



# ASSEMBLY INSTRUCTIONS

Pour le français, voir la page 2. Para el español, ver la página 3.

## QUICK ADJUST® BASKETBALL SYSTEM

### MODEL 90168



#### • Prepare the Area

Before you start, decide how you would like to fill your base (sand is recommended, see page 24).

#### • Recruit Friends and Family

Assembly should take 2 people about 2-3 hours to complete.

Save this instruction in the event that the manufacturer has to be contacted for replacement parts.

### TOOLS REQUIRED

1/2" (13mm), 7/16" (11mm),  
9/16" (14mm), 3/4" (19mm),  
3/8" (10mm)

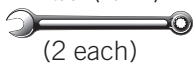

(2 each)

3/16" (5mm)



(2, included)



(1)



(1)



(1)



(1)



(1)



319 lb (145kg)



(1)



(1)

### TABLE OF CONTENTS

Icon Legend.....	4
Notices.....	5
Pole Assembly.....	6
Pole to Base Assembly.....	10
Backboard to Rim Assembly.....	13
Backboard to Pole Assembly.....	18
Parts Identifier.....	i - iv
Final Assembly.....	23
Maintenance Instructions.....	27
Warning Sticker.....	28
Registration.....	29
Warranty.....	33

### QUESTIONS?

### CONTACT LIFETIME CUSTOMER SERVICE:

Call: 1-800-225-3865  
7:00 am–5:00 pm (Monday–Friday) MST  
and 9:00 am–1:00 pm Saturday MST

Live Chat:  
[www.lifetime.com](http://www.lifetime.com)  
Video Instructions:  
[www.youtube.com/lifetimeproducts](http://www.youtube.com/lifetimeproducts)

For Customer Service in Mainland  
Europe and the United Kingdom,  
E-mail: [cs@lifetimeproducts.eu](mailto:cs@lifetimeproducts.eu)

Model Number: 90168  
Product ID:



# INSTRUCTIONS D'ASSEMBLAGE

For English, see page 1. Para el español, ver la página 3.

## SYSTÈME DE BASKET-BALL QUICK ADJUST®

MODÈLE n° 90168

### • Préparez le coin

Avant de commencer, déterminez comment vous souhaitez remplir la base (nous recommandons le sable, voyez la page 24).

### • Rassemblez vos amis et votre famille

L'assemblage devrait prendre 2 adultes à peut près 2 – 3 heures.



Conservez ces instructions au cas où vous avez besoin de contacter le fabricant pour obtenir des pièces de remplacement.

### OUTILS REQUIS

1/2" (13mm), 7/16" (11mm),  
9/16" (14mm), 3/4" (19mm),  
3/8" (10mm)



(2 chaque)

3/16" (5mm)



(2, incluses)



(1)



(1)



(1)



(1)



(1)



145kg (319 lb)



(1)



(1)

### SOMMAIRE

Légende des icônes.....	4
Avertissements et notifications.....	5
Assemblage du poteau.....	6
Assemblage du poteau à la base...10	
Assemblage du panneau à l'anneau.....	13
Assemblage du panneau au poteau.....	18
Identificateur de pièces.....	i - iv
Assemblage final.....	23
Entretien.....	27
Autocollant d'avertissement.....	28
Enregistrement.....	29
Garantie.....	34

### QUESTIONS ?

CONTACTEZ AUX SERVICES À LA CLIENTÈLE LIFETIME® :

Composer le **1-800-225-3865**

Du lundi au vendredi 7:00 hr – 17:00 hr (HNR)  
et samedi 9:00 hr – 13:00 hr (HNR)

t'Chat en direct:  
[www.lifetime.com](http://www.lifetime.com)

Videos éducatifs:  
[www.youtube.com/lifetimeproducts](http://www.youtube.com/lifetimeproducts)

Pour nos services à la clientèle du  
continent européen et au Royaume-Uni,  
E-mail : [cs@lifetimeproducts.eu](mailto:cs@lifetimeproducts.eu)

N° de modèle : **90168**  
Référence du produit :



# INSTRUCCIONES DE ENSAMBLE

For English, see page 1. Pour le français, voir la page 2.

## SISTEMA DE BALONCESTO QUICK ADJUST®

MODELO n° 90168

### • Prepare el área

Antes de empezar, decida como le gustaría llenar la base (se recomienda la arena, vea la página 24).

### • Reuna a sus amigos y a su familia

El ensamble debe realizarse de 2 adultos y unas 2-3 horas.



Guarde estas instrucciones en el caso que tenga que contactar el fabricante para piezas de reemplazo.

### INSTRUMENTAL REQUERIDO

1/2" (13mm), 7/16" (11mm),  
9/16" (14mm), 3/4" (19mm),  
3/8" (10mm)



(2 cada)

3/16" (5mm)



(2, incluidas)



(1)



(1)



(1)



(1)



(1)



145kg (319 lb)



(1)



(1)

### ÍNDICE

Leyenda de íconos.....	4
Advertencias y notificaciones.....	5
Ensamble del poste.....	6
Ensamble del poste a la base.....	10
Ensamble del tablero al aro.....	13
Ensamble del tablero al poste.....	18
Identificador de piezas.....	i - iv
Ensamble final.....	23
Mantenimiento.....	27
Autoadhesivo de advertencia.....	28
Registro.....	29
Garantía.....	35

### ¿PREGUNTAS?

PÓNGASE EN CONTACTO CON LOS SERVICIOS DE CLIENTES LIFETIME®:

Llamar : 1-800-225-3865

De lunes hasta viernes 7:00 hr-17:00 hr (MST)  
y sábado 9:00 hr-13:00 hr (MST)

Chat en vivo:  
[www.lifetime.com](http://www.lifetime.com)

Instrucciones en vídeo:  
[www.youtube.com/lifetimeproducts](http://www.youtube.com/lifetimeproducts)

Para nuestros servicios a clientes  
en el continente europeo y el Reino  
Unido, correo electrónico:  
[cs@lifetimeproducts.eu](mailto:cs@lifetimeproducts.eu)

Número de modelo: 90168  
ID del producto:



## ICON LEGEND / LÉGENDE DES ICÔNES / LEYENDA DE ÍCONOS



- Indicates special heed should be taken when reading.
- Ceci indique que vous devez faire attention à ce que vous lisez.
- Indica que uno debe prestar atención al leer.



- Indicates the parts to be used for a section.
- Ceci indique les pièces requises pour une section.
- Indica las piezas requeridas para una sección.



- Indicates no parts required for a specific section.
- Ceci indique qu'il n'y a pas de pièces requises pour une section particulière.
- Indica que ninguna pieza es requerida para una sección específica.



- Indicates the hardware to be used for a section.
- Ceci indique la quincaillerie requise pour une section.
- Indica el herraje requerido para una sección.



- Indicates no hardware required for a specific page.
- Ceci indique qu'il n'y a pas de quincaillerie requise pour une page particulière.
- Indica que ningún herraje es requerido para una página específica.



- Indicates the tools to be used for a section.
- Ceci indique les outils requis pour une section.
- Indica el instrumental requerido para una sección.



- Indicates to use/not to use an electric drill for a specific step.
- Ceci indique utiliser/n'utiliser pas de perceuse électrique pour une étape particulière.
- Indica usar/no usar un taladro eléctrico para un paso específico.

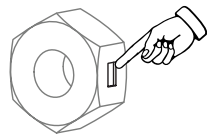

- Indicates the use of a centerlock nut. A nut with this marking will require some effort to tighten. This hardware was designed with this feature in order to prevent loosening later.
- Cet image indique l'usage d'un écrou de blocage central. Un écrou avec ce marquage requerra plus d'effort pour le serrer. Cet écrou a été conçu avec cette fonction afin d'empêcher son desserrage plus tard.
- Indica el uso de una tuerca de bloque central. Una tuerca con esta marca requerirá un poco de esfuerzo para apretarlo. Esta tuerca fue diseñado con esta característica con el fin de evitar su aflojamiento más tarde.



## WARNINGS & NOTICES / AVERTISSEMENTS ET AVIS / ADVERTENCIAS Y AVISOS



### SAFETY INSTRUCTIONS



**FAILURE TO FOLLOW THESE WARNINGS MAY RESULT IN SERIOUS INJURY OR PROPERTY DAMAGE AND WILL VOID WARRANTY.**

*Owner must ensure that all players know and follow these rules for safe operation of the system.*

To ensure safety, do not attempt to assemble this product without following the instructions carefully. Check entire box and inside all packing material for parts and/or additional instruction material. Before beginning assembly, read the instructions and identify parts using the hardware identifier and parts list in this document. Proper and complete assembly, use and supervision are essential for proper operation and to reduce the risk of accident or injury. A high probability of serious injury exists if this product is not installed, maintained, and operated properly.

- If using a ladder during assembly, use extreme caution.
- Two capable adults are recommended for this operation.
- Check base daily for leakage. Leaks will cause system to fall.
- Assemble the pole sections properly. Failure to do so could cause the pole sections to separate during play or transport.
- Minimum operational height is 6 ft 6 in (1.98m) to the bottom of the backboard.

*Most injuries are caused by misuse and/or not following instructions. Use caution when using this product.*



### CONSIGNES DE SÉCURITÉ



**LA NON-RESPECT DE CES AVERTISSEMENTS PEUT RÉSUMER EN ACCIDENTS GRAVES OU DOMMAGES MATÉRIELS ET ANNULER LA GARANTIE.**

*Le propriétaire doit veiller à ce que tous les joueurs connaissent et suivent ces règles pour une exploitation sûre du système.*

Pour assurer votre sécurité, ne tentez pas d'assembler cet article sans avoir lu et suivi toutes les consignes attentivement. Vérifiez la totalité de la boîte et l'intérieur de tous les matériaux d'emballage pour trouver toutes les pièces et/ou matériaux contenant des consignes supplémentaires. Avant de commencer le montage, identifiez toutes les pièces et tous les accessoires et faites-en l'inventaire en les comparant aux listes et identificateurs de pièces et accessoires contenus dans ce document. Un assemblage correct et complet, ainsi que l'utilisation et la supervision correctes sont des conditions essentielles à la bonne direction et diminuent les risques d'accident ou de blessure. Une haute probabilité d'accident grave résulte de mauvaises conditions d'installation, maintenance et/ou utilisation.

- Agissez avec la plus grande prudence si vous employez une échelle pour l'assemblage.
- Il est recommandé que cet assemblage soit exécuté par deux personnes adultes.
- Vérifiez quotidiennement la base au niveau de fuites. Les fuites peuvent causer la chute du système.
- Assemblez les sections de poteau correctement. La non-observation de cette consigne peut amener les sections de poteau à se séparer pendant le jeu ou le déplacement.
- La hauteur minimale est 1,98 m (6 pi 6 po) au bas de la planche.

*La majorité des accidents résultent d'une mauvaise utilisation et/ou du fait de n'avoir pas suivi les consignes. Observez toutes précautions utiles pendant l'utilisation de ce produit.*



### INSTRUCCIONES DE SEGURIDAD



**EL INCUMPLIMIENTO DE SEGUIR ESTAS ADVERTENCIAS PUEDE OCASIONAR EN LESIONES GRAVES Y/O DAÑO A LA PROPIEDAD Y ANULARÁ LA GARANTÍA.**

*El propietario debe asegurarse de que todos los jugadores conocen y seguir estas reglas para la operación segura del sistema.*

Para su seguridad, no intente ensamblar este producto sin leer y seguir todas las instrucciones cuidadosamente. Revise la caja entera y todos los materiales de embalaje en busca de piezas y / o material de instrucciones adicional. Antes de comenzar el ensamble, identifique todas las piezas y el equipo usando las listas de partes y equipo así como los identificadores en este documento. El ensamble correcto y completo, el uso y la supervisión son esenciales para una orientación apropiada y para reducir el riesgo de un accidente o lesión. Existe una alta probabilidad de sufrir lesiones graves si este producto no es instalado, mantenido y / o operado correctamente.

- Si utiliza una escalera durante el ensamble, tenga mucho cuidado.
- Se recomienda la participación de dos adultos capaces para esta ensamble.
- Compruebe si hay fugas en la base. Las fugas pueden causar que el producto caiga.
- Ensamble las secciones del poste correctamente. De lo contrario, podría provocar que las secciones del poste se separaran durante el juego o el transporte.
- Altura mínima de operación es 1,98m (6 ft 6 in) a la parte inferior del tablero.

*La mayoría de las lesiones son causadas por el abuso y/o por el no seguir las instrucciones. Sea cauteloso al usar este producto.*

# 1

## POLE ASSEMBLY / ASSEMBLAGE DU POTEAU / ENSAMBLE DEL POSTE



### HARDWARE REQUIRED / QUINCAILLERIE REQUISE / HERRAJE REQUERIDO

Hardware Bag / Sac de quincaillerie / Bolsa de herraje

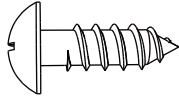

ADS (x2)



AOF (x2)

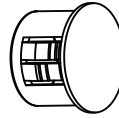

ANS (x2)

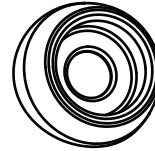

CIH (x2)



### PARTS REQUIRED / PIÈCES REQUISES / PIEZAS REQUERIDAS

Metal Parts / Pièces en métal / Piezas de metal

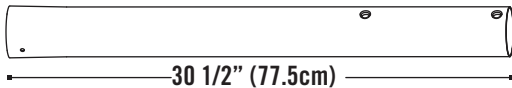

30 1/2" (77.5cm)

ALH (x1)

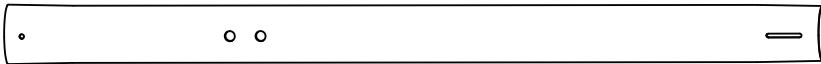

43" (109cm)

ALF (x1)

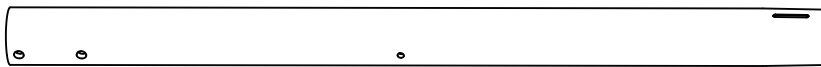

43" (109cm)

ALE (x1)



### TOOLS REQUIRED / OUTILS REQUIS / HERRAMIENTAS REQUERIDAS



(1)



(1)

## ► SECTION 1 (CONTINUED) / SECTION 1 (SUITE) / SECCIÓN 1 (CONTINUACIÓN)

TOOLS AND HARDWARE REQUIRED / OUTILS ET QUINCAILLERIE REQUIS / INSTRUMENTAL Y HERRAJE REQUERIDOS

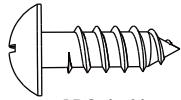

ADS (x1)

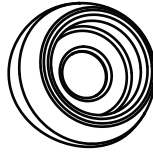

CIH (x1)



- If you have trouble with this section, scan the code below to view a video on its assembly.
- Si vous avez des problèmes avec cette section, scannez le code QR en dessous pour voir un vidéo de l'assemblage.
- Si tiene problemas con esta sección, escanee el código QR debajo para ver un video del ensamble.



• <http://go.lifetime.com/quickadjustpole>

### 1.1

- Align the hole in the bottom of the **Top Pole (ALH)** with the slot in the top of the **Middle Pole (ALF)**.
- Alignez le trou dans la partie inférieure du **poteau supérieur (ALH)** avec la fente dans la partie supérieure du **poteau du milieu (ALF)**.
- Alinee el agujero en la parte inferior del **poste superior (ALH)** con la ranura en la parte superior del **poste intermedio (ALF)**.

### 1.2

- Secure the Top Pole to the Middle Pole with the hardware shown.
- Attachez bien le poteau supérieur au poteau du milieu à l'aide des accessoires illustrés.
- Sujete el post superior al poste intermedio usando los accesorios de fijación ilustrados.

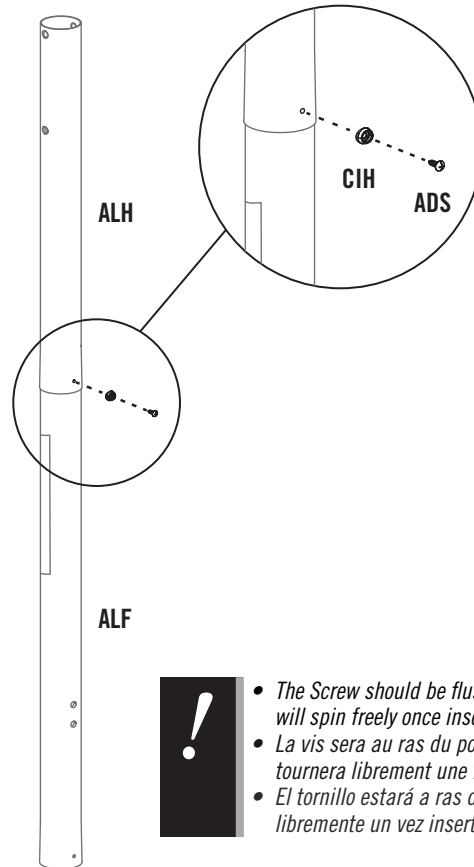
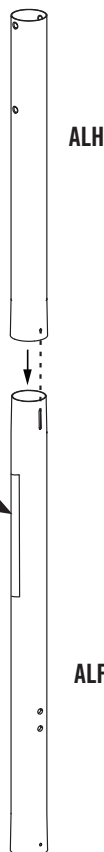

- *The Middle Pole is the Pole with the Warning Sticker.*
- *Le poteau du milieu est le poteau avec l'autocollant d'avertissement.*
- *El poste intermedio es el poste con el auto-adhesivo de advertencia.*



- *The Screw should be flush with the Pole, but will spin freely once inserted.*
- *La vis sera au ras du poteau, mais elle tournera librement une fois insérée.*
- *El tornillo estará a ras del poste, mas girará libremente un vez insertado.*

## ► SECTION 1 (CONTINUED) / SECTION 1 (SUITE) / SECCIÓN 1 (CONTINUACIÓN)

TOOLS AND HARDWARE REQUIRED / OUTILS ET QUINCAILLERIE REQUIS / INSTRUMENTAL Y HERRAJE REQUERIDOS

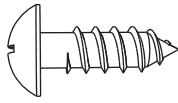

ADS (x1)

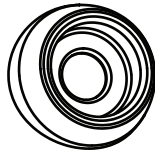

CIH (x1)



AOF (x2)

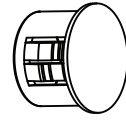

ANS (x2)

### 1.3

- Secure the Middle Pole to the **Bottom Pole (ALE)** using the same method as steps 1.2–1.3.
- Attachez bien le poteau du milieu au **poteau inférieur (ALE)** en utilisant le même méthode des étapes 1.2 – 1.3.
- Sujete el poste intermedio al **poste inferior (ALE)** usando el mismo método de los pasos 1.2–1.3.

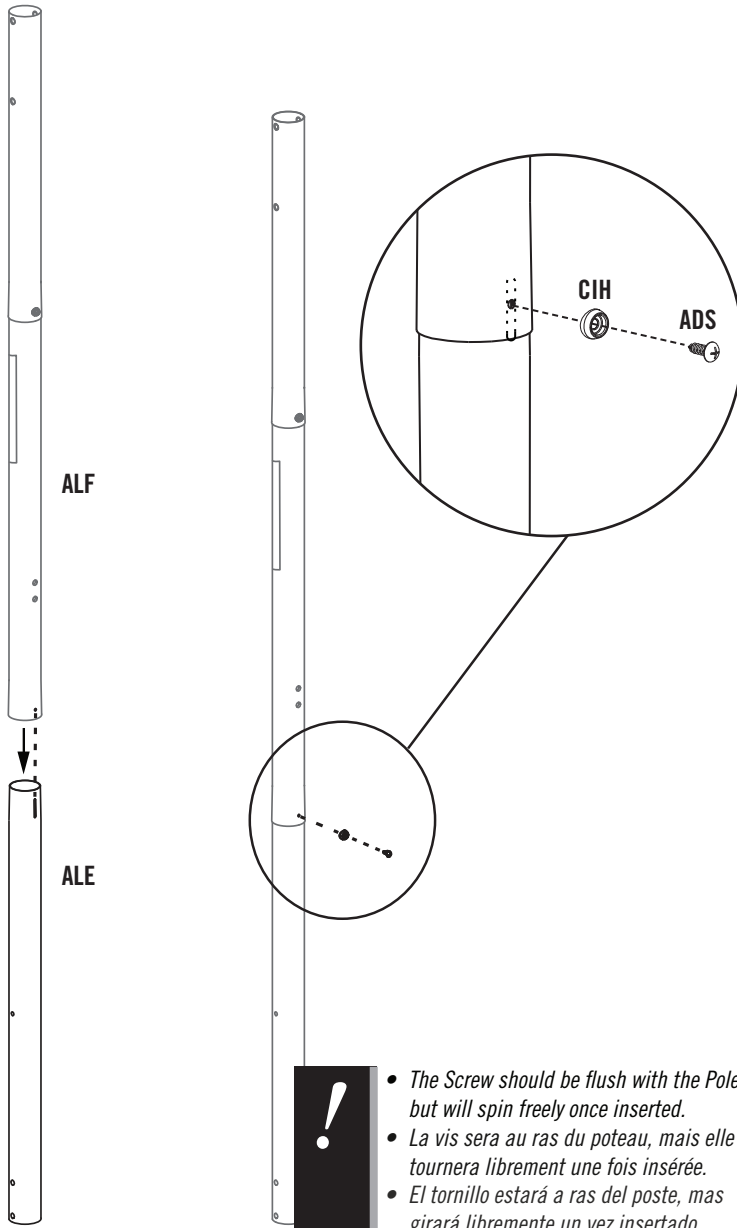

- *The Screw should be flush with the Pole, but will spin freely once inserted.*
- *La vis sera au ras du poteau, mais elle tournera librement une fois insérée.*
- *El tornillo estará a ras del poste, mas girará libremente un vez insertado.*

### 1.4

- Insert the **Plugs (AOF & ANS)** into the holes in the Middle Pole.
- Insérez les **capuchons (AOF et ANS)** dans les trous dans le poteau du milieu.
- Inserte los **taponos (AOF y ANS)** en los agujeros en el poste intermedio.

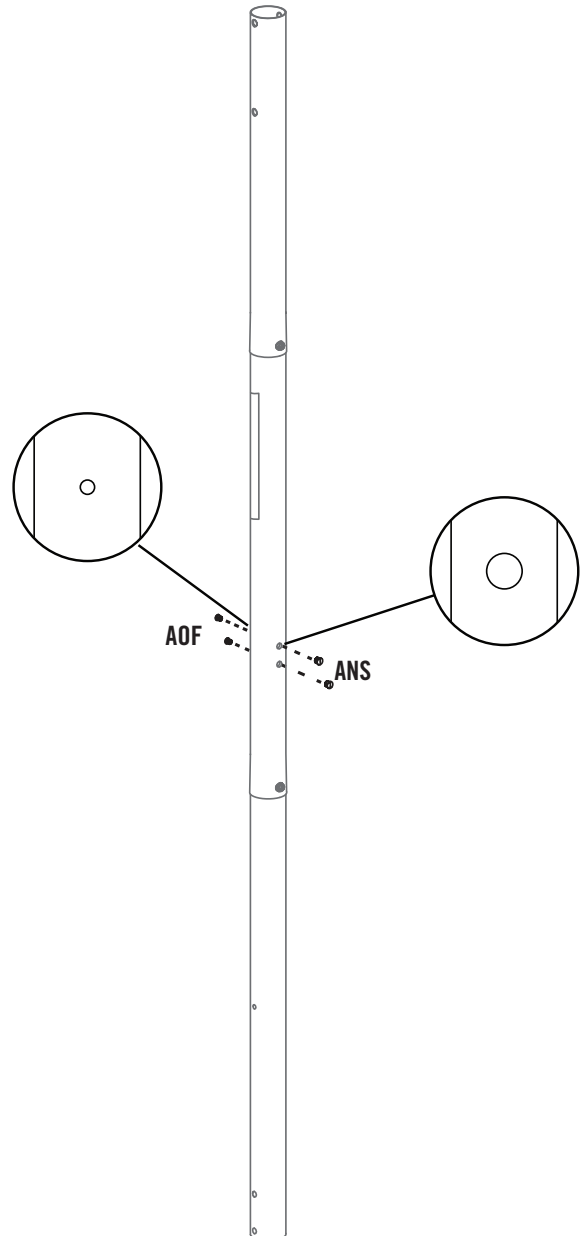

## ► SECTION 1 (CONTINUED) / SECTION 1 (SUITE) / SECCIÓN 1 (CONTINUACIÓN)

TOOLS AND HARDWARE REQUIRED / OUTILS ET QUINCAILLERIE REQUIS / INSTRUMENTAL Y HERRAJE REQUERIDOS



# 1.5

- Strike the end of the Pole Assembly on a piece of scrap wood or cardboard five to six times. If the Middle Pole does not completely cover the slot on the Bottom Pole after seating, **DO NOT COMPLETE ASSEMBLY**. Call Customer Service.
- Frappez l'extrémité de l'assemblage de poteau sur un bois de rebut cinq à six fois. Si le poteau du milieu ne couvre pas complètement la fente dans le poteau inférieur après avoir le frapper, **NE CONTINUEZ PAS L'ASSEMBLAGE**. Appelez notre Département de services à la clientèle.
- Golpee el extremo del ensamble de poste en un pedazo de madera o cartón cinco a seis veces. Si el poste intermedio no cubre por completo la ranura en el poste inferior después de golpearlo, **NO SIGA CON EL ENSAMBLE**. Llame a nuestro Departamento de servicios a clientes.

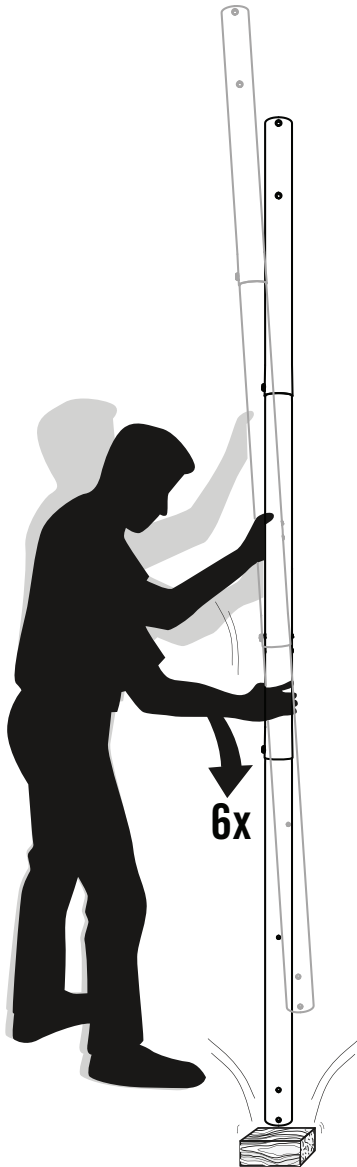

- Repeat this step for the opposite end of the Pole Assembly.
- Répétez cette étape pour l'extrémité opposée de l'assemblage du poteau.
- Repita este paso para el extremo opuesto del ensamble del poste.



- Do not strike your feet with the Pole sections, as serious injury may occur.
- Ne pas se cogner les pieds avec les sections du poteau ; ceci peut causer des blessures graves.
- No golpee los pies con las secciones del poste, ya que esto puede ocasionarle graves lesiones.



### WARNING / AVERTISSEMENT / ADVERTENCIA

The Poles must be seated together! The Poles must be struck on a hard surface five to six times! Failure to seat the Poles correctly could allow the Poles to separate during use.

Les poteaux doivent s'enclencher les uns dans les autres! Même si le poteau recouvre la fente avant de s'enclencher, vous devez les frapper sur un morceau de bois cinq à six fois! Un mauvais enclenchement des poteaux peut entraîner leur séparation lors de l'utilisation.

¡Deben asentarse las secciones del poste! ¡Es imperativo golpear las secciones del poste cinco a seis veces! El incumplimiento de asentar las secciones correctamente puede ocasionar la separación de las secciones durante el juego.

# 2

## POLE TO BASE ASSEMBLY / ASSEMBLAGE DU POTEAU A LA BASE / ENSAMBLE DEL POSTE A LA BASE



### HARDWARE REQUIRED / QUINCAILLERIE REQUISE / HERRAJE REQUERIDO

Hardware Bag / Sac de quincaillerie / Bolsa de herraje

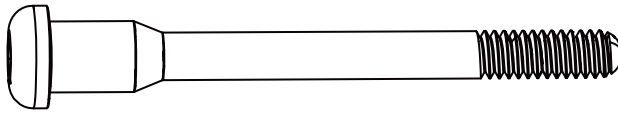

DSA (x1)

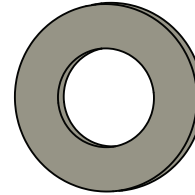

ABN (x2)

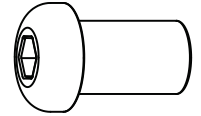

BTS (x1)

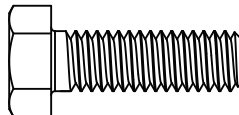

AAE (x2)

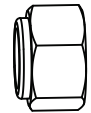

AAO (x2)

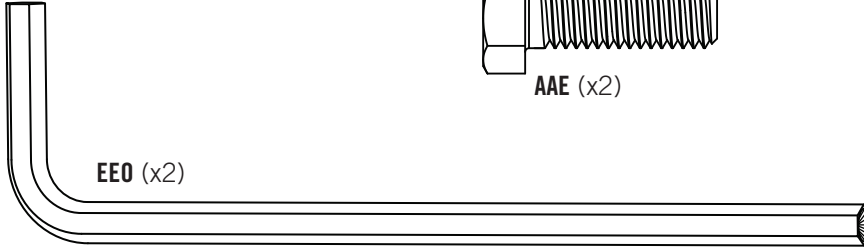

EEO (x2)

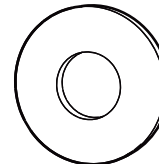

ABD (x4)



### PARTS REQUIRED / PIÈCES REQUISES / PIEZAS REQUERIDAS

Metal Part / Pièce en métal / Pieza de metal

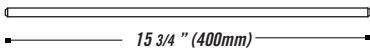

AJC (x1)

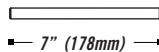

AJE (x1)

\* The Axle (AJE) is located in the parts bag.  
L'essieu (AJE) est situé dans le sac des pièces.  
El eje (AJE) se encuentra en la bolsa de partes.

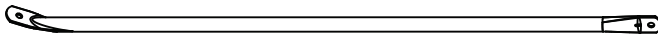

ALI (x2)

Plastic Parts / Pièces en plastique / Piezas de plástico

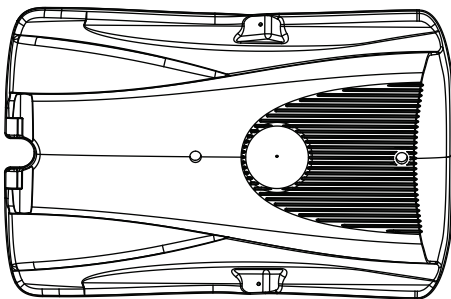

AJM (x1)

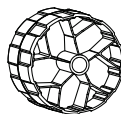

AMU (x2)



### TOOLS REQUIRED / OUTILS REQUIS / HERRAMIENTAS REQUERIDAS

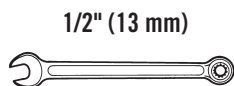

(2)

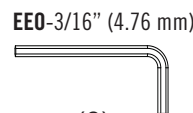

(2)

## ► SECTION 2 (CONTINUED) / SECTION 2 (SUITE) / SECCIÓN 2 (CONTINUACIÓN)

TOOLS AND HARDWARE REQUIRED / OUTILS ET QUINCAILLERIE REQUIS / INSTRUMENTAL Y HERRAJE REQUERIDOS

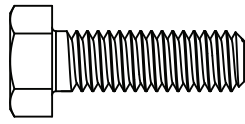
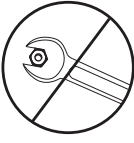

AAE (x2)

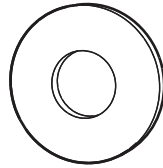

ABD (x4)

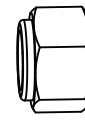

AAO (x2)

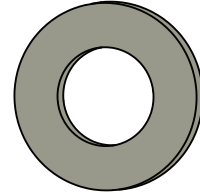

ABN (x2)

### 2.1

- Attach the flattened end of the **Pole Brace (ALI)** to the **Base (AJM)** with the hardware shown. **Only finger tighten the hardware for now.**
- Attachez l'extrémité aplatie du **tirant du poteau (ALI)** à la **base (AJM)** à l'aide des accessoires illustrés. **Ne serrez les accessoires qu'à la main en ce moment.**
- Sujete el extremo aplanado del **tirante del poste (ALI)** a la **base (AJM)** usando los accesorios ilustrados. **Sólo apriete a mano los accesorios en este momento.**

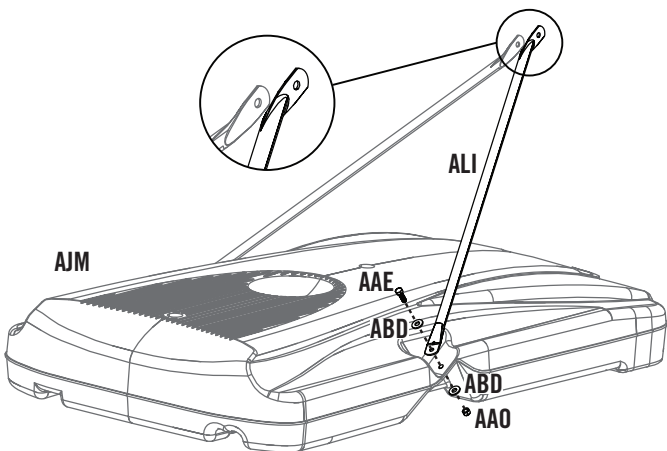
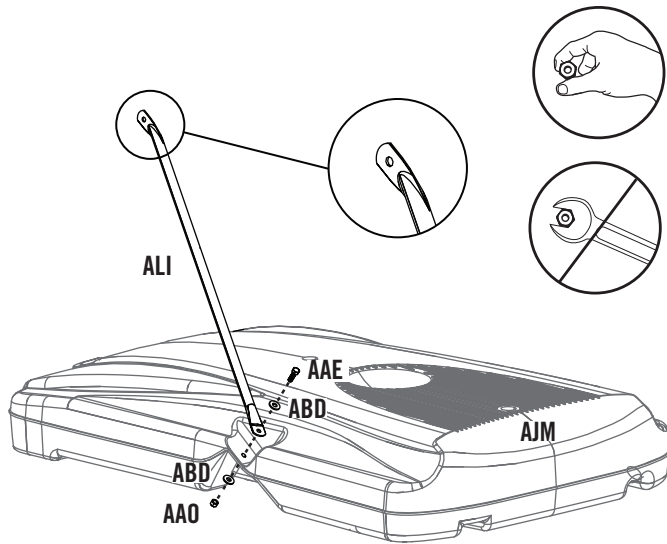

### 2.2

- Slide the **Large Axle (AJC)** through the **Wheels (AMU)** and the holes at the end of the **Bottom Pole (ALE)** as shown. Slide the **Small Axle (AJE)** through the second set of holes near the end of the Bottom Pole. Then, slide a **Spacer (ABN)** onto each end of the Large Axle, and position them against the Wheels.
- Glissez le **grand essieu (AJC)** à travers les **roues (AMU)** et les trous dans l'extrémité du **poteau inférieur (ALE)** comme illustré. Glissez le **petit essieu (AJE)** à travers le deuxième jeu de trous près l'extrémité du poteau inférieur. Ensuite, glissez les **pièces d'écartement (ABN)** sur chaque extrémité de le grand essieu, et positionnez-les contre les roues.
- Deslice el **eje grande (AJC)** por las **ruedas (AMU)** y los agujeros al extremo del **poste inferior (ALE)** como se muestra. Deslice el **eje pequeño (AJE)** por el segundo juego de agujeros cerca el extremo del poste inferior. Entonces, deslice los **espaciadores (ABN)** en cada extremo del eje grande, y ubíquelos contra las ruedas.

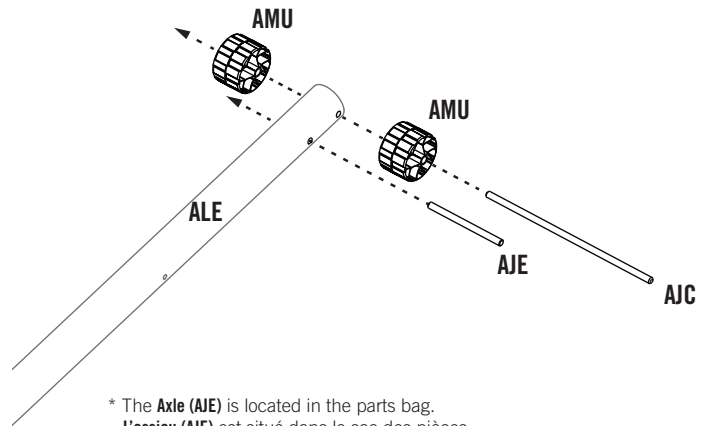

\* The Axle (AJE) is located in the parts bag.  
L'essieu (AJE) est situé dans le sac des pièces.  
El eje (AJE) se encuentra en la bolsa de partes.

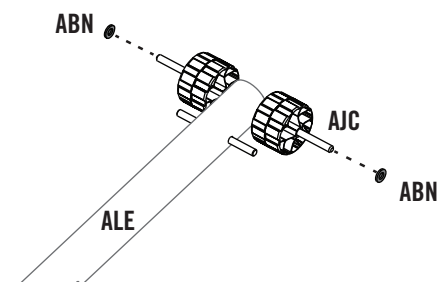

## ► SECTION 2 (CONTINUED) / SECTION 2 (SUITE) / SECCIÓN 2 (CONTINUACIÓN)

TOOLS AND HARDWARE REQUIRED / OUTILS ET QUINCAILLERIE REQUIS / INSTRUMENTAL Y HERRAJE REQUERIDOS

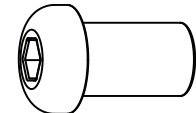
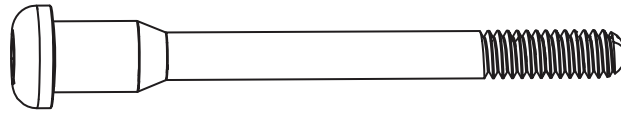
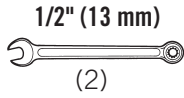
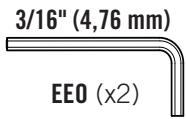

DSA (x1)

BTS (x1)

### 2.3

- Place the Pole assembly on the ground. Position the **Large Axle (AJC)** under the bottom slots of the **Base (AJM)** as shown, and step onto the Base so the Axle snaps into the slots. Then rotate the Pole assembly upward so that the **Small Axle (AJE)** snaps into the upper slots of the Base as shown.
- Mettez l'assemblage du poteau sur le sol. Positionnez le **grand essieu (AJC)** en dessous les fentes inférieures de la **base (AJM)** comme illustré, et marchez sur la base pour que l'essieu s'enclenche dans les fentes. Ensuite, tournez l'assemblage du poteau vers le haut pour que le **petit essieu (AJE)** s'enclenche dans les fentes supérieures de la base comme illustré.
- Coloque el Ensamble del poste en el suelo. Ubique el **eje grande (AJC)** debajo las ranuras en la parte inferior de la **base (AJM)** como se muestra, y pise en la base para que el eje se sienta en las ranuras. Entonces, rote el ensamblaje del poste para arriba para que el **eje pequeño (AJE)** se sienta en las ranuras superiores de la base como se muestra.

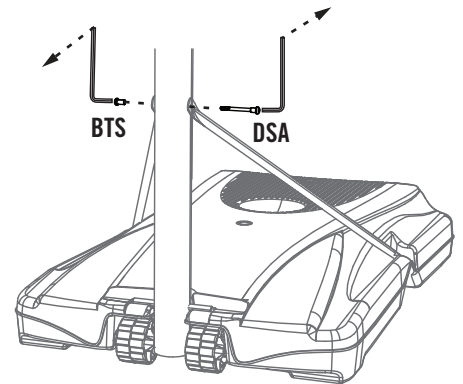
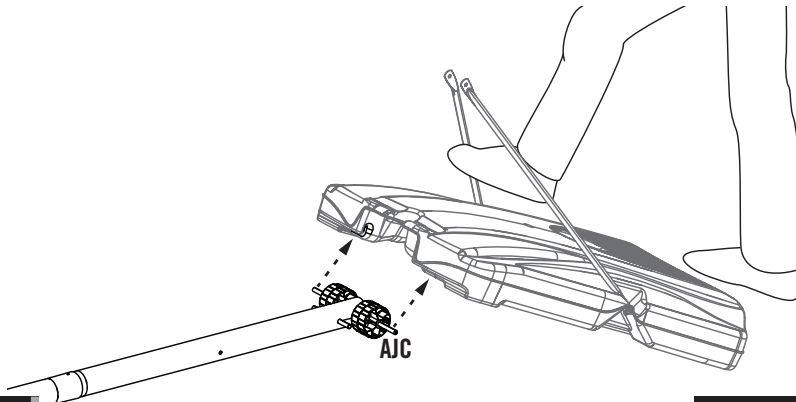
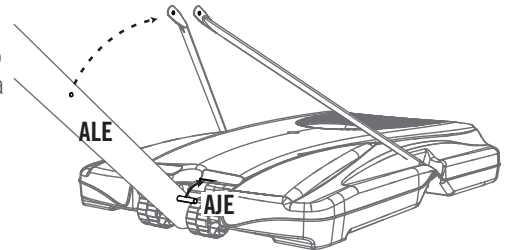

### 2.4

- Tip the system forward so the Pole rests on the ground. Do not stand the system up until it is filled with either sand or water later in the assembly.
- Faites basculer le système en avant et posez le poteau sur la terre. Ne remettez pas debout le système jusqu'à ce qu'il soit rempli de l'eau ou de sable plus tard dans l'assemblage.
- Incline el sistema hacia delante para colocar el poste en el suelo. No ponga vertical el sistema hasta llenarlo con agua o arena más tarde en el ensamble.

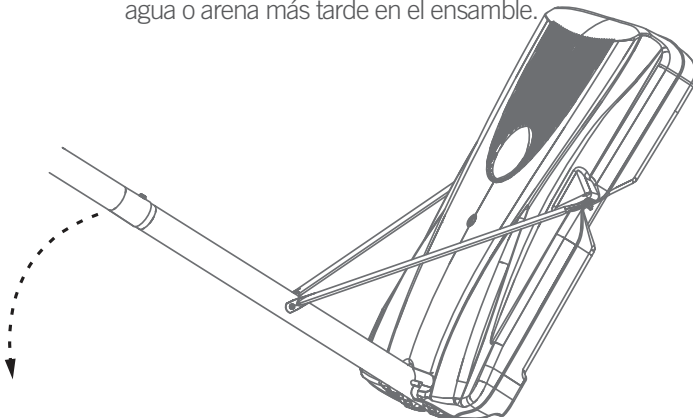

### 2.5

- Tighten the hardware.
- Serrez le quincaillerie.
- Apriete los herraje.

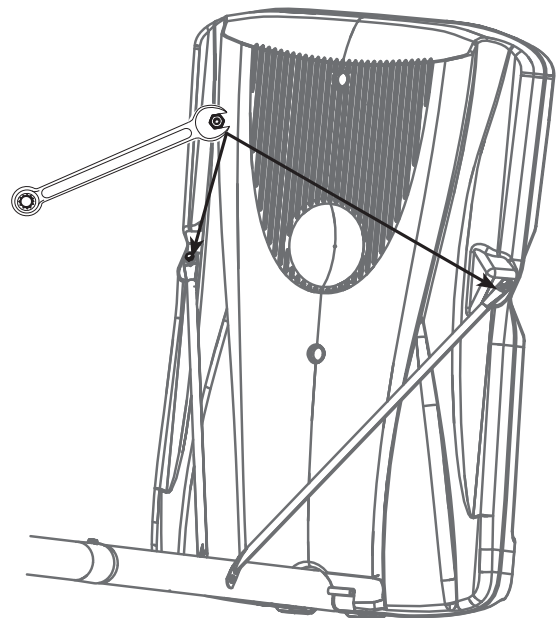

# 3

## BACKBOARD TO RIM ASSEMBLY / ASSEMBLAGE DU PANNEAU À L'ANNEAU / ENSAMBLE DEL TABLERO AL ARO



### HARDWARE REQUIRED / QUINCAILLERIE REQUISE / HERRAJE REQUERIDO

Hardware Bag / Sac de quincaillerie / Bolsa de herraje

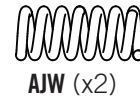
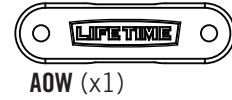
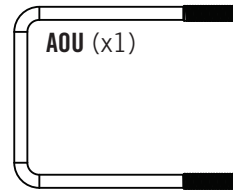
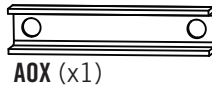
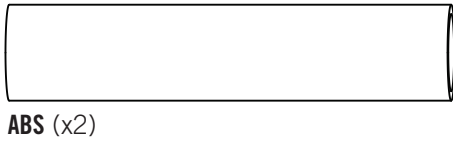
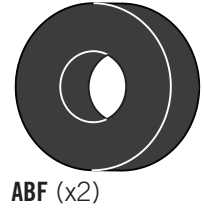
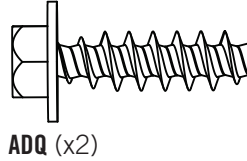
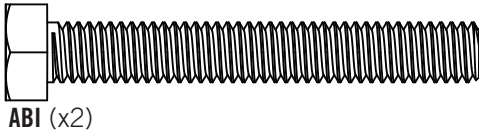
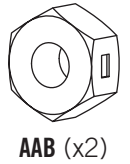
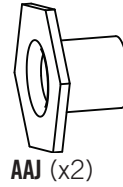
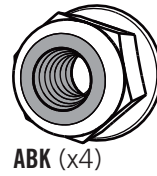
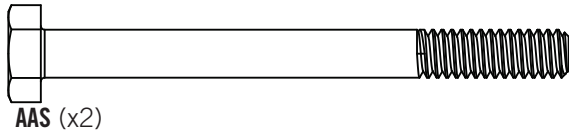

### PARTS REQUIRED / PIÈCES REQUISES / PIEZAS REQUERIDAS

Metal Part / Pièce en métal / Pieza de metal

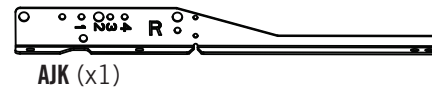
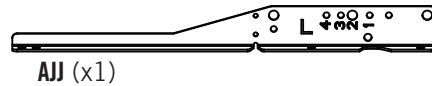
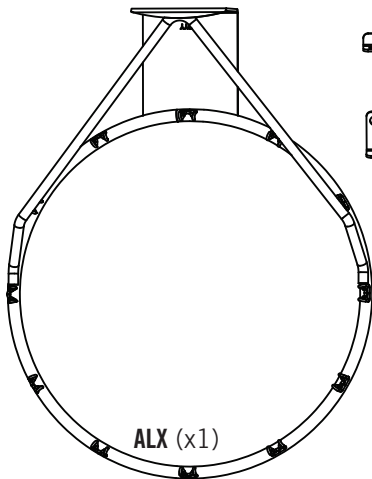

Plastic Parts / Pièces en plastique / Piezas de plástico

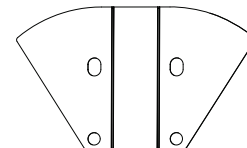
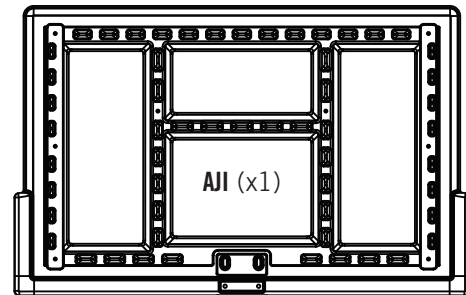

### TOOLS REQUIRED / OUTILS REQUIS / HERRAMIENTAS REQUERIDAS

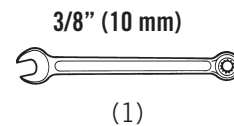
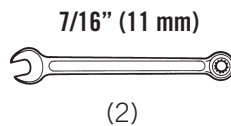
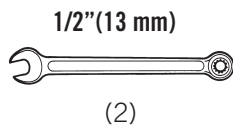

## ► SECTION 3 (CONTINUED) / SECTION 3 (SUITE) / SECCIÓN 3 (CONTINUACIÓN)

TOOLS AND HARDWARE REQUIRED / OUTILS ET QUINCAILLERIE REQUIS / INSTRUMENTAL Y HERRAJE REQUERIDOS

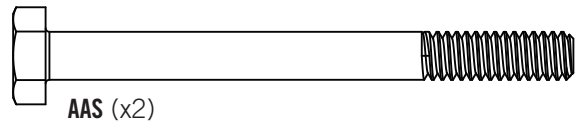
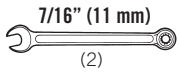

ABS (x2)

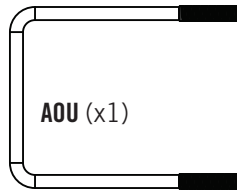

AOU (x1)

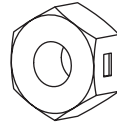

AAB (x2)

### 3.1

- Slide the **U-Bolt (AOU)** through the **Left and Right Backboard Brackets (AJJ & AJK)**. The U-Bolt must rest in the notches of the Backboard Brackets as shown.
- Glissez le **boulon en «U» (AOU)** à travers les **supports du panneau gauche et droit (AJJ et AJK)**. Le boulon en «U» doit rester dans les encoches des supports du panneau.
- Deslice el **perno en «U» (AOU)** por los **soportes izquierdo y derecho del tablero (AJJ y AJK)**. El perno en «U» debe restar en las muescas en los soportes del tablero como se muestra.

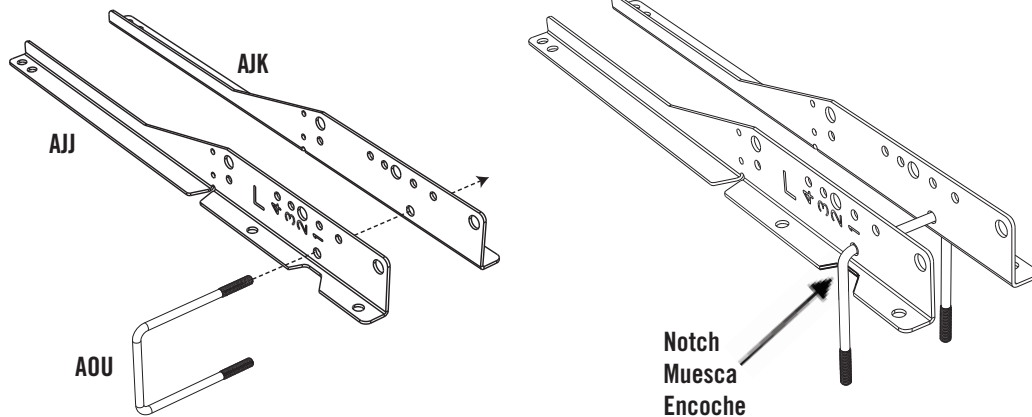

### 3.2

- Fold up the sides of the **Inner Guard (BDM)** and place it between the Backboard Brackets as shown. Hand secure the Backboard Brackets to the Inner Guard by using two **Hex Bolts (AAS)**, two **Galvanized Spacers (ABS)**, and two **Centerlock Nuts (AAB)**.
- Pliez les côtés de la **protection intérieure (BDM)** vers le haut et placez-la entre les Supports de panneau, comme illustré. Fixez les supports de panneau sur la protection intérieure à l'aide de deux **boulons hexagonaux (AAS)**, deux **pièces d'écartement galvanisées (ABS)** et deux **écrous de blocage (AAB)**.
- Doble los dos lados del **protector interior (BDM)** y colóquelo entre los soportes como se muestra. Sujete los soportes al protector interior usando dos **pernos hexagonales (AAS)**, dos **espaciadores galvanizados (ABS)**, y dos **tuercas de bloqueo central (AAB)**.

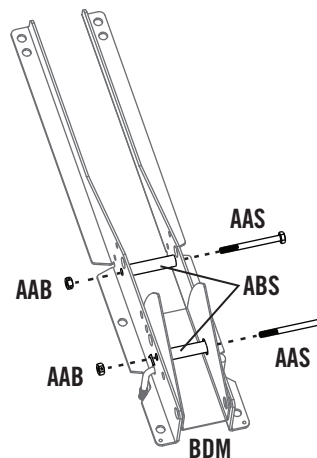
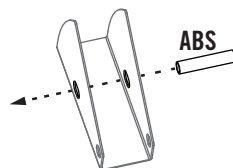
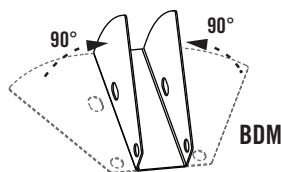

## ► SECTION 3 (CONTINUED) / SECTION 3 (SUITE) / SECCIÓN 3 (CONTINUACIÓN)

TOOLS AND HARDWARE REQUIRED / OUTILS ET QUINCAILLERIE REQUIS / INSTRUMENTAL Y HERRAJE REQUERIDOS

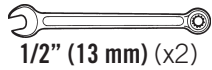

1/2" (13 mm) (x2)



(x1)

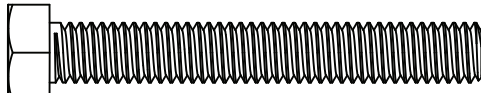

ABI (x2)



AOX (x1)

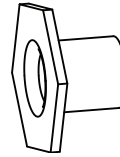

AAJ (x2)

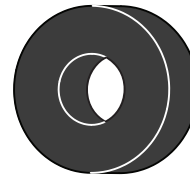

ABF (x2)



ABD (x2)

### 3.3

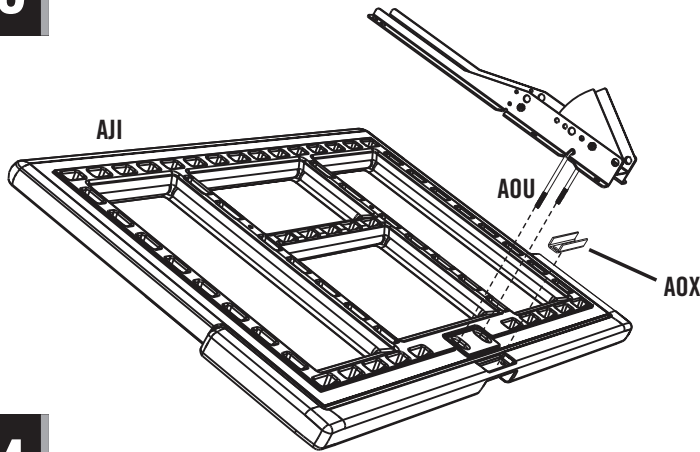

- Place the Backboard Bracket Assembly and Rim Support Channel (AOX) to the Backboard (AJI) as shown.
- Mettez l'assemblage des supports du panneau et le canal de support de l'anneau (AOX) au panneau (AJI) comme illustré.
- Coloque el ensamblaje de los soportes del tablero y del canal de soporte del aro (AOX), al tablero (AJI) como se muestra.

### 3.4

- Insert two Tap Bolts (ABI), two Washers (ABD), and two Rubber Washers (ABF) through the bottom holes in the back of the Rim (ALX) as shown, and secure the hardware with two Hex T-Nuts (AAJ).
- Insérez deux boulons (ABI) avec des rondelles (ABD) et des rondelles en caoutchouc (ABF) à travers les trous dans l'anneau (ALX), et attachez-les bien à l'aide de deux écrous hexagonaux en « T » (AAJ).
- Inserte dos pernos (ABI) con rondanas (ABD) y las rondanas de goma (ABF) por los agujeros inferiores en el aro (ALX), y sujételos con dos tuercas hexagonales en «T» (AAJ).

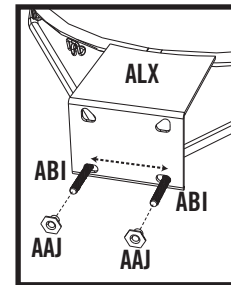
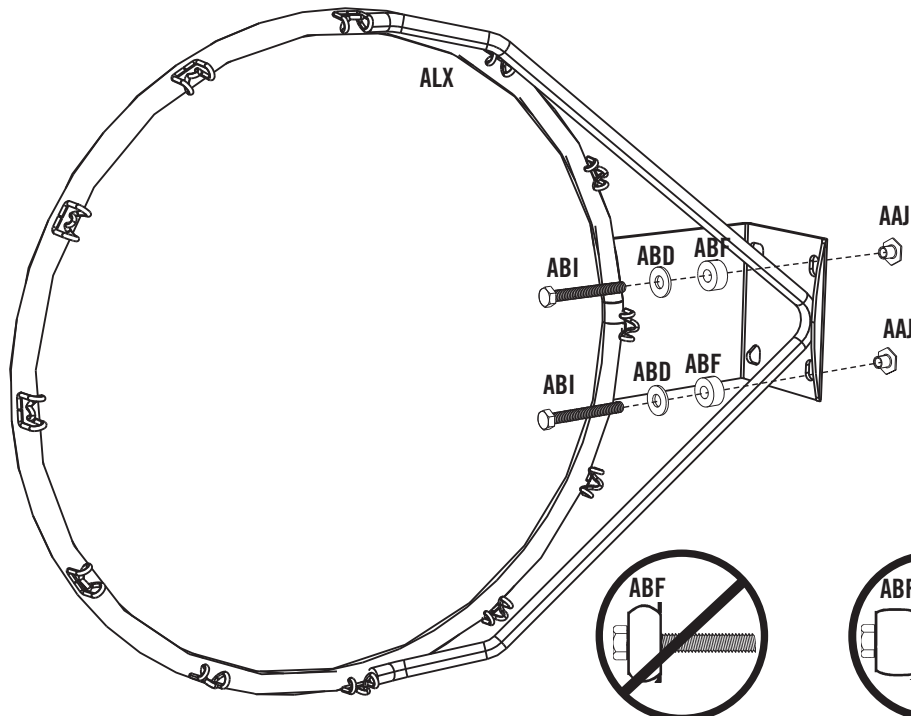

- Make sure that the Tap Bolts (ABI) are positioned on the outside edge of the holes as shown.
- Assurez-vous de positionner les boulons (ABI) sur le bord externe des trous comme illustré.
- Asegúrese de ubicar los pernos (ABI) en el borde externo de los agujeros como se muestra.

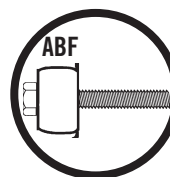
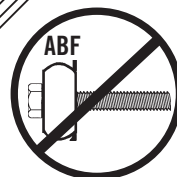

- Do not overtighten the hardware so that the Rubber Washers bulge.
- Ne pas serrer excessivement les écrous en « T » pour que les écrous en caoutchouc se gonflent.
- No apriete demasiado las tuercas en «T» para que se sobresalgan las tuercas de goma.

## ► SECTION 3 (CONTINUED) / SECTION 3 (SUITE) / SECCIÓN 3 (CONTINUACIÓN)

TOOLS AND HARDWARE REQUIRED / OUTILS ET QUINCAILLERIE REQUIS / INSTRUMENTAL Y HERRAJE REQUERIDOS

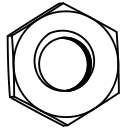
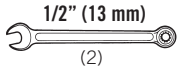

AAV (x2)



AOW (x1)



AJW (x2)

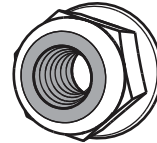

ABK (x4)

### 3.5

- Connect the Rim to the **Backboard (AJI)** with the hardware indicated. Thread the **Jam Nuts (AAV)** all the way down on the U-Bolt. On the underside of the Backboard, secure the **Nylock Flange Nuts (ABK)** onto the Bolts.
- Attachez l'anneau au panneau en utilisant les accessoires indiqués. Serrez bien les **contre-écrous (AAV)** au boulon en « U ». À la partie inférieure du panneau, serrez les **écrous à bride en nylon (ABK)** sur les boulons.
- Sujete el aro al tablero usando el herraje indicado. Apriete por completo las **contratuercas (AAV)** en el perno en «U». En la parte inferior del tablero, apriete las **tuercas acampanadas de nailon (ABK)** en los pernos.

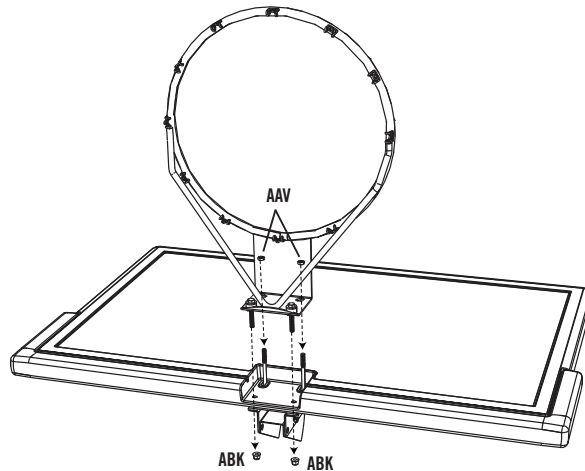

- ! *Do not overtighten the hardware.*
- ! *Ne pas trop serrer la quincaillerie.*
- ! *No apriete demasiado los accesorios.*

### 3.6

- Slide the **Compression Springs (AJW)** onto the **U-Bolt (AOW)**, and place the **Spring Retainer Plate (AOW)** over the Compression Springs. Tighten the **Nylock Flange Nuts (ABK)** until the Rim does not wobble.
- Glissez les **ressorts de compression (AJW)** sur les **boulons en « U » (AOW)**, et mettez la **plaque de retenue des ressorts (AOW)** sur les ressorts de compression. Serrez les **écrous à bride en nylon (ABK)** jusqu'à ce que l'anneau soit stable.
- Deslice los **resortes de compresión (AJW)** sobre los **pernos en «U» (AOW)**, y mete la **placa retenedor de los resortes (AOW)** sobre los resortes de compresión. Apriete las **tuercas de brida de nailon (ABK)** hasta que el aro no se bamboleen.

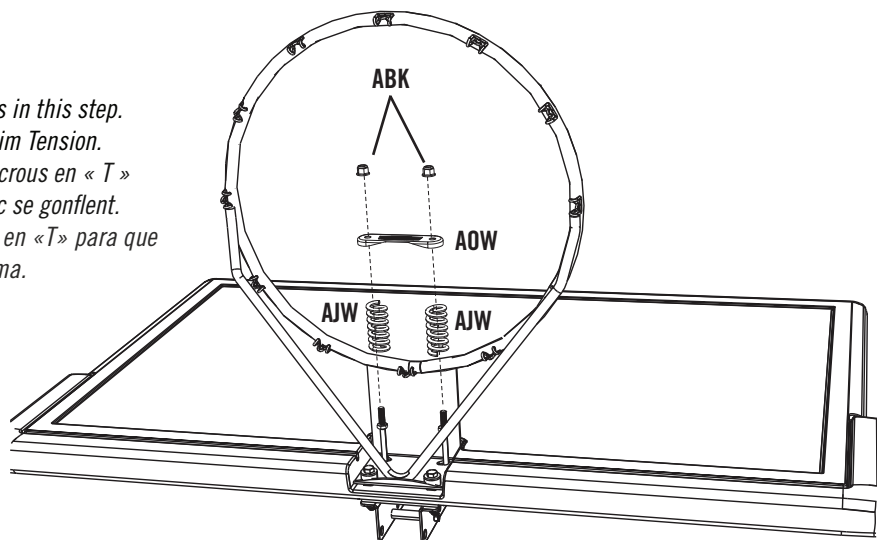

- ! *Do not completely tighten the Nuts in this step. Tightening the Nuts adjusts the Rim Tension.*
- ! *Ne pas serrer excessivement les écrous en « T » pour que les écrous en caoutchouc se gonflent.*
- ! *No apriete demasiado las tuercas en «T» para que se sobresalgan las tuercas de goma.*

## ► SECTION 3 (CONTINUED) / SECTION 3 (SUITE) / SECCIÓN 3 (CONTINUACIÓN)

TOOLS AND HARDWARE REQUIRED / OUTILS ET QUINCAILLERIE REQUIS / INSTRUMENTAL Y HERRAJE REQUERIDOS

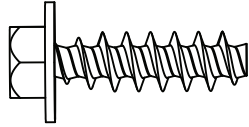
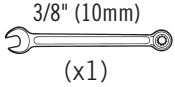

ADQ (x2)

### 3.7

- Bend the **Left and Right Backboard Brackets (AJJ and AJK)** outward by hand and position the holes in the Backboard Brackets over the holes in the Backboard. Then securely fasten the Backboard Brackets to the Backboard with the hardware shown.
- Pliez à la main les **supports du panneau gauche et droit (AJJ and AJK)** vers l'extérieur, et positionnez les trous dans le supports sur les trous dans le panneau. Ensuite, attachez bien les supports au panneau à l'aide des accessoires indiqués.
- Pliegue a mano los **soportes del tablero izquierdo y derecho (AJJ and AJK)** hacia el exterior y posicione los agujeros en los soportes encima de los agujeros en el tablero. Entonces, sujete bien los soportes al tablero usando el herraje indicado.

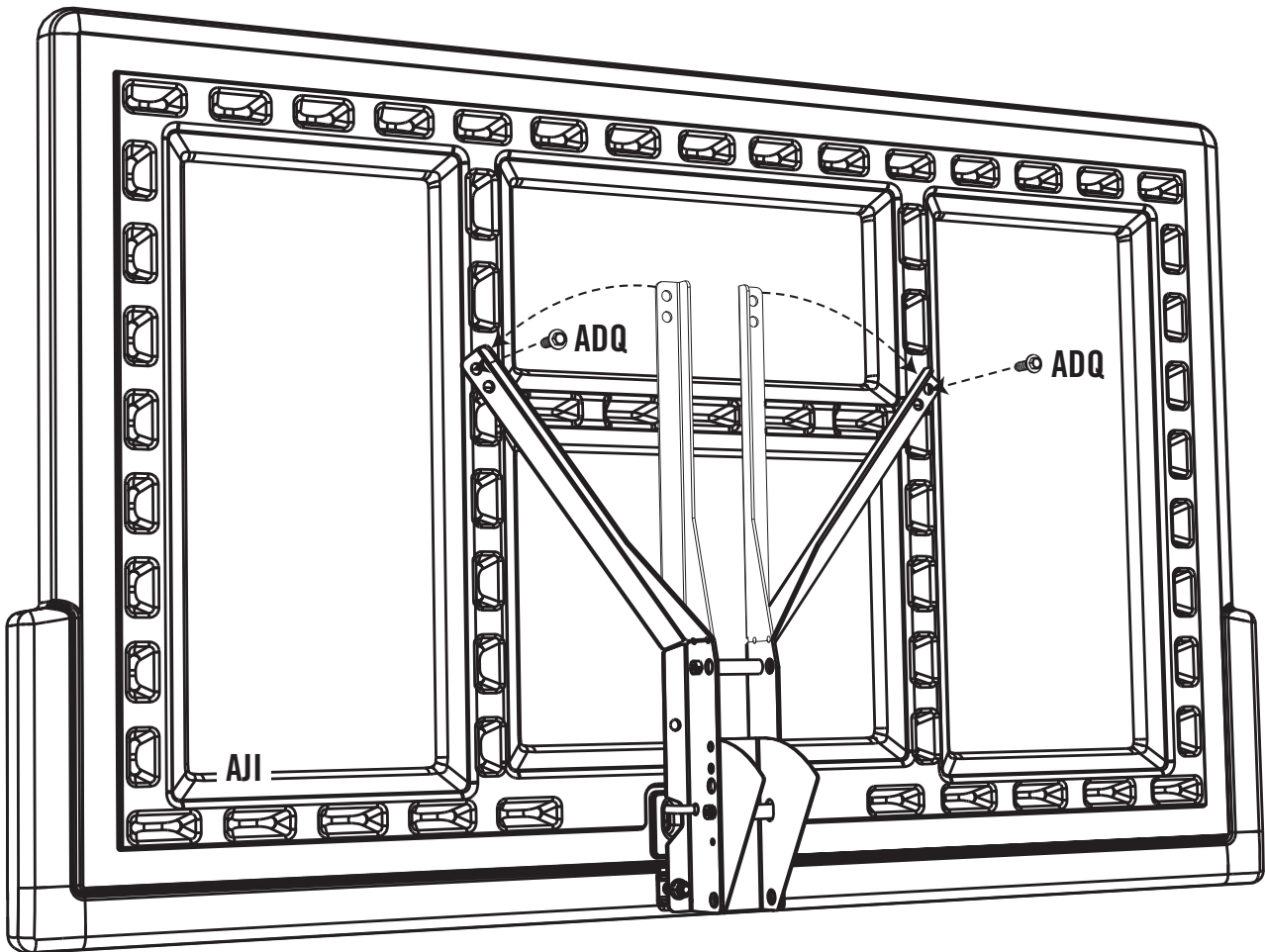

# 4

## BACKBOARD TO POLE ASSEMBLY / ASSEMBLAGE DU PANNEAU AU POTEAU / ENSAMBLE DEL TABLERO AL POSTE



### HARDWARE REQUIRED / QUINCAILLERIE REQUISE / HERRAJE REQUERIDO

Hardware Bag / Sac de quincaillerie / Bolsa de herraje

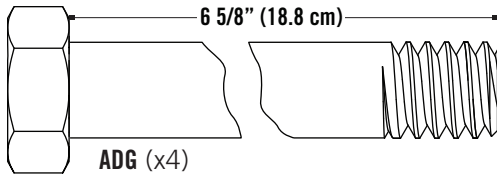

ADG (x4)

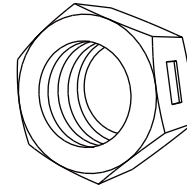

AAX (x4)

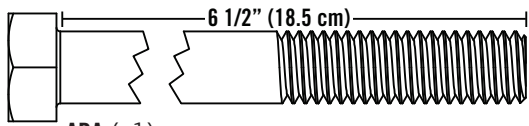

ABA (x1)

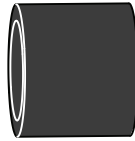

ABL (x4)

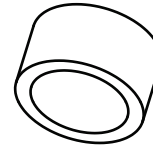

ABP (x4)



ABB (x1)



### PARTS REQUIRED / PIÈCES REQUISES / PIEZAS REQUERIDAS

Metal Part / Pièce en métal / Pieza de metal

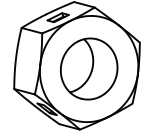

AKC (x4)

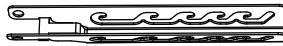

BDL (x1)

Plastic Parts / Pièces en plastique / Piezas de plástico

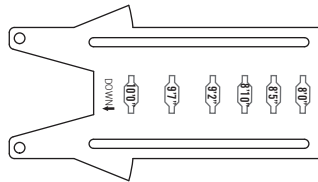

BDN(x1)



### TOOLS REQUIRED / OUTILS REQUIS / HERRAMIENTAS REQUERIDAS

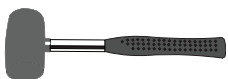

(1)

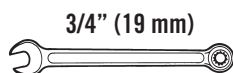

(2)

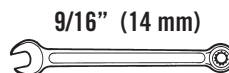

(2)



**This page intentionally left blank  
Cette page est intentionnellement laissée en blanc  
Esta página ha sido dejada en blanco intencionalmente**

**Remove This Section / Enlevez Cette Section / Retire Esta Sección**



# PARTS IDENTIFIER / IDENTIFICATEUR DE PIÈCES / IDENTIFICADOR DE PIEZAS

Metal Parts / Pièces en métal / Piezas de metal

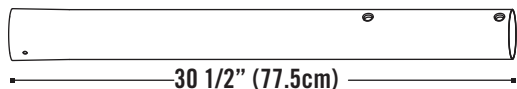

ALH (x1)

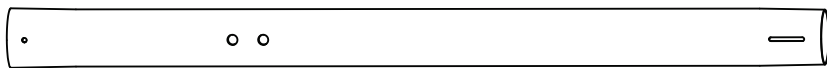

ALF (x1)

- Warning Sticker applied to side not shown
- L'autocollant d'avertissement appliqué au côté n'est pas illustré
- Etiqueta de advertencia aplicada al lado no está ilustrado

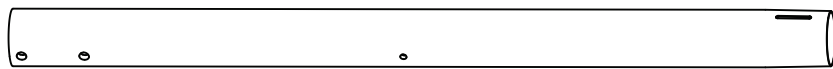

ALE (x1)

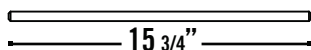

AJC (x1)

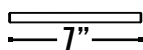

AJE (x1)

\* The Axle (AJE) is located in the parts bag.  
 L'essieu (AJE) est situé dans le sac des pièces.  
 El eje (AJE) se encuentra en la bolsa de partes.

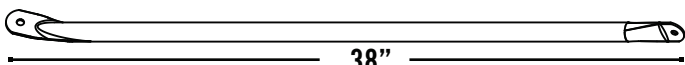

ALI (x2)

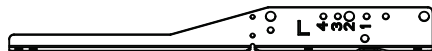

AJJ (x1)



AJK (x1)

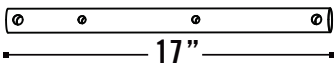

AKC (x4)

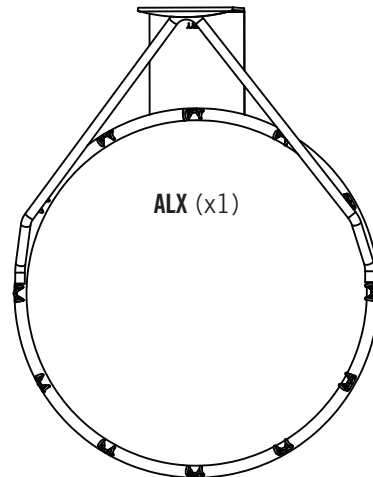

Remove This Section / Enlevez Cette Section / Retire Esta Sección



# PARTS IDENTIFIER / IDENTIFICATEUR DE PIÈCES / IDENTIFICADOR DE PIEZAS

Plastic Parts / Pièces en plastique / Piezas de plástico

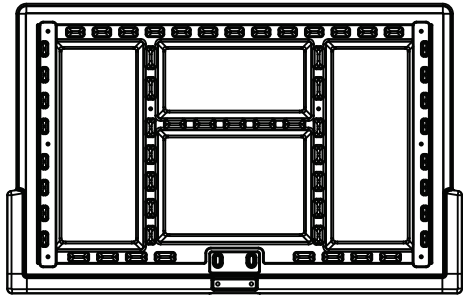

AJI (x1)

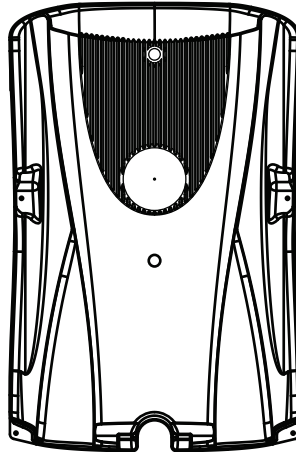

AJM (x1)

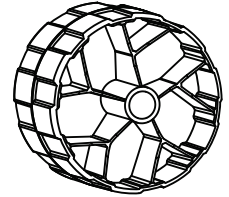

AMU (x2)

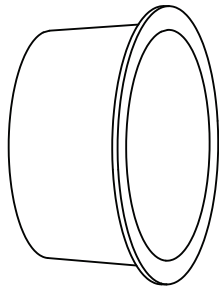

AEF (x2)

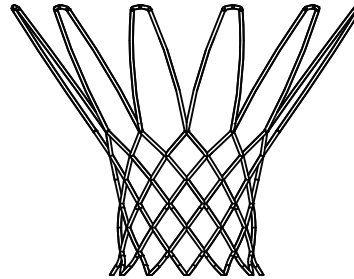

AKZ (x1)

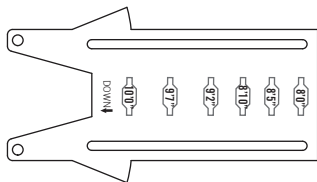

BDN (x1)



BDL (x1)

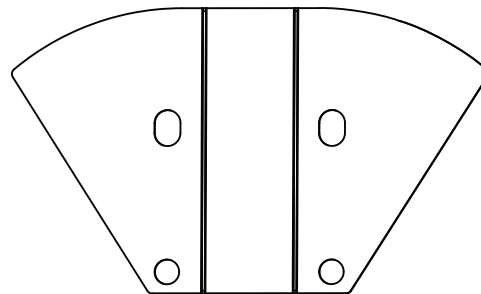

BDM (x1)

Remove This Section / Enlevez Cette Section / Retire Esta Sección



# HARDWARE REQUIRED / QUINCAILLERIE REQUISE / HERRAJE REQUERIDOS





**This page intentionally left blank  
Cette page est intentionnellement laissée en blanc  
Esta página ha sido dejada en blanco intencionalmente**

**Remove This Section / Enlevez Cette Section / Retire Esta Sección**

## ► SECTION 4 (CONTINUED) / SECTION 4 (SUITE) / SECCIÓN 4 (SIGUE)

TOOLS AND HARDWARE REQUIRED / OUTILS ET QUINCAILLERIE REQUIS / INSTRUMENTAL Y HERRAJE REQUERIDOS

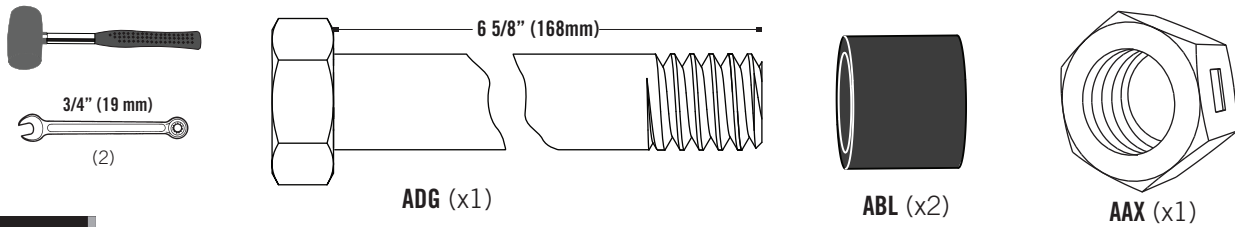

### 4.1

- Secure the **Extension Arms (AKC)** to the Backboard Brackets in the location shown with the hardware indicated.
- Attachez les **bras de rallonge (AKC)** aux supports du panneau à l'endroit indiqué à l'aide des quincailleries indiqués.
- Sujete los **brazos de extensión (AKC)** a los soportes del tablero a la ubicación indicada usando el herraje indicado.

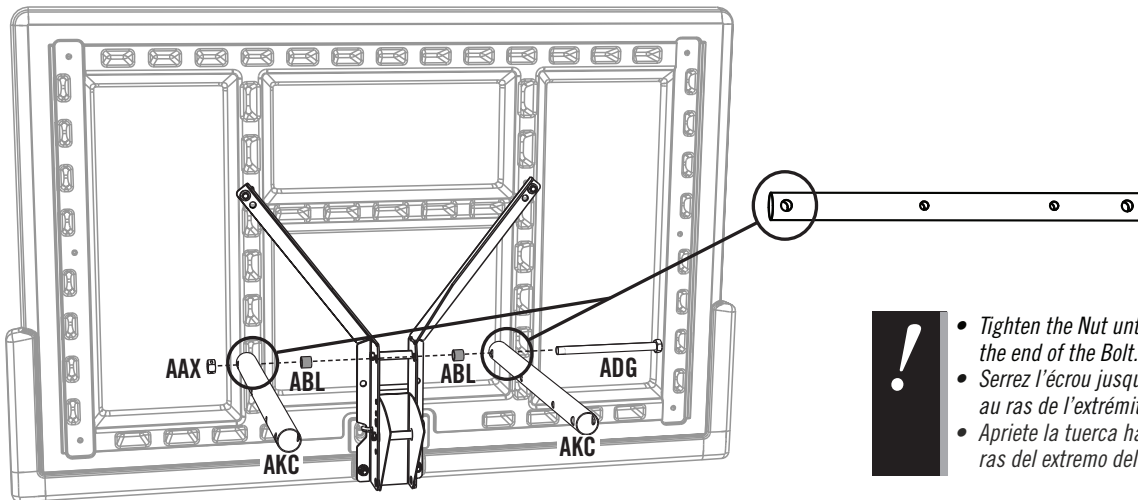

- **!** Tighten the Nut until it is flush with the end of the Bolt.
- Serrez l'écrou jusqu'à ce qu'il soit au ras de l'extrémité du boulon.
- Apriete la tuerca hasta que esté a ras del extremo del perno.

### 4.2

- Fold up the edges of the **Outer Guard (BDN)**. Insert the **Adjustment Latch (BDL)** into the Outer Guard.
- Pliez les bords de la **protection extérieure (BDN)**. Insérez le **loquet d'ajustement (BDL)** dedans la protection extérieure.
- Doble los bordes de la **protección externa (BDN)**. Inserte el **enganche de ajuste (BDL)** dentro de la protección externa.

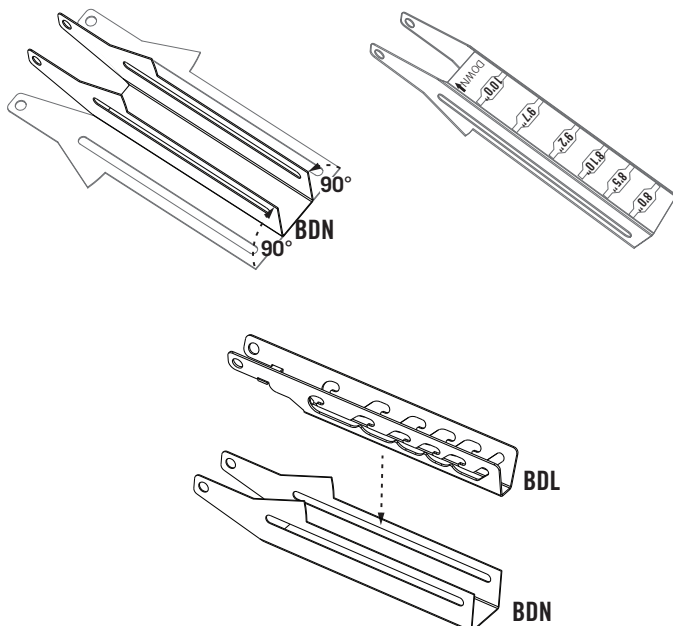

### 4.3

- Insert the Adjustment Latch and Outer Guard between the **Backboard Brackets (AJJ & AJK)** and the **Inner Guard (BDM)**.
- Insérez le loquet de d'ajustement et la protection extérieure entre les **supports du panneau (AJJ et AJK)** et la **protection intérieure (BDM)**.
- Inserte el enganche de ajuste y la protección externa entre los **soportes del tablero (AJJ y AJK)** y la **protección interna (BDM)**.

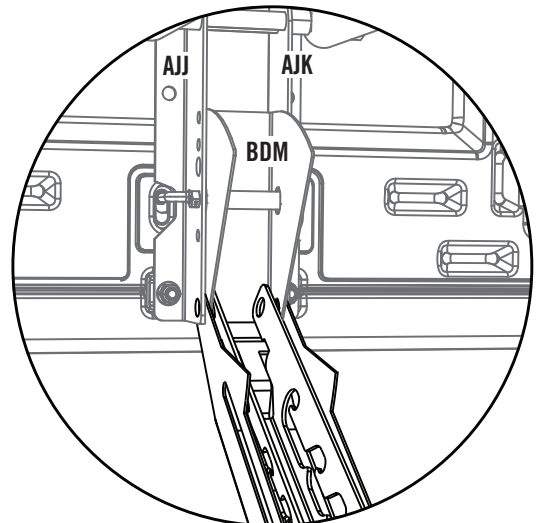

## ► SECTION 4 (CONTINUED) / SECTION 4 (SUITE) / SECCIÓN 4 (SIGUE)

TOOLS AND HARDWARE REQUIRED / OUTILS ET QUINCAILLERIE REQUIS / INSTRUMENTAL Y HERRAJE REQUERIDOS

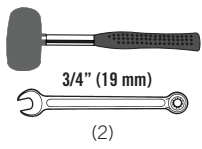

(2)

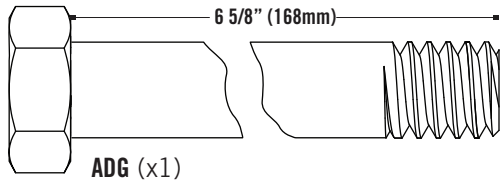

ADG (x1)

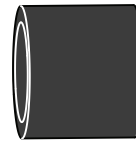

ABL (x2)

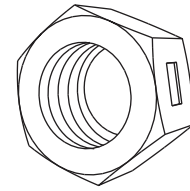

AAX (x1)

### 4.4

- Secure the **Dunk Latch (BDL)**, **Outer Guard (BDN)**, and the other two **Extension Arms (AKC)** to the Backboard Brackets.
- Attachez bien le **loquet d'ajustement (BDL)**, dispositif de **sécurité externe (BDN)**, et les deux autres **bras de rallonge (AKC)** aux supports du panneau.
- Sujete el **enganche de ajuste (BDL)**, la **guardia externa (BDN)**, y los otros dos **brazos de extensión (AKC)** a los soportes del tablero.

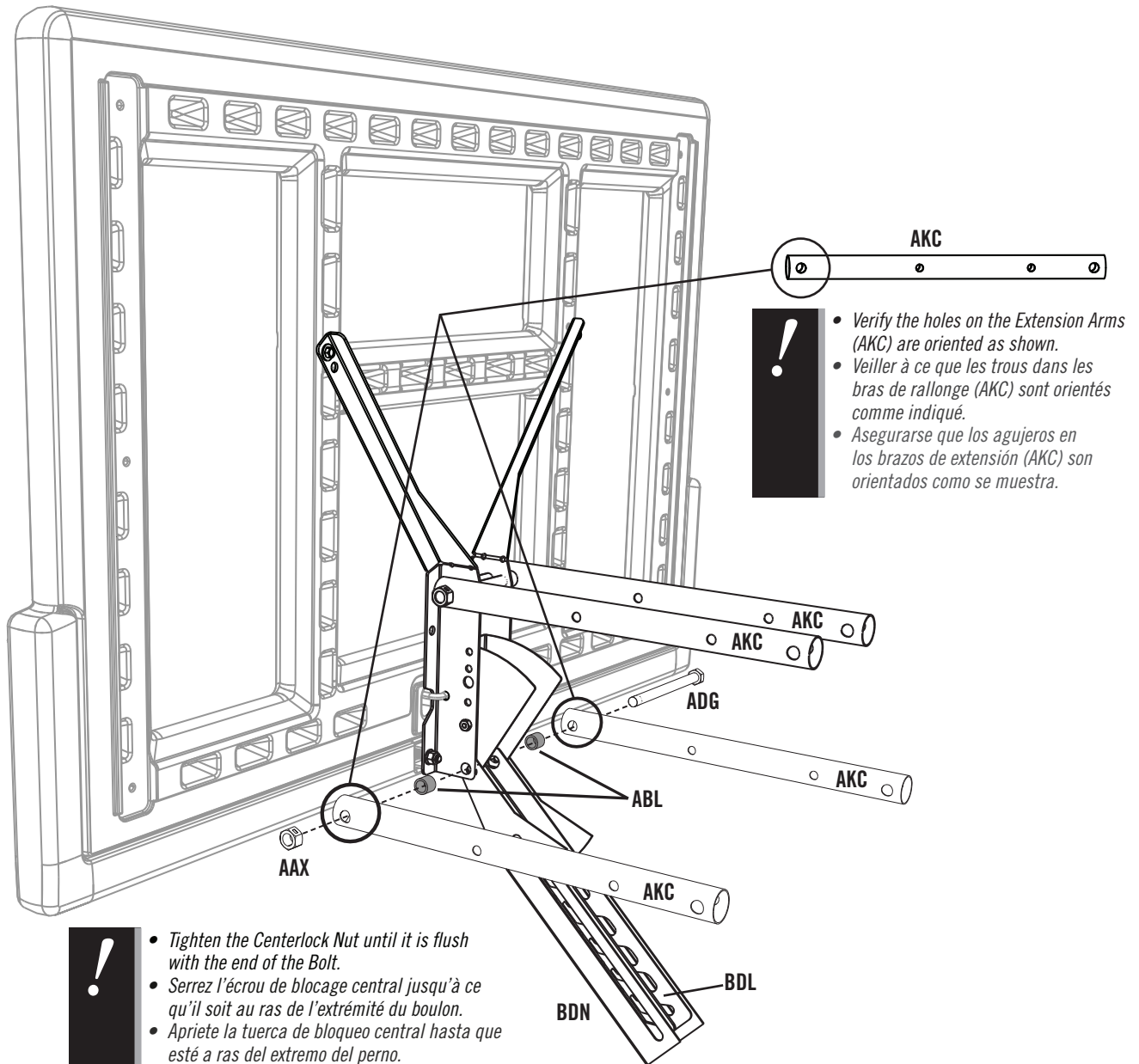

## ► SECTION 4 (CONTINUED) / SECTION 4 (SUITE) / SECCIÓN 4 (SIGUE)

TOOLS AND HARDWARE REQUIRED / OUTILS ET QUINCAILLERIE REQUIS / INSTRUMENTAL Y HERRAJE REQUERIDOS

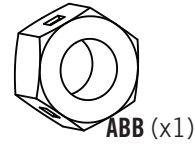
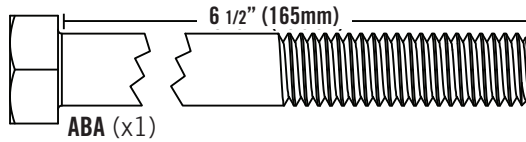
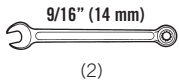

# 4.5

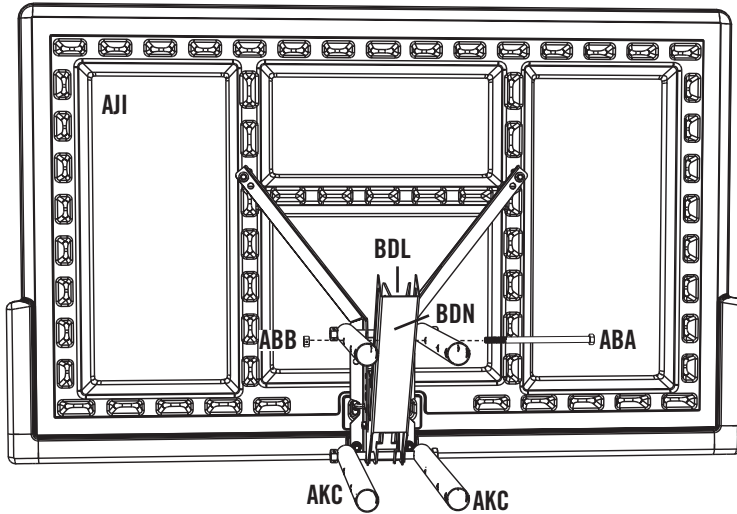

- Tighten the Centerlock Nut until it is flush with the end of the Bolt.
- Serrez l'écrou de blocage central jusqu'à ce qu'il soit au ras de l'extrémité du boulon.
- Apriete la tuerca de bloqueo central hasta que esté a ras del extremo del perno.

- Lift the **Adjustment Latch (BDL)** and **Outer Guard (BDN)** so the slots line up with the holes in the upper **Extension Arms (AKC)** that are closest to the **Backboard (AJI)**. Then secure the Adjustment Latch and Outer Guard to the upper Extension Arms with the hardware shown.
- Soulevez le **loquet d'ajustement (BDL)** et le dispositif de **sécurité externe (BDN)** afin que les fentes s'alignent avec les trous dans les **bras de rallonge supérieurs (AKC)** qui sont le plus proche au panneau. Ensuite, attachez le loquet d'ajustement et le dispositif de sécurité externe aux bras de rallonge supérieurs à l'aide de la quincaillerie indiquée.
- Levante el **enganche de ajuste (BDL)** y la **guardia externa (BDN)** para que las ranuras se alineen con los agujeros en los **brazos de extensión (AKC)** que están más cercano al tablero. Entonces, sujete el enganche de ajuste y la guardia externa a los brazos de extensión superiores usando el herraje indicado.

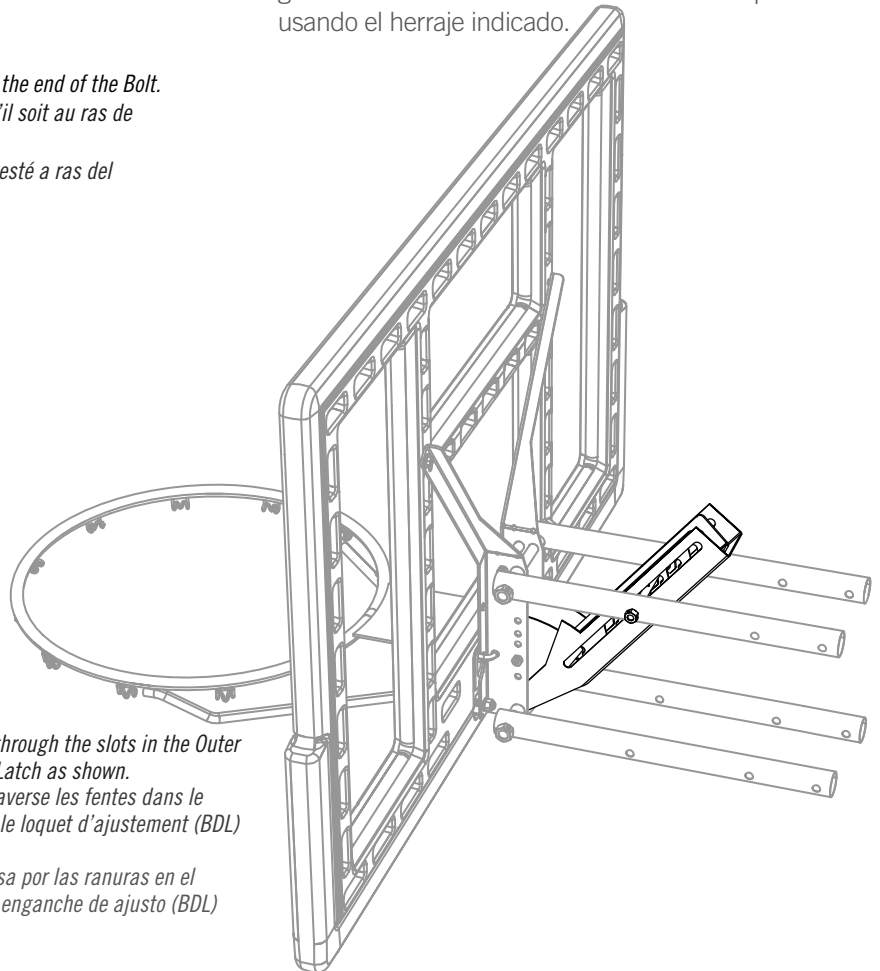

- Make sure the Bolt passes through the slots in the Outer Guard and the Adjustment Latch as shown.
- Veiller à ce que le boulon traverse les fentes dans le protecteur externe (BDN) et le loquet d'ajustement (BDL) comme indiqué.
- Asegurarse que el perno pasa por las ranuras en el protector externo (BDN) y el enganche de ajuste (BDL) como se muestra.

## ► SECTION 4 (CONTINUED) / SECTION 4 (SUITE) / SECCIÓN 4 (SIGUE)

TOOLS AND HARDWARE REQUIRED / OUTILS ET QUINCAILLERIE REQUIS / INSTRUMENTAL Y HERRAJE REQUERIDOS

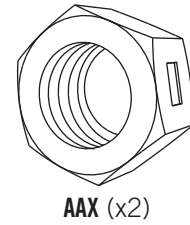
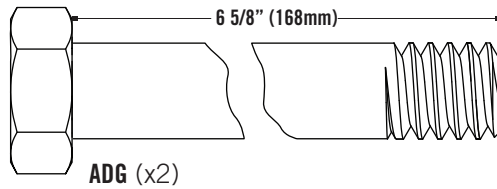
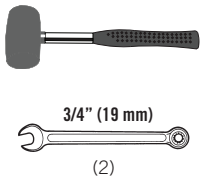

**CAUTION: HAVE ONE ADULT HOLD THE BACKBOARD IN PLACE UNTIL ASSEMBLY HAS BEEN COMPLETED!**  
**CUIDADO: ¡UN ADULTO DEBE MANTENER EL TABLERO EN SU LUGAR HASTA FINALIZAR EL ENSAMBLE!**  
**CAUTION : UN ADULTE DOIT MAINTENIR LE PANNEAU EN PLACE AVANT QUE L'ASSEMBLAGE EST TERMINÉ !**



### 4.6

- Lay the Backboard and Rim assembly next to the Pole assembly. Rest the Rim on cardboard to prevent scratching. Then, secure the **Extension Arms (AKC)** to the **Top Pole (ALH)** with the hardware shown.
- Placez l'assemblage du panneau et de l'anneau à côté de l'assemblage du poteau. Placez l'anneau sur un morceau de carton pour protéger contre les rayures. Ensuite, attachez les **bras de rallonge (AKC)** au **poteau supérieur (ALH)** en utilisant le quincaillerie indiqué.
- Coloque el ensamble del tablero y del aro a lado del ensamble del poste. Coloque el aro sobre un pedazo de cartón para evitar rayarlo. Entonces, sujete los **brazos de extensión (AKC)** al **poste superior (ALH)** usando el herraje indicado.

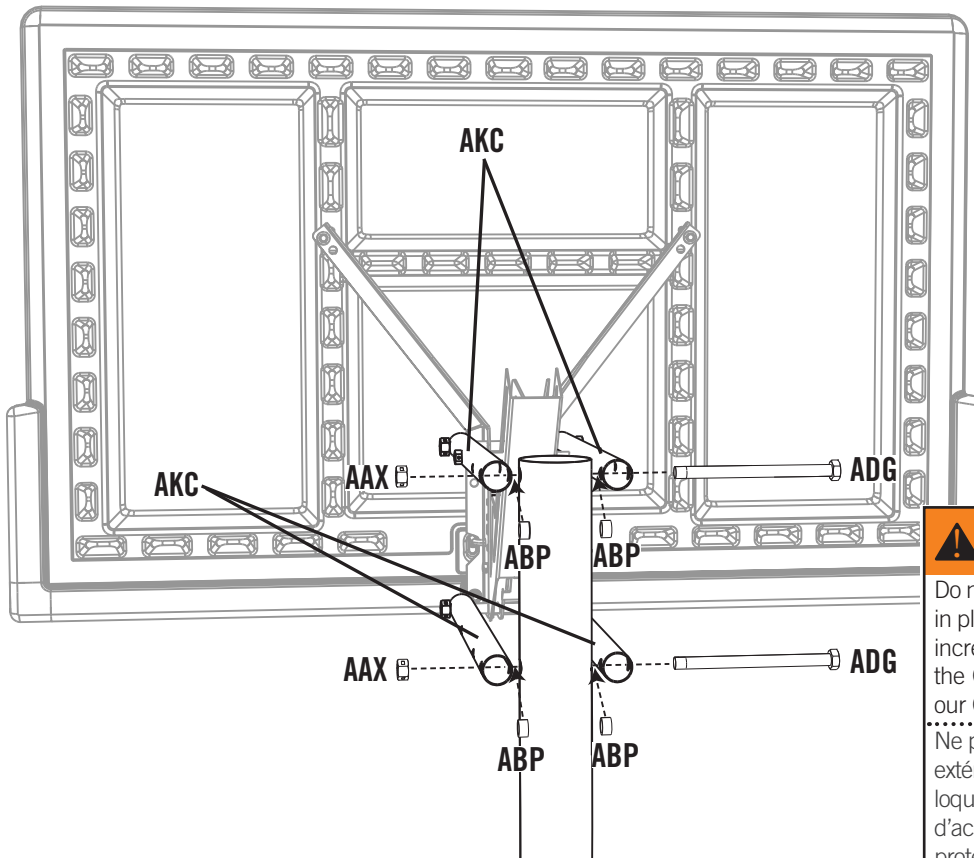

**WARNING / AVERTISSEMENT / ADVERTENCIA**

Do not operate the system without the Outer Guard in place over the Adjustment Latch. Doing so could increase the risk of injuries described on page 5. If the Outer Guard becomes loose or detached, call our Customer Service Department.

Ne pas se servir du système si la protection extérieure n'est pas en place au-dessus du loquet d'ajustement. Ceci augmenterait le risque d'accidents, tel que décrit en page 5. Si la protection extérieure se détache ou est desserrée, appelez notre service clientèle.

No utilice el sistema si el protector externo no está instalado sobre el enganche de ajuste. Al hacerlo puede aumentar el riesgo de lesiones descrito en la página 5. Si el protector externo se afloja o se desprende, llame a nuestro departamento de servicio al cliente.



- *Tighten the Centerlock Nut (AAX) until it is flush with the end of the Bolt. Tighten all hardware now.*
- *Serrez l'écrou de blocage central jusqu'à ce qu'il soit au ras de l'extrémité du boulon. Serrez bien tous le quincaillerie maintenant.*
- *Apriete la tuerca de bloqueo central hasta que esté a ras del extremo del perno. Aprieta todos el herraje ahora.*

# 5

## FINAL ASSEMBLY / ASSEMBLAGE FINAL / ENSAMBLE FINAL



### HARDWARE REQUIRED / QUINCAILLERIE REQUISE / HERRAJE REQUERIDO



### PARTS REQUIRED / PIÈCES REQUISES / PIEZAS REQUERIDAS

*Plastic Parts / Pièces en plastique / Piezas de plástico*

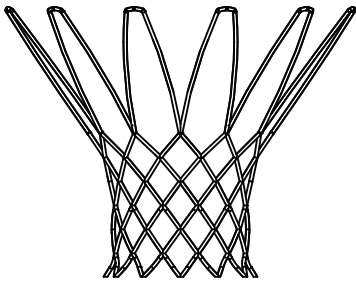

AKZ (x1)

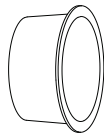

AEF (x2)



### TOOLS REQUIRED / OUTILS REQUIS / HERRAMIENTAS REQUERIDAS



(1)



(1)



(362lb)/(163kg)

## ► SECTION 5 (CONTINUED) / SECTION 5 (SUITE) / SECCIÓN 5 (SIGUE)

TOOLS AND HARDWARE REQUIRED / OUTILS ET QUINCAILLERIE REQUIS / INSTRUMENTAL Y HERRAJE REQUERIDOS

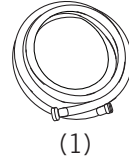
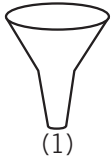

### 5.1A

- **OPTION A:** Filling the Base with Sand. **Sand is recommended**
- **OPCIÓN A:** Llenar la base con arena. **Se recomienda arena.**
- **OPTION A:** Remplir la base avec de sable. **Nous recommandons sable.**



### 5.1B

- **OPTION B:** Filling the Base with Water.
- **OPCIÓN B:** Llenar la base con agua.
- **OPTION B:** Remplir la base avec de l'eau.



### WARNING / ADVERTENCIA / AVERTISSEMENT

For safety reasons, we recommend that sand be used instead of water to fill the Base. If a leak develops, water could run out unnoticed, allowing the system to fall over, resulting in serious personal injuries or property damage. If using Water, check the Base carefully for leaks. If a leak is found, lay the system down on the ground and call Customer Service. Do not use, stand up, or play on a leaking system.

Pour des raisons de sécurité, il est recommandé de remplir le pied portable de sable plutôt que d'eau. En cas de fuite, l'écoulement de l'eau risque de passer inaperçu, ce qui peut entraîner une chute du système et de provoquer ainsi des blessures graves, voire mortelles, ou des dégâts matériels. Veuillez assurer que le pied reste toujours sur une surface lisse, libre d'objets risquant de le perforer.

Por razones de seguridad, se recomienda usar arena en lugar de agua en la base portátil. Si hay alguna fuga, el agua podría salirse inadvertidamente, por lo que la unidad puede caerse y causar lesiones personales graves y/o la muerte, o daños a la propiedad. Coloque siempre la base sobre una superficie lisa sin objetos que puedan perforarla. Si encuentra una fuga, coloque la unidad en el suelo, y llame a nuestro departamento de servicios a clientes. Si la unidad tiene fugas, no la use, poner en posición vertical, ni jugar en ella.

## ► SECTION 5 (CONTINUED) / SECTION 5 (SUITE) / SECCIÓN 5 (SIGUE)

TOOLS AND HARDWARE REQUIRED / OUTILS ET QUINCAILLERIE REQUIS / INSTRUMENTAL Y HERRAJE REQUERIDOS



### 5.2

- Attach the **Net (AKZ)** to the **Rim (ALX)**.
- Attachez la **filet (AKZ)** à l'**anneau (ALX)**.
- Sujete la **red (AKZ)** al **aro (ALX)**.

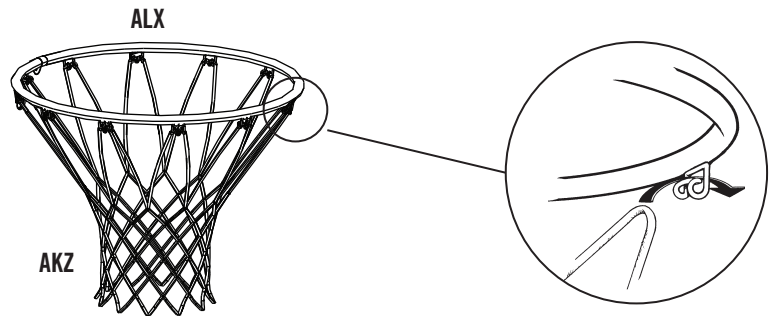

## OPERATING THE HEIGHT ADJUSTMENT SYSTEM / COMMENT FAIRE MARCHER LE MÉCANISME DE RÉGLAGE DE LA HAUTEUR / OPERANDO EL MECANISMO DE AJUSTO DE ALTURA /

The basketball system may be adjusted from 8 feet to 10 feet.  
ONLY ADULTS SHOULD ADJUST THE HEIGHT OF THE SYSTEM.

### To Raise the Hoop:

- Place the end of a long object, such as a broom handle, under the Rim and push upward.

### To Lower the Hoop:

- Place the broom handle behind the Backboard and push upward into the release box. Carefully support the weight as you lower the system.

Le système de basket-ball peut être réglé entre 2,45 m et 3,05 m.  
LES ADULTES DOIVENT SEULEMENT RÉGLER LE HAUTEUR DE L'ÉLÉMENT.

### En soulevant l'anneau :

- Placez l'extrémité d'un long objet, tel que un manche, sous l'anneau et poussez-le en haut.

### En descendant l'anneau :

- Placez le manche derrière le tableau, et poussez-le en haut dans le dispositif à largage rapide. Supportez avec soin le poids lorsque vous descendez le système.

La altura del sistema de básquetbol puede regularse entre 2,45 m (8 pies) y 3,05 m (10 pies).

SE NECESITAN DOS ADULTOS PARA REGULAR LA ALTURA DEL SISTEMA.

### Para levantar el aro:

- Ponga el extremo de un objeto largo, tal como un palo, debajo el aro y empújelo hacia arriba.

### Para bajar el aro:

- Ponga el palo detrás del tablero, y empújelo hacia arriba dentro de la caja de suelto. Al bajar el sistema, soporte detenidamente el peso.

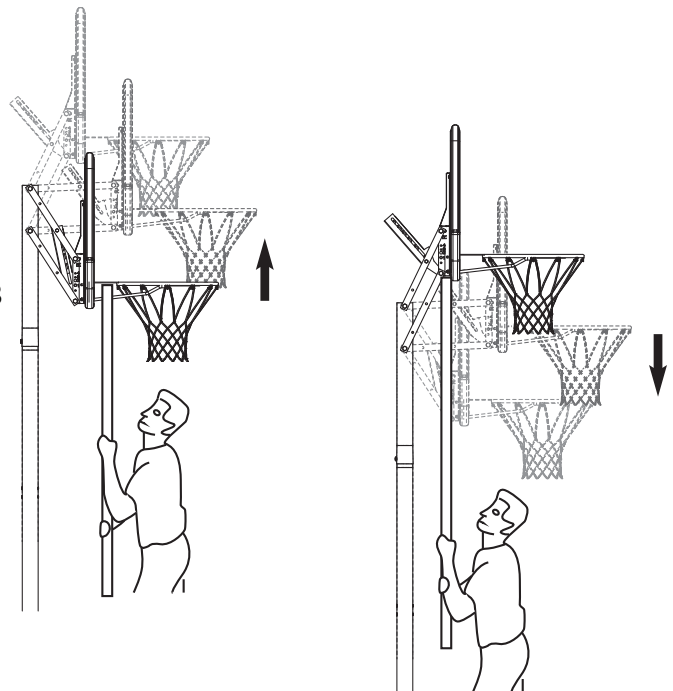



## MOVING THE SYSTEM / DÉPLACER LE SYSTÈME / DEPLAZANDO EL SISTEMA



**WARNING:** The system must only be moved by people capable of handling its weight. Children should not be allowed to move the system.

- Adjust the system to its lowest position, and use caution to prevent the height mechanism from adjusting.
- Stand in front of the system and pull on the Pole until the unit is balanced on its Wheels.
- Move the system to the desired location and carefully set the Base down.

**CAUTION:** The system must only be moved on its Wheels. Sliding the Base may damage the Base which could result in leakage and the system tipping over.



**AVERTISSEMENT:** Ce système ne doit être déplacé que par des personnes capables de soutenir son poids. Il faut pas permettre aux enfants de déplacer le système.

- Réglez l'élément à son niveau plus bas.
- Tenez-vous derrière le système et tirez sur le Poteau jusqu'à ce que l'unité soit en équilibre sur ses Roues.
- Déplacez le système dans le lieu désiré et poser prudemment la Base.

**ATTENTION:** Le système ne doit être déplacé que sur ses roues. Le glissement de la Base peut l'endommager, roduire une fuite et le renversement du système.



**ADVERTENCIA:** Transporte el sistema sólo con personas capaces de soportar su peso. No permita a los niños transportar el sistema.

- Ajuste el sistema a su posición más bajo.
- Mirando la parte posterior del sistema portátil, tire de la unidad del poste hasta que quede equilibrada sobre sus ruedas.
- Mueva el sistema cuidadosamente y baje la base.

**PRECAUCIÓN:** Transporte el sistema sobre sus ruedas solamente. Deslizando la Base puede dañar la Base la cual puede ocasionar en un escape y la caída del sistema.

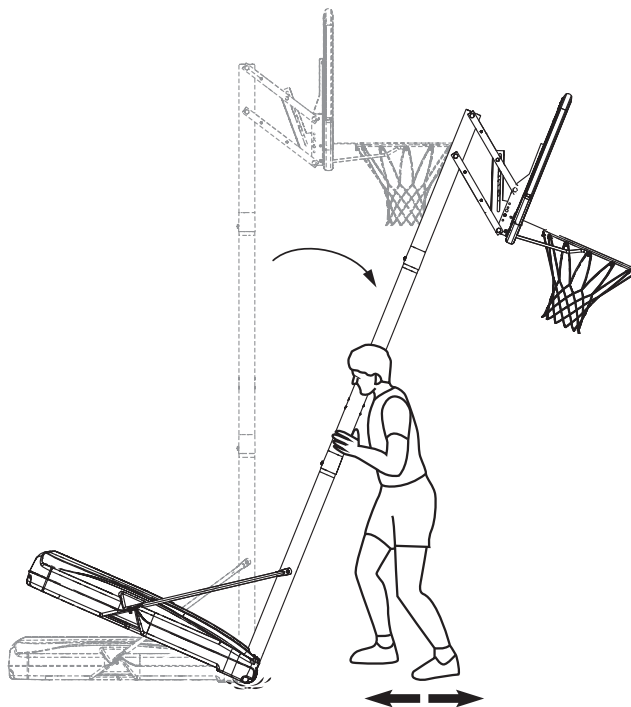



## MAINTENANCE / ENTRETIEN / MANTENIMIENTO

The life of your basketball system depends on many variables. The climate, exposure to corrosives such as salt, pesticides, or herbicides, and excessive use or misuse can all contribute to Pole failure, which may cause property damage or personal injury. Check your basketball system frequently for loose hardware, excessive wear, and signs of corrosion. For safety reasons, and to prolong the life of your basketball system, you must take the following preventive measures.

- a. Check all Nuts and Bolts. If any are loose, tighten them.
- b. Check all parts for excessive wear and tear. If necessary, replace any parts that have been worn or damaged through usage. Contact our Customer Service Department for replacement parts.
- c. Inspect the Warning Sticker on the Pole. If it is ripped, faded, or illegible, call our Customer Service Department to request a replacement Sticker.
- d. Check all Pole sections for visible rust or chipped or cracked paint. If either are present, do the following:
  1. Use an emery cloth to completely remove any rust or chipped paint.
  2. Clean the area with a damp cloth and allow it to dry.
  3. Apply two coats of a rust preventative, high gloss enamel paint to the area. Allow the paint to dry between coats.

### **IF RUST HAS PENETRATED THROUGH THE POLE ANYWHERE, REPLACE IT IMMEDIATELY!**

La vie utile de votre système de basket-ball dépend de nombreuses conditions. Le climat, l'exposition aux produits corrosifs tels que le sel, les pesticides ou herbicides, ainsi que l'usage excessif ou incorrect peuvent contribuer à la défaillance du poteau, causant des dommages corporels et matériels. Vérifiez régulièrement le système de basket-ball au niveau d'accessoires manquants, d'usure excessive et de signes de corrosion. Pour des raisons de sécurité et pour prolonger la vie du système de basket-ball, observer les mesures préventives suivantes.

- a. Vérifiez l'état de tous les écrous et boulons. S'ils sont lâches, serrez-les.
- b. Vérifiez toutes les pièces pour usure prématurée et excessive. Si nécessaire, changer toutes pièces usées ou endommagées par l'utilisation. Contacter notre Service Clientèle pour des pièces de rechange.
- c. Examinez l'autocollant d'avertissement situé sur le poteau. S'il est déchiré, décoloré ou illisible, appelez notre Service Clientèle pour en demander un nouveau.
- d. Vérifiez toutes les sections de poteau au niveau de rouille ou de peinture craquelée ou égratignée. Si l'une de ces conditions est présente, prenez les mesures suivantes :
  1. Avec une toile d'émeri, enlevez complètement la rouille ou la peinture endommagée.
  2. Nettoyez la zone avec un linge humide et laissez sécher.
  3. Appliquez deux couches d'une peinture antirouille émail-brillante sur l'endroit affecté. Laissez la peinture sécher entre l'application des couches.

### **SI LA ROUILLE A PÉNÉTRÉ DANS LE POTEAU À UN ENDROIT QUELCONQUE, IL FAUT LE REMPLACER IMMÉDIATEMENT!**

La vida útil de su sistema de baloncesto depende de muchas variables. El clima, los agentes corrosivos, y el uso excesivo o indebido pueden contribuir a la falla del Poste y producir averías a la propiedad o lesiones personales. Inspeccione el sistema con frecuencia para ver si hay herrajes flojos, desgaste excesivo y corrosión. Usted debe tomar las medidas preventivas siguientes.

- a. Inspeccione todas las tuercas y pernos, y apriete los que estén flojos.
- b. Inspeccione todas las partes para ver si muestran desgaste excesivo. Cambie las piezas gastadas o dañadas.
- c. Inspeccione el auto-adhesivo de advertencia en el poste. Si está rasgado, desteñido, o ilegible, póngase en contacto con la tienda donde lo compró para obtener otro.
- d. Inspeccione las secciones del poste para ver si muestran óxido o pintura rajada o desportillada. Si encuentra algunas de estas señales:
  1. Quite todo el óxido o pintura desportillada con tela de esmeril.
  2. Limpie el área con un trapo húmedo y déjela secar.
  3. Aplique dos capas de pintura de esmalte resistente al óxido. Deje secar la pintura entre una y otra capa.

### **¡SI EL ÓXIDO HA ATRAVESADO EL POSTE EN ALGUNA PARTE, CÁMBIÉLO INMEDIATAMENTE!**



# WARNING STICKER / AUTOCOLLANT D'AVERTISSEMENT / AUTOADHESIVO DE ADVERTENCIA



## WARNING



### FAILURE TO FOLLOW THESE WARNINGS MAY RESULT IN SERIOUS INJURY AND/OR PROPERTY DAMAGE.

Owners must ensure that all players know and follow these rules for safe operation of the system.

- Only hang from the Rim briefly to regain balance or avoid injuring others. Release the Rim as soon as safely possible.
- During play, especially when performing dunk type activities, keep player's face away from the Backboard, Rim, and Net. Serious injury could occur if teeth/face come in contact with the Backboard, Rim, or Net. Player should wear a mouth guard during play.
- Do not slide, climb, or play on Base or Pole.
- Completely fill Base according to manufacturer's instructions. Never leave the unit standing in an upright position without first filling the Base with weight or the system will tip quickly causing serious personal injury.
- When adjusting height or moving system, keep hands and fingers away from moving parts.
- Do not allow children to move or adjust system.
- Do not wear jewelry (rings, watches, necklaces, etc.) during play. Objects may entangle in Net.
- Keep water and organic material away from Pole Base. Grass, litter, etc. could cause corrosion and/or deterioration.
- Never play on damaged equipment.
- Surface beneath the Base must be smooth and free of gravel or other objects. Punctures cause leakage and could cause system to tip over.

- Once a month check Pole and all metal parts for signs of corrosion (rust, pitting, chipping). Completely remove rust and repaint with exterior enamel. If rust has penetrated any steel part, replace that part immediately.
- Check system before each use for proper ballast, loose hardware, excessive wear, instability, and signs of corrosion and repair before use.
- Do not use system during windy or severe weather. System may tip over. Place system in an area protected from the wind or in an area away from property that may be damaged if the system falls, and from overhead power lines.
- Do not use the system to lift or hoist anything. The mechanism is designed to lift only the weight of the Backboard and Rim. Do not hang anything from the Handle, Rim, Backboard, or Lifter Arms as this will damage the system and void the warranty.

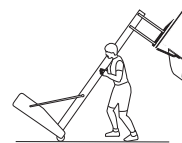

## AVERTISSEMENT



## ADVERTENCIA



### FAUTE DE NE PAS SUIVRE CES AVERTISSEMENTS, VOUS RISQUEZ DE CAUSER DES BLESSURES GRAVES ET/OU DES DOMMAGES À L'ÉQUIPEMENT.

Le propriétaire doit s'assurer que tous les joueurs connaissent et appliquent les règles suivantes afin d'utiliser l'équipement en toute sécurité.

- Ne vous suspendez pas à l'anneau plus que nécessaire pour retrouver votre équilibre ou éviter de blesser les autres joueurs. Relâchez l'anneau aussitôt que possible.
- Lors d'un match, particulièrement dans le cas des smashes, le visage du joueur ne doit pas faire face au panneau, à l'anneau, ni au filet. Le joueur risque de graves blessures si ses dents ou son visage entrent en contact avec le panneau, l'anneau, ou le filet. Les joueurs doivent toujours porter un protège-dents lorsqu'ils jouent.
- Ne glissez pas, ne grimpez pas, et ne jouez pas sur la base ou le poteau.
- Remplissez complètement la base selon les instructions du fabricant. Ne laissez jamais l'unité debout de plein pied sans avoir d'abord rempli la base avec un poids ou l'équipement pourrait basculer rapidement et causer de graves blessures.
- Lorsque vous ajustez la hauteur ou lorsque vous déplacez l'équipement, gardez vos mains et doigts loin des pièces mobiles.
- Ne permettez pas aux enfants de déplacer ou d'ajuster l'équipement.
- Ne portez pas de bijoux (bagues, montres, colliers, etc.) lorsque vous jouez. Ces objets pourraient s'accrocher au filet.
- La surface sur laquelle est posée la base doit être lisse et sans gravier ou tout autre objet qui pourrait troubler la base entraînant ainsi une fuite ce qui pourrait faire basculer l'équipement.
- Gardez de l'eau et de la matière organique loin de la base. Le gazon, les déchets, etc. pourraient provoquer la corrosion et/ou la détérioration.
- Une fois par mois, vérifiez que le Poteau et toutes les pièces en métal ne montrent pas de signes de corrosion (rouille, piqûres, écaillage). Enlevez toute la rouille et repeignez complètement avec une peinture pour extérieur. Si la rouille a pénétré une des pièces en acier, vous devez remplacer immédiatement la pièce en question.
- A chaque fois que vous allez utiliser l'équipement, vérifiez d'abord l'équilibre, la possibilité de pièces desserrées ou usées, la stabilité de l'équipement et tout signe de corrosion ou réparation nécessaire avant utilisation.
- Ne jouez jamais avec un équipement endommagé.
- N'utilisez pas l'équipement lors de fortes rafales de vent ou de mauvais temps. L'équipement pourrait basculer. Placez l'équipement dans un endroit abrité du vent ou loin des structures qu'il pourrait endommager s'il basculait et loin des fils électriques.
- N'utilisez pas l'équipement pour lever ou soulever quoique ce soit. Son mécanisme a été conçu uniquement pour soutenir le poids du panneau et de l'anneau. N'accrochez rien au manche, à l'anneau, au panneau ni aux leviers sous peine d'endommager l'équipement et d'annuler la garantie.

### SI NO SE OBEDECEN ESTAS ADVERTENCIAS PUEDEN PRODUCIRSE GRAVES LESIONES Y/O DAÑOS A LA PROPIEDAD.

El propietario del sistema debe asegurarse de que todos los jugadores conozcan y respeten estas reglas para que el sistema se use en forma segura.

- Cuélguese del aro sólo en forma breve, para recuperar el equilibrio o evitar lesionar a otros jugadores. Suéltese del aro lo más pronto que pueda hacerlo con seguridad.
- Durante el juego, especialmente al embocar violentamente de alto, la cara de los jugadores debe mantenerse alejada del tablero, el aro y la red. Pueden producirse lesiones graves si los dientes o la cara entran en contacto con el tablero, el aro o la red. Los jugadores deben usar un protector bucal durante el juego.
- No se deslice, no trepe ni juegue sobre la base o el poste.
- Llene la base completamente siguiendo las instrucciones del fabricante. Nunca deje la unidad en posición de uso sin haber llenado previamente la base con material de contrapeso, pues el sistema podría tumbarse rápidamente y causar graves lesiones personales.
- Mantenga las manos y los dedos alejados de las piezas móviles cuando regule la altura o desplace el sistema.
- No deje que los niños regulen ni desplacen el sistema.
- No use joyas (anillos, relojes, collares o gargantillas, etc.) durante el juego. Estos objetos pueden engancharse en la red.
- La superficie donde se coloque la base debe estar lisa y desprovista de piedras, grava u otros objetos. Las perforaciones pueden originar pérdidas, y éstas pueden hacer que el sistema se tumbe.
- Guarde agua y materia orgánica. Césped, basura, etc., podrían causar corrosión et/o deterioros.
- Controle el poste y todas las piezas metálicas una vez al mes en busca de signos visibles de corrosión (oxidación, picaduras, escamado). Elimine todo rastro de óxido y vuelva a pintar con esmalte para exteriores. Si el óxido ha penetrado cualquier pieza de acero, reemplace esa pieza de inmediato.
- Inspeccione el sistema antes de cada uso para verificar que esté adecuadamente contrapesado, que los elementos de fijación no estén flojos, que no haya desgaste excesivo, inestabilidad ni signos de corrosión. Si encuentra irregularidades, repárelas antes de usar el sistema.
- Nunca juegue con un equipo dañado.
- No use el sistema en presencia de vientos fuertes o condiciones climáticas adversas, ya que puede tumbarse. Coloque la unidad en su posición de almacenamiento y/o en una zona a resguardo del viento, lejos de propiedades personales que puedan dañarse si el sistema se cae, y de líneas de suministro de energía.
- No use el sistema para levantar ningún objeto. El mecanismo está diseñado para elevar solamente el peso del tablero con el aro. No cuelgue nada de la agarradera, el aro, el tablero ni los brazos de elevación, ya que esto puede dañar el sistema y anular la garantía.

www.lifetime.com

Lifetime Products, Inc., Clearfield, UT 84016

1-800-225-3865

11/23/2015 # 1180194



## REGISTER YOUR PRODUCT ONLINE AT WWW.LIFETIME.COM

At Lifetime®, we are committed to providing innovative and quality products. While registering, you will have the opportunity to give us your feedback. Your input is valuable to us.

- You can also opt in to receive new product notifications or promotions.
- In the unlikely event of a product recall or safety modification, your registration provides the information we need to notify you directly.
- Registration is fast, easy, and completely voluntary.

### LIFETIME'S PROMISE TO YOU:

*Maintaining your privacy is our long-standing policy at Lifetime®. And you can rest assured that Lifetime® will not sell or provide your personal data to other third parties, or allow them to use your personal data for their own purposes.*

We invite you to read our privacy policy at [www.lifetime.com](http://www.lifetime.com)

**REGISTER today!**



## ENREGISTREZ VOTRE PRODUIT EN LIGNE AU WWW.LIFETIME.COM

Chez Lifetime®, nous nous engageons à fournir des produits innovateurs de qualité. Lors de votre inscription, vous aurez l'occasion de nous faire parvenir vos commentaires. Votre opinion est importante pour nous.

- Vous pouvez également choisir de recevoir des avis ou des promotions dans le cadre de nouveaux produits.
- Dans l'éventualité improbable d'un rappel ou d'un avis de sécurité, votre inscription fournit les renseignements nécessaires nous permettant de communiquer avec vous.
- L'inscription est rapide, facile et complètement volontaire.

### LA PROMESSE DE LIFETIME :

*Conserver votre confidentialité est notre politique de longue date chez Lifetime®. Vous pouvez donc être rassuré par le fait que Lifetime® ne vendra pas ou ne fournira pas vos données personnelles à des tiers, et ne leur permettra pas d'utiliser vos données personnelles à leurs propres fins.*

Nous vous invitons à lire notre politique de confidentialité à [www.lifetime.com](http://www.lifetime.com)

**ENREGISTREZ VOTRE PRODUIT aujourd'hui!**



## REGISTRE SU PRODUCTO EN LÍNEA EN WWW.LIFETIME.COM

En Lifetime®, estamos comprometidos a ofrecer productos innovadores y de calidad. Al registrarse, usted tendrá la oportunidad de darnos su retroalimentación. Su información es valiosa para nosotros.

- También puede optar por recibir nuestras notificaciones o promociones.
- En el caso improbable de que el producto tenga que salir del mercado o que sufra alguna modificación, su registro provee la información que necesitamos para notificarle directamente.
- El registro es rápido, fácil y completamente voluntario.

### LA PROMESA DE LIFETIME® PARA USTED:

*Mantener su privacidad es nuestra política permanente en Lifetime®. Y puede estar seguro que Lifetime® no venderá ni dará sus datos personales a terceros, ni les permitirá usar sus datos personales para fines propios.*

Lo invitamos a leer nuestra política de privacidad en [www.lifetime.com](http://www.lifetime.com)

**¡REGÍSTRESE hoy mismo!**



**NOTES / REMARQUES / NOTAS**

A large, empty white rectangular area intended for writing notes or remarks.





**NOTES / REMARQUES / NOTAS**



## 5-YEAR LIMITED FACTORY WARRANTY

### THE MANUFACTURER RESERVES THE RIGHT TO MAKE SUBSTITUTIONS TO WARRANTY CLAIMS IF PARTS ARE UNAVAILABLE OR OBSOLETE.

1. Lifetime basketball systems are warranted to the original purchaser to be free from defects in material or workmanship for a period of five years from the date of original retail purchase. The word “defects” is defined as imperfections that impair the use of the product. Defects resulting from misuse, abuse or negligence will void this warranty. This warranty does not cover defects due to improper installation, alteration or accident. This warranty does not cover damage caused by vandalism, rusting, “acts of nature” or any other event beyond the control of the manufacturer.
2. This warranty is nontransferable and is expressly limited to the repair or replacement of defective product. If the product is defective within the terms of this warranty, Lifetime Products, Inc. will repair or replace defective parts at no cost to the purchaser. Shipping charges to and from the factory or distribution center are not covered and are the responsibility of the purchaser. Labor charges and related expenses for removal, installation or replacement of the basketball system or its components are not covered under this warranty.
3. This warranty does not cover scratching or scuffing of the product that may result from normal usage. In addition, defects resulting from intentional damage, negligence, unreasonable use or hanging from the rim will void this warranty.
4. Liability for incidental or consequential damages is excluded to the extent permitted by law. While every attempt is made to embody the highest degree of safety in all equipment, freedom from injury cannot be guaranteed. The user assumes all risk of injury resulting from the use of this product. All merchandise is sold on this condition, and no representative of the company may waive or change this policy.
5. This product is not intended for institutional or commercial use; Lifetime Products, Inc. does not assume any liability for such use. Institutional or commercial use will void the warranty.
6. Our goods come with guarantees that cannot be excluded under the Australian Consumer Law. You are entitled to a replacement or refund for a major failure and for compensation for any other reasonably foreseeable loss or damage. You are also entitled to have the goods repaired or replaced if the goods fail to be of acceptable quality and the failure does not amount to a major failure.
7. This warranty is expressly in lieu of all other warranties, expressed or implied, including warranties of merchantability or fitness for use to extent permitted by Federal and state law. Neither Lifetime Products, Inc., nor any representative assumes any other liability in connection with this product. This warranty gives you specific legal rights, and you may also have other rights which vary from state to state.

### PLEASE INCLUDE YOUR DATED SALES RECEIPT AND PHOTOGRAPHS OF DAMAGED PARTS.

REPORT PRODUCT DEFECTS IN WRITING TO:

Lifetime Products, Inc., PO Box 160010 Clearfield, UT 84016-0010  
or call 1-800-225-3865 M-F 7 a.m. to 5 p.m. MST.

### REGISTER YOUR PRODUCT FOR QUICKER CUSTOMER SERVICE.

Visit [www.lifetime.com](http://www.lifetime.com) or call 1-800-225-3865 to register your product today.

### FOR INTERNATIONAL WARRANTY CLAIMS:

All warranty claims must be accompanied by a sales receipt. Report all warranty claims in writing to your regional sales support representative. Please include your dated sales receipt and photographs of damaged parts.

To identify the representative for your region, please visit: [www.lifetime.com/international](http://www.lifetime.com/international)



[www.lifetime.com](http://www.lifetime.com)



## GARANTIE DE FABRICATION LIMITÉE DE 5 ANS

### LE FABRICANT RÉSERVE LE DROIT DE FAIRE DES SUBSTITUTIONS EN CAS DE RECOURS EN GARANTIE SI LES PIÈCES NE SONT PAS DISPONIBLES OU SONT OBSOLÈTES

1. Les systèmes de basket-ball Lifetime sont garantis à l'acheteur d'origine contre tous défauts de matériau ou de fabrication pendant une durée de cinq ans à partir de la date d'achat d'origine. Le mot « défauts » signifie des défauts qui empêchent l'utilisation du produit. Les défauts résultant de mauvais usage, d'abus ou de négligence annulent cette garantie. Cette garantie ne couvre pas les dommages causés par le vandalisme, la rouille, « les calamités naturelles » ou tout autre événement en dehors du contrôle du fabricant.
2. Cette garantie n'est pas transférable et est expressément limitée à la réparation ou au remplacement du produit défectueux. Si le produit est déclaré défectueux selon les termes de cette garantie, Lifetime Products, Inc. réparera ou remplacera les parties défectueuses gratuitement pour l'acheteur. Les frais d'expéditions aller et retour de l'usine ne sont pas couverts et sont à la charge de l'acheteur. Les frais de main-d'oeuvre et frais associés à l'enlèvement, au montage ou au remplacement du système de basket-ball ou de ses composantes ne sont pas couverts par cette garantie.
3. Cette garantie ne couvre pas les égratignures ou éraillures des produits résultant d'une utilisation normale. Par ailleurs, les défauts résultant de dommages intentionnels, négligence, utilisation abusive ou suspension à partir de l'entretoise annulent cette garantie.
4. Toute responsabilité pour dommages incidents ou consécutifs est exclue dans la mesure permise par la loi. Bien que toutes les mesures aient été prises pour intégrer le plus haut degré de sécurité dans l'ensemble du matériel, l'impossibilité de blessure ne peut pas être garantie. L'utilisateur assume tous les risques de blessure résultant de l'utilisation de ce produit. L'ensemble de la marchandise est vendu en vertu de cette condition et aucune personne représentant la société ne peut déroger à cette politique, ni la modifier.
5. Ce produit n'est pas prévu pour l'usage institutionnel ni commercial; Lifetime Products, Inc. n'assume aucune responsabilité pour tel usage. L'utilisation institutionnelle ou commerciale annulera cette garantie.
6. Cette garantie remplace expressément toutes autres garanties, expresses ou tacites, y compris les garanties de commercialisation ou d'adaptation à un but particulier dans la mesure permise par les lois fédérales et des états. Ni Lifetime Products, Inc. ni aucun de ses représentants n'assume aucune autre responsabilité concernant ce produit. Cette garantie vous accorde des droits particuliers, et vous aurez peut-être des autres droits qui varient d'un état à l'autre.

#### **TOUS LES RECOURS EN GARANTIE DOIVENT ÊTRE ACCOMPAGNÉS DU REÇU DE VENTE.**

FAIRE PARVENIR UN RAPPORT PAR ÉCRIT DE DÉFECTUOSITÉ DU PRODUIT À :

Lifetime Products, Inc., PO Box 160010 Clearfield, UT 84016-0010  
ou composer le 1-800-225-3865, du lundi au vendredi de 7 h à 17 h, HP

#### **ENREGISTREZ VOTRE ARTICLE À :**

[www.lifetime.com](http://www.lifetime.com), ou composer le 1-800-225-3865 pour enregistrer votre article aujourd'hui.

#### **POUR RECOURS EN GARANTIE INTERNATIONAUX :**

Tous les recours en garantie doivent être accompagnés du reçu de vente. Faire parvenir un rapport par écrit de défectuosité du produit à votre représentant régional de ventes. Inclure votre reçu de vente daté et photographies des pièces endommagées. Pour identifier votre représentant régional, visitez [www.lifetime.com/international](http://www.lifetime.com/international)



[www.lifetime.com](http://www.lifetime.com)



## GARANTÍA DE FÁBRICA LIMITADA POR 5 AÑOS

**EL FABRICANTE SE RESERVA EL DERECHO DE HACER SUSTITUCIONES EN LOS ELEMENTOS REEMPLAZADOS BAJO GARANTÍA SI LAS PIEZAS NO ESTÁN DISPONIBLES O SON OBSOLETAS.**

1. El comprador original recibe la garantía de que los sistemas de basquetbol Lifetime estarán libres de defectos de material o de mano de obra por un período de cinco años a contar desde la fecha de la compra original. La palabra “defectos” se define como imperfecciones que perjudican el uso del producto. Los defectos emergentes de un mal uso, abuso o negligencia invalidarán esta garantía. Esta garantía no cubre defectos debidos a una instalación incorrecta, alteración o a un accidente. Esta garantía no cubre daños causados por vandalismo, oxidación, “actos de la naturaleza” u otros eventos que estén más allá del control del fabricante.
2. Esta garantía es intransferible, y queda expresamente limitada a la reparación o reemplazo de los productos defectuosos. Si el producto se encuentra defectuoso dentro de los términos de esta garantía, Lifetime Products, Inc. reparará o reemplazará las piezas defectuosas sin costo alguno para el comprador. Los gastos de envío hacia y desde la fábrica no están cubiertos, y quedan bajo la responsabilidad del comprador. Los gastos de mano de obra y otros costos relacionados con la remoción, instalación o reemplazo de este sistema o sus componentes no están cubiertos por esta garantía.
3. Esta garantía no cubre raspaduras ni marcas en el producto que pueden resultar de su uso normal. Además, los defectos causados por daños intencionales, negligencia, uso irrazonable o por colgarse de la red o del aro invalidarán esta garantía.
4. La responsabilidad por daños incidentales o consecuentes queda excluida hasta el punto en que lo permita la ley. Si bien se hace el mayor esfuerzo posible para lograr el más alto grado de seguridad en todos nuestros equipos, no puede garantizarse la libertad de cualquier tipo de lesión. El usuario asume todos los riesgos de lesiones emergentes del uso de este producto. Toda nuestra mercadería se vende bajo esta condición, y ningún representante de la compañía puede anular ni cambiar esta política.
5. Este producto no está pensado para el uso institucional ni comercial; Lifetime Products, Inc. no asume ninguna otra responsabilidad en conexión con este producto. El uso institucional o comercial invalidará la garantía.
6. Esta garantía se otorga en reemplazo expreso de toda otra garantía, expresa o implícita, incluidas las garantías de comercialización o adaptación para el uso en la medida permitida por las leyes federales y estatales. Ni Lifetime Products, Inc., ni ninguno de sus representantes asume ninguna otra responsabilidad en conexión con este producto. Esta garantía le otorga derechos legales específicos, y usted puede tener otros derechos que varían de estado a estado.

**NINGUNA GARANTÍA OFRECIDA POR EL FABRICANTE ES VÁLIDA EN MÉXICO**

**TODOS LOS RECLAMOS DE GARANTÍA DEBEN ESTAR ACOMPAÑADOS POR UN RECIBO DE COMPRA**

INFORME POR ESCRITO LOS DEFECTOS EN EL PRODUCTO A:

Por favor, incluya el recibo de compra fechado y fotografías de las piezas dañadas.

Lifetime Products, Inc., PO Box 160010 Clearfield, UT 84016-0010,

o llame al 1.800.225.3865 de lunes a viernes de 0700 hasta 1700 (Hora de las Montañas)

**REGISTRE SU PRODUCTO**

Visite nuestra página en Internet [www.lifetime.com](http://www.lifetime.com), o llame al 1.800.225.3865 para registrar su producto hoy.

**PARA RECLAMOS DE GARANTÍA INTERNACIONALES:**

Todos los reclamos de garantía deben estar acompañados por un recibo de compra. Informe por escrito todos los reclamos de garantía a su representante regional de ventas. Favor de incluir su recibo de compra fechado y fotografías de las piezas dañadas.

Para identificar el representante de su región, visite [www.lifetime.com/international](http://www.lifetime.com/international)



[www.lifetime.com](http://www.lifetime.com)

**ENHANCE YOUR LIFETIME® PURCHASE BY ADDING ACCESSORIES OR OTHER GREAT PRODUCTS**

*To purchase accessories or other Lifetime® products, visit us at:*

***www.lifetime.com***

*Or call: 1-800-424-3865*

*7:00 am–5:00 pm (M–F) MST and 9:00 am–1:00 pm Saturday MST*

**AMÉLIORER L'ACHAT LIFETIME® EN AJOUTANT DES ACCESSOIRES OU D'AUTRES PRODUITS**

*Pour acheter des accessoires ou des autres produits Lifetime®, visiter le :*

***www.lifetime.com***

*(Anglais seulement)*

*Ou composer le 1-800-424-3865*

*Du lundi au vendredi de 7 h à 17 h, HR et le samedi de 9 h à 13 h, HR*

**MEJORAR LA COMPRA DE LIFETIME® AGREGANDO ACCESORIOS U OTROS MARAVILLOSOS PRODUCTOS**

*Para comprar accesorios u otros productos de Lifetime®, visitarnos en:*

***www.lifetime.com***

*(solo inglés)*

*O marcar al: 1-800-424-3865*

*De lunes hasta viernes 7:00 h–17:00 h Horario Éstandar de la Montaña (MST) y sábados 9:00 h–13:00 h (MST)*



**www.lifetime.com**

