

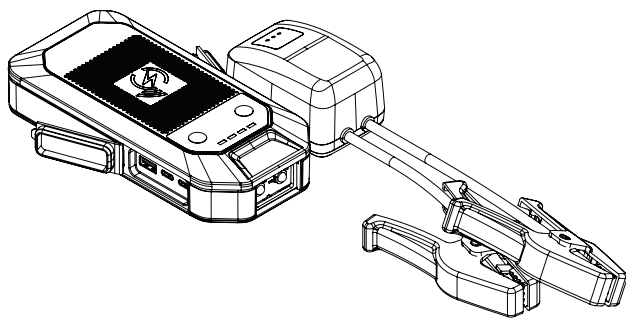

12V Lithium Jump Starter + Portable Power Pack

Arrancador de litio de
12V y bloque de
alimentación portátil

Démarrreur d'appoint
et bloc d'alimentation
portable au lithium 12V



10W Wireless Charger
Cargador inalámbrico de 10W
Chargeur sans fil 10W



0099002496-01

Contents

IMPORTANT SAFETY INSTRUCTIONS.....	3
PERSONAL PRECAUTIONS	4
FCC STATEMENTS.....	5
PREPARING TO USE THE UNIT.....	6
CONNECTING THE JUMP STARTER TO THE BATTERY.....	7
FEATURES.....	8
CONTROL PANELS	8
CHARGING THE JUMP STARTER.....	10
OPERATING INSTRUCTIONS	11
MAINTENANCE INSTRUCTIONS	14
STORAGE INSTRUCTIONS	14
TROUBLESHOOTING.....	15
SPECIFICATIONS	15
REPLACEMENT PARTS	16
LIMITED WARRANTY AND SERVICE	16

Contenido

INSTRUCCIONES DE SEGURIDAD IMPORTANTES.....	17
PRECAUCIONES PERSONALES.....	18
DECLARACIONES DE FCC.....	20
PREPARACIÓN PARA UTILIZAR LA UNIDAD	21
CONEXIÓN DEL ARRANCADOR A LA BATERÍA.....	21
CARACTERÍSTICAS.....	23
PANELES DE CONTROL	23
CARGAR DEL ARRANCADOR.....	25
INSTRUCCIONES DE OPERACIÓN	26
INSTRUCCIONES DE MANTENIMIENTO	30
INSTRUCCIONES DE ALMACENAMIENTO.....	30
SOLUCIÓN DE PROBLEMAS.....	31
ESPECIFICACIONES.....	31
PIEZAS DE REPUESTO.....	32
GARANTÍA LIMITADA Y SERVICIO	32

Table des matières

IMPORTANTES DIRECTIVES DE SÉCURITÉ.....	33
PRÉCAUTIONS PERSONNELLES.....	35
DÉCLARATIONS DU FCC	36
PRÉPARATION À L'UTILISATION DE L'APPAREIL	37
RACCORDEMENT DU DÉMARREUR D'APPOINT À L'ACCUMULATEUR.....	37
ATTRIBUTS	39
PANNEAUX DE COMMANDE	39
CHARGEMENT DU DÉMARREUR D'APPOINT	42
INSTRUCTIONS DE FONCTIONNEMENT	43
INSTRUCTIONS D'ENTRETIEN.....	47
INSTRUCTIONS DE STOCKAGE	47
DÉPANNAGE.....	47
FICHE TECHNIQUE.....	48
PIÈCES DE RECHANGE.....	48
GARANTIE LIMITÉE ET SERVICE	49

PLEASE SAVE THIS OWNERS MANUAL AND READ BEFORE EACH USE. This manual will explain how to use the unit safely and effectively. Please read and follow these instructions and precautions carefully.

IMPORTANT SAFETY INSTRUCTIONS

SAVE THESE INSTRUCTIONS.

WARNING – RISK OF EXPLOSIVE GASES.

WORKING IN THE VICINITY OF A LEAD-ACID BATTERY IS DANGEROUS. BATTERIES GENERATE EXPLOSIVE GASES DURING NORMAL OPERATION. IT IS IMPORTANT THAT YOU FOLLOW THESE INSTRUCTIONS EACH TIME YOU USE THE UNIT.

To reduce the risk of battery explosion, follow these instructions and those published by the battery manufacturer and the manufacturer of any equipment you intend to use in the vicinity of a battery. Review cautionary markings on these products and on the engine.

WARNING! RISK OF ELECTRIC SHOCK OR FIRE.

1. Read the entire manual before using this product. Failure to do so could result in damage to property, serious injury, or death.
2. Keep out of reach of children.
3. Do not put fingers or hands into any of the unit's outlets.
4. Do not expose the unit to rain or snow.
5. Use only recommended attachments (SA946 jump cable). Use of an attachment not recommended or sold by the jump starter manufacturer for this unit may result in a risk of fire, electric shock or injury to persons or damage to property.
6. To reduce the risk of damage to the electric plug or cord, pull by the adaptor rather than the cord when disconnecting the unit.
7. Do not operate the unit with damaged cables or clamps.
8. Do not disassemble the unit; take it to a qualified service person when service or repair is required. Incorrect reassembly may result in a risk of fire or electric shock.
9. Do not use a battery pack or appliance that is damaged or modified. Damaged or modified batteries may exhibit unpredictable behavior resulting in fire, explosion, or risk of injury.

10. To reduce the risk of electric shock, unplug the power pack from the outlet before attempting any instructed servicing.
11. Under abusive conditions, liquid may be ejected from the battery; avoid contact. If contact accidentally occurs, flush with water. If liquid contacts eyes, seek medical help. Liquid ejected from the battery may cause irritation or burns.
12. Do not expose a power pack to fire or excessive temperature. Exposure to fire or temperatures above 265° F (130 °C) may cause explosion.
13. Have servicing performed by a qualified repair person using only identical replacement parts. This will ensure that the safety of the product is maintained.
14. Do not modify or attempt to repair the power pack except as indicated in the instructions for use and care.
15. Temporary outdoor use of equipment is allowed if these instructions are followed:
 - a) The device shall be stored indoors and protected from the elements;
 - b) The device shall not be charged outdoors;
 - c) When in use outdoors, steps should be taken to reduce the exposure to rain, sleet, snow, and the like.

PERSONAL PRECAUTIONS

WARNING! RISK OF EXPLOSIVE GASES. A SPARK NEAR THE BATTERY MAY CAUSE A BATTERY EXPLOSION. TO REDUCE THE RISK OF A SPARK NEAR THE BATTERY:

1. NEVER smoke or allow a spark or flame in the vicinity of a battery or engine.
2. Remove personal metal items such as rings, bracelets, necklaces and watches when working with a lead-acid battery. A lead-acid battery can produce a short-circuit current high enough to weld a ring to metal, causing a severe burn.
3. Be extra cautious, to reduce the risk of dropping a metal tool onto the battery. It might spark or short-circuit the battery or other electrical part that may cause an explosion.
4. Do not permit the internal battery of the unit to freeze. Never charge a frozen battery.
5. To prevent sparking, NEVER allow clamps to touch together or contact the same piece of metal.

6. Consider having someone nearby to come to your aid when you work near a lead-acid battery.
7. Have plenty of fresh water, soap and baking soda nearby for use, in case battery acid contacts your eyes, skin, or clothing.
8. Wear complete eye and body protection, including safety goggles and protective clothing. Avoid touching your eyes while working near the battery.
9. If battery acid contacts your skin or clothing, immediately wash the area with soap and water. If acid enters your eye, immediately flood the eye with cold running water and get medical attention right away.
10. If battery acid is accidentally swallowed, drink milk, the whites of eggs or water. DO NOT induce vomiting. Seek medical attention immediately.
11. Neutralize any acid spills thoroughly with baking soda before attempting to clean up.
12. **This product contains a lithium ion battery.** In case of fire, you may use water, a foam extinguisher, Halon, CO₂, ABC dry chemical, powdered graphite, copper powder or soda (sodium carbonate) to extinguish the fire. Once the fire is extinguished, douse the product with water, an aqueous-based extinguishing agent, or other nonalcoholic liquids to cool the product and prevent the battery from re-igniting. NEVER attempt to pick up or move a hot, smoking, or burning product, as you may be injured.
13. When charging the internal battery, work in a well-ventilated area and do not restrict ventilation in any way.

FCC STATEMENTS

1. This device complies with part 15 of the FCC rules. Operation is subject to the following two conditions: (1) This device may not cause harmful interference, and (2) this device must accept any interference received, including interference that may cause undesired operation.

CAUTION: Any changes or modifications not expressly approved by the grantee of this device could void the user's authority to operate the equipment.

RF Exposure Warning: This equipment complies with FCC radiation exposure limits set forth for an uncontrolled environment. This equipment must be installed and operated in accordance with provided instructions and the antenna(s) used for this transmitter must be installed to provide a separation distance of at least 0 cm from all persons and must not be co-located or operating in conjunction with any other antenna or transmitter.

2. This device complies with Industry Canada licence-exempt RSS standard(s). Operation is subject to the following two conditions: (1) this device may not cause interference, and (2) this device must accept any interference, including interference that may cause undesired operation of the device.

Radiation Exposure Statement: This equipment complies with IC radiation exposure limits set forth for an uncontrolled environment. This equipment should be installed and operated with minimum distance of 0 cm between the radiator and your body.

PREPARING TO USE THE UNIT

WARNING! RISK OF CONTACT WITH BATTERY ACID. BATTERY ACID IS A HIGHLY CORROSIVE SULFURIC ACID.

1. Make sure the area around the battery is well ventilated while the unit is in use.
2. Clean the battery terminals before using the jump starter. During cleaning, keep airborne corrosion from coming into contact with your eyes, nose and mouth. Use baking soda and water to neutralize the battery acid and help eliminate airborne corrosion. Do not touch your eyes, nose or mouth.
3. Determine the voltage of the battery by referring to the vehicle owner's manual and make sure that the output voltage is 12V.
4. Make sure that the unit's cable clamps make tight connections.

CONNECTING THE JUMP STARTER TO THE BATTERY

WARNING! A SPARK NEAR THE BATTERY MAY CAUSE A BATTERY EXPLOSION. TO REDUCE THE RISK OF A SPARK NEAR THE BATTERY:

1. Plug the clamps into the unit, and then attach the output cables to the battery and chassis as indicated below. Never allow the output clamps to touch each other.
2. Position the DC cables to reduce the risk of damage by the hood, door and moving or hot engine parts. **NOTE:** If it is necessary to close the hood during the jump starting process, ensure that the hood does not touch the metal part of the battery clips or cut the insulation of the cables.
3. Stay clear of fan blades, belts, pulleys and other parts that can cause injury.
4. Check the polarity of the battery posts. The POSITIVE (POS, P, +) battery post usually has a larger diameter than the NEGATIVE (NEG, N, -) post.
5. Determine which post of the battery is grounded (connected) to the chassis. If the negative post is grounded to the chassis (as in most vehicles), see step 6. If the positive post is grounded to the chassis, see step 7.
6. For a negative-grounded vehicle, connect the POSITIVE (RED) clamp from the jump starter to the POSITIVE (POS, P, +) ungrounded post of the battery. Connect the NEGATIVE (BLACK) clamp to the vehicle chassis or engine block away from the battery. Do not connect the clamp to the carburetor, fuel lines or sheet-metal body parts. Connect to a heavy gauge metal part of the frame or engine block.
7. For a positive-grounded vehicle, connect the NEGATIVE (BLACK) clamp from the jump starter to the NEGATIVE (NEG, N, -) ungrounded post of the battery. Connect the POSITIVE (RED) clamp to the vehicle chassis or engine block away from the battery. Do not connect the clamp to the carburetor, fuel lines or sheet-metal body parts. Connect to a heavy gauge metal part of the frame or engine block.

8. When finished using the jump starter, remove the clamp from the vehicle chassis and then remove the clamp from the battery terminal. Disconnect the clamps from the unit.

FEATURES

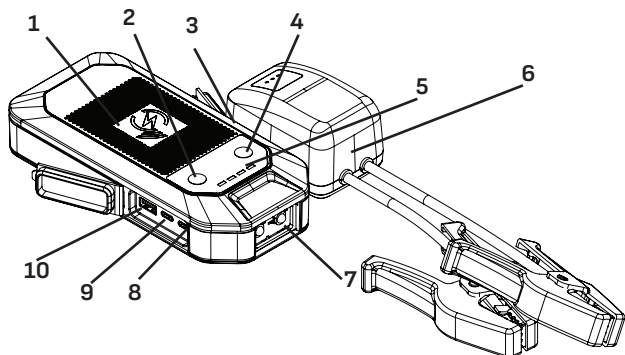

- | | |
|--------------------------------|-----------------------------------|
| 1. Wireless charging pad | 7. LED light |
| 2. Power button | 8. USB-C input |
| 3. Jump Start output socket | 9. USB-C output |
| 4. Light button | 10. USB-A output |
| 5. Battery Status LEDs | Not Shown: |
| 6. Smart jumper cable assembly | 11. USB-A to USB-C charging cable |

CONTROL PANELS

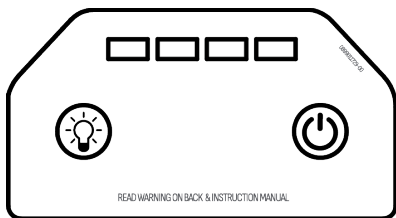

BATTERY STATUS LED BEHAVIORS

BEHAVIOR	REASON
Battery Status LEDs blink on and off every 0.5 seconds.	Over temperature protection

BEHAVIOR	REASON
All four Battery Status LEDs are solid.	The unit is fully charged.
When using USB charging, the Battery Status LEDs will illuminate to indicate the level of charge of the internal battery. The illuminated LEDs will change to indicate percentage of charge as the internal battery discharges.	The internal battery is discharging.
The 25% and 50% Battery Status LEDs blink alternately with the 50% and 100% Battery Status LEDs.	Charging aborted

BUTTON FUNCTIONS

⏻ POWER BUTTON: Press the ⏻ Power button to turn on the power for USB and wireless charging and to check the battery status. Press and hold 1 second to turn off all functions.







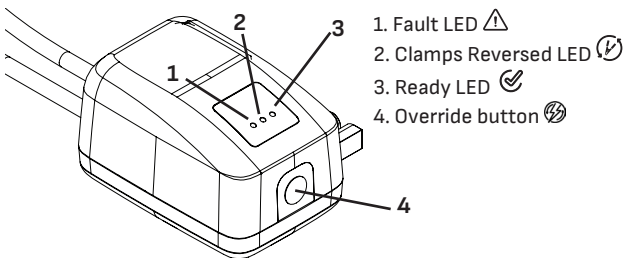







💡 LIGHT BUTTON: Press and hold the 💡 Light button to turn on the LED light. Press and hold 1 second to turn off the LED light.

⚡ OVERRIDE BUTTON: If the vehicle's battery voltage is too low for the jump starter to detect, the ⚡ Override button allows a manual start.

SMART JUMPER CABLE LED BEHAVIORS



Smart Cable LED and Alarm Behavior

BEHAVIOR	REASON
Green  Ready LED blinking. Red  Fault and  Clamp Reverse LEDs off. No beep.	Cable is connected to the jump starter only.
Green  Ready LED solid. Red  Fault and  Clamp Reverse LEDs off. No beep.	Cable is connected correctly to both the battery and jump starter.
Red  Fault and  Clamp Reverse LEDs solid. Green  Ready LED off. Rapid beeping.	Reverse polarity protection.
No LEDs illuminated. No beep.	Battery exhausted or poor connection.
Red  Fault LED solid. Green  Ready and Red  Clamp Reverse LEDs off. Rapid beeping.	Short circuit protection.
Red  Fault and Green  Ready LEDs solid. Red  Clamp Reverse LED off. Beeps once per second.	Temperature protection.

NOTE: When the condition is corrected, the smart cable will automatically reset.

CHARGING THE JUMP STARTER

IMPORTANT! CHARGE IMMEDIATELY AFTER PURCHASE, AFTER EACH USE AND EVERY 30 DAYS, OR WHEN THE CHARGE LEVEL FALLS BELOW 75%, TO KEEP THE INTERNAL BATTERY FULLY CHARGED AND PROLONG BATTERY LIFE.

CHECKING THE LEVEL OF THE INTERNAL BATTERY

1. Press the  Power button on the front of the unit. The Battery Status LEDs will indicate the current charge level as follows:
 - • • • 100% charged
 - • • 75% charged

- • 50% charged
 - 25% charged
2. To reduce the risk of electric shock, unplug the unit's charging cable from a USB or wall charger before attempting any maintenance or cleaning. Simply turning off the controls will not reduce this risk.
 3. When charging the internal battery, work in a well ventilated area and do not restrict the ventilation in any way.

CHARGING THE INTERNAL BATTERY

1. Use an 18W USB charger (not included), to quickly recharge the jump starter. Using a charger smaller than 18W will increase charge time.
2. Plug the USB end of the charging cable into the charger port. Next, plug the USB end of the charging cable into a wall adaptor's USB port.
3. Plug your charger into a live AC or DC power outlet.
4. The approximate time to fully charge the jump starter (with an 18W charger):
SL1672: 2-3 hours
SL1673: 2-3 hours
SL1674: 4-5 hours
5. When the battery is fully charged, disconnect your charger from the outlet, and then remove the charging cable from the charger and the unit.

OPERATING INSTRUCTIONS

JUMP STARTING A VEHICLE ENGINE





NOTE: Use model number SA946 jump cable.

IMPORTANT: Do not use the jump starter while charging its internal battery.

IMPORTANT: Using the jump starter without a battery installed in the vehicle will damage the vehicle's electrical system.



NOTE: The internal battery must have a charge of at least 50% to jump start a vehicle.

1. Turn the vehicle's ignition off.
2. Plug the battery clamp cable into the jump starter's output socket.
3. Lay the DC cables away from any fan blades, belts, pulleys and other moving parts. Make sure all of the vehicle's electrical devices are turned off.

4. See the section *Connecting the Jump Starter to the Battery* for step-by-step instructions on connecting the jump starter to the battery.
5. The green  Ready LED on the smart cable should light.
NOTE: If the vehicle battery is extremely discharged, the initial current draw from the jump starter may activate short circuit protection in the smart cable. When the condition is corrected, the smart cable will automatically reset.
6. After a proper connection has been made, crank the engine. If the engine does not start within 5–8 seconds, stop cranking and wait at least 1 minute before attempting to start the vehicle again.
NOTE: If the car does not crank a second time, check the smart cable to see if the green  Ready LED is lit. If you hear beeping or an LED is flashing, refer to the *Troubleshooting* section. When the condition is corrected, the smart cable will automatically reset.
NOTE: Cold weather may affect the performance of the jump starter's lithium battery. If you hear only a click and the engine does not turn over, try the following: With the jump starter connected to the car battery and the green  Ready LED illuminated on the smart cable, turn on all lights and electrical accessories for one minute. This draws current from the jump starter and warms the battery. Now try to crank the engine. If it does not turn over, repeat the procedure. Extremely cold weather may require two or three battery warmings before the engine will start.
NOTE: If no activity is detected, the smart cable will automatically shut off after 90 seconds, and the red  Fault and green  Ready LEDs will be solid. To reset, disconnect the clamps from the vehicle battery, and then reconnect.
IMPORTANT: DO NOT attempt to jump start your vehicle more than three consecutive times. If the vehicle will not start after three attempts, consult a service technician.
7. After the engine starts, unplug the battery clamps from the jump starter socket and then disconnect the black clamp (-) and the red clamp (+), in that order.
8. Recharge the unit as soon as possible after each use.

JUMP STARTING A BATTERY WITH LOW VOLTAGE



If the vehicle's battery voltage is too low for the jump starter to detect that the battery clamps are connected, there is a manual start procedure.

1. Make sure the clamps are correctly connected.
2. Press and hold the  Override button for 3 seconds to turn on the override mode. The green  Ready LED will be solid on.

WARNING! Following these steps overrides a safety feature. It will energize the battery clamps and cause sparking if they touch each other. In addition, if the clamp connections are shorted or reversed, damage to the unit, battery, and possibly the car's electrical system will occur.

WIRELESS CHARGING

The wireless charging pad provides 10W of power to quickly charge your compatible mobile devices.

1. Consult your mobile device manufacturer to make sure your device supports wireless charging.
2. Place the compatible device face-up on top of the charging pad.
3. Charging should begin immediately after pressing the  Power button.
4. When finished charging, remove your mobile device. Press and hold the  Power button for 1 second to turn off all functions or wait 15 seconds and it will shut off automatically.
5. Recharge the unit as soon as possible after each use.

CHARGING A DEVICE WITH THE USB PORTS



The unit includes two USB output ports. One port is USB-A and the other is USB-C, which deliver up to 5V at 3A, 9V at 2A, or 12V at 1.5A. If using both USB-A and USB-C ports at the same time, they will deliver up to 5V at 2.2A max. to each port.

1. Consult your mobile device manufacturer for proper charging power specifications. Connect a mobile device cable to the appropriate USB port.
2. Charging should begin immediately after pressing the  Power button.
3. Charging time will vary, based on the mobile device's battery size and the charging port used.

NOTE: Most devices will charge with any of the USB ports, but may charge at a slower rate.

4. When finished using the USB port, disconnect the charging cable from your mobile device and then disconnect the charging cable from the unit. Press and hold the  Power button for 1 second to turn off all functions.
5. Recharge the unit as soon as possible after each use.
NOTE: If no USB device is connected, power to the USB ports will automatically shut off after 15 seconds.

USING THE LED LIGHT

1. Press and hold down the  Light button for 2 seconds.
2. Once the LED light is on, press and release the  Light button to cycle through the following modes:
 - Steady glow
 - Flash for an SOS signal
 - Flash in strobe mode
3. When finished using the LED light, press and hold the  Light button until the light turns off.
4. Recharge the unit as soon as possible after each use.

MAINTENANCE INSTRUCTIONS



1. After use and before performing maintenance, unplug and disconnect the unit.
2. Use a dry cloth to wipe all battery corrosion and other dirt or oil from the battery clamps, cords, and the outer case.
3. Do not open the unit, as there are no user-serviceable parts.

STORAGE INSTRUCTIONS

1. Charge battery to full capacity before storage.
2. Store this unit at temperatures between -4°F and 113°F (-20°C and 45°C).
3. Never completely discharge the battery.
4. Charge after each use.
5. Charge at least once every month, if not in frequent use, to prevent over-discharge.

TROUBLESHOOTING

Jump Starter

PROBLEM	REASON/SOLUTION
The jump starter turns on, but won't jump start my vehicle.	Make sure the unit is charged.
	Verify the charge level of the jump starter is at least 50%.
	Do not attempt to jump start your vehicle more than three consecutive times. If the vehicle still does not start, consult a qualified mechanic.
All four LEDs flash	High temperature. LEDs will stop flashing in 30 seconds.
The jump starter will not recharge.	Make sure the outlet or power source is live.
When the battery cables are connected correctly to both the jump starter and the battery there is a green  Ready LED blinking, a red  Fault LED off, and no beep.	"Fake" high battery voltage is detected, but reverse charging protection did not activate. The user can crank the car to jump start the vehicle.

SPECIFICATIONS

Internal Battery Type.....	Lithium ion polymer
USB-C Input	5V DC, 3A 9VDC, 2A
USB-A Output	5V DC, 3A 9V DC, 2A 12V DC 1.5A
USB-C Output	5V DC, 3A 9V DC, 2A 12V DC 1.5A
USB-A + USB-C Output.....	5V DC, 2.2A + 5V DC, 2.2A
Charging Temperature	32° F to 113° F (0 °C to 45 °C)
Discharging Temperature	-4° F to 122° F (-20 °C to 50 °C)
Wireless Charging	10W max

SL1672

Battery Capacity 23.68 Wh

Jump Start..... 1000A peak

SL1673

Battery Capacity 23.68 Wh

Jump Start..... 1250A peak

SL1674

Battery Capacity 37 Wh

Jump Start..... 1500A peak

REPLACEMENT PARTS

Battery clamps/smart cable 94500946Z

USB-A to USB-C charging cable 3899004188Z

LIMITED WARRANTY AND SERVICE

For repairs, returns, or information on our two-year limited warranty, please call 1-800-621-5485 or visit schumacherelectric.com.



The Schumacher logo is a registered trademark of Schumacher Electric Corporation.

GUARDE ESTE MANUAL DEL PROPIETARIO Y LÉALO ANTES DE CADA USO. Este manual explica cómo usar la unidad de manera segura y eficaz. Lea y siga atentamente estas instrucciones y precauciones.

INSTRUCCIONES DE SEGURIDAD IMPORTANTES

GUARDE ESTAS INSTRUCCIONES.

ADVERTENCIA – RIESGO DE GASES EXPLOSIVOS.

TRABAJAR CERCA UNA BATERÍA DE PLOMO-ÁCIDO ES PELIGROSO. LAS BATERÍAS GENERAN GASES EXPLOSIVOS DURANTE SU FUNCIONAMIENTO NORMAL. POR ESTA RAZÓN, ES IMPORTANTE QUE SIGA ESTAS INSTRUCCIONES CADA VEZ QUE USE LA UNIDAD.

Para reducir el riesgo de explosión de la batería, siga estas instrucciones y las publicadas por el fabricante de la batería y el fabricante de cualquier equipo que pretenda usar en áreas contiguas a ella. Revise las marcas de precaución en estos productos y en el motor.

¡ADVERTENCIA! RIESGO DE CHOQUE ELÉCTRICO O INCENDIO.

1. Lea el manual completo antes de usar este producto. De lo contrario, podría causar daños materiales o exponerse a lesiones graves o incluso la muerte.
2. Mantenga alejado de los niños.
3. No introduzca los dedos ni las manos en ninguna de las salidas de la unidad.
4. No esponga la unidad a la lluvia ni a la nieve.
5. Utilice únicamente los accesorios recomendados (cable de arranque SA946). El uso de un accesorio no recomendado o vendido por el fabricante del arrancador para esta unidad puede presentar riesgo de incendio, descarga eléctrica, lesiones personales o daños materiales.
6. Para reducir el riesgo de dañar el enchufe o el cable eléctrico, tire del adaptador y no del cable cuando desconecte la unidad.
7. No utilice la unidad con cables o pinzas que estén dañados.
8. No desarme la unidad; llévela con un técnico de servicio calificado cuando requiera mantenimiento o reparaciones. El montaje incorrecto podría representar riesgo de incendio o descarga eléctrica.

9. No use un bloque de alimentación o un artefacto que esté dañado o modificado. Las baterías dañadas o modificadas podrían comportarse de manera impredecible y provocar un incendio, una explosión o riesgo de lesiones.
10. Para reducir el riesgo de choque eléctrico, desconecte el bloque de alimentación desde la salida antes de intentar darle servicio.
11. En condiciones de uso descuidado, la batería podría expulsar líquido; evite el contacto. Si ocurre contacto accidental, enjuague con agua. Si el líquido entra en contacto con los ojos, procure atención médica. El líquido expulsado de la batería podría causar irritación o quemaduras.
12. No exponga el bloque de alimentación al fuego o a temperatura excesiva. La exposición al fuego o a temperaturas superiores a 130 °C (265 °F) podría causar una explosión.
13. El servicio de la unidad solo debe realizarlo un técnico de reparación calificado utilizando únicamente repuestos idénticos. Esto permite garantizar la seguridad del producto.
14. No modifique ni intente reparar el bloque de alimentación excepto como se indica en las instrucciones de uso y cuidado.
15. Se permite el uso temporal del equipo al aire libre si se siguen estas instrucciones:
 - a) El dispositivo se debe almacenar en el interior protegido de los elementos;
 - b) El dispositivo no se debe cargar al aire libre;
 - c) Cuando se use al aire libre, se deben tomar medidas para reducir la exposición a la lluvia, el granizo y eventos climáticos similares.

PRECAUCIONES PERSONALES

¡ADVERTENCIA! RIESGO DE GASES EXPLOSIVOS. UNA CHISPA CERCA DE LA BATERÍA PUEDE CAUSAR LA EXPLOSIÓN DE LA BATERÍA. PARA REDUCIR EL RIESGO DE CHISPAS CERCA DE LA BATERÍA:

1. NUNCA fume ni permita presencia de chispas o llamas en proximidad de una batería o un motor.

2. Quítese los elementos personales de metal como anillos, brazaletes, collares y relojes al trabajar con baterías de plomo-ácido. Una batería de plomo-ácido puede producir una corriente de cortocircuito suficientemente intensa para soldar un anillo al metal y causar una quemadura profunda.
3. Tenga especial cuidado para reducir el riesgo de dejar caer herramientas metálicas sobre la batería. Podrían generarse chispas o un cortocircuito en la batería o en otro componente eléctrico, con riesgo de explosión.
4. No permita que la batería interna de la unidad se congele. NUNCA cargue una batería congelada.
5. Para no generar chispas, NUNCA permita que las pinzas se toquen entre sí ni entren en contacto con piezas metálicas.
6. Considere tener a una persona cerca para ayudar cuando trabaje junto a una batería de plomo-ácido.
7. Tenga a mano suficiente agua fresca, jabón y bicarbonato para usarlos en caso de que el ácido de la batería entre en contacto con sus ojos, su piel o indumentaria.
8. Lleve protección completa para los ojos y el cuerpo, incluidas gafas de seguridad e indumentaria de protección. Evite tocarse los ojos mientras trabaje cerca de la batería.
9. Si el ácido de la batería entra en contacto con su piel o la ropa, lave inmediatamente la zona con agua y jabón. Si le entra ácido en el ojo, use abundante agua corriente fría y acuda al médico de inmediato.
10. En caso de ingestión accidental de ácido de batería, beba leche, clara de huevo o agua. NO induzca vómito. Busque atención médica de inmediato.
11. Neutralice con cuidado cualquier derrame de ácido usando bicarbonato antes de limpiarlo.
12. **Este producto contiene una batería de iones de litio.** En caso de incendio, puede usar agua, un extintor de espuma, halón, CO₂, un producto químico seco ABC, grafito en polvo, polvo de cobre o soda (carbonato de sodio) para extinguir el fuego. Una vez extinguido el incendio, empape el producto con agua, un agente extintor de base acuosa u otros líquidos no alcohólicos para enfriar el producto y evitar que se vuelva a prender fuego la batería. No intente NUNCA recoger o mover un

producto caliente, humeante o en llamas, ya que puede sufrir lesiones.

13. Cuando cargue la batería interna, trabaje en una zona bien ventilada y de ninguna manera restrinja la ventilación.

DECLARACIONES DE FCC

1. Este dispositivo cumple con la parte 15 de las normas de la FCC. El funcionamiento está sujeto a las dos condiciones siguientes: (1) Este dispositivo no puede causar interferencia perjudicial y (2) este dispositivo debe aceptar todo tipo de interferencia que reciba, inclusive la interferencia que puede causar un funcionamiento no deseado.

PRECAUCIÓN: Cualquier cambio o modificación no aprobado expresamente por el concesionario de este dispositivo podría anular la autoridad del usuario para operarlo.

Advertencia de exposición a RF: Este equipo cumple los límites de exposición a la radiación establecidos por la FCC para un entorno no controlado. Este equipo debe instalarse y utilizarse de acuerdo con las instrucciones incluidas y la antena o antenas utilizadas para este transmisor deben instalarse a una distancia mínima de 0 cm de todas las personas; además, no deben colocarse ni utilizarse junto con otras antenas o transmisores.

2. Este dispositivo cumple la o las normas RSS exentas de licencia de Industry Canada. El funcionamiento está sujeto a las dos condiciones siguientes: (1) este dispositivo no puede causar interferencia y (2) este dispositivo debe aceptar todo tipo de interferencia, incluso la interferencia que puede causar un funcionamiento no deseado.

Declaración de exposición a radiación: Este equipo cumple con los límites de exposición a la radiación de circuitos integrados establecidos para un entorno no controlado. Este equipo debe instalarse y utilizarse con una distancia mínima de 0 cm entre el emisor de radiación y su organismo.

PREPARACIÓN PARA UTILIZAR LA UNIDAD

¡ADVERTENCIA! RIESGO DE CONTACTO CON EL ÁCIDO DE LA BATERÍA. EL ÁCIDO DE LA BATERÍA ES UN ÁCIDO SULFÚRICO ALTAMENTE CORROSIVO.

1. Asegúrese de que el área alrededor de la batería esté bien ventilada mientras la unidad esté en uso.
2. Limpie los bornes de la batería antes de utilizar el arrancador. Durante la limpieza, evite que las partículas corrosivas en el aire entren en contacto con sus ojos, nariz y boca. Utilice bicarbonato de sodio y agua para neutralizar el ácido de la batería y eliminar la corrosión presente en el aire. No se toque los ojos, la nariz ni la boca.
3. Determina el voltaje de la batería consultando el manual del propietario del vehículo y asegúrese de que el voltaje de salida sea de 12V.
4. Asegúrese de que las pinzas de los cables de la unidad permitan conexiones firmes.

CONEXIÓN DEL ARRANCADOR A LA BATERÍA

¡ADVERTENCIA! UNA CHISPA CERCA DE LA BATERÍA PUEDE CAUSAR LA EXPLOSIÓN DE LA BATERÍA. PARA REDUCIR EL RIESGO DE CHISPAS CERCA DE LA BATERÍA:

1. Conecte las pinzas en la unidad y, a continuación, conecte los cables de salida a la batería y al chasis, como se indica a continuación. Nunca permita que las pinzas de salida se toquen entre sí.
2. Coloque los cables de CC de forma que se reduzca el riesgo de daños por el capó, la puerta y las piezas móviles o calientes del motor. **NOTA:** Si es necesario cerrar el capó durante el proceso de arranque, asegúrese de que el capó no toque la parte metálica de las pinzas de la batería ni corte el aislamiento de los cables.
3. Manténgase alejado de aspas, correas, poleas y otros componentes que puedan causar lesiones.
4. Compruebe la polaridad de los bornes de la batería. El borne POSITIVO (POS, P, +) de la batería por lo general tiene un diámetro mayor que el borne NEGATIVO (NEG, N, -).

5. Determine qué borne de la batería está conectado (a tierra) a través del chasis. Si el borne negativo está conectado a tierra a través del chasis (como en la mayoría de los vehículos), vea el paso 6. Si el borne positivo está conectado al chasis, vea el paso 7.
6. Para un vehículo con toma de tierra al negativo, conecte la pinza POSITIVA (ROJA) del arrancador al borne POSITIVO (POS, P, +) de la batería que no tiene toma de tierra. Luego, conecte la pinza NEGATIVA (NEGRA) al chasis del vehículo o al bloque del motor, lejos de la batería. No conecte la pinza al carburador, a las líneas de combustible ni a las piezas de chapa metálica de la carrocería. Conecte a una pieza metálica de calibre grueso del bastidor o del bloque del motor.
7. Para un vehículo con toma de tierra positiva, conecte la pinza NEGATIVA (NEGRA) del arrancador al borne NEGATIVO (NEG, N, -) de la batería que no tiene toma de tierra. Conecte la pinza POSITIVA (ROJA) al chasis del vehículo o al bloque del motor lejos de la batería. No conecte la pinza al carburador, a las líneas de combustible ni a las piezas de chapa metálica de la carrocería. Conecte a una pieza metálica de calibre grueso del bastidor o del bloque del motor.
8. Cuando termine de utilizar el arrancador, retire la pinza del chasis del vehículo y, luego, retire la pinza del borne de la terminal de la batería. Desconecte las pinzas de la unidad.

CARACTERÍSTICAS

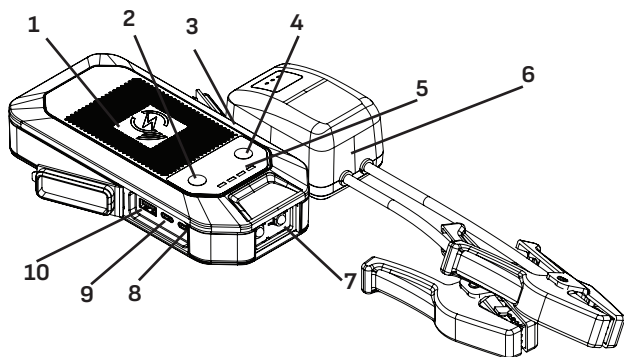

1. Plataforma de carga inalámbrica

2. Botón de encendido

3. Toma de salida del arrancador

4. Botón de luz

5. Luces LED de estado de la batería

6. Conjunto de cable inteligente del arrancador

7. Luz LED

8. Entrada USB-C

9. Salida USB-C

10. Salida USB-A

Not Shown:

11. Cable de carga de USB-A a USB-C

PANELES DE CONTROL

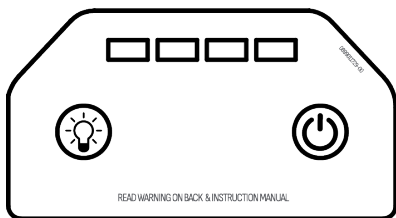

FUNCIONAMIENTO DE LUCES LED DE ESTADO DE BATERÍA

COMPORTAMIENTO	CAUSA
Los LED de estado de la batería parpadean cada 0.5 segundos.	Protección contra sobret temperatura

COMPORTAMIENTO	CAUSA
Los cuatro LED de estado de la batería están encendidos.	La unidad está totalmente cargada.
Cuando se utiliza la carga USB, los LED de estado de la batería se iluminan para indicar el nivel de carga de la batería interna. Los LED iluminados cambiarán para indicar el porcentaje de carga a medida que se descarga la batería interna.	La batería interna se está descargando.
Los LED de estado de 25% y 50% parpadean alternativamente con los LED de estado de 50% y 100%.	Carga interrumpida

FUNCIONES DE LOS BOTONES

⏻ BOTÓN DE ENCENDIDO: Presione el ⏻ botón de encendido para activar la carga por el puerto USB y la inalámbrica y comprobar el estado de la batería. Mantenga presionado 1 segundo para desactivar todas las funciones.

☀️ BOTÓN DE LUZ: Mantenga presionado el ☀️ botón de luz para encender la luz LED. Mantenga presionado 1 segundo para apagar la luz LED.

⚡ BOTÓN DE ANULACIÓN: Si el voltaje de la batería del vehículo es demasiado bajo para que lo detecte el arrancador de emergencia, el ⚡ botón de anulación permite un arranque manual.

FUNCIONAMIENTO DE LAS LUCES LED DEL CABLE INTELIGENTE DEL ARRANCADOR

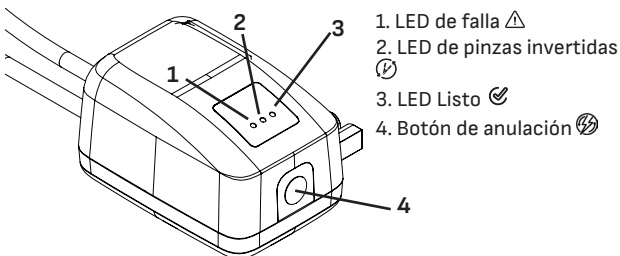

Funcionamiento del LED y la alarma del cable inteligente

COMPORTAMIENTO	CAUSA
El LED verde Listo  parpadea. Los LED rojos de falla  y pinzas invertidas  están apagados. No hay pitido.	El cable solo está conectado al arrancador.
LED verde Listo  encendido. Los LED rojos de falla  y pinzas invertidas  están apagados. No hay pitido.	El cable está conectado correctamente a la batería y al arrancador.
Los LEDs rojos de falla  y pinza invertidas  están encendidos. LED verde Listo  apagado. Pitido rápido	Protección contra polaridad inversa.
No hay LED iluminados. No hay pitido.	Batería agotada o mala conexión.
LED rojo de falla  encendido. LEDs verde Listo  y rojo de pinzas invertidas  apagados. Pitido rápido.	Protección contra cortocircuito.
LEDs rojo de falla  y verde Listo  encendidos. LED rojo de pinzas invertidas  apagado. La unidad emite un pitido por segundo.	Protección contra sobret temperatura.

NOTA: Una vez que corrija el problema, el cable inteligente se reiniciará automáticamente.

CARGA DEL ARRANCADOR

¡IMPORTANTE! CARGUE DE INMEDIATO DESPUÉS DE LA COMPRA, DESPUÉS DE CADA USO Y CADA 30 DÍAS, O CUANDO EL NIVEL DE CARGA CAIGA POR DEBAJO DEL 75%, PARA MANTENER LA BATERÍA INTERNA COMPLETAMENTE CARGADA Y PROLONGAR SU VIDA ÚTIL.

COMPROBACIÓN DEL NIVEL DE LA BATERÍA INTERNA

1. Presione el ☺ botón de encendido en la parte delantera de la unidad. Los LED de estado de la batería indican el nivel de carga actual de la siguiente manera:
 - • • • 100% cargada
 - • • 75% cargada
 - • 50% cargada
 - 25% cargada
2. Para reducir el riesgo de descarga eléctrica, desconecte el cable de carga de la unidad del puerto USB o de la pared antes de realizar cualquier tarea de mantenimiento o limpieza. La simple desconexión de los controles no reducirá este riesgo.
3. Al cargar la batería interna, trabaje en un área bien ventilada y no restrinja la ventilación de manera alguna.

CARGA DE LA BATERÍA INTERNA

1. Use un cargador USB de 18 W (no incluido) para recargar rápidamente el arrancador. El uso de un cargador inferior a 18W aumentará el tiempo de carga.
2. Conecte el extremo USB del cable de carga al puerto del cargador. Luego, conecte el extremo USB del cable de carga en el puerto USB del adaptador de pared.
3. Enchufe el cargador a una toma de CA o CC energizada.
4. Tiempo aproximado para cargar completamente el arrancador de baterías (con un cargador de 18W):
 - SL1672: 2-3 horas
 - SL1673: 2-3 horas
 - SL1674: 4-5 horas
5. Cuando la batería esté completamente cargada, desconecte el cargador de la toma de corriente y, luego, retire el cable de carga del cargador y de la unidad.

INSTRUCCIONES DE OPERACIÓN



ARRANQUE DEL MOTOR DE UN VEHÍCULO

NOTA: Utilice el cable de arrancador con el número de modelo SA946.



IMPORTANTE: No utilice el arrancador mientras se carga su batería interna.

IMPORTANTE: Utilizar la función de arranque sin una batería instalada en el vehículo dañará el sistema eléctrico del vehículo.

NOTA: La batería interna debe tener una carga de al menos 50% para hacer arrancar un vehículo.

1. Desconecte el encendido del vehículo.
2. Enchufa el cable de la pinza de la batería en la toma de salida del arrancador.
3. Disponga los cables de CC lejos de aspas de ventiladores, correas, poleas y otras piezas móviles. Asegúrese de que todos los dispositivos eléctricos del vehículo estén apagados.
4. Consulte la sección Conexión del arrancador a la batería para ver instrucciones paso a paso sobre la conexión del arrancador a la batería.
5. Se debería encender el LED verde Listo  del cable inteligente. **NOTA:** Si la batería del vehículo está extremadamente descargada, el consumo de corriente inicial del arrancador puede activar la protección contra cortocircuito del cable inteligente. Una vez que corrija el problema, el cable inteligente se reiniciará automáticamente.
6. Una vez realizada la conexión correcta, haga contacto para arrancar el motor. Si el motor no arranca en 5–8 segundos, deje de hacer contacto y espere al menos 1 minuto antes de intentar hacer arrancar el vehículo de nuevo.
NOTA: Si el vehículo no arranca por segunda vez, compruebe el cable inteligente para ver si el LED verde Listo  está encendido. Si oye un pitido o un LED está parpadeando, consulte la sección *Solución de problemas*. Una vez que corrija el problema, el cable inteligente se reiniciará automáticamente.
NOTA: El frío puede afectar al rendimiento de la batería de litio del arrancador. Si solo oye un clic y el motor no gira, pruebe lo siguiente:
Con el arrancador conectado a la batería del vehículo y el LED verde Listo  encendido en el cable inteligente, encienda todas las luces y accesorios eléctricos durante un minuto. Esto consume corriente del arrancador y calienta la batería. Ahora intente hacer arrancar el motor. Si no gira, repita el procedimiento. En climas extremadamente fríos puede ser necesario calentar la batería dos o tres veces antes de que el

motor arranque.



NOTA: Si no se detecta actividad, el cable inteligente se apagará automáticamente transcurridos 90 segundos y los indicadores LED rojo de Falla  y verde Listo  se encenderán de forma permanente. Para reiniciar, desconecte las pinzas de la batería del vehículo y vuelva a conectarlas.

IMPORTANTE: NO intente hacer arrancar el vehículo más de tres veces consecutivas. Si el vehículo no arranca después de tres intentos, consulte a un técnico de servicio.

7. Después de hacer arrancar el motor, desconecte las pinzas de la batería de la toma del arrancador y luego desconecte la pinza negra (-) y la pinza roja (+), en ese orden.
8. Recargue la unidad tan pronto sea posible después de cada uso.

ARRANQUE DE UNA BATERÍA CON BAJO VOLTAJE

Si el voltaje de la batería del vehículo es demasiado bajo para que el arrancador detecte si las pinzas están conectadas, hay un procedimiento de arranque manual.

1. Asegúrese de que las pinzas estén conectadas correctamente.
2. Mantenga presionado el  botón de anulación durante 3 segundos para activar el modo de anulación. El LED verde Listo  estará encendido de manera permanente.

¡ADVERTENCIA! Siguiendo estos pasos anula un dispositivo de seguridad. Si las pinzas de la batería se tocan, se activarán y generarán chispas. Además, si se produce un cortocircuito o las pinzas están invertidas, causará daños en la unidad, la batería y posiblemente en el sistema eléctrico del automóvil.

CARGA INALÁMBRICA

La base de carga inalámbrica suministra 10 W de potencia para cargar rápidamente sus dispositivos móviles compatibles.

1. Consulte con el fabricante de su dispositivo móvil para asegurarse de que el dispositivo admita carga inalámbrica.
2. Coloque el dispositivo compatible mirando hacia arriba sobre la base de carga.

3. La carga debería comenzar de inmediato después de presionar el  botón de encendido.
4. Cuando se termine de cargar, retire el dispositivo móvil. Mantenga presionado el botón de encendido durante 1 segundo para desactivar todas las funciones o espere 15 segundos y se apagará automáticamente.
5. Recargue la unidad tan pronto sea posible después de cada uso.

CARGA DE UN DISPOSITIVO CON LOS PUERTOS USB

La unidad incluye dos puertos de salida USB. Un puerto es USB-A y el otro es USB-C, con capacidades de 5V a 3A, 9V a 2A o 12V a 1.5A. Si se utilizan los puertos USB-A y USB-C al mismo tiempo, a cada puerto suministrará hasta 5 V a 2,2 A como máximo.



1. Consulte con el fabricante de su dispositivo móvil las especificaciones de potencia de carga respectivas. Conecte el cable del dispositivo móvil al puerto USB correspondiente.
2. La carga debería comenzar de inmediato después de presionar el  botón de encendido.
3. El tiempo de carga varía en función del tamaño de la batería del dispositivo móvil y del puerto de carga utilizado.

NOTA: La mayoría de los dispositivos se cargarán en cualquiera de los puertos USB, pero a menor velocidad..

4. Cuando termine de utilizar el puerto USB, desconecte el cable de carga de su dispositivo móvil y, luego, desconecte el cable de carga de la unidad. Mantenga presionado el botón de encendido durante 1 segundo para desactivar todas las funciones.
5. Recargue la unidad tan pronto sea posible después de cada uso.

NOTA: Si no hay ningún dispositivo USB conectado, la alimentación de los puertos USB se desconectará automáticamente transcurridos 15 segundos.

USO DE LA LUZ LED

1. Mantenga presionado el  botón de luz durante 2 segundos.
2. Una vez encendida la luz LED, presione y suelte el  botón de luz para pasar por los siguientes modos:
 - Luz fija
 - Luz Intermitente para señal de SOS
 - Luz Intermitente en modo estroboscópico
3. Cuando termine de utilizar la luz LED, mantenga presionado el  botón de luz hasta que la luz se apague.
4. Recargue la unidad tan pronto sea posible después de cada uso.

INSTRUCCIONES DE MANTENIMIENTO



1. Después del uso y antes de realizar tareas de mantenimiento, desenchufe y desconecte la unidad.
2. Utilice un paño seco para limpiar toda la corrosión de la batería y cualquier otro tipo de suciedad o aceite de las pinzas de la batería, los cables y la carcasa exterior.
3. No abra la unidad, ya que no hay piezas que pueda reparar el usuario.

INSTRUCCIONES DE ALMACENAMIENTO

1. Cargue la batería a plena capacidad antes de su almacenamiento.
2. Almacene la unidad a temperaturas entre -4°F y 113°F (-20°C y 45°C).
3. Nunca descargue completamente la batería.
4. Cárguela después de cada uso.
5. Cárguela al menos una vez al mes, si no se usa de manera frecuente, para evitar el exceso de descarga.

SOLUCIÓN DE PROBLEMAS

Arrancador de baterías

PROBLEMA	CAUSA/SOLUCIÓN
El arrancador se enciende, pero no hace arrancar mi vehículo.	Asegúrese de que la unidad esté cargada.
	Compruebe que el nivel de carga del arrancador sea de al menos 50%.
	No intente arrancar el vehículo más de tres veces consecutivas. Si el vehículo sigue sin arrancar, consulte a un mecánico calificado.
Los cuatro LED parpadean	Alta temperatura. Los LED dejarán de parpadear en 30 segundos.
El arrancador no se recargará.	Asegúrese de que la toma de corriente o la fuente de alimentación esté energizada.
Cuando los cables de la batería están conectados correctamente al arrancador y a la batería, el LED verde Listo  parpadea, el LED rojo de falla  se apaga y la unidad no emite ningún pitido.	Se detecta un alto voltaje "falso" en la batería, pero no se activa la protección contra carga inversa. El usuario puede darle contacto al vehículo para hacerlo arrancar.

ESPECIFICACIONES

Tipo de batería interna Polímero de iones de litio

Entrada USB-C..... 5V CC, 3A | 9V CC, 2A

Salida USB-A5V CC, 3A | 9V CC, 2A | 12V CC 1.5A

Salida USB-C5V CC, 3A | 9V CC, 2A | 12V CC 1.5A

Salida USB-A + USB-C 5V DC, 2.2A + 5V DC, 2.2A

Temperatura de cargaDe 32° F a 113°F (de 0 °C a 45 °C)

Temperatura de descarga. De -4° F a 122° F (de -20 °C a 50 °C)

Carga inalámbrica.....10W máximo

SL1672

Capacidad de la batería 23.68 Wh

Arranque de batería 1000 A máximo

SL1673

Capacidad de la batería 23.68 Wh

Arranque de batería 1000 A máximo

SL1674

Capacidad de la batería 37 Wh

Arranque de batería 1500 A máximo

REPUESTOS

Pinzas para batería/cable inteligente 94500946Z

Cable de carga de USB-A a USB-C 3899004188Z

GARANTÍA LIMITADA Y SERVICIO

Para reparaciones, devoluciones o información sobre nuestra garantía limitada de dos años, llame al 1-800-621-5485 o visite schumacherelectric.com.



El logotipo de Schumacher es una marca registrada de Schumacher Electric Corporation.

VEUILLEZ SAUVEGARDER LE PRÉSENT MANUEL ET LE LIRE AVANT CHAQUE UTILISATION. Le présent manuel expliquera comment utiliser l'unité efficacement et de façon sécuritaire. Veuillez le lire attentivement et vous conformer à ses directives et mesures de sécurité.

INSTRUCTIONS IMPORTANTES EN MATIÈRE DE SÉCURITÉ

CONSERVEZ CES INSTRUCTIONS.

AVERTISSEMENT – DANGER DE GAZ EXPLOSIFS.

LE TRAVAIL PRÈS D'ACCUMULATEURS ACIDE-PLOMB EST DANGEREUX. CES ACCUMULATEURS GÉNÈRENT DES GAZ EXPLOSIFS DURANT LEUR FONCTIONNEMENT NORMAL DE RECHARGE. IL SERA IMPORTANT QUE VOUS SUIVIEZ CES DIRECTIVES À CHAQUE UTILISATION DE L'UNITÉ.

Pour prévenir le danger d'explosion, suivez les présentes instructions ainsi que celles publiées par le fabricant de l'accumulateur et le fabricant de tout équipement que vous avez l'intention d'utiliser à proximité d'un accumulateur. Passez en revue les autocollants de précautions apposés sur ces produits et sur le moteur.

AVERTISSEMENT! DANGER DE SECOUSSE ÉLECTRIQUE OU D'INCENDIE.

1. Lisez l'intégralité du manuel avant d'utiliser ce produit. Ne pas se conformer à cette directive pourrait résulter en des dommages matériels, des blessures graves ou la mort.
2. Garder hors de portée des enfants.
3. Ne mettez pas les doigts ou les mains dans les prises de l'appareil.
4. N'exposez pas l'appareil à la pluie ou à la neige.
5. N'utilisez que les accessoires recommandés (câble d'appoint SA946). L'utilisation d'un accessoire non recommandé ou non vendu par le fabricant du démarreur d'appoint pour cet appareil peut entraîner un risque d'incendie, de choc électrique, de blessure ou de dommage matériel.
6. Pour réduire le risque d'endommager la fiche ou le cordon électrique, tirez sur l'adaptateur plutôt que sur le cordon lorsque vous débranchez l'appareil.
7. Ne faites pas fonctionner l'appareil avec des câbles ou des pinces endommagés.

8. N'ouvrez pas le chargeur. Si une réparation ou un entretien s'impose, amenez-le à une personne qualifiée. Un remontage incorrect pourrait conduire à un incendie ou un danger d'électrocution.
9. Ne pas se servir d'un bloc-piles ou d'un appareil qui a été modifié ou qui est endommagé. Les blocs-piles modifiés ou endommagés pourraient réagir de façon imprévisible et prendre feu, exploser et causer des blessures.
10. Pour éviter le danger de secousse électrique, débranchez le bloc d'alimentation de la prise de courant avant de faire tout entretien dirigé selon les instructions.
11. Dans les cas où un courant excessif circulerait, si l'accumulateur est défectueux, le liquide interne pourrait être éjecté; évitez tout contact. En cas de contact accidentel, rincez à l'eau courante. En cas de contact du liquide avec les yeux, obtenez une assistance médicale. Le liquide éjecté de l'accumulateur pourrait causer une irritation ou des brûlures.
12. Ne pas exposer le bloc d'alimentation au feu ou à une température excessive. L'exposition aux flammes ou à une température dépassant 130 °C (265 °C), pourrait causer une explosion.
13. Pour le service, faites-le faire par un réparateur qualifié utilisant des pièces de remplacement identiques. Ceci assurera que la sécurité du produit est conservée.
14. Ne pas modifier ou tenter de réparer le bloc d'alimentation, sauf selon les instructions données sous la rubrique Utilisation et soins.
15. Un usage temporaire à l'extérieur est permis si les directives suivantes sont suivies :
 - a) L'appareil devra être entreposé à l'intérieur, sans exposition aux éléments ;
 - b) L'appareil ne doit pas être chargé à l'extérieur ;
 - c) Lors d'utilisations à l'extérieur, des mesures doivent être prises pour réduire l'exposition à la pluie, la neige et autres conditions météorologiques.

PRÉCAUTIONS PERSONNELLES

AVERTISSEMENT! DANGER DE GAZ EXPLOSIFS UNE ÉTINCELLE PRÈS DE L'ACCUMULATEUR POURRAIT PROVOQUER SON EXPLOSION. POUR RÉDUIRE LE RISQUE D'ÉTINCELLE À PROXIMITÉ DE L'ACCUMULATEUR :

1. Ne JAMAIS fumer ou laisser se produire des étincelles ou des flammes à proximité de l'accumulateur ou du moteur.
2. Lors de travail en présence d'un accumulateur, enlevez vos bijoux, tels les anneaux, bracelets montres et colliers. Un accumulateur au plomb-acide avec lequel ces pièces entreraient en contact pourrait décharger un courant suffisant pour souder une bague, causant de graves brûlures.
3. Prendre toutes les précautions requises pour éviter le contact d'outils métalliques avec les bornes de l'accumulateur. Ceci pourrait causer une étincelle ou un court-circuit sur l'accumulateur ou de l'accumulateur au châssis, ce qui pourrait causer une explosion.
4. Ne laissez pas l'accumulateur interne de l'appareil geler. Ne jamais charger un accumulateur gelé.
5. Pour prévenir les étincelles, ne JAMAIS laisser les pinces de l'unité se toucher ou faire contact avec la même pièce de métal.
6. Lorsque vous travaillez à proximité d'un accumulateur au plomb-acide, prévoyez d'avoir une personne suffisamment proche pour vous fournir de l'aide.
7. Garder à portée de main une source d'eau fraîche, de savon et de bicarbonate de soude pour utilisation en cas de contact avec l'acide de l'accumulateur dans les yeux, sur la peau ou sur vos vêtements.
8. Portez une protection complète des yeux et du corps, y compris des lunettes de sécurité et des vêtements de protection. Évitez de vous toucher les yeux lorsque vous travaillez près d'un accumulateur.
9. Si de l'acide de l'accumulateur vient en contact avec la peau ou les vêtements, lavez la zone touchée sur le champ avec de l'eau savonneuse. Si de l'acide atteint les yeux, rincez immédiatement à l'eau courante froide et obtenir une attention médicale sur le champ.
10. En cas d'ingestion accidentelle d'acide de l'accumulateur, buvez du lait, des blancs d'œufs ou de l'eau. Ne faites PAS vomir. Consultez immédiatement un médecin.

11. Neutraliser complètement tout déversement d'acide à l'aide de bicarbonate de soude avant de commencer le nettoyage.
12. **Ce produit contient des piles lithium-ion.** Pour éteindre tout incendie déclaré, vous pouvez utiliser de l'eau, de la mousse d'extinction, le Halon, le CO₂, les poudres chimiques ABC, le graphite en poudre, la poudre de cuivre ou le bicarbonate de soude. Après l'extinction des flammes, asperger le produit avec de l'eau, un agent extincteur à base d'eau ou d'autres liquides sans alcool pour refroidir le produit et prévenir le ré-allumage des matériaux. Ne JAMAIS tenter de ramasser ou de déplacer tout produit en feu, chaud ou fumant car des brûlures ou un incendie pourrait s'ensuivre.
13. Pour la recharge de l'accumulateur interne, réaliser l'opération dans des lieux bien aérés et ne pas restreindre la circulation d'air d'aucune façon que ce soit.

DÉCLARATIONS DU FCC

1. Cet appareil est conforme à la réglementation FCC, section 15. Son fonctionnement répond aux deux conditions suivantes : (1) l'appareil ne doit pas générer d'interférence entraînant des dommages, et (2) l'appareil doit accepter de recevoir des interférences, y compris les interférences pouvant causer un fonctionnement non désiré.

MISE EN GARDE : Toute modification ou tout changement non expressément approuvé par le bénéficiaire de cet appareil pourrait conduire au retrait de la permission d'utiliser cet appareil.

Avertissement d'exposition aux radiofréquences (RF) : Cet équipement répond aux limites de la FCC sur l'exposition aux rayonnements établies pour un environnement non-contrôlé. Cet équipement doit être installé et utilisé conformément aux instructions fournies. Les antennes utilisées pour cet émetteur doivent être installées de manière à assurer une distance de séparation d'au moins 0 cm de toute personne et ne doivent ni se trouver au même endroit ni fonctionner conjointement avec d'autres antennes ou d'autres émetteurs.

2. Cet appareil est conforme à la norme ou aux normes RSS des appareils exempts de licence d'Industrie Canada. Son fonctionnement répond aux deux conditions suivantes : (1) l'appareil ne doit pas générer d'interférence, et (2) l'appareil doit accepter de recevoir des interférences, y compris les interférences pouvant causer un fonctionnement non désiré.

Déclaration d'exposition à la radiation : Cet équipement répond aux limites de l'IC sur l'exposition aux rayonnements établies pour un environnement non-contrôlé. Cet équipement doit être installé et utilisé à une distance minimale de 0 cm entre le radiateur et votre corps.

PRÉPARATION À L'UTILISATION DE L'APPAREIL

AVERTISSEMENT! RISQUE DE CONTACT AVEC L'ACIDE DE L'ACCUMULATEUR. L'ACIDE DE L'ACCUMULATEUR EST UN ACIDE SULFURIQUE TRÈS CORROSIF.

1. Veillez à ce que la zone autour de l'accumulateur soit bien ventilée lorsque l'appareil est utilisé.
2. Nettoyez les bornes de l'accumulateur avant d'utiliser le démarreur d'appoint. Pendant le nettoyage, évitez que la corrosion en suspension dans l'air n'entre en contact avec vos yeux, votre nez et votre bouche. Utilisez du bicarbonate de soude et de l'eau pour neutraliser l'acide de l'accumulateur et aider à éliminer la corrosion en suspension dans l'air. Ne touchez pas vos yeux, votre nez ou votre bouche.
3. Déterminez la tension de l'accumulateur en vous référant au manuel du propriétaire du véhicule et assurez-vous que la tension de sortie est de 12V.
4. Veillez à ce que les serre-câbles de l'appareil soient bien fixés.

RACCORDEMENT DU DÉMARREUR D'APPOINT À L'ACCUMULATEUR

AVERTISSEMENT! UNE ÉTINCELLE PRÈS DE L'ACCUMULATEUR POURRAIT PROVOQUER SON EXPLOSION. POUR RÉDUIRE LE RISQUE D'ÉTINCELLE À PROXIMITÉ DE L'ACCUMULATEUR :

1. Branchez les pinces dans l'appareil, puis attachez les câbles de sortie à l'accumulateur et au châssis comme indiqué ci-dessous. NE JAMAIS laisser les pinces de sortie se toucher.
2. Positionnez les câbles de courant continu de manière à réduire le risque d'endommagement par le capot, la porte et les pièces mobiles ou chaudes du moteur.
REMARQUE : S'il est nécessaire de fermer le capot pendant le processus de démarrage, veillez à ce que le capot ne touche pas la partie métallique des pinces de l'accumulateur ou ne coupe pas l'isolation des câbles.
3. Tenez-vous à l'écart des pales du ventilateur, des poulies et des autres pièces susceptibles de causer des blessures.
4. Vérifiez la polarité des bornes de l'accumulateur. La borne POSITIVE (POS, P, +) de l'accumulateur a généralement un diamètre plus grand que celui de la borne NÉGATIVE (NEG, N, -) de l'accumulateur.
5. Déterminez quelle borne de l'accumulateur est raccordée (connectée) au châssis. Si la borne négative est mise à la terre sur le châssis (comme dans la plupart des véhicules), voir l'étape 6. Si la borne positive est mise à la terre du châssis, voir l'étape 7.
6. Pour les véhicules à masse négative, connectez la pince POSITIVE (ROUGE) du démarreur d'appoint à la borne POSITIVE (POS, P, +) de l'accumulateur. Connectez la pince NÉGATIVE (NOIRE) au châssis ou au bloc moteur du véhicule à un endroit éloigné de l'accumulateur. Ne pas connecter la pince au carburateur, conduits de carburant ou tôles métalliques de la carrosserie. Connecter à une partie métallique épaisse du châssis ou sur le bloc moteur.
7. Pour les véhicules à masse positive, connectez la pince NÉGATIVE (NOIRE) du démarreur d'appoint à la borne NEGATIVE (NEG, N, -) de l'accumulateur. Connectez la pince POSITIVE (ROUGE) au châssis ou au bloc moteur du véhicule à un endroit éloigné de l'accumulateur. Ne pas connecter la pince au carburateur, conduits de carburant ou tôles métalliques de la carrosserie. Connecter à une partie métallique épaisse du châssis ou sur le bloc moteur.

8. Lorsque vous avez fini d'utiliser le démarreur d'appoint, retirez la pince du châssis du véhicule, puis retirez la pince de la borne de l'accumulateur. Déconnectez les pinces de l'unité.

ATTRIBUTS

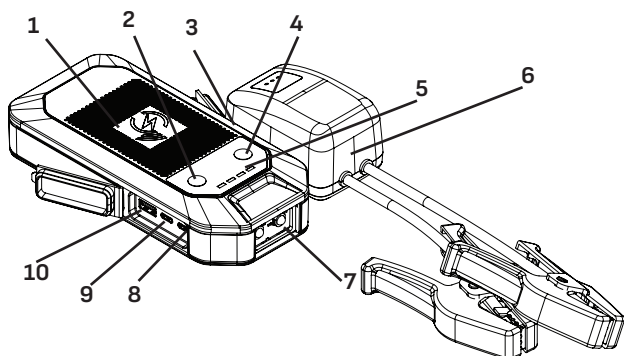

- | | |
|-----------------------------------|--|
| 1. Plateau de recharge sans fil | 6. Assemblage du câble d'appoint intelligent |
| 2. Bouton d'alimentation | 7. Éclairage à DEL |
| 3. Prise pour démarrage d'appoint | 8. Entrée USB-C |
| 4. Bouton d'éclairage | 9. Sortie USB-C |
| 5. LED d'état de l'accumulateur | 10. Sortie USB-A |
- Not Shown:**
11. Câble de charge USB-A vers USB-C

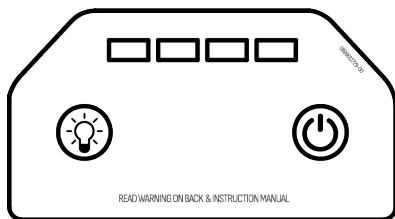

PANNEAUX DE COMMANDE





COMPORTEMENTS DE LA DEL D'ÉTAT DE L'ACCUMULATEUR

COMPORTEMENT	RAISON
Les DEL d'état de l'accumulateur clignotent toutes les 0,5 seconde.	Protection de surchauffe
Les quatre DEL d'état de l'accumulateur sont fixes.	L'appareil est complètement chargé.
Lors du chargement par USB, les DEL d'état de l'accumulateur s'allument pour indiquer le niveau de charge de l'accumulateur interne. Les diodes lumineuses changent pour indiquer le pourcentage de charge au fur et à mesure que l'accumulateur interne se décharge.	L'accumulateur interne se décharge.
Les voyants d'état de l'accumulateur 25 % et 50 % clignotent en alternance avec les voyants d'état de l'accumulateur 50 % et 100 %.	Recharge interrompue

FONCTIONS DES BOUTONS

 **BOUTON D'ALIMENTATION** : Appuyez sur le  bouton d'alimentation pour activer l'alimentation pour le chargement USB et sans fil et pour vérifier l'état de l'accumulateur. Appuyez sur le bouton et maintenez-le enfoncé pendant 1 seconde pour désactiver toutes les fonctions.

 **BOUTON D'ÉCLAIRAGE** : Appuyez et maintenez enfoncé le  bouton d'éclairage pour allumer la DEL. Appuyez sur le bouton et maintenez-le enfoncé pendant 1 seconde pour éteindre le voyant DEL.

⚡ BOUTON D'ANNULATION : Si la tension de l'accumulateur du véhicule est trop faible pour être détectée par le démarreur d'appoint, le **⚡ bouton d'annulation** permet un démarrage manuel.

COMPORTEMENTS DE LA DEL DU CÂBLE D'APPOINT INTELLIGENT

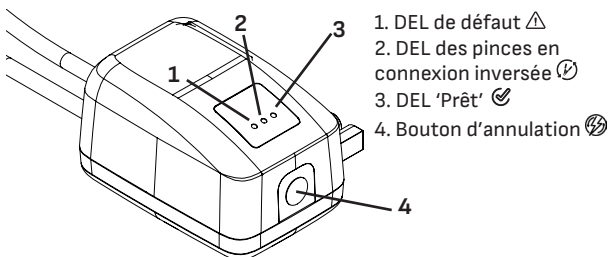

Comportement de la DEL du câble intelligent et de l'alarme

COMPORTEMENT	RAISON
La DEL verte « Prêt » ✔ clignote. Les DEL rouges de défaut ⚠ et d'inversion de pince ⚡ sont éteintes. Pas de bip.	Le câble est seulement branché au démarreur d'appoint.
La DEL verte Prêt ✔ est fixe. Les DEL rouges de défaut ⚠ et d'inversion de pince ⚡ sont éteintes. Pas de bip.	Le câble est correctement raccordé à l'accumulateur de l'auto et au démarreur d'appoint.
Les diodes rouges de défaut ⚠ et d'inversion de pince ⚡ sont fixes. La DEL verte Prêt ✔ est éteinte. Bip rapide	Protection contre l'inversion de polarité.
Aucune DEL n'est allumée. Pas de bip.	Accumulateur déchargé ou mauvais contact
DEL rouge de défaut ⚠ fixe. Les DEL vertes Prêt ✔ et rouges Inversion de pince ⚡ sont éteintes. Bip rapide.	Protection contre les courts-circuits.

COMPORTEMENT	RAISON
Les DEL rouge « Défaut » ⚠ et verte « Prêt » ✅ sont fixes. La DEL rouge d'inversion de la pince 🔌 est éteinte. Bip une fois par seconde.	Protection de température.

REMARQUE : Le câble d'appoint se réinitialisera automatiquement lorsque la condition sera corrigée.

CHARGEMENT DU DÉMARREUR D'APPOINT

IMPORTANT! CHARGER IMMÉDIATEMENT APRÈS L'ACHAT, APRÈS CHAQUE UTILISATION ET TOUS LES 30 JOURS, OU LORSQUE LE NIVEAU DE CHARGE TOMBE EN DESSOUS DE 75 %, AFIN DE MAINTENIR L'ACCUMULATEUR INTERNE COMPLÈTEMENT CHARGÉ ET DE PROLONGER SA DURÉE DE VIE.

VÉRIFICATION DU NIVEAU DE CHARGE DES PILES INTERNES

- Actionner le 🔌 Pbouton d'alimentation sur la façade de l'unité. Les LED d'état de l'accumulateur indiqueront le niveau de charge comme suit :
 - • • • 100 % rechargé
 - • • 75 % rechargéd
 - • 50 % rechargé
 - 25 % rechargé
- Pour éviter le danger de choc électrique, débranchez le câble de recharge de l'unité de la prise USB d'un chargeur mural avant de faire tout entretien ou nettoyage. Seulement mettre l'unité en arrêt ne réduira pas ce danger.
- Lors de la recharge d'un accumulateur interne, travaillez dans des lieux bien aérés et ne restreignez pas la circulation d'air.

RECHARGE DES PILES INTERNES

1. Pour recharger rapidement le démarreur d'appoint, utilisez un chargeur USB de 18 W (non fourni). L'utilisation d'un chargeur d'une puissance inférieure à 18 W augmente le temps de charge.
2. Branchez l'extrémité à connecteur USB du câble de recharge dans le port USB du chargeur. Ensuite, branchez l'extrémité USB du câble de recharge dans le port USB d'un adaptateur mural.
3. Branchez le chargeur dans une prise de courant c.a. ou c.c. sous tension.
4. Durée approximative de recharge complète du démarreur d'appoint (avec chargeur de 18 W) :
SL1672: 2 à 3 heures
SL1673: 2 à 3 heures
SL1674: 4 à 5 heures
5. Lorsque les piles seront entièrement rechargées, débranchez le chargeur de sa prise de courant, puis débranchez le câble de recharge entre le chargeur et l'unité.

INSTRUCTIONS DE FONCTIONNEMENT DÉMARRAGE D'APPOINT DU MOTEUR D'UN VÉHICULE

REMARQUE : Utilisez le câble d'appoint SA946.

IMPORTANT: Ne pas utiliser le démarreur d'appoint lors de la recharge de ses piles internes.

IMPORTANT: L'utilisation d'un démarreur d'appoint sans accumulateur installé dans le véhicule endommagera le système électrique du véhicule.

REMARQUE : L'accumulateur interne doit avoir au moins 50 % de charge pour faire un démarrage d'appoint de véhicule.



1. Coupez le contact du véhicule.
2. Branchez le câble à pinces dans la prise de sortie du démarreur d'appoint.
3. Passez les câbles c.c. en position dégagée de toute pale de ventilateur, poulie, courroie ou autre pièce mobile. Assurez-vous que tous les accessoires électriques du véhicule sont éteints.
4. Consultez la section « Raccordement du démarreur d'appoint à l'accumulateur » pour obtenir des instructions détaillées sur la façon de raccorder le démarreur d'appoint à l'accumulateur.

5. Le témoin DEL vert Prêt  du câble intelligent doit s'allumer. **REMARQUE** : Si l'accumulateur du véhicule est déchargé très profondément, l'appel de courant initial du démarreur d'appoint pourrait activer la protection de court-circuit du câble d'appoint intelligent. Le câble d'appoint se réinitialisera automatiquement lorsque la condition sera corrigée.
6. Après avoir fait les raccordements appropriés, lancez le démarrage de la voiture. Si le moteur ne démarre pas sous 5-8 secondes, arrêtez le démarreur et attendez au moins 1 minute avant de faire un autre essai.

REMARQUE : Si lors du second essai le démarreur ne tourne pas, vérifiez le câble d'appoint intelligent pour vous assurer que la DEL verte Prêt  est allumée. Si un bip séquentiel se fait entendre ou une DEL clignote, veuillez vous référer à la section Dépannage. Le câble d'appoint se réinitialisera automatiquement lorsque la condition sera corrigée.

REMARQUE : Les basses températures pourraient affecter la performance des piles au lithium du démarreur d'urgence. Si un seul clic se fait entendre et le démarreur du véhicule ne tourne pas, essayez ce qui suit :

Avec le démarreur d'appoint raccordé à la voiture et le témoin DEL vert Prêt  du câble intelligent allumé, allumez les phares et tous les accessoires électriques de la voiture durant une minute. Ceci fera une demande de courant sur les piles du démarreur d'appoint et les réchauffera. Essayez ensuite de démarrer le moteur. Si le démarreur ne tourne toujours pas, répétez la procédure. Les températures extrêmement froides pourraient exiger le réchauffement des piles à deux ou trois reprises avant que le démarreur ne s'engage.

REMARQUE : Si aucune activité n'est détectée, le câble intelligent s'éteint automatiquement au bout de 90 secondes et les voyants rouge « Défaut »  et vert « Prêt »  restent allumés. Pour le réinitialiser, déconnecter les pinces de l'accumulateur du véhicule et puis les reconnecter.

IMPORTANT: Ne PAS faire plus de trois essais de démarrage consécutifs de votre véhicule. Si le moteur n'a pas démarré après trois tentatives, consultez un technicien de service.

- Après le démarrage du moteur, débranchez le câble de la prise de sortie du démarreur d'appoint, puis débranchez la pince noire (-) avant de débrancher la pince rouge (+).
- Après chaque utilisation, rechargez l'unité aussitôt que possible.

DÉMARRAGE D'APPOINT D'UN ACCUMULATEUR AVEC UNE TENSION FAIBLE

Si la tension de l'accumulateur est trop basse pour que l'unité détecte que les pinces de l'accumulateur sont raccordées, il y a une procédure de démarrage manuel.

- Assurez-vous que le raccordement des pinces est fait sur les polarités appropriées de l'accumulateur/véhicule.
- Appuyez sur la  touche d'annulation pendant 3 secondes pour activer le mode d'annulation. Le voyant vert Prêt est allumé en permanence.

AVERTISSEMENT! Le fait de suivre ces étapes permet d'annuler une fonction de sécurité. Il mettra sous tension les pinces de l'accumulateur et provoquera des étincelles si elles se touchent. De plus, si le raccordement des pinces est court-circuité ou inversé, des dommages à l'unité, à l'accumulateur et possiblement au système électrique du véhicule pourraient survenir.

CHARGE SANS FIL

Le support de rechargement sans fil procure une puissance de 10 W permettant de recharger rapidement les dispositifs mobiles compatibles.

- Consultez le fabricant de votre dispositif mobile pour vous assurer de sa compatibilité. Placez le dispositif compatible face vers le haut sur le dessus du support de rechargement.
- La recharge doit commencer immédiatement après avoir appuyé sur le  bouton d'alimentation.
- Une fois la recharge complétée, retirez votre dispositif mobile.
- Après chaque utilisation, rechargez l'unité aussitôt que possible.



CHARGER UN APPAREIL AVEC LES PORTS USB

L'unité comprend deux ports de sortie USB. L'un des ports est USB-A et l'autre USB-C, qui délivrent jusqu'à 5V à 3A, 9V à 2A ou 12V à 1,5A. Si vous utilisez les ports USB-A et USB-C en même temps, ils délivreront jusqu'à 5V à 2,2A max. à chaque port.

1. Pour connaître les spécifications de recharge appropriées de vos appareils portable, consultez leur fabricant. Branchez le câble d'un appareil portable dans le port USB approprié.
2. Le chargement doit commencer immédiatement après avoir appuyé sur le  bouton d'alimentation.
3. Le temps de recharge variera selon la capacité de la pile de l'appareil portable et du port utilisé.

REMARQUE : La plupart des appareils se rechargeront sur n'importe lequel des ports USB, mais pourraient se recharger à un taux moins rapide.

UTILISATION DE LA DEL

1. Appuyez sur le  bouton d'éclairage et maintenez-le enfoncé pendant 2 secondes.
2. Une fois que la DEL est allumée, actionnez le  bouton d'éclairage à répétition pour passer aux modes ci-dessous de façon séquentielle.
 - Éclairage continu
 - Clignotement de signal S.O.S.
 - Fonctionnement stroboscopique
3. Lorsque vous avez fini d'utiliser la DEL, appuyez sur le  bouton d'éclairage et maintenez-le enfoncé jusqu'à ce que la lumière s'éteigne.
4. Après chaque utilisation, rechargez l'unité aussitôt que possible.

INSTRUCTIONS D'ENTRETIEN

1. Après utilisation et avant toute opération d'entretien, débranchez et déconnectez l'appareil.
2. Utilisez un chiffon sec pour essuyer toute corrosion de l'accumulateur et toute autre saleté ou huile sur les pinces de l'accumulateur, les cordons et le boîtier extérieur.
3. N'ouvrez pas l'appareil, car il ne contient aucune pièce réparable par l'utilisateur.



INSTRUCTIONS DE STOCKAGE

1. Avant d'entreposer l'appareil, rechargez-le à pleine capacité.
2. Entreposez cet appareil entre -20 °C et 45 °C.
3. Ne jamais décharger complètement l'accumulateur.
4. Recharger après chaque utilisation.
5. Pour être prêt en cas de besoin, rechargez au moins à tous les 30 jours.

DÉPANNAGE

Démarreur d'appoint

PROBLÈME	RAISON/SOLUTION
Le démarreur d'appoint s'active mais ne démarre pas mon véhicule.	S'assurer que l'unité est rechargée.
	S'assurer que le niveau de charge du démarreur d'appoint est d'au moins 50 %.
	Ne pas faire plus de trois essais de démarrage consécutifs de votre véhicule. Si le véhicule ne démarre toujours pas, consultez un mécanicien qualifié.
Les quatre DEL clignotent	Haute température. Les DEL cesseront de clignoter au bout de 30 secondes.

PROBLÈME	RAISON/SOLUTION
Le démarreur d'appoint ne se recharge pas.	Assurez-vous que la prise ou la source d'alimentation est sous tension.
Lorsque les câbles de l'accumulateur sont correctement connectés au démarreur et à l'accumulateur, le voyant vert Prêt  clignote, le voyant rouge Défaut  est éteint et aucun signal sonore n'est émis.	Tension d'accumulateur élevée facticement mais la protection contre l'inversion de charge ne s'est pas activée. L'utilisateur peut faire démarrer la voiture à l'aide d'une manivelle.

FICHE TECHNIQUE

Type d'accumulateur interne	Polymère lithium-ion
Entrée USB-C.....	5V DC, 3A 9VDC, 2A
Sortie USB-A	5V DC, 3A 9V DC, 2A 12V DC 1.5A
Sortie USB-C.....	5V DC, 3A 9V DC, 2A 12V DC 1.5A
Sortie USB-A + USB-C	5V DC, 2,2A + 5V DC, 2,2A
Température de recharge	0 °C à 45 °C
Température de décharge	-20 °C à 50 °C
Charge sans fil.....	10W maximum

SL1672

Capacité de l'accumulateur	23.68 Wh
Démarrage d'appoint.....	1 000 A crête

SL1673

Capacité de l'accumulateur	23.68 Wh
Démarrage d'appoint.....	1 000 A crête

SL1674

Capacité de l'accumulateur	37 Wh
Démarrage d'appoint.....	1 500 A crête

PIÈCES DE RECHANGE

Câble intelligent et pinces d'accumulateur	94500946Z
Câble de charge USB-A vers USB-C	3899004188Z

GARANTIE LIMITÉE ET ENTRETIEN

Pour les réparations, les retours ou toute information sur notre garantie limitée de deux ans, veuillez appeler le 1-800-621-5485 ou visiter le site Web schumacherelectric.com.



Le logo Schumacher est une marque de commerce déposée de Schumacher Electric Corporation.