

greenworks[®]

EN	E-BIKE	OPERATOR MANUAL
FR	E-BIKE	MANUEL D'OPÉRATEUR
ES	BICICLETA ELÉCTRICA	MANUAL DEL OPERADOR



OVC40002

www.greenworkstools.com

1	Introduction.....	4	5.1	Display interface switch.....	16
1.1	Product description.....	4	5.2	Display brightness settings.....	17
1.2	Intended use.....	4	5.3	Unit conversion settings.....	17
1.3	Overview	4	5.4	Trip distance reset.....	18
1.4	Symbols on the product.....	7	5.5	Factory reset.....	18
1.5	California Proposition 65.....	7	6	SMARTg home application.....	19
2	Safety.....	7	6.1	Setup.....	19
2.1	Safety definitions.....	7	7	Maintenance.....	19
2.2	Important safety instructions.....	7	7.1	Maintenance schedule.....	19
2.3	Save these instructions.....	9	7.2	Clean the product.....	19
2.4	FCC Requirement.....	9	7.3	Clean the battery and battery charger...	20
3	Assembly.....	9	8	Transportation, storage and	
3.1	Install the handlebar.....	9	disposal.....	20	
3.2	Install the front wheel.....	10	8.1	Transportation.....	20
3.3	Install the pedals.....	10	8.2	Storage.....	20
3.4	Install the headlight.....	11	8.3	Disposal of the battery, battery charger, and product.....	20
4	Operation.....	11	9	Error codes.....	20
4.1	Before you ride.....	11	10	Technical data.....	21
4.2	Start the product.....	14	11	Limited warranty.....	21
4.3	Headlight on/off.....	14	11.1	Items not covered by warranty.....	22
4.4	Activate walk-assist mode.....	14	11.2	Helpline.....	22
4.5	Shift gears.....	15	11.3	Shipping.....	22
4.6	Stop the product.....	16			
5	Display settings.....	16			

1 INTRODUCTION

Thank you for choosing to purchase the greenworks® e-bike. Our top priority is to inform you about the potential risks associated with riding an e-bike, to ensure that you have a safe and enjoyable riding experience for many years to come.

▲ WARNING

BEFORE RIDING YOUR E-BIKE OR ALLOWING ANYONE ELSE TO RIDE IT, PLEASE CAREFULLY READ THIS ENTIRE MANUAL. IT IS ALSO ESSENTIAL FOR OTHERS TO READ THIS MANUAL BEFORE RIDING YOUR E-BIKE WITH YOUR PERMISSION.

If you have any concerns, questions, or suggestions about your electric bike, please contact us at 1-855-345-3934.

1.1 PRODUCT DESCRIPTION

This product is a battery-operated bike with an electric motor. We have a policy of continuous product development and therefore reserve the right to modify the design and the appearance of the products without prior notice.

1.2 INTENDED USE

This electric bike is a motorized bicycle with an integrated electric motor used to assist propulsion and is designed to give maximum comfort over a wide variety of road surfaces.

1.3 OVERVIEW

E-bike

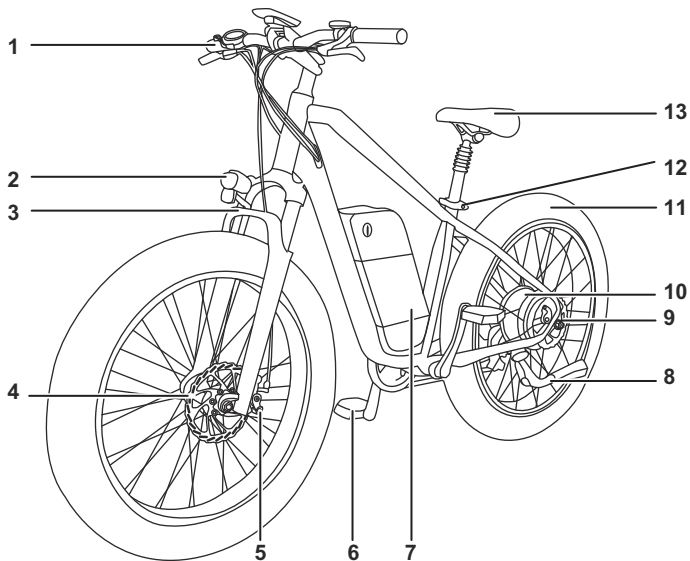

1	Handlebar	8	Kickstand
2	Headlight	9	7-speed derailleur
3	Front fork	10	Rear-hub motor
4	Front disc brake	11	Tire
5	Brake caliper	12	Seat post clamp
6	Pedal	13	Saddle
7	Battery box		

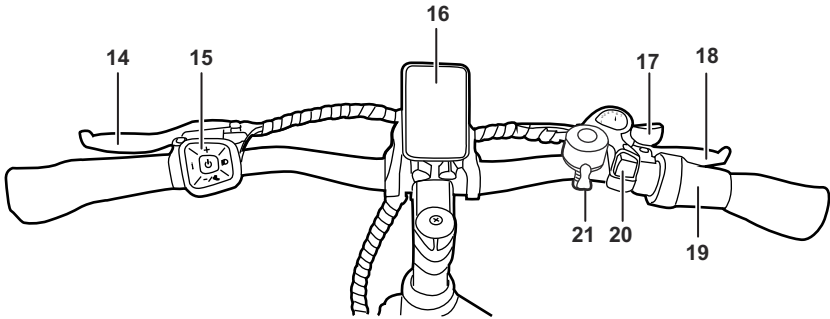

- | | | | |
|----|----------------------|----|-----------------------|
| 14 | Front brake lever | 18 | Rear brake lever |
| 15 | Button panel | 19 | Throttle |
| 16 | LCD display | 20 | Gear shift button (+) |
| 17 | Gear shift lever (-) | 21 | Bell |

Button panel

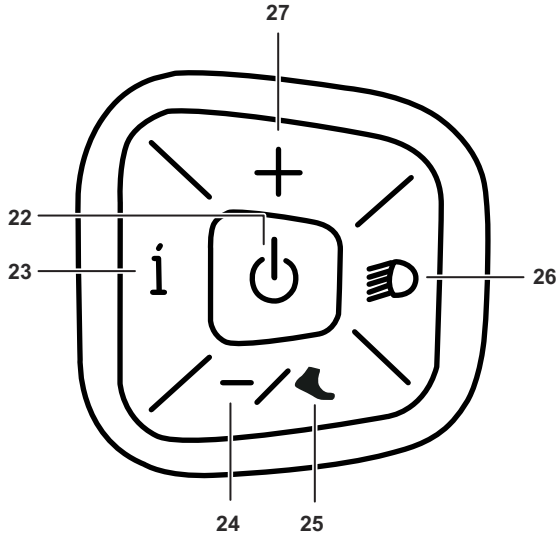

- | | | | |
|----|-------------------------------------------|----|-------------------------------------------|
| 22 | On/off button | 25 | Walk-assist button |
| 23 | Parameter setting button | 26 | Headlight button |
| 24 | PAS (Pedal-assist sensor) decrease button | 27 | PAS (Pedal-assist sensor) increase button |

Display

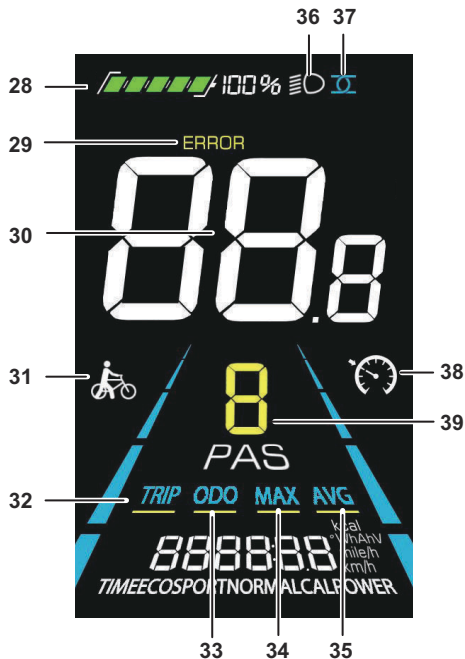

- | | | | |
|-----------|--------------------|-----------|----------------|
| 28 | Battery level | 34 | Maximum speed |
| 29 | Error | 35 | Average speed |
| 30 | Speed | 36 | Headlight |
| 31 | Walk-assist symbol | 37 | Bluetooth |
| 32 | Trip distance | 38 | Cruise control |
| 33 | Odometer | 39 | PAS level |







Toolkit

5 Hex keys: M2.5, M3, M4, M5, M6

1 Screwdriver

3 Wrenches: 10mm, 15mm, 14&15mm

1.4 SYMBOLS ON THE PRODUCT

Symbol	Explanation
	Important safety precautions.
	Read instructions thoroughly before operating the product and follow all warnings and safety instructions.
	Burn hazard. The hub motor will get hot during normal use. Do not touch.
	Warning: Electric shock hazard.
IPX4	Waterproof level.
	Never permit children under age 14 to operate this product. Operation by children under the age of 14 increases the risk of severe injury or death. Adult supervision required for children under the age of 16.
	Do not ride with a passenger. Passengers can cause a loss of control, resulting in severe injury or death.
	Direct current

1.5 CALIFORNIA PROPOSITION 65

▲ WARNING

THIS PRODUCT CONTAINS OR EMITS A CHEMICAL KNOWN TO THE STATE OF CALIFORNIA TO CAUSE CANCER OR BIRTH DEFECTS OR OTHER REPRODUCTIVE HARM.

2 SAFETY

2.1 SAFETY DEFINITIONS

Warnings, cautions, and notes are used to point out especially important parts of the manual.

▲ WARNING

USED IF THERE IS A RISK OF INJURY OR DEATH FOR THE OPERATOR OR BYSTANDERS IF THE INSTRUCTIONS IN THE MANUAL ARE NOT OBEYED.

▲ CAUTION

USED IF THERE IS A RISK OF DAMAGE TO THE PRODUCT, OTHER MATERIALS, OR THE ADJACENT AREA, IF THE INSTRUCTIONS IN THE MANUAL ARE NOT OBEYED.

Note: Used to give more information that is necessary in a given situation.

2.2 IMPORTANT SAFETY INSTRUCTIONS

▲ WARNING

NEW AND EXPERIENCED RIDERS SHOULD ALWAYS EXERCISE CAUTION WHEN USING THIS PRODUCT.

▲ WARNING

READ AND UNDERSTAND THE SAFETY CHAPTER BEFORE YOU ASSEMBLE THE PRODUCT.

General safety warnings

When using this product, basic precautions should always be followed, including the following:

- Read all the instructions before using the product.
- To reduce the risk of injury, close supervision is necessary when the product is used near children.
- Keep hands and feet away from moving tire and wheel to prevent pinching.

- Do not use this product if the flexible power cord or output cable is frayed, has broken insulation, or any other signs of damage.
- This product is only safe to use when the temperature is between 32°F (0°C) and 104°F (40°C). The battery should only be charged when the temperature is between 32°F (0°C) and 104°F (40°C).
- Do not modify or repair the product unless the instructions for use and care allow it.

Safety tips

- Before every ride, it is important to thoroughly inspect your product for any potential issues and ensure regular maintenance is performed. If you are uncertain about how to conduct a comprehensive safety check or assess the condition of your product, it is recommended to seek assistance from a certified and reputable product mechanic. They can provide guidance and help you ensure the safety and proper functioning of your product.
- Always wear a helmet that meets safety standards to avoid serious injury or death. Approved helmets in the USA must meet the US Consumer Product Safety Commission standard. Helmets sold in Canada are certified by CSA (Canadian Standards Association), CPSC (Consumer Product Safety Commission), Snell or ASTM (American Society for Testing and Materials).
- Before each use, it is crucial to ensure that this product is assembled correctly, and that the rider conducts a safety check.
- Check the brake motor cutoff before each ride to ensure it is working properly. When properly functioning, the brake system should cut off power to the motor whenever the brakes are squeezed.
- Take the time to familiarize yourself with the pedal assistance and throttle functions of the products. The pedal-assist sensor (PAS) provides a significant boost to your pedaling, with the power level determined by the PAS level selected on the control panel.
- We strongly recommend reading the manual to familiarize yourself with the location of control knobs and to understand the purpose of each function.
- Start by using the lowest pedal-assist level or the lightest throttle setting until you feel comfortable with the product.
- Maintain a safe riding speed that is suitable for the weather conditions, the type of terrain you are traversing (such as loose gravel and dirt), and your level of experience with using pedal-assisted e-bikes.
- It is highly recommended to wear safety gear, including an ANSI-approved riding helmet, gloves, and safety boots when operating this product. Additionally, for outdoor rides on remote and unfamiliar trails, it is advisable to have a companion with you for added safety and support.
- Only transport the product using racks that are specifically rated for its size and weight.
- Avoid performing large jumps or stunts. Refrain from reckless driving and ensure that the product remains on both wheels at all times. Note that the product is not intended for submerging in water.
- In the event of a collision or if the product is suspected to be damaged, refrain from riding it until a certified mechanic conducts a thorough inspection.
- Follow the instructions for installation, compatibility, operation, and maintenance to avoid serious injury or death.
- Any aftermarket changes or modifications to your product can void the warranty and potentially result in an unsafe riding experience.
- Ride at night only if necessary. Be sure to wear reflective clothing, and ensure your product has reflectors and lights as required by local laws.
- Decrease speed and increase braking distance in wet conditions.
- It is your responsibility to understand the local regulations for operating this product in the area(s) where you ride.
- Never operate your product when you are under the influence of alcohol or drugs, including prescribed or over the counter medications.
- Properly charge, store, and use the battery to avoid hazards. Failure to do so may be hazardous and/or void the warranty.
- Failure to perform and confirm proper installation, compatibility, proper operation, or maintenance of any component or accessory can result in serious injury or death.
- Extreme care should be taken when using the pedal-assist sensor and throttle on this product. Ensure you understand and are prepared for the power assistance to engage as soon as pedaling is underway.
- Always use the lowest assist level until you are comfortable with the product and feel confident in controlling the power.
- If you have any impairments or disabilities, consult your physician before riding.
- Keep all body parts and other loose objects away from moving parts of the product.
- Do not remove any reflectors or the bell.
- Please note that this product carries inherent risks and can be dangerous to use. By using this product, the user assumes all responsibility for personal injuries, damages, product, or system failures, as well as any losses or damages to themselves, others, or property that may arise from its use. It is important to understand that all mechanical components are subject to wear and high stresses.

Different materials and components may respond differently to wear and stress fatigue. If a component has exceeded its designed lifespan, it may fail unexpectedly and potentially cause harm to the rider. Therefore, any signs of cracks, scratches, or color changes in highly stressed areas indicate that the component has reached the end of its lifespan and should be replaced immediately.

Local laws

Rules for electric bikes vary depending on the rider's location. In some places, they follow the same rules as regular bikes. However, different areas may have specific laws for electric bikes, including licenses, age limits, where you can ride, and required equipment such as helmets. The rider should know and follow the regulations that apply to electric bikes in their area.

2.3 SAVE THESE INSTRUCTIONS

2.4 FCC REQUIREMENT

This device complies with part 15 of the FCC Rules. Operation is subject to the following two conditions:

1. This device may not cause harmful interference, and
2. This device must accept any interference received, including interference that may cause undesired operation.

▲ WARNING

ANY CHANGES OR MODIFICATIONS NOT EXPRESSLY APPROVED BY THE PARTY RESPONSIBLE FOR COMPLIANCE COULD VOID THE USER'S AUTHORITY TO OPERATE THE EQUIPMENT AND ITS WARRANTY.

Note: This equipment has been tested and found to comply with the limits for a Class B digital device, pursuant to Part 15 of the FCC Rules. These limits are designed to provide reasonable protection against harmful interference in a residential installation. This equipment generates, uses, and can radiate radio frequency energy, and if not installed and used in accordance with the instructions, may cause harmful interference to radio communications. However, there is no guarantee that interference will not occur in a particular installation. If this equipment does cause harmful interference to radio or television reception, which can be determined by turning the equipment off and on, the user is encouraged to try to correct the interference by one or more of the following measures:

- Reorient or relocate the receiving antenna.
- Increase the separation between the equipment and receiver.
- Connect the equipment into an outlet on a circuit different from that to which the receiver is connected.
- Consult the dealer or an experienced radio/TV technician for help.

3 ASSEMBLY

This section describes how to assemble and adjust the product.

▲ WARNING

CAREFULLY READ AND UNDERSTAND THE SAFETY CHAPTER AND THE ASSEMBLY INSTRUCTIONS BEFORE YOU ASSEMBLE THE PRODUCT.

3.1 INSTALL THE HANDLEBAR

1. Rotate the handlebar stem 180° to face it forward.

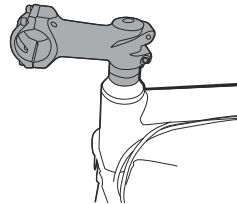
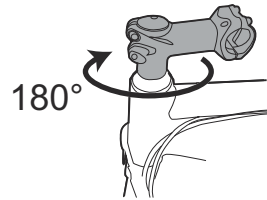

2. Use three bolts to tighten and secure the stem in position.

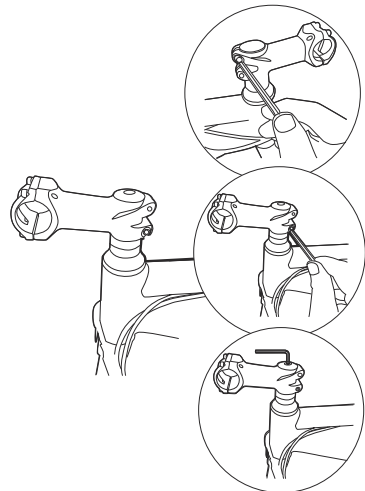

3. Unscrew 4 bolts from the stem cover.

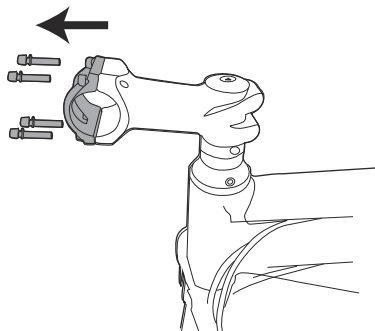

4. Place the handlebar onto the stem and make sure it is perpendicular to the bike frame.

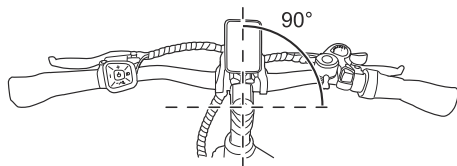

5. Utilize a crisscross tightening pattern for the bolts, which involves tightening them in a diagonal sequence rather than tightening them sequentially. This method ensures a secure and well-balanced grip on the handlebar.

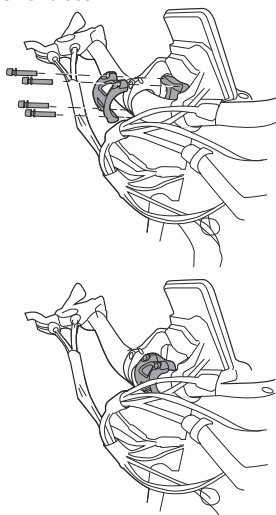

3.2 INSTALL THE FRONT WHEEL

1. Insert the front wheel between the front fork.



- Note:**
- The disc brake is on the left side of the bike, in the direction of travel.
 - Ensure that the front wheel axle is fully inserted into the slot of the front fork.

2. Check that the disc brake fits into the brake caliper.

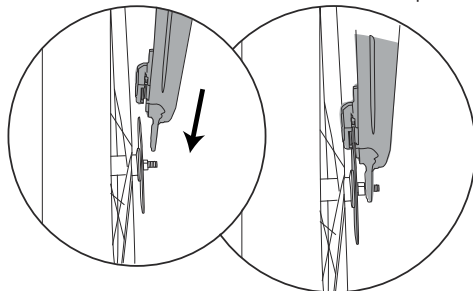

3. Put the washers onto the axle and use the locknuts to tighten them securely.

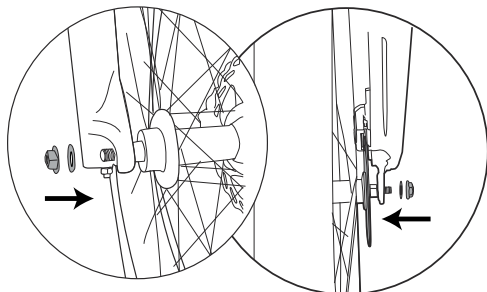

3.3 INSTALL THE PEDALS

1. To identify the correct side of the pedals, look for the letters 'R' and 'L' that are marked on the pedals.

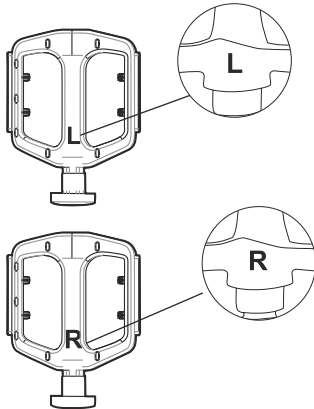

2. Screw the pedals onto the crank arms and use the wrench to tighten them securely.

Note: Left pedal should be tightened counter-clockwise.

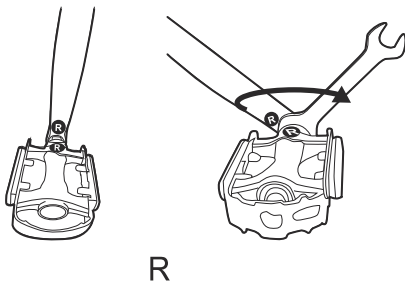
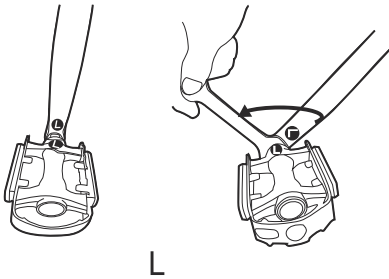

3.4 INSTALL THE HEADLIGHT

1. Align the headlight with the bracket located on the front head tube. Use the included screws, washers and nuts to fasten until the headlight is firmly secured.

Note: Be careful not to overtighten, as this could damage the headlight casing or mounting bracket.

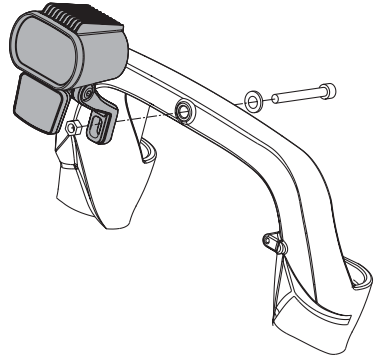

2. The wires for the headlight are pre-connected at the factory. Inspect the wiring connection point near the front fork or under the handlebar area to ensure that all wires are properly connected.

4 OPERATION

This section describes how to operate the product.

▲ WARNING

CAREFULLY READ AND UNDERSTAND THE SAFETY CHAPTER AND OPERATION INSTRUCTIONS BEFORE YOU OPERATE THE PRODUCT.

4.1 BEFORE YOU RIDE

4.1.1 PRE-RIDE CHECKLIST

Make sure to check the condition of the product before each ride.

Brakes

- Ensure front and rear brakes work properly.
- Ensure brake shoe pads are not overworn and are correctly positioned in relation to the rims.
- Ensure brake control cables are lubricated properly, adjusted correctly, and are not showing any obvious signs of wear.
- Ensure brake control levers are tightened securely onto the handlebar.

Steering

- Ensure that the handlebar and stem are appropriately adjusted and tightened to enable safe and proper steering. Refer to *INSTALL THE HANDLEBAR*.

Wheels and Tires

- Ensure tires are inflated to within the maximum recommended limit displayed on the tire sidewall.

- Ensure tires have tread and no bulges or excessive wear.
- Ensure rims are not bent and show no obvious wobbles or kinks.
- Ensure all wheel nut spokes are securely tightened and visually inspect for broken or missing pieces.
- Check that axle nuts are tight. Refer to *INSTALL THE FRONTWHEEL*.

Chain

- Ensure chain is oiled, clean and runs smoothly.

Derailleur

- Check that front and rear guide pulley and tension pulley are adjusted and function properly.
- Ensure control levers are attached securely.
- Ensure derailleur, shift levers, and control cables are lubricated properly.

4.1.2 ADJUST THE SADDLE HEIGHT

Note: Positioning the saddle at the right height is important for safety, comfort, and effective pedaling. The rider's leg length is used to determine the saddle's position. During pedaling, your hips should stay level while your legs shouldn't suffer from overextension. To find the right saddle height, sit on the bike with one pedal at its lowest point and place the ball of your foot on the pedal. The saddle is at the right height if your knee slightly bends in this position. Additionally, when you place your heel on the pedal, your leg should be nearly straight.

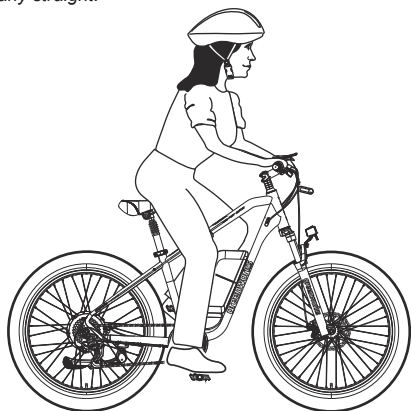

1. Open the clamp under the saddle. Pull the saddle up or push it down to adjust the height.

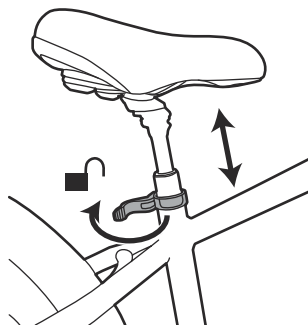

Note: Check to make sure the seat post is fully inserted into the frame and the head of the saddle is parallel with the frame.

2. Close the clamp to secure the saddle in place. Do not raise the saddle higher than the safety line.

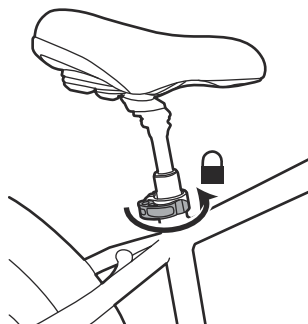
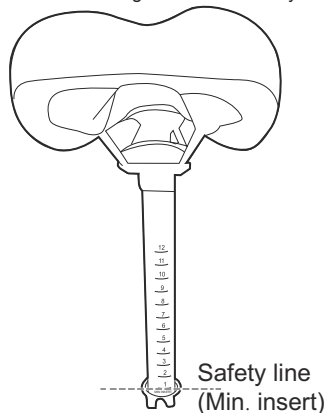

4.1.3 CHOOSE THE RIGHT BIKE HELMET

Make sure to comply with the local laws and always wear a helmet when riding this product. It is crucial to wear a bicycle safety helmet that fits correctly and is approved by the CPSC (Consumer Product Safety

Commission) to ensure the highest level of safety while cycling.

The correct helmet should:

- be comfortable
- be lightweight
- have good ventilation
- fit correctly

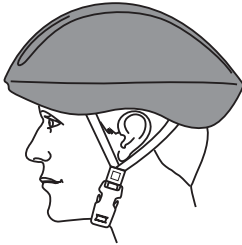

CORRECT FITTING

MAKE SURE YOUR HELMET COVERS YOUR FOREHEAD.

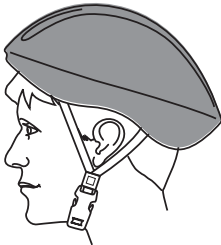

INCORRECT FITTING

FOREHEAD IS EXPOSED AND VULNERABLE TO SERIOUS INJURY.

▲ WARNING

ALL STATES/COUNTRIES REQUIRE BICYCLISTS ON THE ROADWAY TO FOLLOW THE SAME RULES AND RESPONSIBILITIES AS MOTORISTS. WEAR ANSI/NHTSA/NCBI/NIM/NIH/CPSC APPROVED RIDING GEAR AND OBEY ALL LAWS APPLICABLE IN YOUR AREA.

4.1.4 CONNECT THE BATTERY CHARGER

Connect the battery charger to the proper voltage and frequency that is specified on the rating plate.

Refer to the Battery & Charger Manual for information about how to use the battery charger.

4.1.5 CHARGE THE BATTERY

Refer to the Battery Charger Operator Manual for information about how to use the battery charger.

4.1.6 BATTERY INFORMATION

Refer to the Battery Operator Manual for information about how to use the battery.

4.1.7 CONNECT THE BATTERY TO THE PRODUCT

Ensure the battery is fully charged before operating.

1. To remove the cover, insert the key and rotate it clockwise to the UNLOCK position.

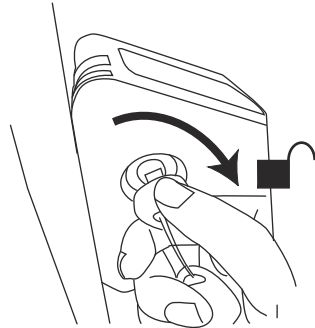

2. Push the battery into the battery compartment. The battery locks into position when you hear a click.

▲ CAUTION

IF THE BATTERY DOES NOT FIT EASILY INTO THE BATTERY HOLDER, IT MAY NOT BE INSTALLED CORRECTLY, WHICH CAN CAUSE DAMAGE TO THE BATTERY AND/OR THE PRODUCT.

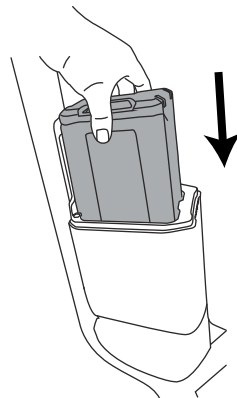

3. Rotate the key to the UNLOCK position and hold it in place. Align the cover with the battery box and push it firmly along the ribs until it locks into place.
4. Withdraw the key to remove it from the lock. Always make sure the battery cover is securely in position before riding the bike.

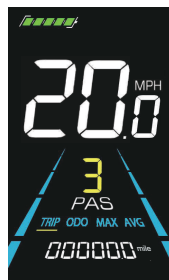
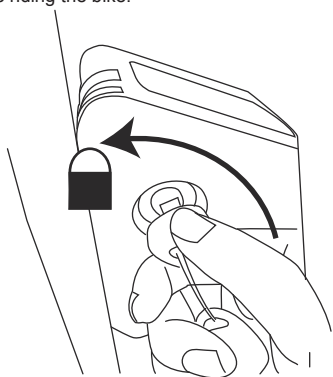

4.2 START THE PRODUCT

1. Press and hold the on/off button to power on.



2. Activate the product by squeezing the brake lever.

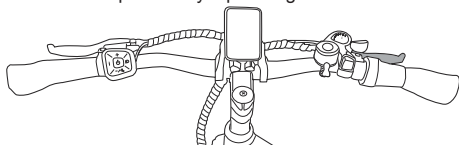

3. Select the riding assist level by pressing the PAS adjust button (+/-).

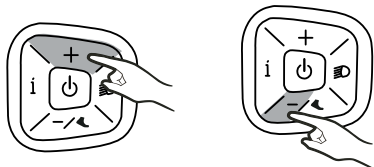

Note: The default gear is 0, and you can choose a level from 1 to 3. A higher gear provides faster acceleration.

4. Place both hands on the handlebar. Gently turn the throttle inward to start your trip.

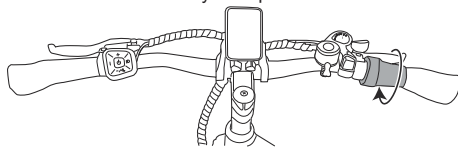

4.3 HEADLIGHT ON/OFF

- Press the headlight button to turn on the headlight.

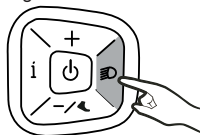

- Press the headlight button again to turn off the headlight.

4.4 ACTIVATE WALK-ASSIST MODE

- To activate walk-assist mode, press and hold the walk-assist button until the product starts moving.

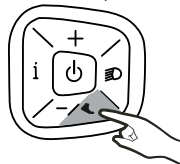

- When using walk-assist mode, the bike will move at a constant speed of 2.5 mph (4 km/h). The walk-assist symbol will be displayed on the screen.

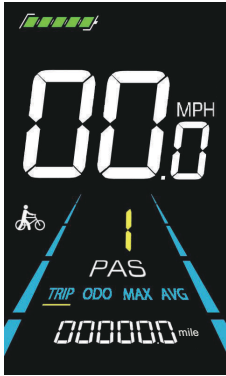

▲ WARNING

ONLY ACTIVATE WALK-ASSIST MODE WHEN WALKING ON A SLOPE. MOUNTING OR RIDING THE PRODUCT WHILE IN WALK-ASSIST MODE CAN INCREASE THE RISK OF INJURY DUE TO POTENTIAL LOSS OF BALANCE.

- Release the walk-assist button to disengage the walk-assist mode.

4.5 SHIFT GEARS

Note: The gear system comprises a network of levers, guides, and tension pulleys that facilitate the movement of the drive chain between the 7 sprockets located at the rear wheel. Its primary function is to help you maintain a consistent and smooth pedaling rhythm across different terrains, reducing the effort required when cycling uphill or downhill.

Note: Do not shift derailleur gears when you are stopped. For a smooth gear change when approaching a hill, shift to a lower gear before your pedaling speed slows down too much. When coming to a stop, shift to a lower gear first so it will be easier when you start riding again. For optimal performance and extended chain life, it is recommended that you avoid using extreme combinations of gear positions for extended periods.

Pedaling state	Operation
----------------	-----------

Pedaling becomes lighter

Push lever to shift through each of the gears (i.e. 5 to 4).

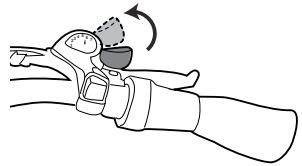

Rear sprocket shifts from smaller to larger (i.e. 5th to 4th).

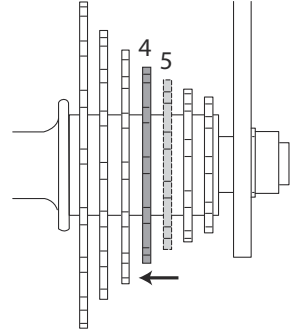

Pedaling becomes heavier

Push the button to shift through each of the gears (i.e. 4 to 5).

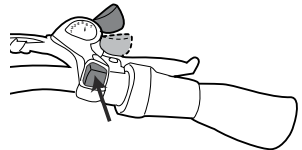

Rear sprocket shifts from a larger to smaller (i.e. 4th to 5th).

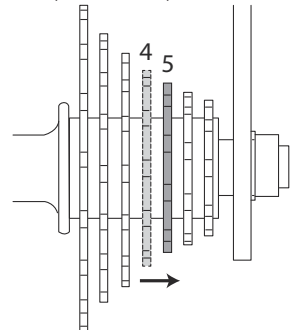

Note: To change gears, you must be pedaling forward.

4.6 STOP THE PRODUCT

1. Release the throttle and squeeze the brake lever to stop the product.

Note: When coming to a complete stop, place both feet on the ground to balance the product.

2. If ride is complete, press and hold the on/off button to power off.

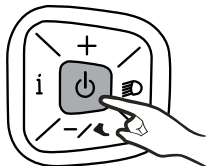

3. Insert the key, turn it clockwise to the UNLOCK position and remove the cover.

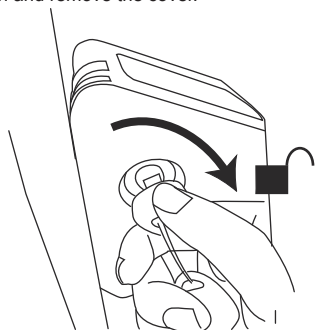

4. Remove the battery from battery box by pushing the battery release button.

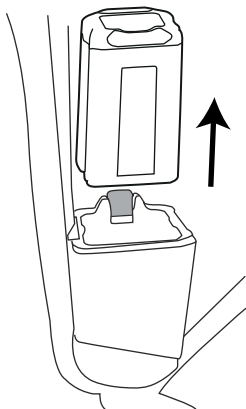

5. Rotate the key to the UNLOCK position and hold it in place. Align the cover with the battery box and push it firmly along the ribs until it locks into place.
6. Withdraw the key to remove it from the lock.

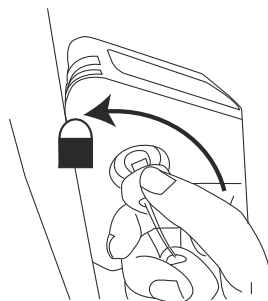

5 DISPLAY SETTINGS

Note: Set the parameters only when the product is stopped.

5.1 DISPLAY INTERFACE SWITCH

1. Press the on/off button to turn on the display, which shows the real-time speed (mph) and the trip distance (mile) by default.



2. Press the parameter setting button to toggle the display interface between the trip distance (mile), ODO (mile), maximum speed (mph) and average speed (mph).

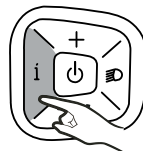



Trip distance

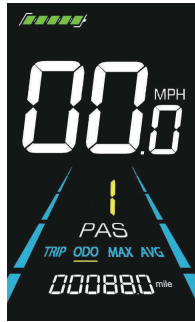

ODO



Maximum speed

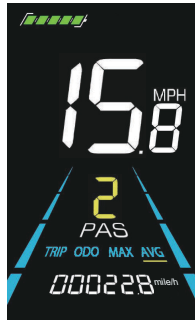

Average speed

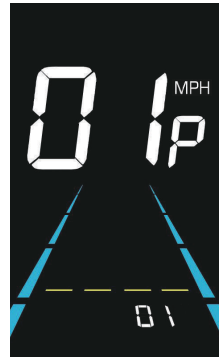

3. Press the parameter setting button to enter parameter modification area (located at the left of the display).

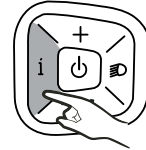

4. Use the plus/minus buttons to select the desired brightness level.

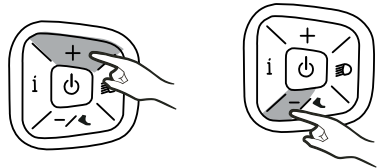

Note: "00" is the darkest, and "03" is the brightest.

5.2 DISPLAY BRIGHTNESS SETTINGS

1. Press and hold both the plus and minus buttons for more than two seconds to enter the custom setting interface.



2. The display will show "01P."

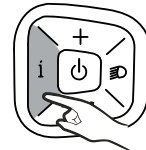

6. Press and hold the parameter setting button for more than two seconds to exit.

5.3 UNIT CONVERSION SETTINGS

1. Press and hold both the plus and minus buttons for more than two seconds to enter the custom setting interface.



- Press the plus button to enter the selection interface of "02P".

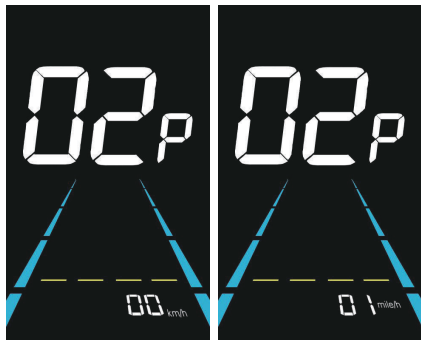

- Press the parameter setting button to enter parameter modification area (located at the bottom of the display).



- Press the plus/minus button to select desired unit preference.

Note:

"00": metric system (km/h)

"01": imperial system (mile/h)

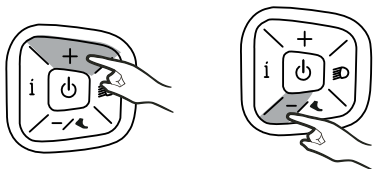

- Press the parameter setting button to save the new unit preference.



- Press and hold the parameter setting button for more than two seconds to exit.

5.4 TRIP DISTANCE RESET

The display can record single trip mileage and total mileage. It is able to clear the single trip mileage, but not able to clear total mileage.

- Press and hold both the parameter setting button and minus button for more than two seconds to reset the trip distance.



5.5 FACTORY RESET

- Press and hold both the plus and headlight buttons for more than two seconds to enter the factory reset interface.



- Press the plus/minus button to select "dEF-y".

Note:

"dEF-0": Device will be factory reset.

"dEF-n": Factory settings will not be restored.

"dEF-y": Factory setting will be restored.

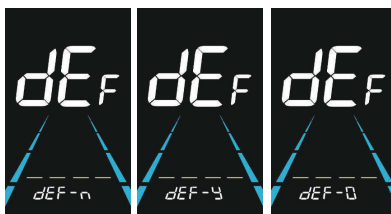

- Select "def-y" using the plus/minus button. Then press the parameter setting button to confirm.

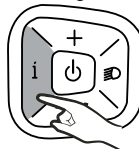

- The display will show "dEF-0" and automatically begin to restore the factory default settings.

5. After the default settings have been restored, the device will automatically exit the factory reset interface.

6 SMARTG HOME APPLICATION

SMARTg Home is a free mobile application that provides additional features for your product.

6.1 SETUP

Note: Always set up first before riding.

1. Download the SMARTg Home app on your mobile device.
2. Register in the SMARTg Home app.
3. Follow the instructions in the SMARTg Home app to connect and register the product.

Note: Ensure that your phone's Bluetooth function is always on.

7 MAINTENANCE

i IMPORTANT

CAREFULLY READ AND UNDERSTAND THE SAFETY REGULATIONS AND THE MAINTENANCE INSTRUCTIONS BEFORE YOU CLEAN, REPAIR, OR DO ANY MAINTENANCE ON THE PRODUCT.

▲ WARNING

- REMOVE BATTERY OR BATTERIES FROM THE PRODUCT BEFORE YOU DO ANY MAINTENANCE.
- FAILURE TO FOLLOW PROPER MAINTENANCE SERVICE, USING THIRD-PARTY REPLACEMENT PARTS, OR MODIFYING/REMOVING COMPONENTS CAN RESULT IN INJURY TO THE USER.

7.1 MAINTENANCE SCHEDULE

Item	Before each use	First 20 hours of use or 1 month	After 3000 miles (5000 km) or 1 year
Brake	I	I	
Wheels and tires	I	I	
Saddle			I
Cranks and pedals		I	I
Chain	I		I
Bearings		I	I
Handlebar and stem	I	I	I
Frame and fork		I	I
Deraillleur	I		I
Nuts and bolts	I	I	T

Note: I = inspect and clean, adjust, replace or lubricate as necessary, T = tighten

It is recommended that this be done by an authorized service center.

7.2 CLEAN THE PRODUCT

▲ CAUTION

- KEEP WATER AWAY FROM BATTERY COMPARTMENT WHILE WASHING TO AVOID DAMAGING THE ELECTRICAL COMPONENTS.
- DO NOT CLEAN WITH ALCOHOL, GASOLINE, ACETONE, OR OTHER CORROSIVE/VOLATILE SOLVENTS. THESE SUBSTANCES MAY DAMAGE THE EXTERNAL AND INTERNAL STRUCTURE OF YOUR PRODUCT.
- DO NOT RUB WITH SANDPAPER OR METAL BRUSH.

CLEAN THE PRODUCT AFTER EACH USE WITH WATER, NEUTRAL DETERGENT, AND A SOFT CLOTH.

7.3 CLEAN THE BATTERY AND BATTERY CHARGER

▲ WARNING

DO NOT CLEAN THE BATTERY OR THE BATTERY CHARGER WITH WATER.

- Make sure that the battery, the battery charger, and the battery compartment are all clean and dry.
- Clean the battery terminals with a soft and dry cloth.
- Clean the surface of the battery and the battery charger with a soft and dry cloth.

8 TRANSPORTATION, STORAGE AND DISPOSAL

8.1 TRANSPORTATION

- Any removable (electronic) parts, such as the charger and battery, should always be disconnected before transport.
- Avoid transporting the product in bad weather conditions.
- Make sure to adequately cover any exposed electronic parts if transportation in adverse weather conditions is unavoidable.
- Use tape on open contacts of the battery and ensure it is securely stowed to prevent movement.
- High speeds, along with wind and rain, may force moisture into the electronic components, which can lead to temporary malfunctions or permanent defects.
- In case of malfunction occurring after transport in such conditions, remove the battery and allow all parts to air-dry when you reach your destination.

8.2 STORAGE

- Turn off the product and remove the batteries.
- Thoroughly clean the product and then wax the painted parts with a non-abrasive automotive wax.
- Inflate the tires with correct air pressure. Refer to *PRE-RIDE CHECKLIST*.
- Store the product in a covered shed or garage to protect it from dust, dirt, and humidity. If the product must be stored outdoors, cover it completely with a waterproof cover.
- Store the product in a safe place to prevent theft.

8.3 DISPOSAL OF THE BATTERY, BATTERY CHARGER, AND PRODUCT

Symbols on the product or the package of the product identify that the product is not domestic waste. Recycle it at a recycling station for electrical and electronic equipment. This helps to prevent damage to the environment and persons.

For guidance on proper disposal, recycling instructions, and information regarding recycling your product, you can reach out to your local domestic waste service or dealer. Additionally, you may contact the Environmental Protection Agency (EPA) for disposal instructions specific to North America.

9 ERROR CODES

It is important to troubleshoot any faults in the electronic control system of your product as soon as possible to ensure safe and proper operation. The error codes listed in the manual provide a helpful guide for identifying and resolving any issues. Below are the detailed definitions and solutions for each error code.

Error code	Definition	Solution
E001	Controller Abnormality	Contact dealer for assistance.
E002	Communication Abnormality	Check the motor plug. If everything is in order, contact dealer for assistance.
E003	Motor Hall Signal Abnormality	Contact dealer for assistance.
E004	Throttle Abnormality	Check whether the throttle is in place. If everything is in order, contact dealer for assistance to replace the throttle.
E005	Brake Abnormality	Check whether the brake is in place. If everything is in order, contact dealer for assistance to replace the brake lever.
E006	Motor Phase Abnormality	Contact dealer for assistance.
E012	Battery Voltage Abnormality	Use the battery with the correct voltage.

10 TECHNICAL DATA

Voltage	60 V DC
Max. payload	300 lbs. (136 kg)
Minimum rider age	14 years old
Maximum speed	20 mph (32 km/h)
Maximum slope	10°-12°
Battery model	LB6051 and other BAC series
Charger model	CH60R00 and other CAC series

The recommended ambient temperature range:

Item	Temperature
Product storage temperature range	32°F (0°C) - 113°F (45°C)
Product operation temperature range	32°F (0°C) - 104°F (40°C)
Battery charging temperature range	39°F (0°C) - 104°F (40°C)
Charger operation temperature range	39°F (0°C) - 104°F (40°C)
Battery storage temperature range	32°F (0°C) - 113°F (45°C)
Battery discharging temperature range	32°F (0°C) - 104°F (40°C)

11 LIMITED WARRANTY

greenworks® products are warranted against all defects in materials, parts, or workmanship under normal use for a period of 18 months from the shipping date or in-store purchase date.

At its own discretion, **greenworks®** can opt to repair, replace, substitute with a comparable item, or issue a refund for products that are determined to be defective through normal use or that have been damaged during shipment. Proof of purchase and product registration is required. Replacement of products or parts subject to normal wear and tear is the responsibility of the customer.

This warranty is valid only for units which have been maintained in accordance with the instructions found in the operator manual supplied with the product; and for units which have been registered in one of the following ways:

Online:

greenworkstools.com/product-registration

1-855-345-3934

If **greenworks®** accepts a return under warranty, you can return the damaged product only after you call our Customer Care team and receive a Return Authorization from **greenworks®**. You will receive a refund for your original shipping charges, and **greenworks®** will arrange and pay for your return shipping charges. To request a Return Authorization, please contact us at 1-855-345-3934.

11.1 ITEMS NOT COVERED BY WARRANTY

- Any part that has become inoperative due to misuse, commercial use, abuse, neglect, accident, improper maintenance, or alteration.
- The unit, if it has not been operated and/or maintained in accordance with the operator manual.
- Normal wear, except as noted below:
 - Routine maintenance items such as lubricants.
 - Normal deterioration of the exterior finish due to use or exposure.
 - Any part/product, that has become inoperable due to use with any non-**greenworks®**-branded parts or batteries/chargers.

11.2 HELPLINE

Warranty service is available by calling our toll-free helpline at: 1-855-345-3934.

11.3 SHIPPING

Transportation charges for the movement of any power equipment unit or attachment are the responsibility of the purchaser. It is the purchaser’s responsibility to pay transportation charges for any part submitted for replacement under this warranty unless such return is requested in writing by **greenworks®**.

11.3.1 ADDRESS

USA address:

greenworks® Tools
P.O. Box 1238, Mooresville, NC 28115

Canada address:

greenworks® Tools Canada, Inc.
67 Toll Rd., Holland Landing, ON L9N 1H2

Mexico address:

TECNOLOGIA CAMPO Y JARDIN S.A. DE C.V.
ADMINISTRADORES No. 5336 A, COL. ARCOS DE
GUADALUPE, ZAPOPAN , JALISCO , C.P. 45037

1	Introduction.....	24			
1.1	Description du produit.....	24	5.1	Interrupteur d'interface d'affichage.....	38
1.2	Utilisation conforme.....	24	5.2	Réglages de luminosité d'affichage.....	38
1.3	Aperçu	24	5.3	Réglages de conversion d'unité.....	39
1.4	Symboles figurant sur la machine.....	27	5.4	Réinitialisation de distance de trajet.....	39
1.5	California Proposition 65.....	27	5.5	Réinitialisation d'usine.....	39
2	Sécurité.....	27	6	Application SMARTg home....	40
2.1	Définitions de sécurité.....	27	6.1	Configuration.....	40
2.2	Instructions importantes sur la sécurité.....	27	7	Entretien.....	40
2.3	Conservez ces instructions.....	29	7.1	Programme de maintenance.....	41
2.4	Exigences de la FCC.....	29	7.2	Nettoyage du produit.....	41
3	Assemblage.....	29	7.3	Nettoyage de la batterie et du chargeur de batterie.....	41
3.1	Installation du guidon.....	29	8	Transport, entreposage et mise au rebut.....	41
3.2	Installation de roue avant.....	30	8.1	Transport.....	41
3.3	Installation des pédales.....	31	8.2	Entreposage.....	42
3.4	Installer le phare.....	31	8.3	Mise au rebut de la batterie, du chargeur de batterie et du produit.....	42
4	Utilisation.....	32	9	Codes d'erreur.....	42
4.1	Avant de rouler.....	32	10	Données techniques.....	43
4.2	Démarrage du produit.....	35	11	Garantie limitée.....	43
4.3	Phare marche/arrêt.....	35	11.1	Articles non couverts par la garantie.....	43
4.4	Activation du mode assistance à la marche.....	35	11.2	Ligne d'assistance téléphonique.....	44
4.5	Changement de vitesse.....	36	11.3	Expédition.....	44
4.6	Arrêt du produit.....	37			
5	Réglages d'affichage.....	38			

1 INTRODUCTION

Merci pour votre achat de l'e-bike greenworks®. Notre principale priorité est de vous informer sur les risques potentiels associés à la conduite d'une e-bike afin de vous assurer une expérience à vélo agréable en toute sécurité pour de nombreuses années.

▲ AVERTISSEMENT

AVANT DE CONDUIRE VOTRE E-BIKE OU DE LAISSER QUICONQUE L'UTILISER, VEUILLEZ LIRE ATTENTIVEMENT CE MANUEL DANS SON INTÉGRALITÉ. IL EST AUSSI ESSENTIEL QUE LES AUTRES PERSONNES UTILISANT VOTRE E-BIKE AVEC VOTRE PERMISSION LISENT CE MANUEL AVANT D'EN PROFITER.

Pour toutes vos interrogations, questions ou suggestions sur votre vélo électrique, veuillez nous contacter à 1-855-345-3934.

1.1 DESCRIPTION DU PRODUIT

Ce produit est un vélo sur batterie doté d'un moteur électrique. Nous comptons sur une politique de développement de produit continu et nous réservons donc le droit de modifier le design et l'apparence des produits sans préavis.

1.2 UTILISATION CONFORME

Ce vélo électrique est une bicyclette motorisée intégrant un moteur électrique employé pour faciliter la propulsion et conçu pour offrir un maximum de confort sur une grande diversité de revêtements routiers.

1.3 APERÇU

E-bike

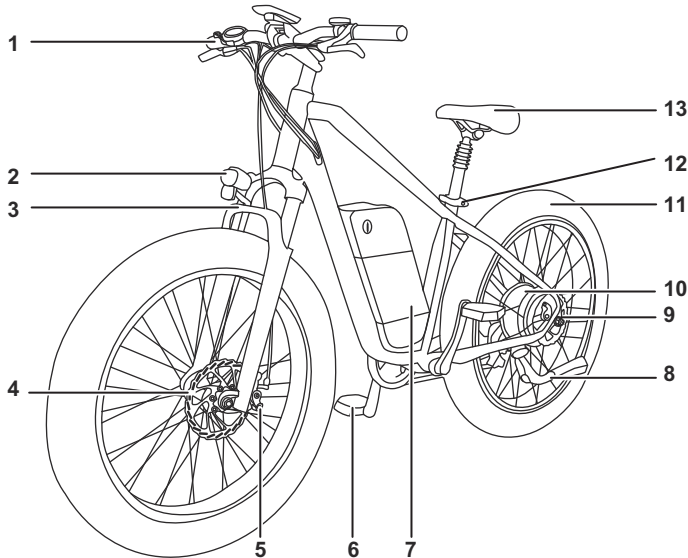

- | | | | |
|---|----------------------|----|-------------------------|
| 1 | Guidon | 6 | Pédale |
| 2 | Phare | 7 | Boîtier de batterie |
| 3 | Fourche avant | 8 | Béquille |
| 4 | Frein à disque avant | 9 | Dérailleur à 7 vitesses |
| 5 | Étrier de frein | 10 | Moteur de moyeu arrière |

- 11 Pneu
- 12 Fixation de tige de selle
- 13 Tête

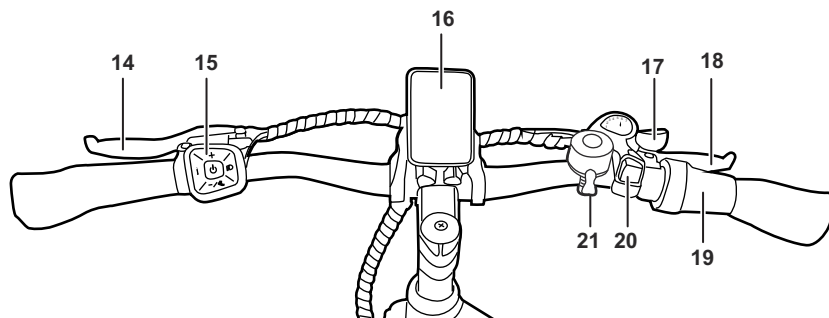

- 14 Levier de frein avant
- 15 Panneau de boutons
- 16 Affichage LCD
- 17 Levier de changement de vitesse (-)
- 18 Levier de frein arrière
- 19 Accélérateur
- 20 Bouton de changement de vitesse (+)
- 21 Sonnette

Panneau de boutons

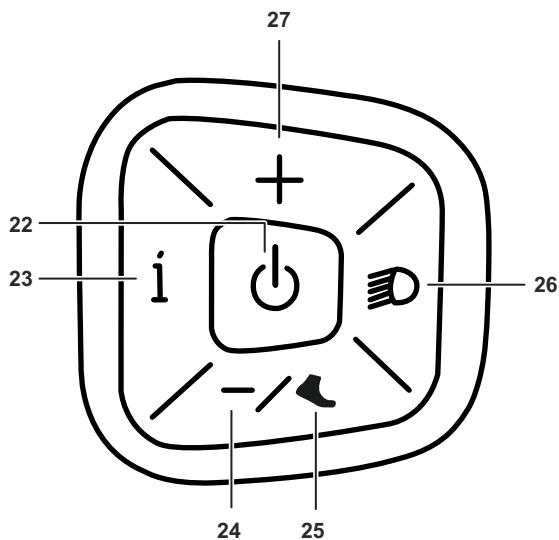

- 22 Bouton marche/arrêt
- 23 Bouton de réglage de paramètre
- 24 Bouton de réduction PAS (Pedal-assist sensor - Capteur d'assistance au pédalage)
- 25 Bouton d'assistance à la marche
- 26 Bouton de phare
- 27 Bouton d'augmentation PAS (Pedal-assist sensor - Capteur d'assistance au pédalage)

Affichage

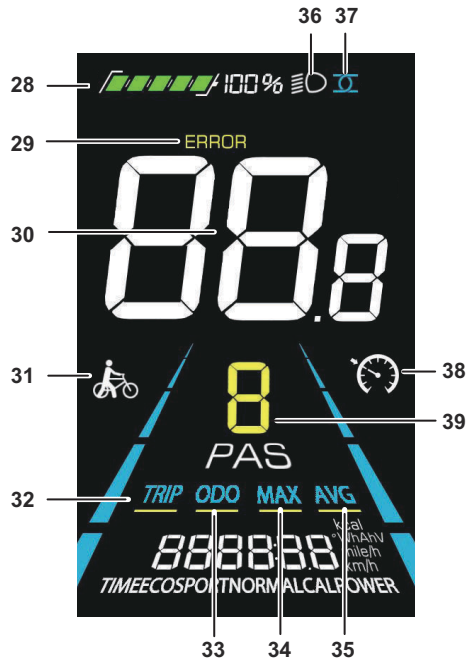

- | | |
|--------------------------------------------|---------------------------------|
| 28 Niveau de pile | 34 Vitesse maximum |
| 29 Erreur | 35 Vitesse moyenne |
| 30 Vitesse | 36 Phare |
| 31 Symbole d'assistance à la marche | 37 Bluetooth |
| 32 Distance de trajet | 38 Régulateur de vitesse |
| 33 Odomètre | 39 Niveau PAS |







Trousse à outils

5 clés hexagonales : M2.5, M3, M4, M5, M6

1 tournevis

3 clés : 10mm, 15mm, 14&15mm

1.4 SYMBOLES FIGURANT SUR LA MACHINE

Symbole	Explication
	Précautions de sécurité importantes.
	Lisez attentivement les instructions avant d'utiliser le produit et respectez tous les avertissements et instructions de sécurité.
	Risque de brûlure. Le moteur de moyeu chauffe en usage normal. Ne touchez pas.
	Avertissement : Risque de décharge électrique.
IPX4	Niveau d'étanchéité.
	Ne laissez jamais un enfant de moins de 14 ans utiliser ce produit. L'utilisation par un enfant de moins de 14 ans augmente le risque de blessures graves, voire mortelles. La supervision d'un adulte est obligatoire pour les enfants de moins de 16 ans.
	Ne roulez pas avec un passager. Les passagers peuvent causer une perte de contrôle entraînant des blessures graves, voire mortelles.
	Courant direct

1.5 CALIFORNIA PROPOSITION 65

▲ AVERTISSEMENT

CE PRODUIT CONTIENT OU ÉMET UN PRODUIT CHIMIQUE CONNU DANS L'ÉTAT DE CALIFORNIE COMME ÉTANT UNE CAUSE DE CANCER, DE MALFORMATIONS CONGÉNITALES OU D'AUTRES PROBLÈMES DE REPRODUCTION.

2 SÉCURITÉ

2.1 DÉFINITIONS DE SÉCURITÉ

Les avertissements, précautions et notes mettent l'accent sur des parties spécialement importantes du manuel.

▲ AVERTISSEMENT

UTILISÉ EN CAS DE RISQUE DE BLESSURES, PARFOIS MORTELLES, POUR L'OPÉRATEUR OU LES PERSONNES PRÉSENTES SI LES INSTRUCTIONS DU MANUEL NE SONT PAS RESPECTÉES.

▲ ATTENTION

UTILISÉ EN CAS DE RISQUE DE DOMMAGES DU PRODUIT, DU RESTE DU MATÉRIEL OU DE LA ZONE ADJACENTE SI LES INSTRUCTIONS DU MANUEL NE SONT PAS RESPECTÉES.

Note : Pour un complément d'information nécessaire dans une situation donnée.

2.2 INSTRUCTIONS IMPORTANTES SUR LA SÉCURITÉ

▲ AVERTISSEMENT

LES CYCLISTES, DÉBUTANTS ET EXPÉRIMENTÉS, DEVRAIENT FAIRE SYSTÉMATIQUEMENT PREUVE DE PRUDENCE POUR UTILISER CE PRODUIT.

▲ AVERTISSEMENT

VOUS DEVEZ AVOIR LU ET COMPRIS LE CHAPITRE SÉCURITÉ AVANT D'ASSEMBLER LE PRODUIT.

Avertissements généraux de sécurité

Pour utiliser ce produit, les précautions de base doivent être respectées, notamment les suivantes :

- Lisez toutes les instructions avant d'utiliser le produit.
- Afin de réduire les risques de blessure, une supervision étroite est nécessaire lorsque le produit est utilisé en présence d'enfants.
- Maintenez les mains et les pieds à l'écart du pneu et de la roue en mouvement pour éviter tout pincement.
- N'utilisez pas ce produit si le cordon d'alimentation flexible ou le câble de sortie est effiloché, si son isolation est endommagée ou en présence d'un quelconque autre signe de dommage.
- Ce produit peut être utilisé en toute sécurité uniquement par une température entre 32°F (0°C) et 104°F (40°C). La batterie devrait être chargée uniquement par une température entre 32°F (0°C) et 104°F (40°C).
- Ne modifiez et ne réparez pas le produit sauf si les instructions d'usage et d'entretien vous y autorisent.

Conseils de sécurité

- Avant chaque usage, il est important d'inspecter soigneusement votre produit pour détecter tout problème potentiel et vous assurer de l'exécution d'une maintenance régulière. Si vous ne savez pas comment effectuer un contrôle de sécurité complet, ni évaluer l'état de votre produit, il est recommandé de vous faire aider par un mécanicien réputé et certifié pour le produit. Il peut vous guider et contribuer à assurer la sécurité et le bon fonctionnement de votre produit.
- Portez systématiquement un casque respectant les normes de sécurité pour éviter les blessures graves, voire mortelles. Les casques homologués aux États-Unis doivent respecter la norme de l'US Consumer Product Safety Commission. Les casques commercialisés au Canada bénéficient de certifications CSA (Canadian Standards Association), CPSC (Consumer Product Safety Commission) et Snell ou ASTM (American Society for Testing and Materials).
- Avant chaque usage, il est crucial de vous assurer que ce produit est correctement assemblé et que le cycliste effectue un contrôle de sécurité.
- Vérifiez la coupure de moteur des freins avant chaque trajet pour vous assurer de son fonctionnement correct. Si elle fonctionne correctement, le système de freinage devrait couper le moteur dès que les freins sont actionnés.
- Prenez le temps de vous familiariser avec les fonctions d'accélérateur et d'assistance au pédalage des produits. Le capteur d'assistance au pédalage (PAS) booste significativement votre pédalage au niveau de puissance déterminé par le niveau PAS sélectionné sur le panneau de commande.
- Nous recommandons vivement de lire le manuel pour vous familiariser avec l'emplacement des boutons de commande et pour comprendre la finalité de chaque fonction.
- Débutez en utilisant le niveau d'assistance au pédalage le plus faible ou le réglage d'accélérateur le plus léger jusqu'à ce que vous vous sentiez à l'aise avec le produit.
- Maintenez une vitesse de déplacement sûre, adaptée à la météo, au type de terrain traversé (gravier et terre meuble) et à votre niveau d'expérience des e-bikes à assistance au pédalage.
- Il est hautement recommandé de porter un équipement de sécurité, notamment un casque homologué ANSI, des gants et des bottes de sécurité pour utiliser ce produit. En outre, pour rouler à l'extérieur sur des pistes distantes et peu familières, il est conseillé d'avoir un compagnon pour maximiser la sécurité et l'assistance.
- Transportez le produit uniquement avec un porte-vélo spécifiquement conçu pour sa taille et son poids.
- Évitez d'effectuer de grands sauts ou des cascades. Évitez toute conduite téméraire et assurez-vous que le produit reste sur les deux roues à tout moment. Notez que le produit n'est pas conçu pour être submergé dans l'eau.
- En cas de collision ou de soupçon de dégât du produit, abstenez-vous de rouler avec jusqu'à ce qu'un mécanicien certifié mène une inspection minutieuse.
- Respectez les instructions d'installation, de compatibilité, d'utilisation et d'entretien pour éviter les blessures graves, voire mortelles.
- Tous les changements de deuxième monte ou modifications apportés à votre produit annulent la garantie et risquent de créer une expérience de cyclisme dangereuse.
- Roulez de nuit uniquement si c'est nécessaire. Assurez-vous de porter des vêtements réfléchissants et que votre produit dispose des réflecteurs et éclairages requis selon la législation locale.
- Ralentissez et augmentez la distance de freinage sous des conditions humides.
- La responsabilité vous incombe de comprendre la législation locale concernant l'utilisation de ce produit dans la ou les zones où vous roulez.
- N'utilisez jamais votre produit si vous êtes sous l'influence de l'alcool ou de substances, même s'il s'agit de médicaments avec ou sans ordonnance.
- Chargez, rangez et utilisez correctement la batterie pour éviter tout danger. Dans le cas contraire, vous vous exposez au danger ou à l'annulation de la garantie.
- Le fait de ne pas effectuer et confirmer l'installation correcte, la compatibilité, le fonctionnement correct ou l'entretien d'un quelconque composant ou accessoire peut causer des blessures graves, voire mortelles.

- Faites preuve d'une prudence extrême en utilisant le capteur d'assistance au pédalage et l'accélérateur sur ce produit. Assurez-vous de comprendre et d'être prêt lorsque l'assistance électrique s'engage dès que vous commencez à pédaler.
- Utilisez systématiquement le niveau d'assistance le plus faible jusqu'à ce que vous soyez à l'aise avec le produit et confiant pour maîtriser sa puissance.
- En cas de déficiences ou de handicaps, consultez votre médecin avant de rouler.
- Maintenez toutes les parties du corps et autres objets éparés à l'écart des pièces mobiles du produit.
- Ne retirez pas les réflecteurs ni la sonnette.
- Veuillez noter que ce produit comporte des risques inhérents et que son usage peut être dangereux. En utilisant ce produit, l'utilisateur assume l'ensemble de la responsabilité envers les blessures, dommages, défaillances du produit ou du système, ainsi que tous les dommages ou pertes pour eux-mêmes ou autrui ainsi que pour les biens pouvant émaner de cet usage. Il est important de comprendre que tous les composants mécaniques sont sujets à l'usure et à des contraintes élevées. Différents matériaux et composants peuvent réagir différemment à l'usure et à la fatigue de contrainte. Si un composant a dépassé son cycle de vie de conception, il peut connaître une défaillance inattendue et potentiellement blesser le cycliste. Dès lors, tout signe de fissures, éraflures ou décoloration des zones soumises à des contraintes élevées indique que le composant a atteint la fin de son cycle de vie et devrait être remplacé immédiatement.

Législation locale

Les règles concernant les vélos électriques dépendent de la localisation du cycliste. Parfois, les règles sont identiques à celles des vélos normaux. Cependant, certaines régions peuvent connaître des législations spécifiques pour les vélos électriques, notamment en termes de permis, de limites d'âge, de pistes dédiées et d'exigences d'équipement comme un casque. Le cycliste devrait connaître et respecter la législation applicable aux vélos électriques à l'endroit où il se trouve.

2.3 CONSERVEZ CES INSTRUCTIONS

2.4 EXIGENCES DE LA FCC

Ce dispositif est conforme à la Partie 15 des règles FCC. Le fonctionnement dépend des deux conditions suivantes :

1. Ce dispositif ne devrait pas causer d'interférence nocive et
2. Cet appareil doit accepter toute interférence reçue, y compris une interférence pouvant provoquer une opération non souhaitée.

▲ AVERTISSEMENT

TOUT CHANGEMENT OU MODIFICATION NON EXPRESSÉMENT APPROUVÉ PAR LA PARTIE RESPONSABLE DE LA CONFORMITÉ POURRAIT ANNULER LE DROIT DE L'UTILISATEUR D'UTILISER L'ÉQUIPEMENT ET SA GARANTIE.

***Note :** Cet appareil a été testé et jugé conforme aux limites des appareils numériques de classe B, en vertu des normes de la Partie 15 du FCC. Ces limites sont conçues pour apporter une protection contre les brouillages préjudiciables dans un quartier résidentiel. Cet appareil génère, utilise, et peut émettre de l'énergie radioélectrique et, s'il n'est pas installé et utilisé conformément aux instructions, il peut provoquer des interférences nuisibles à la réception de la radio communication. Cependant, il n'y a aucune garantie que des interférences ne se produiront pas dans une installation particulière. Si cet équipement provoque des interférences nuisibles à la réception de la radio ou de la télévision, ce qui peut être déterminé en éteignant et en allumant l'équipement, l'utilisateur est encouragé à essayer de corriger ces interférences par une ou plusieurs des mesures suivantes :*

- Réorientez ou déplacez l'antenne de réception.
- Augmentez la distance entre l'appareil et le récepteur.
- Branchez l'appareil dans une prise ou à un réseau différent de celui où le récepteur est branché.
- Consultez le vendeur ou un expert en installation radio/TV pour obtenir de l'aide.

3 ASSEMBLAGE

Cette section décrit la méthode d'assemblage et de réglage du produit.

▲ AVERTISSEMENT

VOUS DEVEZ AVOIR LU ATTENTIVEMENT ET COMPRIS LE CHAPITRE SÉCURITÉ ET LES INSTRUCTIONS D'ASSEMBLAGE AVANT D'ASSEMBLER LE PRODUIT.

3.1 INSTALLATION DU GUIDON

1. Faites pivoter à 180° la potence de guidon pour la diriger vers l'avant.

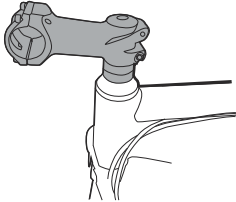
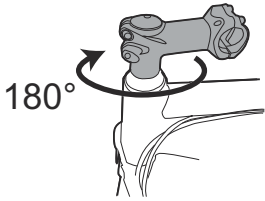

2. Utilisez trois boulons pour serrer et sécuriser la potence en position.

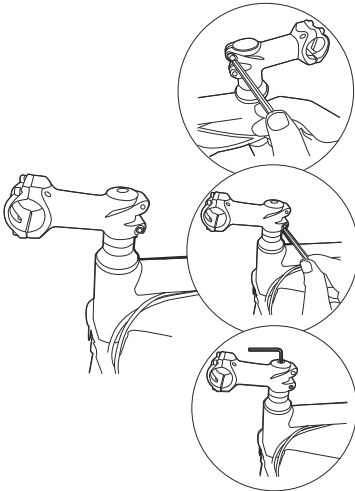

3. Défaites quatre boulons du cache de potence.

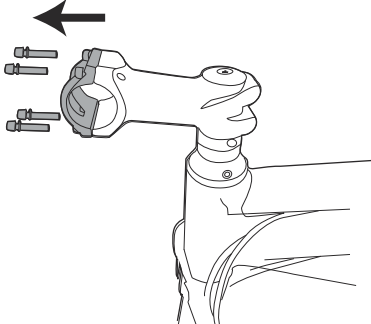

4. Placez le guidon sur la potence et assurez-vous qu'il est perpendiculaire au cadre de vélo.

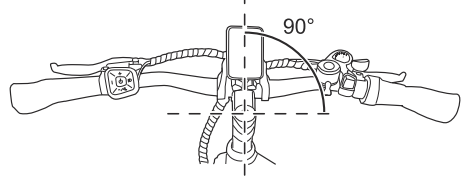

5. Utilisez une séquence de serrage croisée pour les boulons, impliquant leur serrage en diagonale et non séquentiel. Cette méthode assure une prise bien équilibrée et ferme sur le guidon.

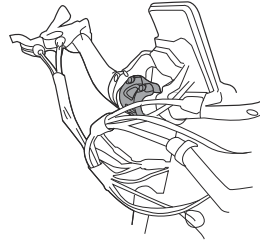
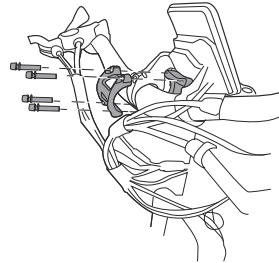

3.2 INSTALLATION DE ROUE AVANT

1. Insérez la roue avant à l'intérieur de la fourche avant.



- Note**
- Le frein à disque se trouve sur la gauche du vélo, dans le sens de déplacement.
 - Assurez-vous que l'essieu de roue avant est complètement inséré dans le renforcement de la fourche avant.

2. Vérifiez que le frein à disque s'ajuste dans l'étrier de frein.

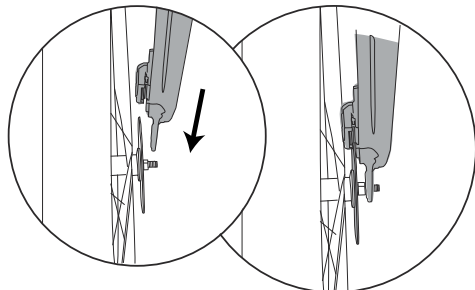

3. Placez les rondelles sur l'essieu et utilisez les écrous d'arrêt pour les serrer en toute sécurité.

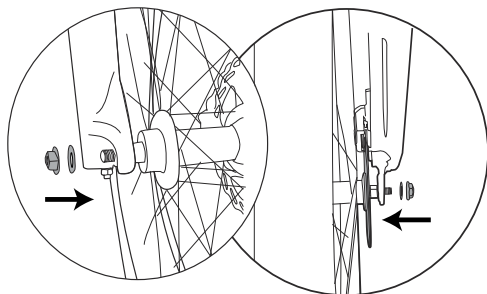

3.3 INSTALLATION DES PÉDALES

1. Pour identifier le bon côté des pédales, recherchez les lettres 'R' (Right - Droite) et 'L' (Left - Gauche) marquées sur les pédales.

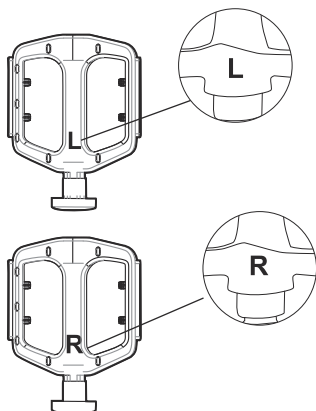

2. Vissez les pédales sur les manivelles et utilisez la clé pour les serrer clé sécurité.

Note : La pédale gauche doit être serrée dans le sens antihoraire.

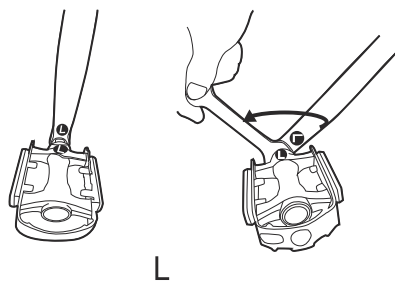

L

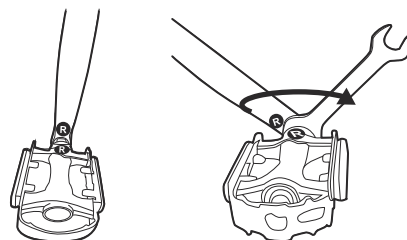

R

3.4 INSTALLER LE PHARE

1. Alignez le phare avec le support situé sur le tube de tête avant. Utilisez les vis, rondelles et écrous inclus pour fixer jusqu'à ce que le phare soit fermement sécurisé.

Remarque : Faites attention à ne pas trop serrer, car cela pourrait endommager le boîtier du phare ou le support de montage.

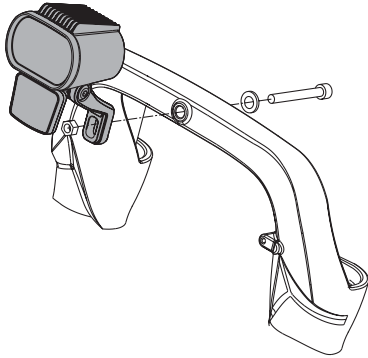

2. Les câbles du phare sont préconnectés en usine. Inspectez le point de connexion des câbles près de la fourche avant ou sous la zone du guidon pour vous assurer que tous les câbles sont correctement connectés.

4 UTILISATION

Cette section décrit le mode d'emploi du produit.

▲ AVERTISSEMENT

VOUS DEVEZ AVOIR LU ATTENTIVEMENT ET COMPRIS LE CHAPITRE SÉCURITÉ ET LES INSTRUCTIONS D'UTILISATION AVANT D'UTILISER LE PRODUIT.

4.1 AVANT DE ROULER

4.1.1 LISTE DE CONTRÔLE AVANT CONDUITE

Assurez-vous de vérifier l'état du produit avant chaque trajet.

Freins

- Assurez-vous du fonctionnement correct des freins avant et arrière.
- Assurez-vous que les patins de frein ne sont pas usés et qu'ils sont correctement positionnés par rapport aux jantes.
- Assurez-vous que les câbles de commande de frein sont correctement lubrifiés et ajustés et ne présentent aucun signe évident d'usure.
- Assurez-vous que les leviers de commande de frein sont bien serrés sur le guidon.

Direction

- Assurez-vous que le guidon et la potence sont correctement ajustés et serrés pour assurer une

bonne direction en toute sécurité. *Référez-vous à INSTALLATION DU GUIDON.*

Roues et pneus

- Assurez-vous que les pneus sont gonflés dans la limite maximum recommandée indiquée sur le flanc du pneu.
- Assurez-vous que les pneus ne sont pas lisses et ne présentent pas de gonflements ou d'usure excessive.
- Assurez-vous que les jantes ne sont pas voilées et ne présentent pas d'oscillations ou déformations.
- Assurez-vous que tous les rayons de roue sont bien serrés et recherchez visuellement les pièces cassées ou manquantes.
- Vérifiez le serrage des écrous d'essieu. *Référez-vous à INSTALLATION DE ROUE AVANT.*

Chaîne

- Assurez-vous que la chaîne est huilée et propre et qu'elle tourne avec fluidité.

Dérailleur

- Vérifiez que la poulie de guide avant et arrière ainsi que la poulie de tension sont ajustées et fonctionnent correctement.
- Assurez-vous que les leviers de commande sont fixés en toute sécurité.
- Assurez-vous que les dérailleurs, leviers de vitesse et câbles de commande sont correctement lubrifiés.

4.1.2 AJUSTEMENT DE HAUTEUR DE SELLE

Note : Le positionnement de la selle à la bonne hauteur est important pour assurer la sécurité, le confort et l'efficacité du pédalage. La longueur de la jambe du cycliste sert à déterminer la position de la selle. Durant le pédalage, vos hanches doivent rester de niveau et vos jambes ne doivent pas être trop étendues. Pour identifier la hauteur de selle idéale, asseyez-vous sur le vélo avec une pédale au point le plus bas et placez l'avant-pied sur la pédale. La selle est à la bonne hauteur si votre genou est légèrement plié dans cette position. En outre, lorsque vous placez votre talon sur la pédale, votre jambe doit être pratiquement droite.



1. Ouvrez le serrage sous la selle. Tirez la selle vers le haut ou enfoncez-la vers le bas pour ajuster la hauteur.

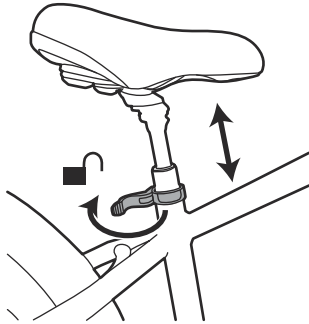

Note : Vérifiez pour vous assurer que la tige de selle est complètement insérée dans le cadre et la tête de la selle est parallèle avec le cadre.

2. Fermez le serrage pour fixer la selle en place. Ne levez pas la selle au-dessus de la ligne de sécurité.

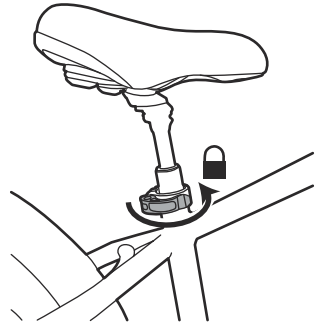
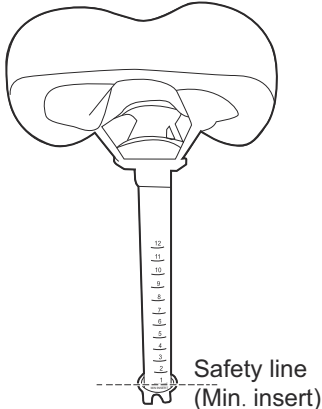

4.1.3 CHOIX DU CASQUE DE VÉLO ADAPTÉ

Assurez-vous de respecter la législation locale et portez systématiquement un casque pour rouler avec le produit. Il est crucial de porter un casque de sécurité pour le vélo qui s'ajuste correctement et bénéficie d'une homologation CSPC (Consumer Product Safety Commission) pour assurer le niveau maximum de sécurité pendant le trajet.

Le casque correct devrait :

- être confortable
- être léger
- être correctement ventilé
- s'ajuster correctement

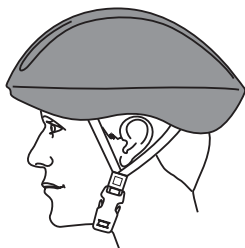

AJUSTEMENT CORRECT

ASSUREZ-VOUS QUE VOTRE CASQUE COUVRE VOTRE FRONT.

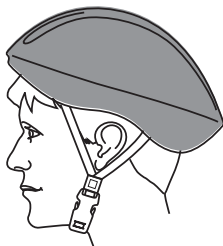

AJUSTEMENT INCORRECT

LE FRONT EST EXPOSÉ ET VULNÉRABLE À DES BLESSURES GRAVES.

▲ AVERTISSEMENT

SUR LA VOIE PUBLIQUE, TOUS LES ÉTATS / PAYS EXIGENT DES CYCLISTES LE RESPECT DES MÊMES RÈGLES ET RESPONSABILITÉS QUE LES UTILISATEURS DE VÉHICULE À MOTEUR. PORTEZ UN ÉQUIPEMENT DE VÉLO HOMOLOGUÉ ANSI/NHTSA/NCBI/NIM/NIH/CPSC ET RESPECTEZ L'ENSEMBLE DE LA LÉGISLATION APPLICABLE DANS VOTRE RÉGION.

4.1.4 CONNEXION DU CHARGEUR DE BATTERIE

Connectez le chargeur de batterie uniquement à la tension et la fréquence spécifiées sur la plaque signalétique.

Référez-vous au Manuel du chargeur et de la batterie pour le mode d'emploi du chargeur de batterie.

4.1.5 RECHARGEZ LA BATTERIE

Référez-vous au Manuel opérateur du chargeur de batterie pour le mode d'emploi du chargeur de batterie.

4.1.6 RENSEIGNEMENTS SUR LA BATTERIE

Référez-vous au Manuel opérateur de la batterie pour le mode d'emploi de la batterie.

4.1.7 CONNEXION DE LA BATTERIE AU PRODUIT

Assurez-vous que la batterie est chargée à fond avant de l'utiliser.

1. Pour retirer le cache, insérez la clé et tournez-la dans le sens horaire sur la position UNLOCK (déverrouillé).

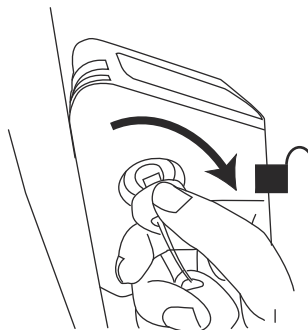

2. Poussez la batterie dans son compartiment. La batterie se verrouille en position lorsque vous entendez un clic.

▲ ATTENTION

SI LA BATTERIE NE S'AJUSTE PAS FACILEMENT DANS LE SUPPORT DE BATTERIE, IL EST POSSIBLE QU'ELLE SOIT MAL INSTALLÉE CE QUI RISQUE D'ENDOMMAGER LA BATTERIE OU LE PRODUIT.

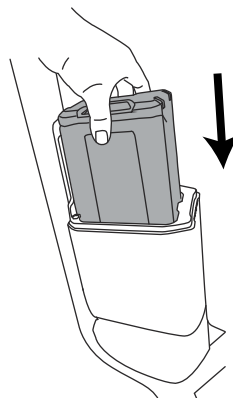

3. Tournez la clé sur la position UNLOCK (déverrouillé) sans la relâcher. Alignez le cache avec le boîtier de batterie et poussez fermement le long des nervures jusqu'à ce qu'il se verrouille en place.
4. Retirez la clé pour l'enlever du verrou. Assurez-vous systématiquement que le cache de batterie est en position en toute sécurité avant de rouler avec le vélo.

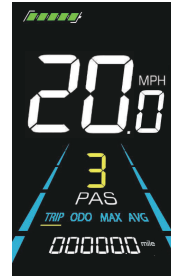
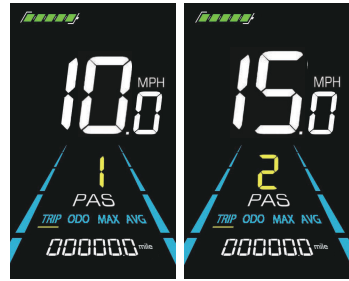
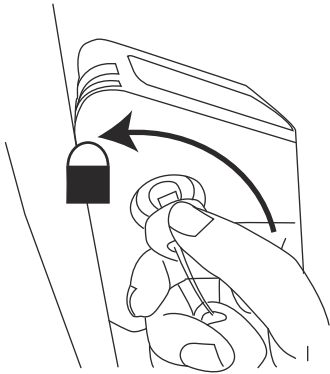

4.2 DÉMARRAGE DU PRODUIT

1. Appuyez et maintenez le bouton de marche/arrêt jusqu'à la mise sous tension.

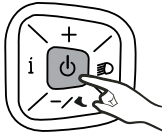

2. Activez le produit en serrant le levier de frein.

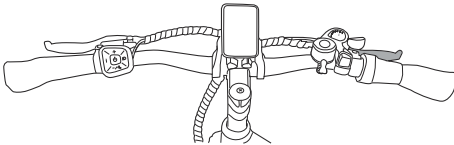

3. Sélectionnez le niveau d'assistance au pédalage en appuyant sur le bouton de réglage PAS (+/-).

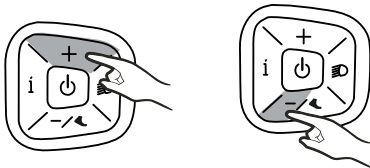

4. Placez les deux mains sur le guidon. Tournez délicatement l'accélérateur vers l'intérieur pour démarrer votre trajet.

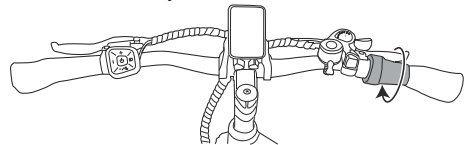

4.3 PHARE MARCHE/ARRÊT

- Appuyez sur le bouton de phare pour l'allumer.

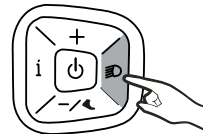

- Appuyez à nouveau sur le bouton de phare pour l'éteindre.

4.4 ACTIVATION DU MODE ASSISTANCE À LA MARCHÉ

- Pour activer le mode assistance à la marche, appuyez et maintenez le bouton d'assistance à la marche jusqu'à ce que le produit commence à avancer.

Note : Par défaut, la vitesse est réglée sur 0 et vous pouvez choisir un niveau de 1 à 3. Une vitesse supérieure assure une accélération supérieure.

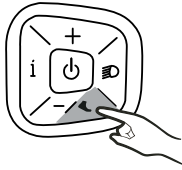

extrêmes de positions de pignon pendant des périodes prolongées.

- Lorsque vous utilisez le mode assistance à la marche, le vélo avance à une vitesse constante de 2,5 mph (4 km/h). Le symbole d'assistance à la marche s'affiche à l'écran.

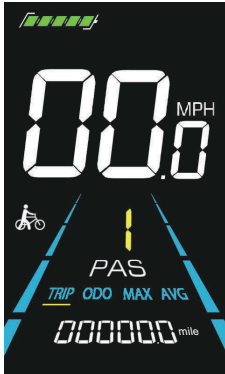

▲ AVERTISSEMENT

ACTIVEZ LE MODE ASSISTANCE À LA MARCHÉ UNIQUEMENT POUR MONTER UNE PENTE. SI VOUS CHEVAUCHEZ OU ROULEZ AVEC LE PRODUIT EN MODE ASSISTANCE À LA MARCHÉ, VOUS AUGMENTEZ LE RISQUE DE BLESSURE DU FAIT D'UNE PERTE D'ÉQUILIBRE POTENTIELLE.

- Relâchez le bouton d'assistance à la marche pour désactiver le mode assistance à la marche.

4.5 CHANGEMENT DE VITESSE

Note : Le système de vitesse comprend un réseau de leviers, guides et poulies de tension qui facilite le mouvement de la chaîne d'entraînement entre les 7 pignons de la roue arrière. Sa principale fonction est de vous aider à maintenir un rythme de pédalage fluide et constant sur différents terrains, réduisant l'effort nécessaire pour rouler en montée ou en descente.

Note : Ne changez pas de vitesse sur le dérailleur si vous êtes à l'arrêt. Pour un changement de vitesse fluide à l'approche d'une montée, passez une vitesse inférieure avant que votre vitesse de pédalage ne diminue trop. Pour vous arrêter, engagez d'abord le pignon inférieur pour pouvoir recommencer à rouler plus facilement ensuite. Pour optimiser les performances et prolonger la vie utile de la chaîne, il est recommandé d'éviter d'utiliser des combinaisons

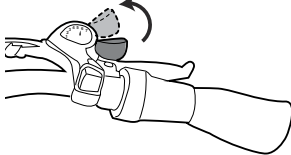
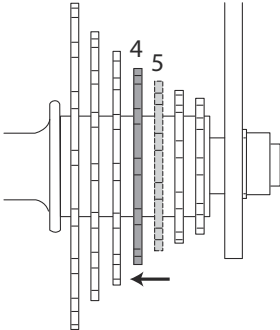
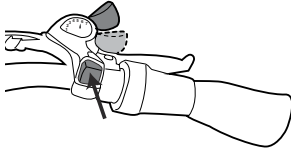
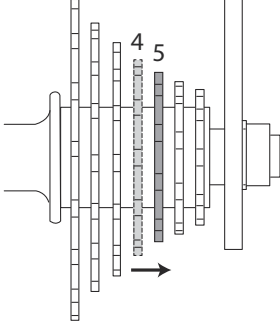
État de pédalage	Utilisation
Pédalage devenant plus facile	<p>Poussez le levier pour faire défiler chacune des vitesses (soit 5e à 4e).</p>  <p>Le pignon arrière passe du plus petit au plus grand (soit 5e à 4e).</p> 
Pédalage devenant plus difficile	<p>Poussez le bouton pour faire défiler chacune des vitesses (soit 4e à 5e).</p>  <p>Le pignon arrière passe du plus grand au plus petit (soit 4e à 5e).</p> 

Note : Pour changer les vitesses, vous devez pédaler vers l'avant.

4.6 ARRÊT DU PRODUIT

1. Relâchez l'accélérateur et serrez le levier de frein pour arrêter le produit.

Note : Lorsque vous vous arrêtez complètement, placez les deux pieds au sol pour équilibrer le produit.

2. Une fois le trajet terminé, appuyez sur le bouton de marche/arrêt sans le relâcher jusqu'à la mise hors tension.

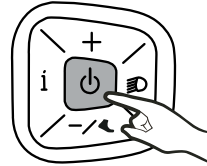

3. Insérez la clé, tournez-la dans le sens horaire sur la position UNLOCK (Déverrouiller) et retirez le cache.

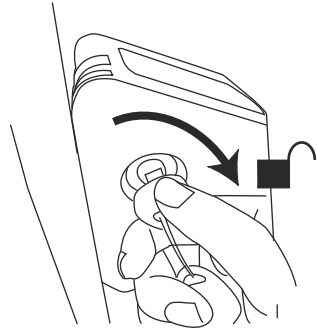

4. Retirez la batterie du boîtier de batterie en appuyant sur le bouton de libération de batterie.

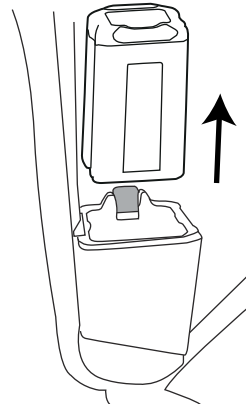

5. Tournez la clé sur la position UNLOCK (déverrouillé) sans la relâcher. Alignez le cache avec le boîtier de batterie et poussez fermement le long des nervures jusqu'à ce qu'il se verrouille en place.

6. Retirez la clé pour l'enlever du verrou.

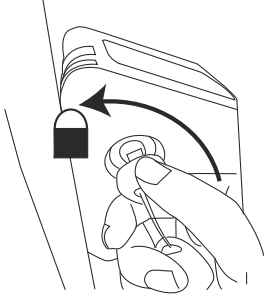

5 RÉGLAGES D’AFFICHAGE

Note : Réglez les paramètres uniquement avec le produit à l'arrêt.

5.1 INTERRUPTEUR D’INTERFACE D’AFFICHAGE

1. Appuyez sur le bouton marche/arrêt pour allumer l'affichage indiquant en temps réel, par défaut, la vitesse (mph) et la distance de trajet (mile).

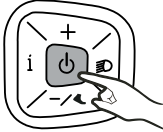

2. Appuyez sur le bouton de réglage de paramètre pour faire alterner l'interface d'affichage entre la distance de trajet (mile), la distance totale (ODO en mile), la vitesse maximum (mph) et la vitesse moyenne (mph).

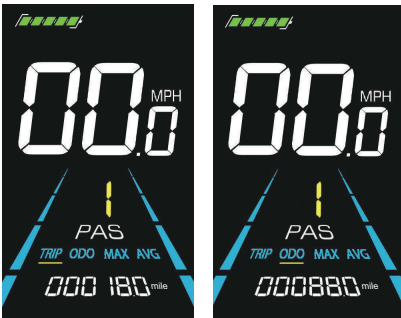

Distance de trajet

ODO (Distance totale)

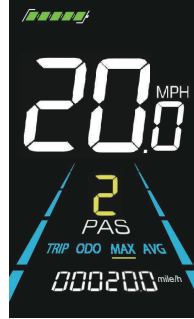

Vitesse maximum



Vitesse moyenne

5.2 RÉGLAGES DE LUMINOSITÉ D’AFFICHAGE

1. Appuyez et maintenez les boutons plus et moins plus de deux secondes pour accéder à l'interface de réglage personnalisée.

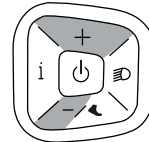

2. L'affichage indique "01P".

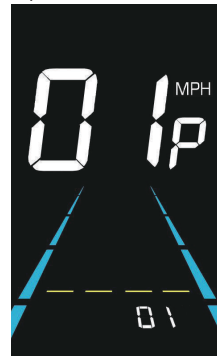

3. Appuyez sur le bouton de réglage de paramètre pour accéder à la zone de modification de paramètre (à gauche de l'affichage).

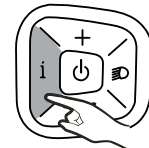

- Utilisez les boutons plus/moins pour sélectionner le niveau de luminosité souhaité.

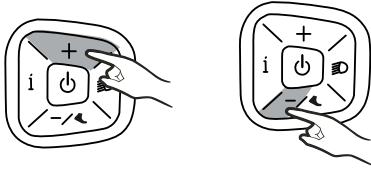

Note : "00" est le plus sombre et "03" le plus lumineux.

- Appuyez sur le bouton de réglage de paramètre pour enregistrer le nouveau niveau de luminosité.



- Appuyez et maintenez le bouton de réglage de paramètre plus de deux secondes pour sortir.

5.3 RÉGLAGES DE CONVERSION D'UNITÉ

- Appuyez et maintenez les boutons plus et moins plus de deux secondes pour accéder à l'interface de réglage personnalisé.



- Appuyez sur le bouton plus pour accéder à l'interface de sélection 02P

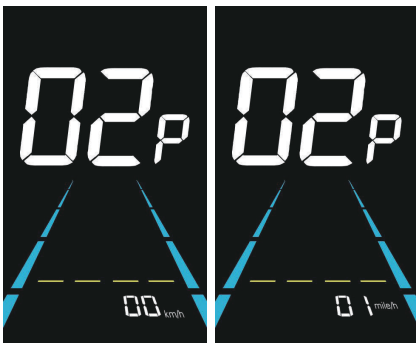

- Appuyez sur le bouton de réglage de paramètre pour accéder à la zone de modification de paramètre (en bas de l'affichage).

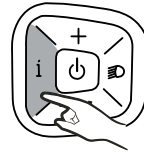

- Appuyez sur les boutons plus/moins pour sélectionner la préférence d'unité souhaitée.

Note :

"00" : système métrique (km/h)

"01" : système impérial (mile/h)

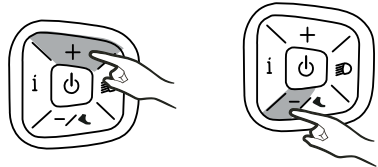

- Appuyez sur le bouton de réglage de paramètre pour enregistrer la nouvelle préférence d'unité.

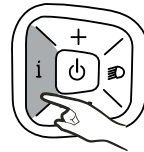

- Appuyez et maintenez le bouton de réglage de paramètre plus de deux secondes pour sortir.

5.4 RÉINITIALISATION DE DISTANCE DE TRAJET

L'affichage peut enregistrer le kilométrage du trajet ponctuel ou total. Il peut effacer le kilométrage de trajet ponctuel mais pas le kilométrage total.

- Appuyez et maintenez le bouton de réglage de paramètre et le bouton moins plus de deux secondes pour réinitialiser la distance de trajet.



5.5 RÉINITIALISATION D'USINE

- Appuyez et maintenez le bouton plus et le bouton de phare plus de deux secondes pour accéder à l'interface de réinitialisation d'usine.



- Appuyez sur les boutons plus/moins pour sélectionner "dEF-y".

Note :

"dEF-0" : Les valeurs d'usine du dispositif sont restaurées.

"dEF-n" : Les réglages d'usine ne sont pas restaurés.

"dEF-y" : Les réglages d'usine sont restaurés.

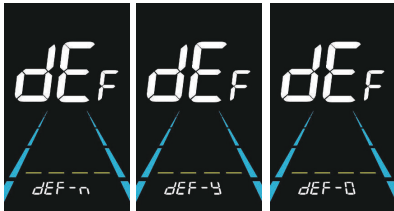

- Sélectionnez "def-y" avec les boutons plus/moins. Appuyez ensuite sur le bouton de réglage de paramètre pour confirmer.



- L'affichage indique "dEF-0" et commence automatiquement à restaurer les réglages d'usine par défaut.
- Une fois les réglages d'usine par défaut restaurés, le dispositif sort automatiquement de l'interface de réinitialisation d'usine.

6 APPLICATION SMARTG HOME

SMARTg Home est une application mobile gratuite qui fournit des fonctionnalités supplémentaires pour votre produit.

6.1 CONFIGURATION

Remarque : Toujours configurer l'appareil d'abord avant de rouler.

- Téléchargez l'application SMARTg Home sur votre appareil mobile.
- Inscrivez-vous dans l'application SMARTg Home.
- Suivez les instructions de l'application SMARTg Home pour vous connecter et enregistrer le produit.

Remarque : Ensure that your phone's Bluetooth function is always on.

7 ENTRETIEN

i IMPORTANT

VOUS DEVEZ AVOIR LU ATTENTIVEMENT ET COMPRIS LES RÈGLES DE SÉCURITÉ ET LES INSTRUCTIONS DE MAINTENANCE AVANT DE NETTOYER, DE RÉPARER OU D'EFFECTUER DES TRAVAUX DE MAINTENANCE SUR LE PRODUIT.

▲ AVERTISSEMENT

- RETIREZ LA OU LES BATTERIES DU PRODUIT AVANT D'EFFECTUER UNE QUELCONQUE MAINTENANCE.
- LE NON-RESPECT DES PROCÉDURES DE MAINTENANCE CORRECTES, L'USAGE DE PIÈCES DE RECHANGE DE TIERS OU LA MODIFICATION /DÉPOSE DE COMPOSANTS RISQUE DE BLESSER L'UTILISATEUR.

7.1 PROGRAMME DE MAINTENANCE

Article	Avant chaque utilisation	20 premières heures d'usage ou 1 mois	Après 3000 miles (5000 km) ou 1 an
Frein	I	I	
Pneus et roues	I	I	
Tête			I
Pédalier et pédales		I	I
Chaîne	I		I
Roulements		I	I
Guidon et potence	I	I	I
Cadre et fourche		I	I
Dérailleur	I		I
Écrous et boulons	I	I	T

Note : I = inspectez et nettoyez, ajustez, remplacez ou lubrifiez si nécessaire, T = serrez

Il est recommandé de confier ces opérations à un centre d'entretien agréé.

7.2 NETTOYAGE DU PRODUIT

▲ ATTENTION

- MAINTENEZ L'EAU À L'ÉCART DU COMPARTIMENT DE BATTERIE PENDANT LE NETTOYAGE POUR ÉVITER D'ENDOMMAGER LES COMPOSANTS ÉLECTRIQUES.
- NE NETTOYEZ PAS AVEC DE L'ALCOOL, DE L'ESSENCE, DE L'ACÉTONE OU D'AUTRES SOLVANTS CORROSIFS /VOLATILS. CES SUBSTANCES PEUVENT ENDOMMAGER LA STRUCTURE EXTERNE ET INTERNE DE VOTRE PRODUIT.
- NE FROTTEZ PAS AVEC DU PAPIER DE VERRE OU UNE BROSSÉ MÉTALLIQUE.

NETTOYEZ LE PRODUIT APRÈS CHAQUE UTILISATION AVEC DE L'EAU, UN DÉTERGENT NEUTRE ET UN CHIFFON DOUX.

7.3 NETTOYAGE DE LA BATTERIE ET DU CHARGEUR DE BATTERIE

▲ AVERTISSEMENT

NE NETTOYEZ PAS LA BATTERIE OU LE CHARGEUR DE BATTERIE AVEC DE L'EAU.

- Assurez-vous que la batterie, le chargeur de batterie et le compartiment de la batterie sont propres et secs.
- Nettoyez les cosses de batterie avec un chiffon sec et doux.
- Nettoyez la surface de la batterie et du chargeur de batterie avec un chiffon sec et doux.

8 TRANSPORT, ENTREPOSAGE ET MISE AU REBUT

8.1 TRANSPORT

- Toutes les pièces (électroniques) amovibles, comme le chargeur et la batterie, devraient être systématiquement déconnectées avant le transport.
- Évitez de transporter le produit par mauvais temps.
- Assurez-vous de couvrir adéquatement toutes les pièces électroniques exposées si le transport par mauvais temps est inévitable.
- Utilisez du ruban sur les contacts ouverts de la batterie et assurez-vous qu'elle est rangée en toute sécurité pour éviter tout mouvement.

- Les vitesses élevées combinées à la pluie et au vent pourraient forcer l'humidité dans les composants électroniques, entraînant des dysfonctionnements temporaires ou des défaillances permanentes.
- En cas de dysfonctionnement après le transport sous ces conditions, retirez la batterie et laissez les pièces sécher à l'air libre une fois arrivé à destination.

8.2 ENTREPOSAGE

- Éteignez le produit et retirez les batteries.
- Nettoyez soigneusement le produit puis lustrez les pièces peintes avec une cire automobile non-abrasive.
- Gonflez les pneus à la pression d'air correcte. Référez-vous à la *LISTE DE CONTRÔLE AVANT LA CONDUITE*.
- Rangez le produit dans un appentis ou un garage couvert pour le protéger de la poussière, de la saleté et de l'humidité. Si le produit doit être stocké à l'extérieur, couvrez-le complètement avec une protection imperméable.
- Entrez le produit dans un endroit sûr pour éviter le vol.

8.3 MISE AU REBUT DE LA BATTERIE, DU CHARGEUR DE BATTERIE ET DU PRODUIT

Les symboles sur le produit ou son emballage signifient que le produit n'est pas un déchet ménager. Recyclez-le auprès du point de recyclage destiné aux équipements électriques et électroniques. Vous contribuez ainsi à protéger l'environnement et les personnes.

Pour des conseils de mise au rebut appropriée, des instructions de recyclage et des informations sur le recyclage de votre produit, vous pouvez contacter votre déchetterie locale ou votre revendeur. En outre, vous pouvez contacter l'EPA (Environmental Protection Agency) pour les instructions de mise au rebut spécifiques à l'Amérique du Nord.

9 CODES D'ERREUR

Il est important de dépanner toute défaillance du système de commande électronique de votre produit dès que possible pour assurer un fonctionnement correct en toute sécurité. Les codes d'erreur listés dans le manuel offrent un guide utile pour identifier et résoudre tous les problèmes. Vous trouverez à la suite les définitions détaillées et les solutions pour chaque code d'erreur.

Code d'erreur	Définition	Solution
E001	Anomalie du contrôleur	Contactez le revendeur pour recevoir de l'assistance.
E002	Anomalie de communication	Vérifiez la fiche du moteur. Si tout est en ordre, contactez le revendeur pour recevoir de l'assistance.
E003	Anomalie de signal Hall du moteur	Contactez le revendeur pour recevoir de l'assistance.
E004	Anomalie d'accélérateur	Vérifiez que l'accélérateur est en place. Si tout est en ordre, contactez le revendeur pour recevoir de l'assistance afin de remplacer l'accélérateur.
E005	Anomalie de frein	Vérifiez que le frein est en place. Si tout est en ordre, contactez le revendeur pour recevoir de l'assistance afin de remplacer le levier de frein.
E006	Anomalie de phase de moteur	Contactez le revendeur pour recevoir de l'assistance.
E012	Tension de batterie anormale	Utilisez la batterie avec la tension correcte.

10 DONNÉES TECHNIQUES

Voltage	60 V CC
Charge utile maxi.	300 lb. (136 kg)
Âge minimum du cycliste	14 ans
Vitesse maximum	20 mph (32 km/h)
Pente maximum	10°-12°
Modèle de batterie	LB6051 et autres BAC séries
Chargeur modèle	CH60R00 et autres CAC séries

La plage de température ambiante recommandée :

Article	Température
Plage de température d'entreposage du produit	32°F (0°C) - 113°F (45°C)
Plage de température d'utilisation du produit	32°F (0°C) - 104°F (40°C)
Plage de température de rechargement de la batterie	39°F (0°C) - 104°F (40°C)
Plage de température de fonctionnement du chargeur	39°F (0°C) - 104°F (40°C)
Plage de température d'entreposage de la batterie	32°F (0°C) - 113°F (45°C)
Plage de température de déchargement de la batterie	32°F (0°C) - 104°F (40°C)

11 GARANTIE LIMITÉE

greenworks® Les produits sont garantis contre les défauts de matériaux, de pièces et de main-d'œuvre pour un usage normal sur une période de 18 mois à compter de la date d'expédition ou de la date d'achat en magasin.

À sa propre discrétion, **greenworks®** le fabricant peut choisir de réparer, de remplacer ou de substituer l'article par un article comparable ou de rembourser les produits jugés défectueux dans le cadre d'une utilisation normale ou qui ont été endommagés pendant le transport. Une preuve d'achat et d'enregistrement du produit est requise. Le remplacement des produits ou des pièces soumis à une usure normale est à la charge du client.

Cette garantie n'est valable que pour les appareils qui ont été entretenus conformément aux instructions figurant dans le manuel d'utilisation fourni avec le produit, et pour les appareils qui ont été enregistrés de l'une des manières suivantes :

En ligne :

greenworkstools.com/product-registration

1-855-345-3934

Si **greenworks®** accepte un retour sous garantie, vous pouvez retourner le produit endommagé uniquement après un appel à notre équipe Service clientèle et la réception d'une Autorisation de retour de **greenworks®**. Vous recevrez également un remboursement de vos frais d'expédition initiaux, et **greenworks®** organisera et paiera les frais de retour. Pour demander une autorisation de retour, veuillez nous contacter à l'adresse suivante 1-855-345-3934.

11.1 ARTICLES NON COUVERTS PAR LA GARANTIE

- Toute pièce devenue inopérante en raison d'une mauvaise utilisation, d'une utilisation commerciale, d'un abus, d'une négligence, d'un accident, d'un entretien inapproprié ou d'une altération.
- L'unité si elle n'a pas été utilisée ou entretenue conformément au manuel de l'opérateur.
- Usure normale, sauf comme indiqué ci-dessous :
 - Articles d'entretien de routine comme les lubrifiants.
 - Détérioration normale du fini extérieur due à l'utilisation ou à l'exposition.

- Tout produit/pièce devenu inopérant du fait de l'usage de pièces ou batteries/chargeurs qui ne seraient pas de marque **greenworks®**.

11.2 LIGNE D'ASSISTANCE TÉLÉPHONIQUE

Le service de garantie est accessible en appelant notre ligne d'assistance téléphonique sans frais, au : 1-855-345-3934.

11.3 EXPÉDITION

Les frais de transport pour le déplacement de tout équipement motorisé ou accessoire sont à la charge de l'acheteur. Il incombe à l'acheteur de payer les frais de transport pour toute pièce retournée pour remplacement en vertu de la présente garantie, à moins qu'un tel retour ne soit demandé par écrit par **greenworks®**.

11.3.1 ADRESSE

Adresse aux États-Unis :

greenworks® Tools

P.O. Box 1238, Mooresville, NC 28115

Adresse au Canada :

greenworks® Tools Canada, Inc.

67 Toll Rd., Holland Landing, ON L9N 1H2

Adresse au Mexique :

TECNOLOGIA CAMPO Y JARDIN S.A. DE C.V.

ADMINISTRADORES No. 5336 A, COL. ARCOS DE

GUADALUPE, ZAPOPAN , JALISCO , C.P. 45037

1	Introducción.....	46	5.2	Configuración de brillo de la pantalla.....	60
1.1	Descripción del producto.....	46	5.3	Configuración de conversión de unidad.....	61
1.2	Uso previsto.....	46	5.4	Restablecimiento de la distancia recorrida.....	62
1.3	Perspectiva general	46	5.5	Restablecimiento a valores de fábrica..	62
1.4	Símbolos en el producto.....	49	6	Aplicación SMARTg Home.....	62
1.5	Propuesta 65 de California.....	49	6.1	Configuración.....	62
2	Seguridad.....	49	7	Mantenimiento.....	62
2.1	Definiciones de seguridad.....	49	7.1	Programa de mantenimiento.....	63
2.2	Instrucciones importantes de seguridad.....	49	7.2	Limpieza del producto.....	63
2.3	Conserve estas instrucciones.....	51	7.3	Limpieza de la batería y el cargador de baterías.....	63
2.4	Requisitos FCC.....	51	8	Transporte, almacenamiento y eliminación.....	63
3	Montaje.....	51	8.1	Transporte.....	63
3.1	Instalación del manillar.....	51	8.2	Almacenamiento.....	64
3.2	Instalación de la rueda delantera.....	52	8.3	Eliminación de la batería, el cargador de batería y el producto.....	64
3.3	Instalación de los pedales.....	53	9	Códigos de error.....	64
3.4	Instalar el faro.....	54	10	Datos técnicos.....	65
4	Funcionamiento.....	54	11	Garantía limitada.....	65
4.1	Antes de montar en bicicleta.....	54	11.1	Artículos no cubiertos por la garantía....	65
4.2	Arranque del producto.....	57	11.2	Línea de asistencia telefónica.....	66
4.3	Encendido/apagado de la luz delantera.....	57	11.3	Envío.....	66
4.4	Activación del modo de asistencia al caminar.....	57			
4.5	Cambio de velocidades.....	58			
4.6	Parada del producto.....	59			
5	Configuración de la pantalla..	60			
5.1	Interruptor de interfaz de pantalla.....	60			

1 INTRODUCCIÓN

Gracias por haber adquirido la bicicleta eléctrica de greenworks®. Nuestra máxima prioridad es informarle sobre los riesgos potenciales asociados a la conducción de una bicicleta eléctrica, para garantizarle una experiencia de conducción segura y agradable durante muchos años.

▲ AVISO

ANTES DE CONDUCIR SU BICICLETA ELÉCTRICA O DE PERMITIR QUE OTRA PERSONA LO HAGA, LEA ATENTAMENTE LA TOTALIDAD DEL MANUAL. TAMBIÉN ES FUNDAMENTAL QUE OTRAS PERSONAS LEAN ESTE MANUAL ANTES DE CONDUCIR LA BICICLETA ELÉCTRICA CON SU PERMISO.

Si tiene alguna duda, pregunta o sugerencia sobre su bicicleta eléctrica, póngase en contacto con nosotros en 1-855-345-3934.

1.1 DESCRIPCIÓN DEL PRODUCTO

Este producto es una bicicleta con funcionamiento a batería que dispone de un motor eléctrico. Aplicamos una política de desarrollo continuo de los productos, por lo que nos reservamos el derecho a modificar su diseño y aspecto sin previo aviso.

1.2 USO PREVISTO

Esta bicicleta eléctrica es una bicicleta motorizada con un motor eléctrico integrado que ofrece propulsión asistida y se ha diseñado para ofrecer la máxima comodidad en una amplia variedad de superficies de carretera.

1.3 PERSPECTIVA GENERAL

Bicicleta eléctrica

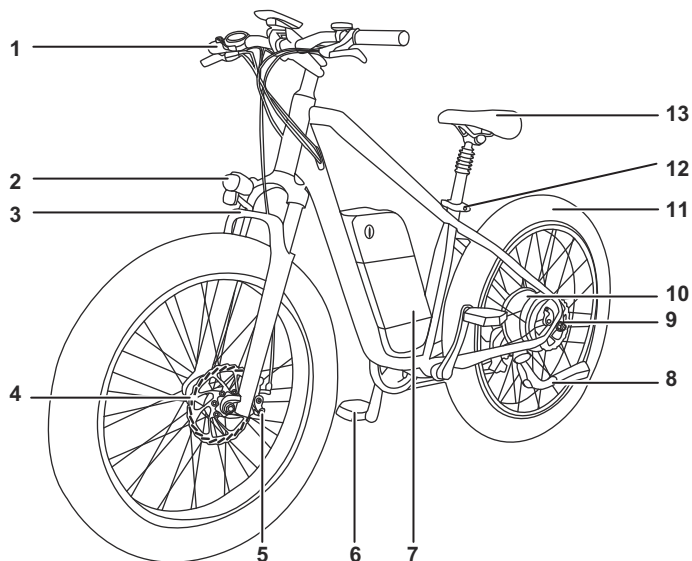

- | | | | |
|---|--------------------------|----|-------------------------|
| 1 | Manillar | 6 | Pedal |
| 2 | Luz delantera | 7 | Caja de batería |
| 3 | Horquilla delantera | 8 | Pata de cabra |
| 4 | Freno de disco delantero | 9 | Cambio de 7 velocidades |
| 5 | Pinza de freno | 10 | Motor del buje trasero |

- 11 Neumático
- 12 Sujeción de la tija

- 13 Asiento

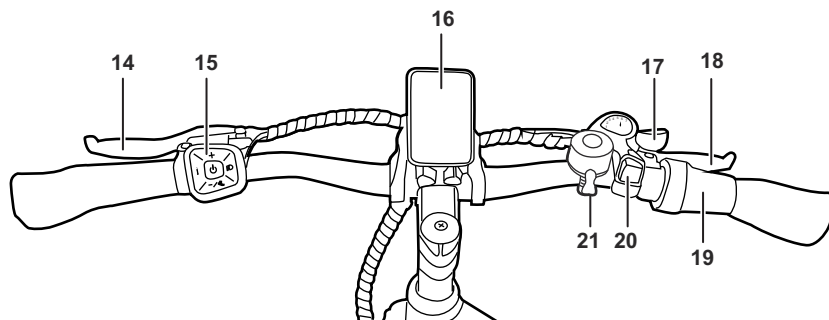

- 14 Palanca del freno delantero
- 15 Panel de botones
- 16 Pantalla LCD
- 17 Palanca de cambio de marcha (-)

- 18 Palanca del freno trasero
- 19 Acelerador
- 20 Botón de cambio de marcha (+)
- 21 Timbre

Panel de botones

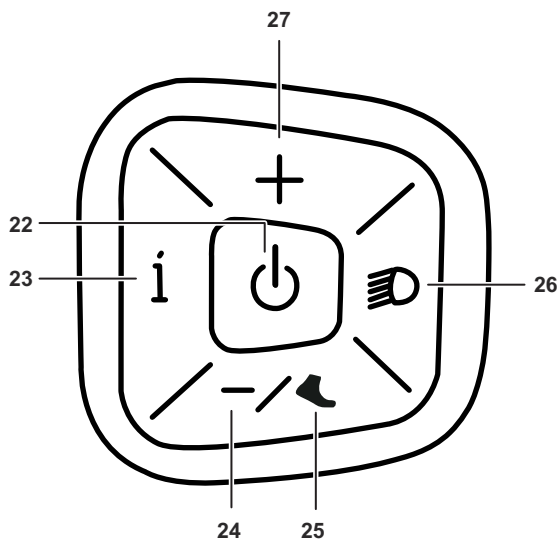

- 22 Botón de encendido/apagado
- 23 Botón de ajuste de parámetros
- 24 Botón de disminución de PAS (Sensor de asistencia al pedaleo)

- 25 Botón de asistencia al caminar
- 26 Botón de luz delantera
- 27 Botón de aumento de PAS (Sensor de asistencia al pedaleo)

Pantalla

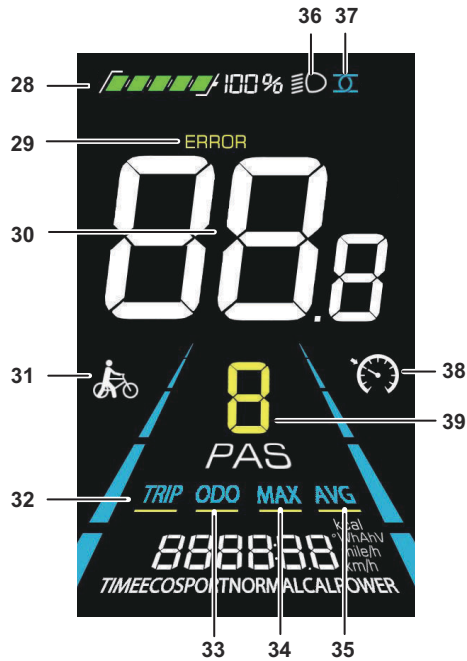

- | | | | |
|-----------|----------------------------------|-----------|--------------------|
| 28 | Nivel de batería | 34 | Velocidad máxima |
| 29 | Error | 35 | Velocidad media |
| 30 | Velocidad | 36 | Luz delantera |
| 31 | Símbolo de asistencia al caminar | 37 | Bluetooth |
| 32 | Distancia recorrida | 38 | Control de crucero |
| 33 | Cuentakilómetros | 39 | Nivel de PAS |







Kit de herramientas

5 llaves hexagonales: M2.5, M3, M4, M5, M6

1 destornillador

3 llaves: 10mm, 15mm, 14&15mm

1.4 SÍMBOLOS EN EL PRODUCTO

Símbolo	Explicación
	Instrucciones importantes de seguridad.
	Debe leer detenidamente las instrucciones antes de utilizar el producto y seguir todas las advertencias e instrucciones de seguridad.
	Riesgo de quemadura. El motor del buje se calentará durante el uso normal. No tocar.
	Advertencia: Riesgo de descarga eléctrica.
IPX4	Nivel de estanqueidad.
	Nunca permita que niños de menos de 14 años utilicen este producto. El uso por parte de niños menores de 14 años aumenta el riesgo de lesiones graves o la muerte. Se requiere la supervisión de un adulto para niños menores de 16 años.
	No monte con un pasajero. Los pasajeros pueden provocar la pérdida de control, lo que puede producir lesiones graves o la muerte.
	Corriente continua

1.5 PROPUESTA 65 DE CALIFORNIA

▲ AVISO

ESTE PRODUCTO CONTIENE O EMITE UNA SUSTANCIA QUÍMICA CONOCIDA EN EL ESTADO DE CALIFORNIA COMO CAUSANTE DE CÁNCER O DEFECTOS DE NACIMIENTO U OTROS DAÑOS REPRODUCTIVOS.

2 SEGURIDAD

2.1 DEFINICIONES DE SEGURIDAD

Las advertencias, precauciones y notas se utilizan para señalar partes especialmente importantes del manual.

▲ AVISO

SE UTILIZA SI EXISTE RIESGO DE LESIONES O MUERTE PARA EL OPERARIO O PARA OTRAS PERSONAS SI NO SE RESPETAN LAS INSTRUCCIONES DEL MANUAL.

▲ PRECAUCIÓN

SE UTILIZA SI EXISTE RIESGO DE DAÑOS AL PRODUCTO, OTROS DAÑOS MATERIALES O EN LA ZONA ADYACENTE SI NO SE RESPETAN LAS INSTRUCCIONES DEL MANUAL.

Nota: se utiliza para ofrecer más información de la necesaria en una situación determinada.

2.2 INSTRUCCIONES IMPORTANTES DE SEGURIDAD

▲ AVISO

LOS CICLISTAS NOVELES Y EXPERIMENTADOS DEBEN TENER SIEMPRE PRECAUCIÓN AL UTILIZAR ESTE PRODUCTO.

▲ AVISO

DEBE LEER Y ENTENDER EL CAPÍTULO DE SEGURIDAD ANTES DE MONTAR EL PRODUCTO.

Advertencias de seguridad generales

Cuando utilice este producto, deben seguirse siempre precauciones básicas, incluidas las siguientes:

- Lea todas las instrucciones antes de utilizar el producto.
- Para reducir el riesgo de lesiones, es necesaria una supervisión estrecha cuando se utiliza el producto cerca de niños.

- Mantenga las manos y los pies alejados del neumático y la rueda en movimiento para evitar pellizcos.
- No utilice este producto si el cable de alimentación flexible o el cable de salida está deshilachado, tiene el aislamiento roto o cualquier otra señal de daños.
- El uso de este producto solo es seguro cuando la temperatura está entre 0°C (32°F) y 40°C (104°F). La batería únicamente debe cargarse cuando la temperatura está entre 0°C (32°F) y 40°C (104°F).
- No modifique ni repare el producto, a menos que las instrucciones de uso y cuidado lo permitan.
- Empiece utilizando el nivel de asistencia al pedaleo más bajo o el ajuste de aceleración más ligero hasta que se sienta cómodo con el producto.
- Mantenga una velocidad de conducción segura que sea adecuada para las condiciones meteorológicas, el tipo de terreno que está atravesando (como grava suelta y tierra) y su nivel de experiencia en el uso de bicicletas eléctricas con asistencia al pedaleo.
- Se recomienda encarecidamente llevar equipos de seguridad, como un casco para ciclismo con homologación ANSI, guantes y botas de seguridad cuando se utilice este producto. Además, para recorridos por senderos remotos y desconocidos, se recomienda ir acompañado para mayor seguridad y apoyo.

Consejos de seguridad

- Antes de cada uso, es importante inspeccionar exhaustivamente el producto para detectar posibles problemas y garantizar la realización de un mantenimiento periódico. Si no está seguro de cómo realizar una comprobación de seguridad exhaustiva o evaluar el estado de su producto, se recomienda que solicite asistencia a un mecánico de productos de confianza y debidamente homologado. Ellos pueden orientarle y ayudarle a garantizar la seguridad y el correcto funcionamiento de su producto.
- Lleve siempre un casco que cumpla las normas de seguridad para evitar lesiones graves o la muerte. Los cascos homologados en EE.UU. deben cumplir la norma de la US Consumer Product Safety Commission (Comisión de seguridad de productos de consumo de EE.UU.). Los cascos vendidos en Canadá están certificados por la CSA (Canadian Standards Association - Asociación de normas canadiense), la CPSC (Consumer Product Safety Commission - Comisión de seguridad de productos de consumo), la Snell o la ASTM (American Society for Testing and Materials - Sociedad americana para pruebas y materiales).
- Antes de cada uso, es fundamental garantizar que el producto se ha montado correctamente y que el usuario ha realizado una comprobación de seguridad.
- Compruebe el corte del motor del freno antes de cada uso para garantizar su correcto funcionamiento. Cuando funciona correctamente, el sistema de freno debe cortar la alimentación al motor cuando se aprietan los frenos.
- Tómese el tiempo necesario para familiarizarse con las funciones de asistencia al pedaleo y aceleración de los productos. El sensor de asistencia al pedaleo (PAS) proporciona un impulso considerable a su pedaleo, con el nivel de potencia determinado por el nivel de PAS seleccionado en el panel de control.
- Le recomendamos encarecidamente que lea el manual para familiarizarse con la posición de los mandos de control y entender la finalidad de cada función.
- Transporte el producto únicamente con portabicis específicos para su tamaño y peso.
- Evite realizar grandes saltos o acrobacias. Absténgase de conducir de manera temeraria y asegúrese de que el producto permanezca sobre ambas ruedas en todo momento. Tenga en cuenta que el producto no se ha diseñado para sumergirse en el agua.
- En caso de choque o si sospecha que el producto ha sufrido daños, no vuelva a conducirlo hasta que un mecánico certificado realice una inspección exhaustiva.
- Siga las instrucciones de instalación, compatibilidad, funcionamiento y mantenimiento para evitar lesiones graves o la muerte.
- Cualquier cambio o modificación que se realice en el producto puede anular la garantía y generar una experiencia de circulación no segura.
- Circule de noche únicamente si es necesario. Asegúrese de llevar ropa reflectante y de que el producto disponga de los reflectores y las luces que exija la legislación local.
- Reduzca la velocidad y aumente la distancia de frenado en condiciones de humedad.
- Es su responsabilidad conocer los reglamentos locales sobre el uso de este producto en las zonas por las que circule.
- Nunca utilice el producto bajo los efectos del alcohol o las drogas, incluidos los medicamentos con o sin receta.
- Cargue, almacene y utilice correctamente la batería para evitar riesgos. No hacerlo puede resultar peligroso o anular la garantía.
- De no realizarse y confirmarse la instalación adecuada, la compatibilidad, el funcionamiento o el mantenimiento adecuados de cualquier componente o accesorio, puede producirse una lesión grave o incluso la muerte.
- Extreme las precauciones al utilizar el sensor de asistencia al pedaleo y el acelerador de este producto. Asegúrese de que entiende y está preparado para que la asistencia al pedaleo se active en cuanto empiece a pedalear.

- Utilice siempre el nivel de asistencia más bajo hasta que se sienta cómodo con el producto y seguro controlando la potencia.
- Si tiene algún impedimento o discapacidad, consulte a su médico antes de montar en bicicleta.
- Mantenga todas las partes del cuerpo y otros objetos sueltos alejados de las piezas en movimiento del producto.
- No quite los reflectores ni el timbre.
- Tenga en cuenta que este producto conlleva riesgos inherentes y su uso puede resultar peligroso. Al utilizar este producto, el usuario asume toda la responsabilidad por lesiones personales, daños, fallos del producto o del sistema, así como cualquier pérdida o daño a sí mismo, a terceros u otros daños materiales que puedan derivarse de su uso. Es importante entender que todos los componentes mecánicos están sujetos a desgaste y a grandes tensiones. Los distintos materiales y componentes pueden responder de manera diferente al desgaste y a la fatiga por tensión. Si un componente ha superado su vida útil prevista, puede fallar inesperadamente y provocar daños al ciclista. Por tanto, cualquier señal de grietas, arañazos o cambios de color en zonas sometidas a grandes tensiones indica que el componente ha llegado al final de su vida útil y debe sustituirse inmediatamente.

Reglamentos locales

Las normas aplicables a las bicicletas eléctricas varían en función del lugar en el que se circula. En algunos lugares, siguen las mismas normas que las bicicletas normales. No obstante, las distintas zonas pueden tener leyes específicas para las bicicletas eléctricas, como licencias, límites de edad, lugares por los que se puede circular y equipamiento obligatorio, como cascos. El ciclista debe conocer y respetar los reglamentos aplicables a las bicicletas eléctricas en su zona.

2.3 CONSERVE ESTAS INSTRUCCIONES

2.4 REQUISITOS FCC

Este dispositivo cumple la parte 15 de las Normas de la FCC. El funcionamiento está sujeto a las siguientes dos condiciones:

1. Este dispositivo no puede producir interferencias perjudiciales y
2. Este dispositivo debe aceptar cualquier interferencia recibida, incluidas las interferencias que puedan producir un funcionamiento no deseado.

▲ AVISO

LOS CAMBIOS O MODIFICACIONES NO APROBADOS EXPRESAMENTE POR LA PARTE RESPONSABLE DE LA CONFORMIDAD PODRÍAN INVALIDAR LA AUTORIDAD DEL USUARIO PARA UTILIZAR EL EQUIPO, ASÍ COMO SU GARANTÍA.

Nota: Este equipo ha sido probado y cumple con los límites para un dispositivo digital de Clase B, de conformidad con la Parte 15 de las Normas de la FCC. Estos límites se han diseñado para proporcionar una protección razonable contra interferencias perjudiciales en una instalación residencial. Este equipo genera, utiliza y puede radiar energía de radiofrecuencia y, si no se instala y utiliza de acuerdo con las instrucciones, puede producir interferencias perjudiciales en la recepción de radio. No obstante, no se puede garantizar que no se produzcan interferencias en una instalación concreta. Si este equipo produce interferencias perjudiciales en la recepción de radio o televisión, lo cual puede determinarse encendiendo y apagando el equipo, se recomienda al usuario que intente corregir la interferencia mediante una o más de las siguientes medidas:

- Reorienta o reubique la antena receptora.
- Aumente la separación entre el equipo y receptor.
- Conecte el equipo a una toma de corriente en un circuito diferente al que está conectado el receptor.
- Consulte con el distribuidor o con un técnico de radio/TV experimentado para obtener ayuda.

3 MONTAJE

Esta sección describe cómo montar y ajustar el producto.

▲ AVISO

DEBE LEER DETENIDAMENTE Y ENTENDER EL CAPÍTULO DE SEGURIDAD Y LAS INSTRUCCIONES DE MONTAJE ANTES DE MONTAR EL PRODUCTO.

3.1 INSTALACIÓN DEL MANILLAR

1. Gire la potencia del manillar 180° para orientarla hacia delante.

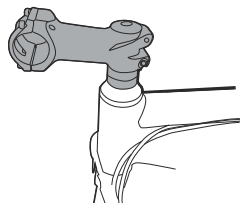
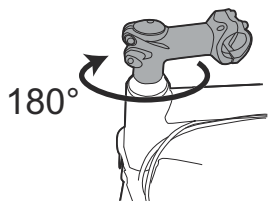

- Utilice tres pernos para apretar y fijar la potencia en su posición.

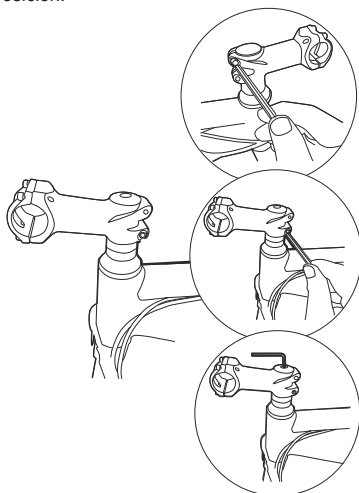

- Desenrosque 4 pernos de la tapa de la potencia.

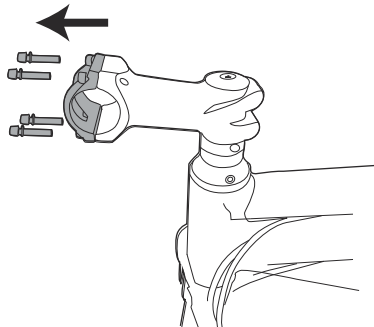

- Coloque el manillar sobre la potencia y asegúrese de que quede perpendicular al cuadro de la bicicleta.

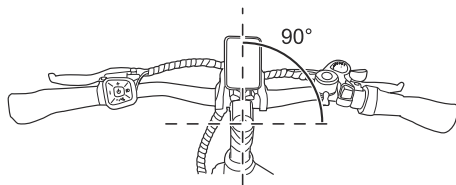

- Utilice un patrón de apriete en cruz para los pernos, lo que implica apretarlos en una secuencia diagonal en lugar de hacerlo secuencialmente. Este método garantiza un agarre seguro y bien equilibrado del manillar.

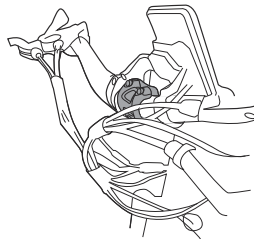
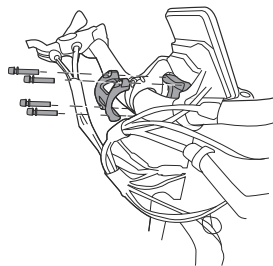

3.2 INSTALACIÓN DE LA RUEDA DELANTERA

- Introduzca la rueda delantera entre la horquilla delantera.

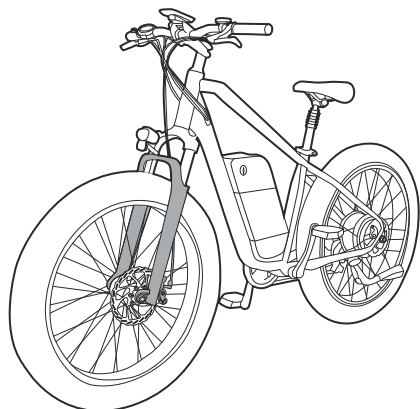

- Nota:**
- El freno de disco se encuentra en el lado izquierdo de la bicicleta, en el sentido de la marcha.
 - Asegúrese de que el eje de la rueda delantera esté introducido por completo en la ranura de la horquilla delantera.

2. Compruebe que el freno de disco encaje en la pinza de freno.

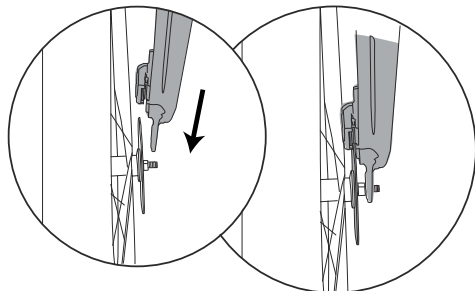

3. Coloque las arandelas en el eje y apriételas bien con las contratuercas.

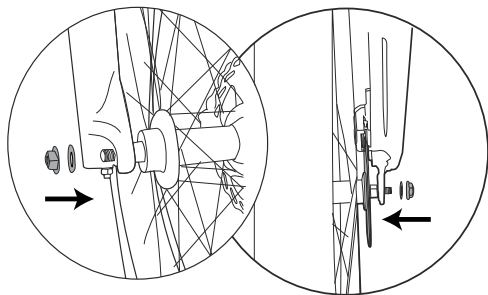

3.3 INSTALACIÓN DE LOS PEDALES

1. Para identificar el lado correcto de los pedales, busque las letras "R" (derecha) y "L" (izquierda) que están marcadas en los pedales.

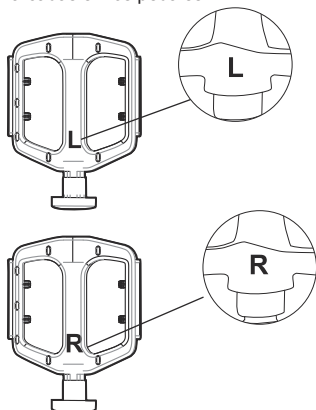

2. Enrosque los pedales en las bielas y utilice la llave para apretarlos bien.

Nota: El pedal izquierdo debe apretarse en sentido antihorario.

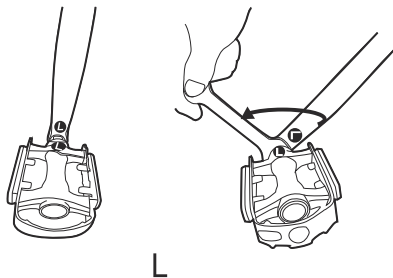

L

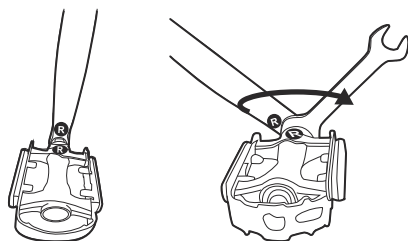

R

3.4 INSTALAR EL FARO

1. Alinee el faro con el soporte ubicado en el tubo de cabeza delantero. Use los tornillos, arandelas y tuercas incluidos para fijar hasta que el faro esté firmemente asegurado.

Nota: Tenga cuidado de no apretar en exceso, ya que esto podría dañar la carcasa del faro o el soporte de montaje.

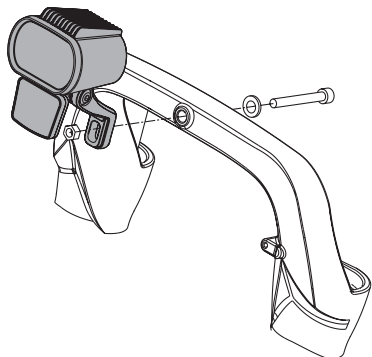

2. Los cables del faro están preconectados en fábrica. Inspeccione el punto de conexión de los cables cerca de la horquilla delantera o debajo del área del manillar para asegurarse de que todos los cables estén correctamente conectados.

4 FUNCIONAMIENTO

Esta sección describe el funcionamiento del producto.

▲ AVISO

DEBE LEER DETENIDAMENTE Y ENTENDER EL CAPÍTULO DE SEGURIDAD Y LAS INSTRUCCIONES DE FUNCIONAMIENTO ANTES DE UTILIZAR EL PRODUCTO.

4.1 ANTES DE MONTAR EN BICICLETA

4.1.1 LISTA DE COMPROBACIÓN PREVIA A LA CONDUCCIÓN

Asegúrese de comprobar el estado del producto cada vez antes de conducirlo.

Frenos

- Asegúrese de que los frenos delantero y trasero funcionen correctamente.
- Asegúrese de que las zapatas de freno no estén desgastadas en exceso y estén correctamente colocadas en relación con las llantas.

- Asegúrese de que los cables de control de los frenos estén correctamente lubricados y ajustados y no presenten señales evidentes de desgaste.
- Asegúrese de que las palancas de freno estén bien apretadas en el manillar.

Dirección

- Asegúrese de que el manillar y la potencia estén correctamente ajustados y apretados para permitir una dirección segura y adecuada. Consulte *INSTALACIÓN DEL MANILLAR*.

Ruedas y neumáticos

- Asegúrese de que los neumáticos estén inflados dentro del límite máximo recomendado que figura en el flanco del neumático.
- Asegúrese de que los neumáticos tengan dibujo y no presenten bultos ni desgaste excesivo.
- Asegúrese de que las llantas no estén curvadas ni muestren torceduras ni vaivenes evidentes.
- Asegúrese de que todos los radios de las tuercas de las ruedas estén bien apretados e inspeccione visualmente si hay piezas rotas o ausentes.
- Compruebe que las tuercas de los ejes estén apretadas. Consulte *INSTALACIÓN DE LA RUEDA DELANTERA*.

Cadena

- Asegúrese de que la cadena esté engrasada, limpia y corra correctamente.

Cambio

- Compruebe que la polea de guía delantera y trasera y la polea tensora estén ajustadas y funcionen correctamente.
- Asegúrese de que las palancas de control estén bien fijadas.
- Asegúrese de que el cambio, las palancas de cambio y los cables de control estén correctamente lubricados.

4.1.2 AJUSTE DE LA ALTURA DEL SILLÍN

Nota: La colocación del sillín a la altura adecuada es importante para la seguridad, la comodidad y el pedaleo eficaz. La longitud de las piernas del ciclista se utiliza para determinar la posición del sillín. Durante el pedaleo, las caderas deben permanecer niveladas y las piernas no deben sufrir una sobreextensión. Para encontrar la altura correcta del sillín, siéntese en la bicicleta con un pedal en su punto más bajo y coloque la planta del pie sobre el pedal. El sillín está a la altura correcta si su rodilla se dobla ligeramente en esta posición. Asimismo, cuando apoye el talón en el pedal, la pierna debe estar casi recta.

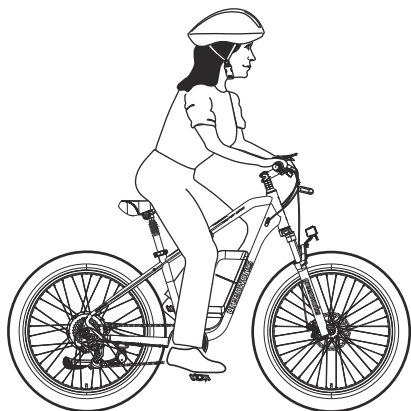

1. Abra la sujeción bajo el sillín. Tire del sillín hacia arriba o empujelo hacia abajo para ajustar la altura.

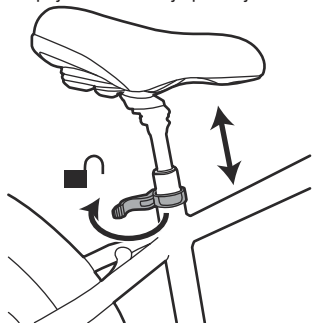

Nota: Compruebe que la tija del sillín esté insertada por completo en el cuadro y que la cabeza del sillín está paralela al cuadro.

2. Cierre la sujeción para fijar el sillín en su posición. No eleve el sillín por encima de la línea de seguridad.

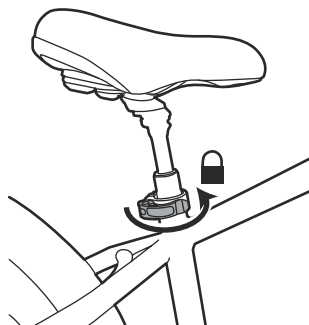
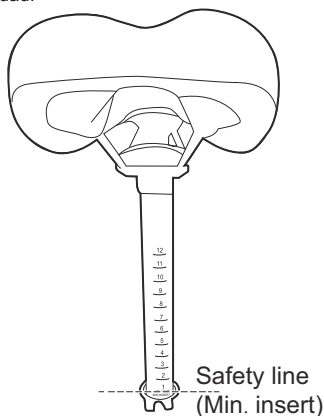

4.1.3 ELECCIÓN DEL CASCO DE BICICLETA ADECUADO

Asegúrese de cumplir las leyes locales y lleve siempre un casco cuando conduzca este producto. Es fundamental llevar un casco de seguridad para bicicleta que se ajuste correctamente y que esté homologado por la CPSC (Consumer Product Safety Commission - Comisión de seguridad de productos de consumo) para garantizar el nivel más elevado de seguridad al circular.

Un casco adecuado debe:

- ser cómodo
- ser ligero
- tener buena ventilación
- ajustarse correctamente

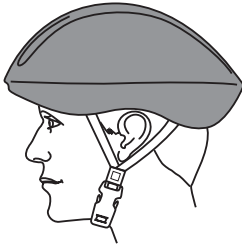

AJUSTE CORRECTO

ASEGÚRESE DE QUE EL CASCO CUBRA LA FRENTE.

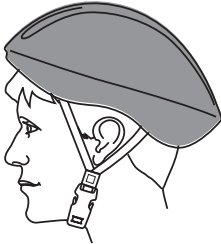

AJUSTE INCORRECTO

LA FRENTE QUEDA AL DESCUBIERTO Y ES VULNERABLE A LESIONES GRAVES.

▲ AVISO

TODOS LOS ESTADOS/PAÍSES EXIGEN QUE LOS CICLISTAS QUE CIRCULAN POR LA CALZADA SIGAN LAS MISMAS NORMAS Y RESPONSABILIDADES QUE LOS MOTORISTAS. LLEVE EQUIPOS DE CONDUCCIÓN HOMOLOGADOS POR ANSI/NHTSA/NCBI/NIM/NIH/CPSC Y RESPETE TODAS LAS LEYES APLICABLES EN SU ZONA.

4.1.4 CONEXIÓN DEL CARGADOR DE BATERÍA

Conecte el cargador de baterías a la tensión y frecuencia correctas especificadas en la placa de características.

Consulte el manual de la batería y el cargador para obtener información sobre el uso del cargador de baterías.

4.1.5 CARGA DE LA BATERÍA

Consulte el manual del operario del cargador de batería para obtener información sobre su uso.

4.1.6 INFORMACIÓN DE LA BATERÍA

Consulte el manual del operario de la batería para obtener información sobre su uso.

4.1.7 CONEXIÓN DE LA BATERÍA AL PRODUCTO

Asegúrese de que la batería esté totalmente cargada antes del uso.

1. Para retirar la cubierta, inserte la llave y gírela en sentido horario hacia la posición de DESBLOQUEO.

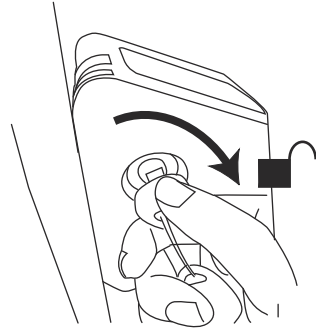

2. Empuje la batería para introducirla en el compartimento de la batería. La batería se bloquea en su posición cuando se oye un clic.

▲ PRECAUCIÓN

SI LA BATERÍA NO ENCAJA FÁCILMENTE EN EL PORTABATERÍA, ES POSIBLE QUE NO SE HAYA INSTALADO CORRECTAMENTE, LO QUE PUEDE OCASIONAR DAÑOS A LA BATERÍA O AL PRODUCTO.

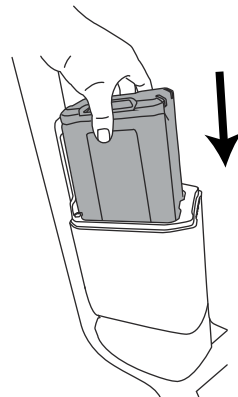

3. Gire la llave hacia la posición de DESBLOQUEO y manténgala ahí. Alinee la cubierta con la caja de la batería y empujuela firmemente a lo largo de las nervaduras hasta que encaje en su posición.
4. Extraiga la llave para retirarla de la cerradura. Asegúrese siempre de que la cubierta de la batería esté bien colocada en su posición antes de montar en la bicicleta.

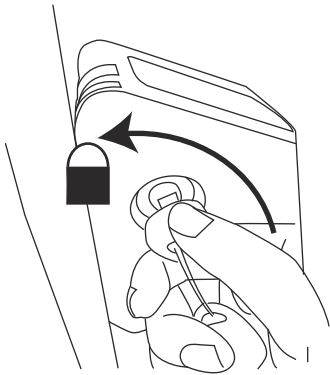

4.2 ARRANQUE DEL PRODUCTO

1. Pulse y mantenga pulsado el botón de encendido/apagado para encender.

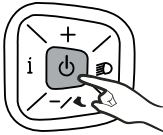

2. Active el producto apretando la palanca de freno.

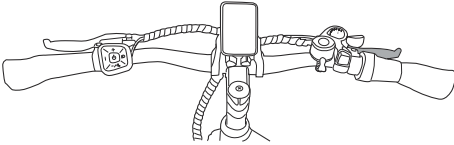

3. Seleccione el nivel de asistencia al pedaleo pulsando el botón de ajuste PAS (+/-).

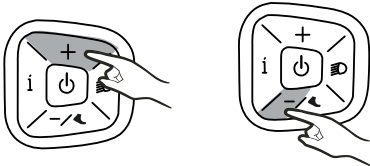

Nota: la marcha por defecto es 0 y puede elegir un nivel de 1 a 3. Una marcha más alta ofrece una aceleración más rápida.

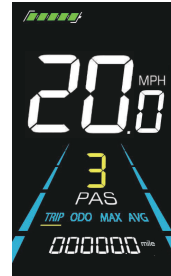
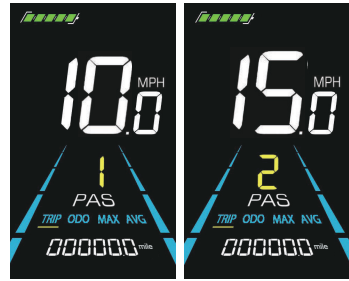

4. Coloque ambas manos en el manillar. Gire suavemente el acelerador hacia dentro para iniciar la marcha.

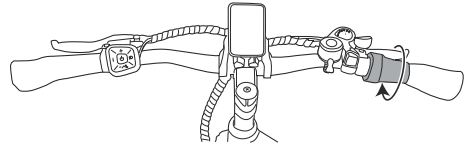

4.3 ENCENDIDO/APAGADO DE LA LUZ DELANTERA

- Pulse el botón de la luz delantera para encender la luz delantera.

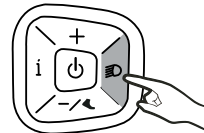

- Pulse el botón de la luz delantera de nuevo para apagarla.

4.4 ACTIVACIÓN DEL MODO DE ASISTENCIA AL CAMINAR

- Para activar el modo de asistencia al caminar, mantenga pulsado el botón de asistencia al caminar hasta que el producto comience a moverse.

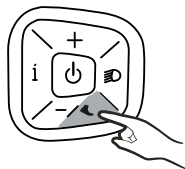

de combinaciones extremas de posiciones de marcha durante periodos prolongados.

ES

- Cuando se utiliza el modo de asistencia al caminar, la bicicleta se desplaza a una velocidad constante de 2,5 mph (4 km/h). El símbolo de asistencia al caminar aparecerá en la pantalla.

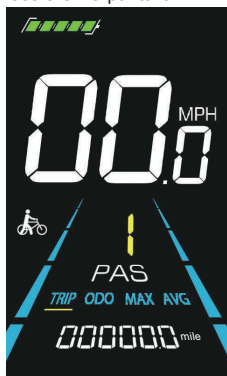

▲ AVISO

ACTIVE EL MODO DE ASISTENCIA AL CAMINAR SOLO CUANDO CAMINE POR UNA PENDIENTE. MONTAR O CONDUCIR EL PRODUCTO MIENTRAS SE ENCUENTRA EN EL MODO DE ASISTENCIA AL CAMINAR PUEDE AUMENTAR EL RIESGO DE LESIONES DEBIDO A LA POSIBLE PÉRDIDA DE EQUILIBRIO.

- Suelte el botón de asistencia al caminar para desactivar el modo de asistencia al caminar.

4.5 CAMBIO DE VELOCIDADES

Nota: el sistema de engranajes está formado por una red de palancas, guías y poleas tensoras que facilitan el movimiento de la cadena de transmisión entre los 7 piñones situados en la rueda trasera. Su función principal es ayudarle a mantener un ritmo de pedaleo constante y suave en diferentes terrenos, reduciendo el esfuerzo necesario al pedalear en pendientes ascendentes o descendentes.

Nota: no cambie de marcha cuando esté parado. Para un cambio de marchas suave al acercarse a una pendiente, cambie a una marcha inferior antes de que su velocidad de pedaleo disminuya demasiado. Cuando se detenga, cambie primero a una marcha inferior para que le resulte más fácil reanudar la marcha. Para obtener un rendimiento óptimo y prolongar la vida útil de la cadena, se recomienda evitar el uso

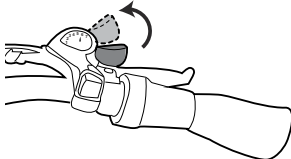
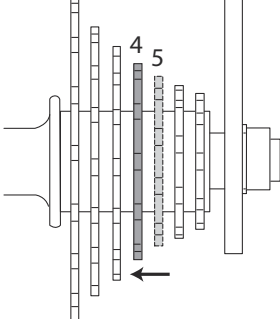
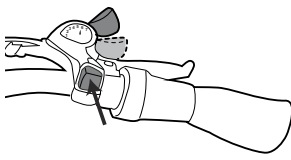
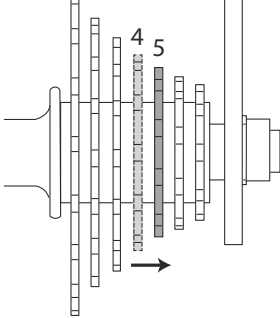
Estado de pedaleo	Funcionamiento
<p>El pedaleo resulta más fácil</p>	<p>Empuje la palanca para cambiar de una marcha a otra (por ejemplo, de 5 a 4).</p>  <p>El piñón trasero cambia de menor a mayor (es decir, de 5ª a 4ª).</p> 
<p>El pedaleo resulta más duro</p>	<p>Pulse el botón para cambiar de una marcha a otra (es decir, de 4 a 5).</p>  <p>El piñón trasero cambia de mayor a menor (es decir, de 4ª a 5ª).</p> 
<p>Nota: Para cambiar de marcha, debe pedalear hacia delante.</p>	

4.6 PARADA DEL PRODUCTO

1. Suelte el acelerador y apriete la palanca de freno para detener el producto.

Nota: Cuando se detenga por completo, coloque ambos pies en el suelo para equilibrar el producto.

2. Si ya no va a circular más, mantenga pulsado el botón de encendido/apagado para apagar.

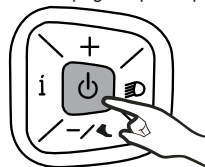

3. Inserte la llave, gírela en sentido horario hasta la posición de DESBLOQUEO y retire la cubierta.

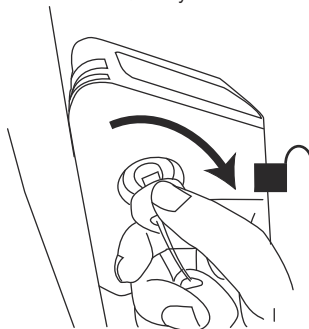

4. Retire la batería de la caja de la batería pulsando el botón de desbloqueo de la batería.

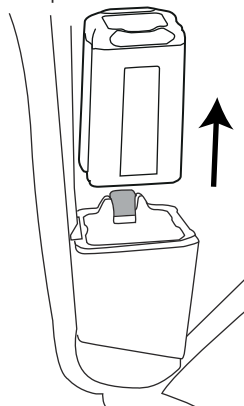

5. Gire la llave hacia la posición de DESBLOQUEO y manténgala ahí. Alinee la cubierta con la caja de la batería y empújela firmemente a lo largo de las nervaduras hasta que encaje en su posición.
6. Extraiga la llave para retirarla de la cerradura.

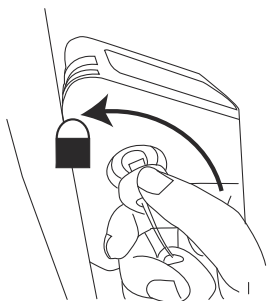

5 CONFIGURACIÓN DE LA PANTALLA

Nota: Ajuste los parámetros únicamente cuando el producto esté parado.

5.1 INTERRUPTOR DE INTERFAZ DE PANTALLA

1. Pulse el botón de encendido/apagado para encender la pantalla, que muestra por defecto la velocidad en tiempo real (mph) y la distancia recorrida (millas).



2. Pulse el botón de ajuste de parámetros para alternar la interfaz de visualización entre la distancia recorrida (millas), el cuentakilómetros (millas), velocidad máxima (millas/h) y velocidad media (mph).

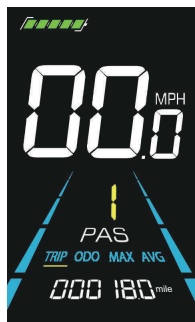

Distancia recorrida

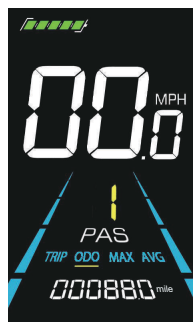

Cuentakilómetros

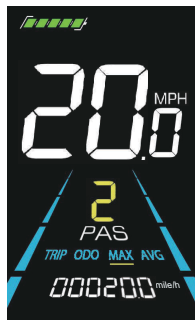

Velocidad máxima

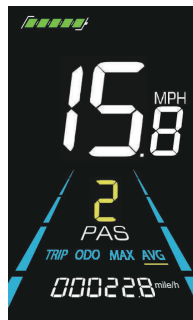

Velocidad media

5.2 CONFIGURACIÓN DE BRILLO DE LA PANTALLA

1. Pulse y mantenga pulsados los botones más y menos durante más de dos segundos para acceder a la interfaz de ajuste personalizado.



2. La pantalla mostrará "01P."

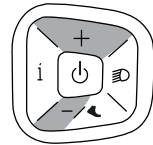
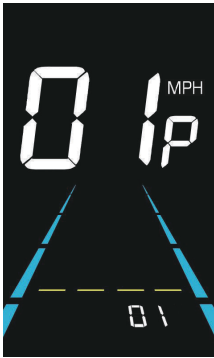

3. Pulse el botón de ajuste de parámetros para acceder a la zona de modificación de parámetros (situada en la parte izquierda de la pantalla).



4. Utilice los botones más/menos para seleccionar el nivel de brillo deseado.

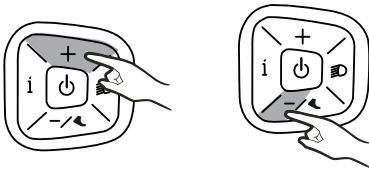

Nota: "00" es el más oscuro y "03" el más claro.

5. Pulse el botón de ajuste de parámetros para guardar el nuevo nivel de brillo.



6. Mantenga pulsado el botón de ajuste de parámetros durante más de dos segundos para salir.

5.3 CONFIGURACIÓN DE CONVERSIÓN DE UNIDAD

1. Pulse y mantenga pulsados los botones más y menos durante más de dos segundos para acceder a la interfaz de ajuste personalizado.

2. Pulse el botón más para acceder a la interfaz de selección de "02P".

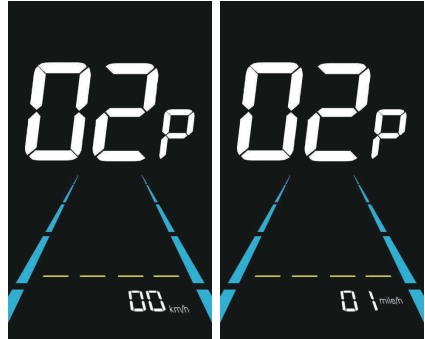

3. Pulse el botón de ajuste de parámetros para acceder a la zona de modificación de parámetros (situada en la parte inferior de la pantalla).

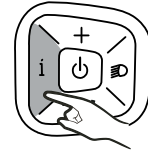

4. Pulse el botón más/menos para seleccionar la preferencia de unidad deseada.

Nota:

"00": sistema métrico (km/h)

"01": sistema imperial (millas/h)

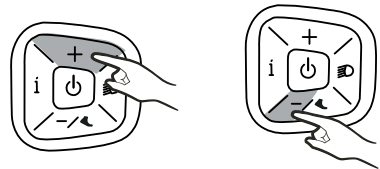

5. Pulse el botón de ajuste de parámetros para guardar la nueva preferencia de unidad.

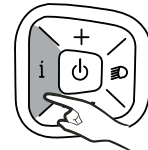

- Pulse y mantenga pulsado el botón de ajuste de parámetros durante más de dos segundos para salir.

5.4 RESTABLECIMIENTO DE LA DISTANCIA RECORRIDA

La pantalla puede registrar el kilometraje de un recorrido individual y el kilometraje total. Es posible borrar el kilometraje de un recorrido individual, pero no el kilometraje total.

- Pulse y mantenga pulsado el botón de ajuste de parámetros y el botón menos durante más de dos segundos para restablecer la distancia recorrida.

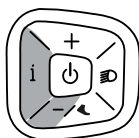

5.5 RESTABLECIMIENTO A VALORES DE FÁBRICA

- Pulse y mantenga pulsado el botón más y el botón de la luz delantera durante más de dos segundos para acceder a la interfaz de restablecimiento a valores de fábrica.



- Pulse el botón más/menos para seleccionar "dEF-y".

Nota:

"dEF-0": El dispositivo se restablecerá a los valores de fábrica.

"dEF-n": La configuración de fábrica no se restaurará.

"dEF-y": La configuración de fábrica se restaurará.

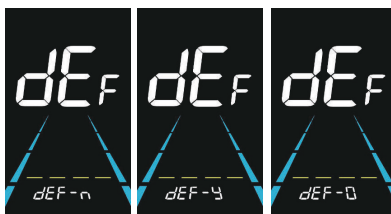

- Seleccione "def-y" con el botón más/menos. Posteriormente, pulse el botón de ajuste de parámetros para confirmar.

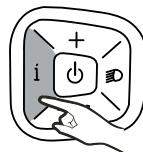

- La pantalla mostrará "dEF-0" y comenzará automáticamente a restaurar la configuración predeterminada de fábrica.
- Una vez restaurada la configuración predeterminada, el dispositivo saldrá automáticamente de la interfaz de restablecimiento a valores de fábrica.

6 APLICACIÓN SMARTG HOME

SMARTg Home es una aplicación móvil gratuita que proporciona funciones adicionales para su producto.

6.1 CONFIGURACIÓN

Nota: Prepárese siempre antes de conducir.

- Descargue la aplicación SMARTg Home en su dispositivo móvil.
- Regístrese en la aplicación SMARTg Home.
- Siga las instrucciones en la aplicación SMARTg Home para conectar y registrar el producto.

Nota: Asegúrese de que la función Bluetooth de su teléfono esté siempre activada.

7 MANTENIMIENTO

i IMPORTANTE

DEBE LEER DETENIDAMENTE Y ENTENDER LOS REGLAMENTOS DE SEGURIDAD Y LAS INSTRUCCIONES DE MANTENIMIENTO ANTES DE LIMPIAR, REPARAR O REALIZAR TAREAS DE MANTENIMIENTO EN EL PRODUCTO.

▲ AVISO

- **RETIRE LA BATERÍA O BATERÍAS DEL PRODUCTO ANTES DE REALIZAR CUALQUIER TAREA DE MANTENIMIENTO.**
- **EL INCUMPLIMIENTO DE LAS TAREAS DE MANTENIMIENTO ADECUADAS, EL USO DE PIEZAS DE REPUESTO DE TERCEROS O LA MODIFICACIÓN/ELIMINACIÓN DE COMPONENTES PUEDE PROVOCAR LESIONES AL USUARIO.**

ES

7.1 PROGRAMA DE MANTENIMIENTO

Elemento	Antes de cada uso	Primeras 20 horas de uso o 1 mes	Tras 3000 millas (5000 km) o 1 año
Freno	I	I	
Ruedas y neumáticos	I	I	
Asiento			I
Bielas y pedales		I	I
Cadena	I		I
Rodamientos		I	I
Manillar y potencia	I	I	I
Cuadro y horquilla		I	I
Cambio	I		I
Tuercas y pernos	I	I	A

Nota: I = inspeccionar y limpiar, ajustar, sustituir o lubricar según sea necesario, A = apretar

Se recomienda que lo realice un centro de servicio autorizado.

7.2 LIMPIEZA DEL PRODUCTO

▲ PRECAUCIÓN

- **MANTENGA EL AGUA ALEJADA DEL COMPARTIMENTO DE LA BATERÍA DURANTE LA LIMPIEZA PARA EVITAR DAÑAR LOS COMPONENTES ELÉCTRICOS.**
- **NO LIMPIE CON ALCOHOL, GASOLINA, ACETONA U OTROS DISOLVENTES CORROSIVOS/VOLÁTILES. ESTAS SUSTANCIAS PUEDEN DAÑAR LA ESTRUCTURA EXTERNA E INTERNA DE SU PRODUCTO.**
- **NO FROTE CON PAPEL DE LIJA O CEPILLO METÁLICO.**

LIMPIE EL PRODUCTO DESPUÉS DE CADA USO CON AGUA, DETERGENTE NEUTRO Y UN PAÑO SUAVE.

7.3 LIMPIEZA DE LA BATERÍA Y EL CARGADOR DE BATERÍAS

▲ AVISO

NO LIMPIE LA BATERÍA NI EL CARGADOR DE BATERÍAS CON AGUA.

- Asegúrese de que la batería, el cargador de baterías y el compartimento de la batería estén limpios y secos.
- Limpie los terminales de la batería con un paño suave y seco.
- Limpie la superficie de la batería y el cargador de baterías con un paño suave y seco.

8 TRANSPORTE, ALMACENAMIENTO Y ELIMINACIÓN

8.1 TRANSPORTE

- Todas las piezas desmontables (electrónicas), como el cargador y la batería, deben desconectarse siempre del producto antes del transporte.
- Siempre que sea posible, evite transportar el producto en condiciones meteorológicas adversas.

- Asegúrese de cubrir bien las piezas electrónicas al descubierto si es inevitable el transporte en condiciones climáticas adversas.
- Utilice cinta adhesiva en los contactos abiertos de la batería y asegúrese de que esté bien guardada para evitar que se mueva.
- Las altas velocidades, junto con el viento y la lluvia, pueden introducir humedad en los componentes electrónicos, lo que puede provocar averías temporales o defectos permanentes.
- En caso de producirse un fallo de funcionamiento tras el transporte en tales condiciones, retire la batería y deje que todas las piezas se sequen al aire cuando llegue a su destino.

8.2 ALMACENAMIENTO

- Apague el producto y retire las baterías.
- Limpie a fondo el producto y, a continuación, encere las piezas pintadas con una cera de automoción no abrasiva.
- Infla los neumáticos con la presión de aire correcta. Consulte *LISTA DE COMPROBACIÓN PREVIA A LA CONDUCCIÓN*.
- Guarde el producto en un cobertizo o garaje cubierto para protegerlo del polvo, la suciedad y la humedad. Si el producto debe almacenarse al aire libre, cúbralo por completo con una cubierta impermeable.
- Almacene el producto en un lugar seguro para evitar que lo roben.

8.3 ELIMINACIÓN DE LA BATERÍA, EL CARGADOR DE BATERÍA Y EL PRODUCTO

Los símbolos en el producto o en el embalaje del producto identifican que el producto no es un desecho doméstico. Recíclelo en un centro de reciclaje de aparatos eléctricos y electrónicos. Esto ayuda a evitar daños al medio ambiente y las personas.

Para obtener orientación sobre la eliminación adecuada, instrucciones de reciclaje e información sobre el reciclaje de su producto, puede ponerse en contacto con el servicio local de residuos domésticos o con su distribuidor. Asimismo, puede ponerse en contacto con la Agencia de Protección del Medio Ambiente (EPA) para obtener instrucciones de eliminación específicas para Norteamérica.

9 CÓDIGOS DE ERROR

Es importante solucionar cualquier fallo en el sistema de control electrónico de su producto lo antes posible para garantizar un funcionamiento seguro y correcto. Los códigos de error enumerados en el manual ofrecen una guía útil para identificar y solucionar cualquier problema. A continuación se detallan las definiciones y soluciones para cada código de error.

Código de error	Definición	Solución
E001	Anomalia del controlador	Solicite asistencia al distribuidor.
E002	Anomalia de comunicación	Compruebe el enchufe del motor. Si todo está en regla, solicite asistencia al distribuidor.
E003	Anomalia de la señal Hall del motor	Solicite asistencia al distribuidor.
E004	Anomalia del acelerador	Compruebe si el acelerador está en su posición. Si todo está en regla, solicite asistencia al distribuidor para sustituir el acelerador.
E005	Anomalia del freno	Compruebe si el freno está en su posición. Si todo está en regla, solicite asistencia al distribuidor para sustituir la palanca de freno.
E006	Anomalia de fase del motor	Solicite asistencia al distribuidor.
E012	Anomalia de la tensión de la batería	Utilice una batería con la tensión correcta.

10 DATOS TÉCNICOS

Tensión	60 V CC
Carga útil máx.	300 lbs. (136 kg)
Edad mínima del ciclista	14 años
Velocidad máxima	20 mph (32 km/h)
Pendiente máxima	10°-12°
Modelo de batería	LB6051 y otras series BAC
Modelo de cargador	CH60R00 y otras series CAC

El intervalo de temperatura ambiente recomendado:

Elemento	Temperatura
Intervalo de temperatura de almacenamiento del producto	32°F (0°C) - 113°F (45°C)
Intervalo de temperatura de funcionamiento del producto	32°F (0°C) - 104°F (40°C)
Intervalo de temperatura de carga de la batería	39°F (0°C) - 104°F (40°C)
Intervalo de temperatura de funcionamiento del cargador	39°F (0°C) - 104°F (40°C)
Intervalo de temperatura de almacenamiento de la batería	32°F (0°C) - 113°F (45°C)
Intervalo de temperatura de descarga de la batería	32°F (0°C) - 104°F (40°C)

11 GARANTÍA LIMITADA

greenworks® Los productos de están garantizados contra cualquier defecto de materiales, piezas o mano de obra en condiciones normales de uso durante un periodo de 18 meses a partir de la fecha de envío o de compra en la tienda.

A su discreción, **greenworks®** puede optar por reparar, reemplazar, sustituir por un artículo comparable, o emitir un reembolso por productos que se determine que son defectuosos durante el uso normal o que se han dañado durante el envío. Se requiere prueba de compra y registro del producto. La sustitución de productos o piezas sometidas a desgaste normal es responsabilidad del cliente.

Esta garantía es válida solo para las unidades que se han mantenido de acuerdo con las instrucciones que se encuentran en el manual del operador suministrado con el producto; y para las unidades que se han registrado de una de las siguientes maneras:

Online:

greenworkstools.com/product-registration

1-855-345-3934

Si **greenworks®** acepta una devolución en garantía, sólo podrá devolver el producto dañado después de llamar a nuestro equipo de Atención al cliente y recibir una autorización de devolución de **greenworks®**. Se le reembolsarán los gastos de envío originales, y **greenworks®** organizará y pagará los gastos de envío de su devolución. Para solicitar una autorización de devolución, póngase en contacto con nosotros en 1-855-345-3934.

11.1 ARTÍCULOS NO CUBIERTOS POR LA GARANTÍA

- Cualquier pieza que no funcione debido a mal uso, uso comercial, abuso, negligencia, accidente, mantenimiento inadecuado o alteración.
- La unidad, si no ha sido utilizada o mantenida de acuerdo con el manual del operario.
- Desgaste normal, excepto en lo indicado a continuación:
 - Artículos de mantenimiento de rutina tales como lubricantes.

- Deterioro normal del acabado exterior debido al uso o la exposición.
- Cualquier pieza/producto que no funcione debido a su uso con piezas o baterías/cargadores que no sean de la marca **greenworks®**.

11.2 LÍNEA DE ASISTENCIA TELEFÓNICA

Puede contactar con el servicio de garantía llamando a nuestra línea de asistencia telefónica gratuita a: 1-855-345-3934.

11.3 ENVÍO

Los costes de transporte por el desplazamiento de cualquier unidad o accesorio de equipos eléctricos son responsabilidad del comprador. Es responsabilidad del comprador pagar los costes de transporte de cualquier pieza enviada para su sustitución bajo esta garantía, a menos que dicha devolución sea solicitada por escrito por **greenworks®**.

11.3.1 DIRECCIÓN

Dirección de EE. UU.:

greenworks® Tools

P.O. Box 1238, Mooresville, NC 28115

Dirección de Canadá:

greenworks® Tools Canada, Inc.

67 Toll Rd., Holland Landing, ON L9N 1H2

Dirección en México:

TECNOLOGIA CAMPO Y JARDIN S.A. DE C.V.

ADMINISTRADORES No. 5336 A, COL. ARCOS DE

GUADALUPE, ZAPOPAN , JALISCO , C.P. 45037

greenworks[®]

www.greenworkstools.com

