

The Hisense logo is rendered in a bold, black, sans-serif font. It is positioned in the upper left quadrant of the page, set against a background of several overlapping, light gray circular arcs that create a sense of motion and depth.

Hisense

USE AND INSTALLATION MANUAL INSTRUCCIONES DE INSTALACIÓN Y USO

For questions about features, operation/ performance, parts or service,
call: 1-877-465-3566

Para consultas sobre las características, funcionamiento/ rendimiento,
piezas o servicio, llame al: 1-877-465-3566

Table of Contents

Safety Information 2
Pre-Installation 6
 Planning Installation 6
 Tools Required 6
 Hardware Included 6
 Package Contents 7
 Electrical Requirements 8

Location Requirements 9
 Unpack The Air Conditioner 10
 Window Vent Panel and Extensions 10
Installation 11
Operation 15
Care and Cleaning 21
Troubleshooting 24

Safety Information

Your safety and the safety of others are very important. We have provided many important safety messages in this manual and on your appliance. Please always read and obey all safety messages. To reduce the risk of fire, electrical shock or injury when using your air conditioner, please follow these basic precautions:

IMPORTANT SAFETY INSTRUCTIONS

- Plug into a grounded 3-prong outlet.
- Do not remove ground prong.
- Do not use an electrical adapter.
- Do not use an extension cord.
- Unplug air conditioner before servicing.
- Use two or more people to move and install air conditioner.
- If the SUPPLY CORD is damaged, it must be replaced by the manufacturer, its service agent or similarly qualified persons in order to avoid a hazard.

DISPOSING OF THE UNIT

- Before throwing out the device, it is necessary to remove the battery cells and dispose or recycle them properly.
- When you need disposal of the unit consult our dealer. If pipes are removed incorrectly, refrigerant may blow out and come into contact with your skin, causing injury. Releasing refrigerant into the atmosphere also damages the environments.
- Please recycle or dispose of the product packaging material in an environmentally responsible manner.
- Never store or ship the air conditioner upside down or sideways to avoid damage to the compressor.
- This appliance is not intended for use by persons (including children) with reduced physical, sensory or mental capabilities, or lack of experience and knowledge, unless they have been given supervision or instruction concerning use of the appliance by a person responsible for their safety. Children should be supervised to ensure that they do not play with the appliance.
- The wiring diagram is shown on nameplate on the air conditioner.





All safety messages will tell you what the potential hazard is and tell you how to reduce the chance of injury.

 **DANGER:** A hazard that if not avoided will result in death or serious injury.

 **WARNING:** A hazard that if not avoided could result in death or serious injury.

 **CAUTION:** A hazard that if not avoided may result in minor or moderate injury.

Explanation of symbols displayed on the unit.

	WARNING	This symbol shows that this appliance uses a flammable refrigerant. If the refrigerant is leaked and exposed to an external ignition source, there is a risk of fire.
	CAUTION	This symbol shows that the operation manual should be read carefully.
	CAUTION	This symbol shows that a service personnel should be handling this equipment with reference to the installation manual.
	CAUTION	This symbol shows that information is available such as the operating manual or installation manual.

Circuit diagram

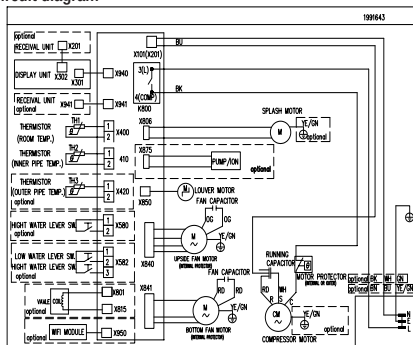

Safety Information (continued)

Precautions for using R32 refrigerant

The basic installation work procedures are the same as the conventional refrigerant (R22 or R410A). However, pay attention to the following :

1. Transport of equipment containing flammable refrigerants

- Compliance with the transport regulations.

2. Marking of equipment using signs

- Compliance with local regulations.

3. Disposal of equipment using flammable refrigerants

- Compliance with national regulations.

4. Storage of equipment/appliances

- The storage of equipment should be in accordance with the manufacturer's instructions.

5. Storage of packed (unsold) equipment

- Storage package protection should be constructed such that mechanical damage to the equipment inside the package will not cause a leak of the refrigerant charge.
- The maximum number of pieces of equipment permitted to be stored together will be determined by local regulations.

6. Information on servicing

- **Checks to the area:** Prior to beginning work on systems containing flammable refrigerants, safety checks are necessary to ensure that the risk of ignition is minimised. For repair to the refrigerating system, the following precautions shall be complied with prior to conducting work on the system.

- **Work procedure:** Work shall be undertaken under a controlled procedure so as to minimise the risk of flammable gas or vapour being present while the work is being performed.

- **General work area:** All maintenance staff and others working in the local area shall be instructed on the nature of work being carried out. Work in confined spaces shall be avoided. The area around the workspace shall be sectioned off. Ensure that the conditions within the area have been made safe by control of flammable material.

- **Checking for presence of refrigerant:** The area shall be checked with an appropriate refrigerant detector prior to and during work, to ensure the technician is aware of potentially flammable atmospheres. Ensure that the leak detection equipment being used is suitable for use with flammable refrigerants, i.e. non-sparking, adequately sealed or intrinsically safe.

- **Presence of fire extinguisher:** If any hot work is to be conducted on the refrigeration equipment or any associated parts, appropriate fire extinguishing equipment shall be available to hand. Have a dry powder or CO2 fire extinguisher adjacent to the charging area.

- **No ignition sources:** No person carrying out work in relation to a refrigeration system which involves exposing any pipe work that contains or has contained flammable refrigerant shall use any sources of ignition in such a manner that it may lead to the risk of fire or explosion. All possible ignition sources, including cigarette smoking, should be kept sufficiently far away from the site of installation, repairing, removing and disposal, during which flammable refrigerant can possibly be released to the surrounding space. Prior to work taking place, the area around the equipment is to be surveyed to make sure that there are no flammable hazards or ignition risks. "No Smoking" signs shall be displayed.

- **Ventilated area:** Ensure that the area is in the open or that it is adequately ventilated before breaking into the system or conducting any hot work. A degree of ventilation shall continue during the period that the work is carried out. The ventilation should safely disperse any released refrigerant and preferably expel it externally into the atmosphere.

- **Checks to the refrigeration equipment:** Where electrical components are being changed, they shall be fit for the purpose and to the correct specification. At all times the manufacturer's maintenance and service guidelines shall be followed. If in doubt consult the manufacturer's technical department for assistance. The following checks shall be applied to installations using flammable refrigerants: The charge size is in accordance with the room size within which the refrigerant containing parts are installed; The ventilation machinery and outlets are operating adequately and are not obstructed; If an indirect refrigerating circuit is being used, the secondary circuit shall be checked for the presence of refrigerant; Marking to the equipment continues to be visible and legible. Markings and signs that are illegible shall be corrected; Refrigeration pipe or components are installed in a position where they are unlikely to be exposed to any substance which may corrode refrigerant containing components, unless the components are constructed of materials which are inherently resistant to being corroded or are suitably protected against being so corroded.

- **Checks to electrical devices:** Repair and maintenance to electrical components shall include initial safety checks and component inspection procedures. If a fault exists that could compromise safety, then no electrical supply shall be connected to the circuit until it is satisfactorily dealt with. If the fault cannot be corrected immediately but it is necessary to continue operation, an adequate temporary solution shall be used.

This shall be reported to the owner of the equipment so all parties are advised. Initial safety checks shall include: That capacitors are discharged; this shall be done in a safe manner to avoid possibility of sparking; That there no live electrical components and wiring are exposed while charging, recovering or purging the system; That there is continuity of earth bonding.

7. Repairs to sealed components

- During repairs to sealed components, all electrical supplies shall be disconnected from the equipment being worked upon prior to any removal of sealed covers, etc.
- If it is absolutely necessary to have an electrical supply to equipment during servicing, then a permanently operating form of leak detection shall be located at the most critical point to warn of a potentially hazardous situation.
- Particular attention shall be paid to the following to ensure that by working on electrical components, the casing is not altered in such a way that the level of protection is affected.
- This shall include damage to cables, excessive number of connections, terminals not made to original specification, damage to seals, incorrect fitting of glands, etc.
- Ensure that apparatus is mounted securely.
- Ensure that seals or sealing materials have not degraded such that they no longer serve the purpose of preventing the ingress of flammable atmospheres.

Safety Information (continued)

- Replacement parts shall be in accordance with the manufacturer's specifications.



NOTE: The use of silicon sealant may inhibit the effectiveness of some types of leak detection equipment. Intrinsically safe components do not have to be isolated prior to working on them.

8. Repairs to intrinsically safe components

- Do not apply any permanent inductive or capacitance loads to the circuit without ensuring that this will not exceed the permissible voltage and current permitted for the equipment in use.
- Intrinsically safe components are the only types that can be worked on while live in the presence of a flammable atmosphere. The test apparatus shall be at the correct rating.
- Replace components only with parts specified by the manufacturer. Other parts may result in the ignition of refrigerant in the atmosphere from a leak.

9. Cabling

- Check that cabling will not be subject to wear, corrosion, excessive pressure, vibration, sharp edges or any other adverse environmental effects.
- The check shall also take into account the effects of aging or continual vibration from sources such as compressors or fans.

10. Detection of flammable refrigerants

- Under no circumstances shall potential sources of ignition be used in these arching for or detection of refrigerant leaks.
- Alhalide torch (or any other detector using a naked flame) shall not be used.

11. Leak detection methods

- The following leak detection methods are deemed acceptable for systems containing flammable refrigerants:
 - Electronic leak detectors shall be used to detect flammable refrigerants, but the sensitivity may not be adequate, or may need re-calibration. (Detection equipment shall be calibrated in a refrigerant-free area.)
 - Ensure that the detector is not a potential source of ignition and is suitable for the refrigerant used.
 - Leak detection equipment shall be set at a percentage of the LFL of the refrigerant and shall be calibrated to the refrigerant employed and the appropriate percentage of gas (25 % maximum) is confirmed.
 - Leak detection fluids are suitable for use with most refrigerants but the use of detergents containing chlorine shall be avoided as the chlorine may react with the refrigerant and corrode the copper pipe-work.
 - If a leak is suspected, all naked flames shall be removed/ extinguished.
 - If a leakage of refrigerant is found which requires brazing, all of the refrigerant shall be recovered from the system, or isolated (by means of shutoff valves) in a part of the system remote from the leak.
 - Oxygen free nitrogen (OFN) shall then be purged through the system both before and during the brazing process.

12. Removal and evacuation

- When breaking into the refrigerant circuit to make repairs - or for any other purpose - conventional procedures shall be used. However, for flammable refrigerants it is important that best

practice be followed, since flammability is a consideration. The following procedure shall be adhered to:

- a) safely remove refrigerant following local and national regulations;
 - b) purge the circuit with inert gas;
 - c) evacuate (optional for A2L);
 - d) purge with inert gas (optional for A2L);
 - e) open the circuit by cutting or brazing;
- The refrigerant charge shall be recovered into the correct recovery cylinders if venting is not allowed by local and national codes. For appliances containing flammable refrigerants, the system shall be purged with oxygen - free nitrogen to render the appliance safe for flammable refrigerants. This process might need to be repeated several times. Compressed air or oxygen shall not be used for purging refrigerant systems.
 - For appliances containing flammable refrigerants, refrigerants purging shall be achieved by breaking the vacuum in the system with oxygen - free nitrogen and continuing to fill until the working pressure is achieved, then venting to atmosphere, and finally pulling down to a vacuum (optional for A2L). This process shall be repeated until no refrigerant is within the system (optional for A2L). When the final oxygen - free nitrogen charge is used, the system shall be vented down to atmospheric pressure to enable work to take place.
 - Ensure that the outlet for the vacuum pump is not close to any potential ignition sources and that ventilation is available.

13. Charging procedures

- In addition to conventional charging procedures, the following requirements shall be followed:
 - Ensure that contamination of different refrigerants does not occur when using charging equipment.
 - Hoses or lines shall be as short as possible to minimise the amount of refrigerant contained in them.
 - Cylinders shall be kept up right.
 - Ensure that the refrigeration system is earthed prior to charging the system with refrigerant.
 - Label the system when charging is complete (if not already).
 - Extreme care shall be taken not to overfill the refrigeration system.
- Prior to recharging the system it shall be pressure tested with OFN.
- The system shall be leak tested on completion of charging but prior to commissioning.
- A follow up leak test shall be carried out prior to leaving the site.

14. Decommissioning

- Before carrying out this procedure, it is essential that the technician is completely familiar with the equipment and all its detail.
- It is recommended good practice that all refrigerants are recovered safely.
- Prior to the task being carried out, an oil and refrigerant sample shall be taken in case analysis is required prior to re-use of reclaimed refrigerant. It is essential that electrical power is available before the task is commenced.
 - a) Become familiar with the equipment and its operation.
 - b) Isolate system electrically.
 - c) Before attempting the procedure ensure that:
 - Mechanical handling equipment is available, if required,

Safety Information (continued)

for handling refrigerant cylinders;

- All personal protective equipment is available and being used correctly;
 - The recovery process is supervised at all times by a competent person;
 - Recovery equipment and cylinders conform to the appropriate standards.
- d) Pump down refrigerant system, if possible.
- e) If a vacuum is not possible, make a manifold so that refrigerant can be removed from various parts of the system.
- f) Make sure that cylinder is situated on the scales before recovery takes place.
- g) Start the recovery machine and operate in accordance with manufacturer's instructions.
- h) Do not overfill cylinders. (No more than 80 % volume liquid charge).
- i) Do not exceed the maximum working pressure of the cylinder, even temporarily.
- j) When the cylinders have been filled correctly and the process completed, make sure that the cylinders and the equipment are removed from site promptly and all isolation valves on the equipment are closed off.
- k) Recovered refrigerant shall not be charged into another refrigeration system unless it has been cleaned and checked.

15. Labelling

- Equipment shall be labelled stating that it has been de-commissioned and emptied of refrigerant.
- The label shall be dated and signed.
Ensure that there are labels on the equipment stating the equipment contains flammable refrigerant.

16. Recovery

- When removing refrigerant from a system, either for servicing or decommissioning, it is recommended good practice that all refrigerants are removed safely.
- When transferring refrigerant into cylinders, ensure that only appropriate refrigerant recovery cylinders are employed.
- Ensure that the correct number of cylinders for holding the total system charge is available.
- All cylinders to be used are designated for the recovered refrigerant and labelled for that refrigerant (i.e. special cylinders for the recovery of refrigerant).
- Cylinders shall be complete with pressure relief valve and associated shut-off valves in good working order.
- Empty recovery cylinders are evacuated and, if possible, cooled before recovery occurs.
- The recovery equipment shall be in good working order with a set of instructions concerning the equipment that is at hand and shall be suitable for the recovery of flammable refrigerants.
- In addition, a set of calibrated weighing scales shall be available and in good working order.
- Hoses shall be complete with leak-free disconnect couplings and in good condition.
- Before using the recovery machine, check that it is in satisfactory working order, has been properly maintained and that any associated electrical components are sealed to prevent ignition in the event of a refrigerant release.

- Consult manufacturer if in doubt.
- Opening of the refrigeration systems shall not be done by brazing.
- The recovered refrigerant shall be returned to the refrigerant supplier in the correct recovery cylinder, and the relevant Waste Transfer Note arranged.
- Do not mix refrigerants in recovery units and especially not in cylinders.
- If compressors or compressor oils are to be removed, ensure that they have been evacuated to an acceptable level to make certain that flammable refrigerant does not remain within the lubricant.
- The evacuation process shall be carried out prior to returning the compressor to the suppliers.
- Only electric heating to the compressor body shall be employed to accelerate this process.
- When oil is drained from a system, it shall be carried out safely.



WARNING: Risk of Fire or Explosion. This unit contains flammable refrigerant.

Additional safety precautions must be followed.

- Do not use means to accelerate the defrosting process or to clean, other than those recommended by the manufacturer.
- The appliance shall be stored in a room without continuously operating ignition sources (for example: open flames, an operating gas appliance or an operating electric heater).
- Do not pierce or burn refrigerant tubing. Be aware that refrigerants may not contain an odor.
- Compliance with national gas regulations shall be observed.
- Keep ventilation openings clear of obstruction.
- The maximum refrigerant charge amount is shown on nameplate on the air conditioner.
- When handling, installing, and operating the appliance, care should be taken to avoid damage to the refrigerant tubing.
- Do not drill holes in the unit.
- Maintenance, cleaning, and service should only be performed by technicians properly trained and qualified in the use of flammable refrigerants.
- Dispose of air conditioner in accordance with Federal and Local Regulations. Flammable refrigerants require special disposal procedures. Contact your local authorities for the environmentally safe disposal of your air conditioner.
- The appliance shall be stored so as to prevent mechanical damage from occurring.
- The appliance shall be stored in a well-ventilated area where the room size corresponds to the room area as specified for operation.
- This product contains small parts such as (batteries, battery cover and screws) that may cause suffocation if swallowed by children.



Pre-Installation

PLANNING INSTALLATION

Gather the required tools and parts before starting installation. Check that all parts are included in parts package. Read and follow the instructions provided with any tools listed here.

TOOLS REQUIRED



Phillips
screwdriver

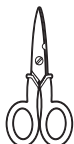

Scissors



Pencil

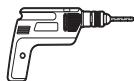

Cordless
drill



1/8 in. bit

HARDWARE INCLUDED

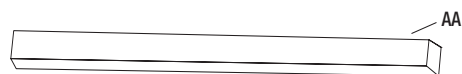

AA

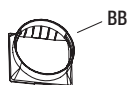

BB



CC



DD



EE

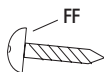

FF

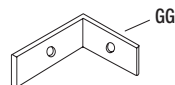

GG



HH



II



JJ



KK

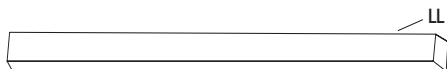

LL

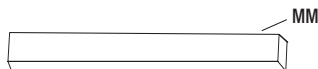

MM



NN

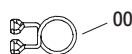

OO



PP



QQ

Part	Description	Quantity
AA	Foam seal (non-adhesive)	1
BB	Coupling	1
CC	Flexible exhaust hose	1
DD	Window exhaust adapter	1
EE	Rivets	4
FF	Screws	4
GG	Window lock bracket	2
HH	Outer slider section with vent	1
II	Inner slider section-short	1

Part	Description	Quantity
JJ	Inner slider section	1
KK	Outer slider section	1
LL	Foam seal-long (adhesive)	2
MM	Foam seal-short (adhesive)	2
NN	Drain hose (Heat pump models)	1
OO	Drain hose clip (Heat pump models)	1
PP	Remote control	1
QQ	Standard AAA (1.5 volt) batteries	2

Pre-Installation (continued)

NOTE:



- Mercury free super heavy duty R03 UM-4 size AAA 1.5V.
- Best used before date code (month-year) on the bottom.
- Caution for ingestion: the battery may cause suffocation if swallowed by children.
- Do not mix old and new batteries. Do not mix alkaline, standard (carbon - zinc), or rechargeable (nickel - cadmium) batteries.
- Non-rechargeable batteries are not to be recharged.
- Exhausted batteries are to be removed from the product.
- DO NOT DISPOSE OF BATTERIES IN FIRE. BATTERIES MAY EXPLODE OR LEAK.

PACKAGE CONTENTS

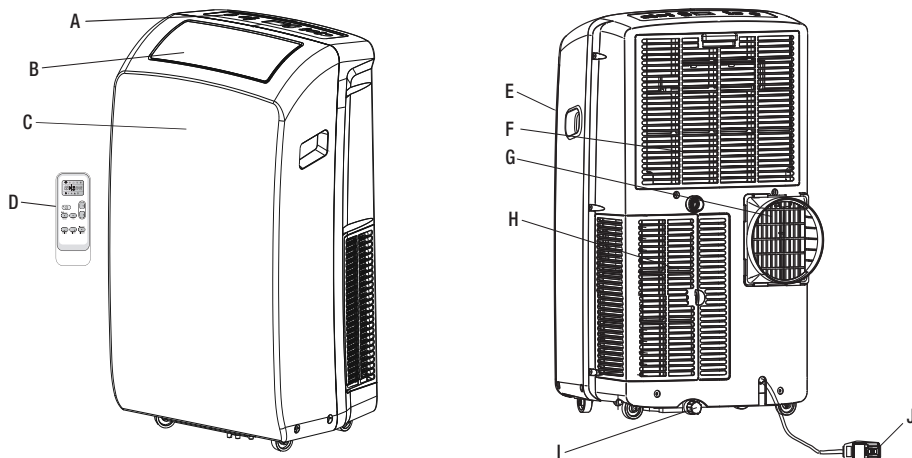

Part	Description
A	Control panel
B	Cool air outlet
C	Signal receptor
D	Remote control
E	Transport handle
F	Evaporator air intake
G	Air outlet hose coupling
H	Condenser air intake
I	Primary drain port
J	Power cord (may differ from the one shown)

Pre-Installation (continued)

ELECTRICAL REQUIREMENTS

WARNING:



- Plug into a grounded 3-prong outlet.
- Do not remove ground prong.
- Do not use an adapter.
- Do not use an extension cord. The appliance shall be installed in accordance with national wiring regulations.
- Failure to follow these instructions can result in death, fire, or electrical shock.

Recommended Grounding Method

This portable air conditioner must be grounded. This portable air conditioner is equipped with a power supply cord with a three-prong grounding plug. The cord must be plugged into a properly grounded three-prong outlet, grounded in accordance with all local codes and ordinances. If a properly grounded outlet is not available, it is the customer's responsibility to have a properly grounded three-prong outlet installed by a qualified electrician.

Customer's Responsibility

- To contact a qualified electrician.
- To assure that the electrical installation is adequate and conforms to the national electrical code, ANSI/NFPA 70-last edition, and all local codes and ordinances.

Copies of the standards listed may be obtained from:

National Fire Protection Association

1 Batterymarch Park

Quincy, MA 02169-7471

www.nfpa.org

Wiring Requirement

Power supply	Time-delay fuse (or circuit breaker)
115V 103.5V min. 126.5V max.	15A

Power Supply Cord



NOTE: Your air conditioner's device may differ from the one shown. This room air conditioner is equipped with a power supply cord required by UL. This power supply cord contains state-of-the-art electronics that sense leakage current. If the cord is crushed, the electronics detect leakage current and power will be disconnected in a fraction of a second.

To test your power supply cord:

1. Plug power supply cord into a grounded 3-prong outlet.
2. Press RESET (2) (on some devices, a green light will turn on).
3. Press TEST (1) and listen for click. The RESET button will trip, and on some devices, a green light will turn off.
4. Press and release RESET (2) and listen for click. The RESET button will latch, and on some devices, a green light will turn on. The power supply cord is ready for operation.

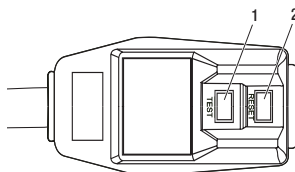

NOTE:



- The RESET button must be pushed in for proper operation.
- The power supply cord must be replaced if it fails to trip when the test button is pressed or fails to reset.
- Do not use the power supply cord as an off/on switch. The power supply cord is designed as a protective device.
- A damaged power supply cord must be replaced with a new power supply cord obtained from the product manufacturer and must not be repaired.
- The power supply cord contains no user serviceable parts. Opening the tamper-resistant case voids all warranty and performance claims.

Pre-Installation (continued)

LOCATION REQUIREMENTS

The flexible exhaust hose allows placement of the air conditioner at least 20 in. from window or door.

Confirm you are using the correct size air conditioner for the space to be cooled, per sizing recommendations, below:

Area to be cooled		DOE Capacity needed (BTUs)
Up to 10 ft x 15 ft room	150 sq. ft	5,000 Single Hose
Up to 10 ft x 25 ft room	250 sq.ft	6,000 Single Hose
Up to 15 ft x 20 ft room	300 sq. ft	7,000 Single Hose
Up to 10 ft x 35 ft room	350 sq. ft	8,000 Single Hose
Up to 15 ft x 30 ft room	450 sq. ft.	10,000 Single Hose
Up to 10 ft x 55 ft room	550 sq. ft	10,000 Dual Hose
Up to 10 ft x 55 ft room	550 sq. ft	12,000 Single Hose



NOTE: Match BTUs to room use and location: Shaded room, reduce to next smaller size; sunny room, increase to next larger size; for kitchens, increase to next larger size.



WARNING: The length of the exhaust hose is specially designed according to the specification of the product. Do not replace, extend, or otherwise modify the hose.

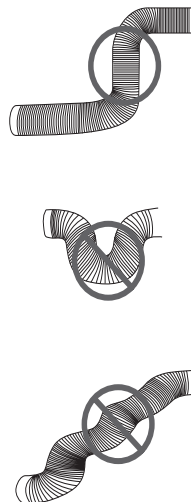
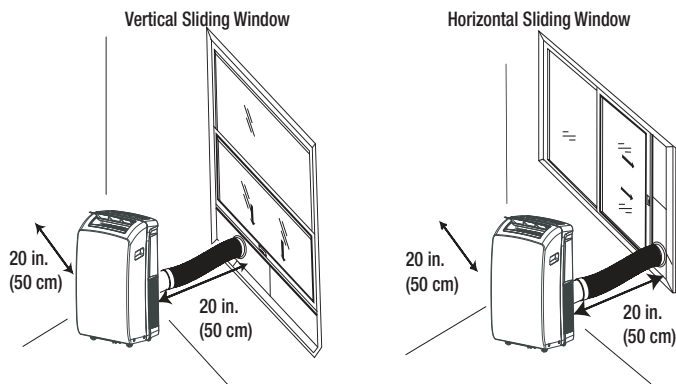

NOTE: For best performance, allow at least 20 in. of air space on all sides of the unit for good air circulation.



- Do not block the air outlet.
- Provide easy access to the grounded 3-prong outlet.
- To ensure proper function, DO NOT overextend or bend the hose. Make sure that there is no obstacle around the air outlet of the exhaust hose in order for the exhaust system to work properly. All the illustrations in this manual are for explanation purposes only. Your air conditioner may be slightly different. The actual shape shall prevail.

Pre-Installation (continued)



WARNING: Use two or more people to move and install air conditioner. Failure to do so can result in back or other injury.

Remove Packaging Materials

- Remove and recycle packaging materials.
- Remove tape and glue residue from surfaces before turning on the air conditioner. Rub a small amount of liquid dish soap over the adhesive with your fingers. Wipe with warm water and dry.
- Do not use sharp instruments, rubbing alcohol, flammable fluids, or abrasive cleaners to remove tape or glue. These products can damage the surface of your air conditioner.
- Handle the air conditioner gently.



IMPORTANT: Keep unit upright at least 2 hours prior to use.



CAUTION: Installation accessories are stored in the top of the carton and are required for proper cooling performance. Please remove all accessories from packing materials before use.

WINDOW VENT PANEL AND EXTENSIONS

The window installation kit allows you to install the air conditioner in most vertical-sliding windows 18 in. to 50 in. wide, or horizontal sliding windows from 18 in. to 50 in. tall. Check your window size and choose the fit from the table. If your window size requires more than two panels, after adjusting the length, please secure the panels with rivets (EE).

Panel Length / Window Length	Panel HH (18 in.)	Panel II (19-11/16 in.)	Panel JJ (18 in.)	Panel KK (18 in.)	See Figure...
18 in.	X				A
19 in. – 26 in.	X	X			B
27 in. – 34 in.	X		X		C
35 in. – 50 in.	X		X	X	D

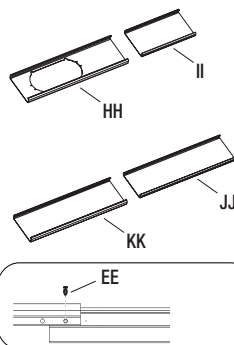

Figure A

For an 18 in. window opening, use the window vent panel (HH) by itself.

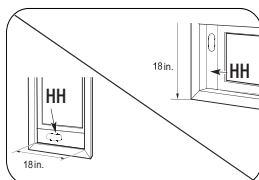

Figure B

For window openings from 19 in. to 26 in., use the window vent panel (HH) and an extension panel (II).

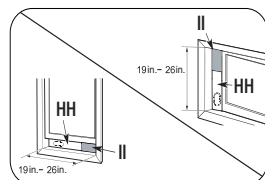

Figure C

For window openings from 27 in. to 34 in., use the window vent panel (HH) and an extension panel (JJ).

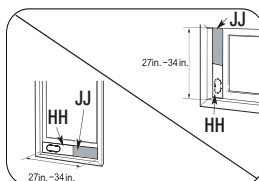
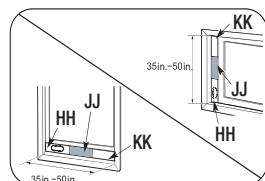

Figure D

For window openings from 35 in. to 50 in., use the window vent panel (HH) and two extension panels (KK and JJ).



1 Attaching Exhaust Hose and Adapter to Air Conditioner

- Roll the air conditioner to selected location. See “Location Requirements” on page 9.
- Press the flexible exhaust hose (CC) into the coupling (BB) and the window exhaust adapter (DD). Both the coupling and window exhaust adapter have integral clips that snap onto the hose.
- Insert the coupling (BB) into the slot on the back of the air conditioner.
- Slide down to lock the hose into place.
- Confirm the hose is locked in place before operating.

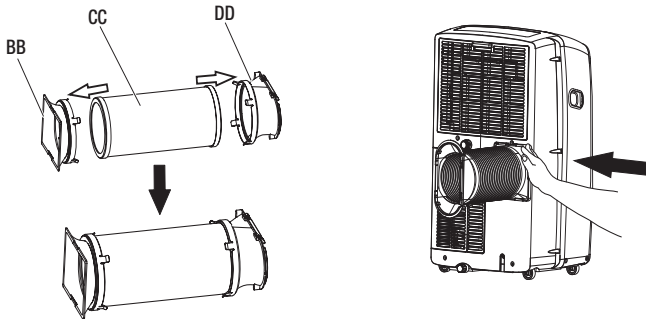

2 Attaching Exhaust Hose to Window Vent

- Your window installation kit has been designed to fit most standard vertical and horizontal window applications. Roll the air conditioner to selected location. See “Location Requirements” on page 9.
- Attach the window exhaust adapter (DD) to the outer slider section (HH) (the piece with the large exhaust hole).



NOTE: Product must be used with included Duct Window Installation kit for effective cooling.

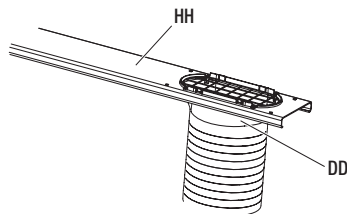

2a Installing in Vertical Sliding Window



NOTE: The window installation kit can be used with vertical sliding windows between 18 in. and 50 in. wide.

- Cut the foam seal (LL) (adhesive type-long) and foam seal (MM) (adhesive type-shorter) to the proper length, and attach it to the window sash and frame.

- Insert the vent panel assembly (HH), including extension panels, if needed, into the window opening. Extend the extension panels to the window width.

- Cut the foam seal (AA) (non-adhesive type) to the window width. Stuff the foam seal (AA) between the glass and the window to prevent air and foreign objects from getting into the room.

- Install the window lock bracket (GG) with screw (FF) as shown, if needed.

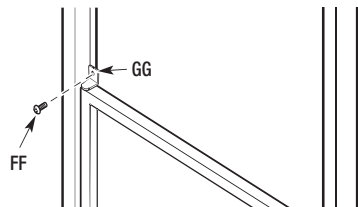
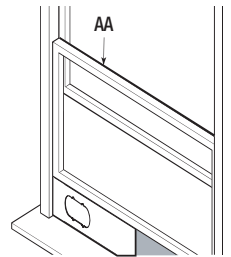
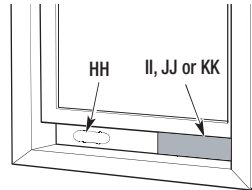
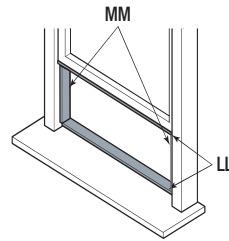

2a Installing in Vertical Sliding Window (continued)

- Align the tabs on the window exhaust adapter (DD) with the slots (1) in the vent panel (HH). Insert the window exhaust adapter (DD) into the opening in the vent panel (HH).

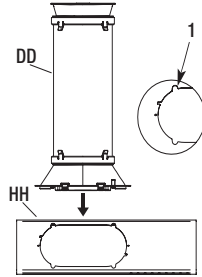

- Insert the screw (FF) in the hole in the window exhaust adapter (DD) to prevent the window exhaust adapter from sliding out of the vent panel (HH) opening.

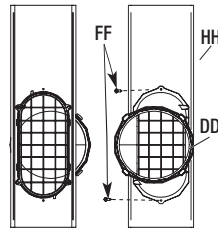

2b Installing in Horizontal Sliding Window

- Cut the foam seal (LL) (adhesive type-long) and foam seal (MM) (adhesive type-shorter) to the proper length, and attach it to the window sash and frame.

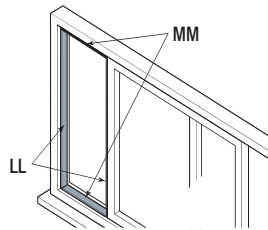

- Insert the vent panel assembly, including extension panels, if needed, into the window opening.
- Extend the extension panels, if used.

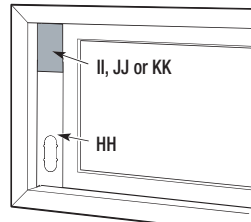

2b Installing in Horizontal Sliding Window (continued)

- Cut the foam seal (AA) (non-adhesive type) to the window width.
- Stuff the foam seal (AA) between the glass and the window to prevent air and foreign objects from getting into the room.

- Install the window-lock bracket (GG) with screw (FF) as shown.

- Insert the screw (FF) in the hole in the window exhaust adapter (DD) to prevent the window exhaust adapter from sliding out of the vent opening.

- Align the tabs on the window exhaust adapter (DD) with the slots (1) in the vent panel (HH). Insert the window exhaust adapter into the opening in the vent panel.

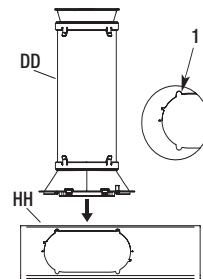
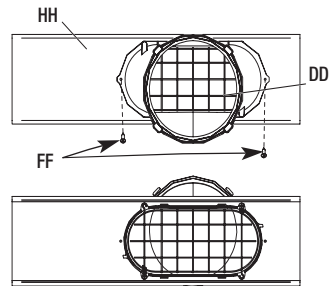
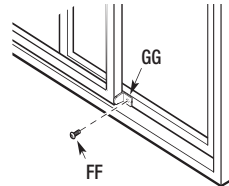
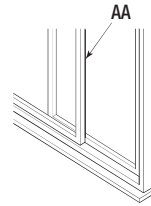

Operation

Operating your portable air conditioner properly helps you to obtain the best possible results. This section explains proper air conditioner operation.

- Do not stay in direct airflow from the air conditioner for extended periods of time.
- Never use in tightly enclosed spaces. Always ensure there is sufficient airflow of outside air entering the household especially when used in conjunction with combustible devices such as gas stoves, fireplaces, furnaces, hot water heaters etc. Do not place the power cord or air conditioner near a heater, radiator, stoves or other apparatus (including amplifiers) that produce heat.
- This air conditioner is intended for household use as a residential appliance. Do not use it as a precision climate control for commercial use, or for precision equipment, food, pets, plants, artwork, etc.
- Do not block or obstruct the exhaust vent hose as it may severely affect performance, or cause failure of the air conditioner.
- The air conditioner display shows the current room temperature.
- When changing modes while the air conditioner is in operation, the compressor will stop for 3 to 5 minutes before restarting. If a button is pressed during this time, the compressor will not restart for another 3 to 5 minutes.
- In Cooling or Dry mode, the compressor and condenser fan will stop when the room temperature reaches the set temperature.
- In Dry mode, the humidity level is automatically set, but is not able to be displayed.



IMPORTANT: Keep upright at least 2 hours before use to prevent damaging the compressor.



NOTE: In the event of a power failure, your air conditioner will operate at the previous settings when the power is restored.

1 Using the Control Panel



NOTE: The symbols may be different from these models, but the functions are similar.

POWER ON OR OFF



POWER

- The first time the air conditioner is plugged in and turned on after your purchase, it will be set in Cool Mode.
- When the air conditioner is turned on at all other times, it will run according to the previous setting.



MODE

MODE

- Press and release MODE until you see the symbol for the desired setting. Operating modes are Cool, Dry, Fan, or Heat.

COOL

- Cool** - Cools the room. Press FAN to select High or Low speeds. Press the Plus or Minus button to adjust the temperature.

DRY

- Dry** - Dries the room. The air conditioner automatically selects the temperature. The fan runs on Low speed only. Dehumidification ranges between 2 to 3 pints per hour by model.



NOTE: Dry mode should not be used to cool the room.

HEAT
(Optional)

- Heat** - Heats the room. Press FAN to select High, Mid or Low speeds. Press the Plus or Minus button to adjust the temperature.



NOTE: Heating is NOT available for cooling only models.

Operation (continued)

 FAN

- Fan Only** mode. Press FAN to select High or Low.
- WIFI control is available for connected models with this logo on control panel.

WIFI



FAN

FAN SPEED

HIGH

- High** - for maximum fan speed

MED

- Med**-for normal fan speed

LOW

- Low** - for minimum fan speed



TEMPERATURE

- Press the **PLUS** button to raise the temperature. Press the **PLUS** button once to increase the set temperature by 1 °F (1 °C).
- Press the **MINUS** button to lower the temperature. Press the **MINUS** button once to decrease the set temperature by 1 °F (1 °C).



NOTE: In Cooling mode, the temperature can be set between 61 °F and 86 °F (16 °C and 30 °C). In Fan Only mode, the temperature cannot be set. The unit's LED shows the target temperature for 5 seconds and then displays the room temperature.



CHANGE DISPLAY BETWEEN °F AND °C

- To change the temperature display between °F and °C. Press both the **Plus** and **Minus** buttons at the same time.

2 Using the Remote Control

INSERT THE BATTERIES

- Remove the battery cover along the arrowed direction.
- Insert new batteries making sure that the (+) and (-) of battery are matched correctly.
- Reattach the cover by sliding it back into position.

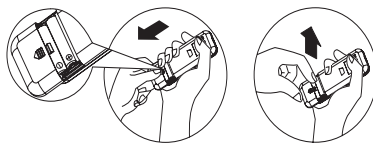

NOTE:

- Use 2 standard AAA (1.5 volt) batteries. Do not use rechargeable batteries.
- Replace batteries with new ones of the same type when the display becomes dim, or after 6 months.
- When replacing batteries, always replace both batteries with new batteries. Do not mix old and new batteries. Do not mix alkaline, standard (carbon-zinc), or rechargeable (NI-Cd, NI-MH, etc.) batteries.
- If the air conditioner will not be used for an extended period of time, remove the batteries from the remote.
- DO NOT DISPOSE OF BATTERIES IN FIRE. BATTERIES MAY EXPLODE OR LEAK.



CAUTION: Do not use the remote if the batteries have leaked. The chemicals in batteries could cause burns or other health hazards.

Operation (continued)

2 Using the Remote Control (continued)

HOW TO USE

- To operate the room air conditioner, aim the remote control at the signal receptor (1).
- The remote control will operate the air conditioner at a distance of up to 23 ft. (7 m) when pointing at signal receptor of the air conditioner.

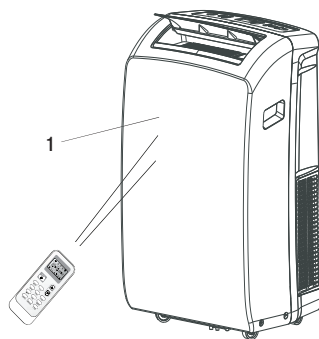

BUTTON FUNCTIONS

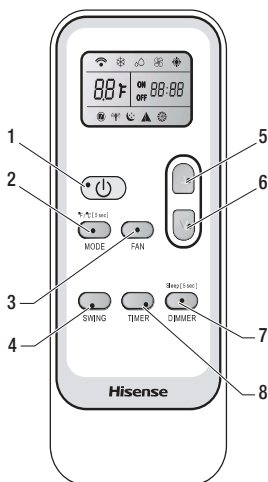

- 1 On/Off
- 2 Mode
- 3 Fan
- 4 Swing
- 5 Up
- 6 Down
- 7 Dimmer / Sleep
- 8 Timer

INDICATION SYMBOLS

- Cool indicator
- Dry indicator
- Fan only indicator
- Heating indicator
- Auto fan speed
- High fan speed
- Medium fan speed
- Low fan speed
- Sleep indicator
- Signal transmit
- Display set temperature

NOTE: Remote control may differ in appearance.



Press and hold the MODE button on the remote for 5 seconds to switch the temperature display from degrees Fahrenheit(°F) to degrees Celsius(°C).

2 Using the Remote Control (continued)

Sleep [5 sec]



DIMMER

DIMMER

- Press the DIMMER button to turn off the control panel display.



NOTE: When in DIMMER mode, new control inputs will return display to normal.

Sleep [5 sec]



DIMMER

SLEEP MODE

- Sleep mode can only be set in Cooling, Heating or Drying modes. When in sleep mode the unit will utilize lower, quieter fan speeds and automatic temperature adjustments offering 8 hours of optimal sleeping conditions before shutting off.

NOTE: The appliance will stop operation automatically after operating for 8 hours. Fan speed is automatically set at low speed.



In the Cooling mode, if the current room temperature is below 79° F (26° C), the temperature will automatically increase 1° F (1° C) during the first hour after Sleep control is activated, and continue running at that temperature. If the room temperature is 79° F (26° C) or above, set temperature will not change.

In Heating mode, the set temperature will decrease by 6° F (3° C) at most, during 3 hours, and continues running at that temperature until auto shut off.



NOTE: Sleep control cannot be selected in Fan mode.

°F/°C [5 sec]



MODE

- Press MODE to select COOL, DRY, or FAN.
- Press the UP or DOWN button to set the temperature.
- Press and hold the DIMMER button on the remote for 5 seconds to switch the DIMMER mode to the Sleep mode.
- After 5 seconds, the lights on the control panel display will dim.



NOTE: The temperature and airflow direction may be adjusted during Sleep control. The fan speed is automatically set to Low speed. After 5 seconds, the lights on the control panel display will dim again.

Press and hold the MODE button on the remote for 5 seconds to switch the temperature display from degrees Fahrenheit(°F) to degrees Celsius(°C).

- To turn off Sleep control, press MODE, FAN, Sleep or wait 8 hours for Sleep control to turn off automatically.



NOTE: The air conditioner will return to previous settings after Sleep mode is turned off.

2 Using the Remote Control (continued)



TIMER

TIMER

- Use the TIMER function to turn the air conditioner ON/OFF automatically.

Setting the Air Conditioner to Turn On:

- Plug in the air conditioner and use the remote to power it ON.
- Use the remote to set the desired mode, temperature, fan speed, etc.
- Use the remote to power OFF the air conditioner.
- Press TIMER on the remote and use the UP /DOWN buttons to set the desired delay time until the air conditioner turns ON. The delay time can be set from 0 to 24 hours in one-hour increments.
- Press TIMER again to confirm the delay time. The TIMER light on the unit will be on.

Setting the Air Conditioner to Turn Off:

- Plug in the air conditioner and use the remote to power it ON.
- Use the remote to set the desired mode, temperature, fan speed, etc.
- Press TIMER on the remote and use the UP /DOWN buttons to set the desired delay time until the air conditioner turns OFF. The delay time can be set from 0 to 24 hours in one-hour increments.
- Press TIMER again to confirm the delay time. The TIMER light on the unit will be on.

To Cancel Timer:

Press the TIMER button again. Once a “beep” is heard and the indicator disappears, the TIMER mode has been canceled.



NOTE: The TIMER function can only be set by the remote control.



SWING

SWING

- Press SWING once to change the vertical airflow direction.
- Press again to hold the louver in a desired position.

NOTE:



- Airflow is automatically adjusted to a preset direction after turning on the unit.
- The direction of airflow can be adjusted by pressing the SWING button.
- Do not turn the airflow louvers manually. To prevent damage, turn off the unit first and cut off the power supply. Then restore power again after adjustment.

3 Normal Sounds

When your air conditioner is operating normally, you may hear sounds such as:

1. Air movement from the fan.
2. Clicks from the thermostat cycling.
3. Vibration or noise due to poor wall or window construction.
4. A high-pitched hum or pulsating noise caused by the high-efficiency compressor cycling on and off.

4 Using the ConncetLife APP

The Connectlife app by Hisense provides you the ability to conveniently monitor the unit and change your settings from anywhere.

DEVICES REQUIRED TO USE THE SMART AC:

- Smart Phone with compatible iOS or Android system.
- Wireless Router (a 2.4 GHz network is required to connect).
- Smart air conditioner.

DOWNLOAD AND INSTALL THE CONNECTLIFE APP



- Scan to download the ConnectLife APP.
- You can also go to Google Play or App Store and search for the ConncetLife APP.
- Follow the in-APP instructions to pair your appliance.

Care and Cleaning

1a Draining the Air Conditioner (non heating models)



WARNING: Excessive Weight Hazard

Use two or more people to move and install the air conditioner. Failure to do so can result in back or other injury.

- Unplug the air conditioner or disconnect power.
- Move the air conditioner to a drain location or outside.



NOTE: To avoid leaking water from the unit, move the air conditioner slowly and keep it level.

- Remove the primary drain cover (1) and plug (2).
- Drain water completely through the drain hole.



NOTE: If the air conditioner will be stored after use, see "Storing After Use".

- Reinstall the drain plug to the primary drain hole.
- Reinstall the primary drain cover to the drain hole.
- Reposition the air conditioner.
- Plug in the air conditioner or reconnect power.

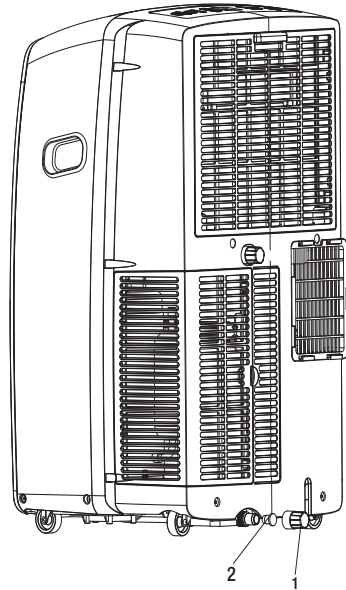

1b Draining the Air Conditioner (Heating models)



WARNING: Connect the drain hose on heating mode, or the unit will stop running after the water reaches warning level.

- Uncover the primary drain port (1).
- Attach the drain hose (2) to the primary drain hole (3). Make sure the connector has no water leak.
- Place the other end of drain hose into an outfall. Check to see that the hose lies flat and is in the drain. Make sure the hose end that goes to the drain is on a lower level than the hose end that connects to the unit. The hose should not be kinked or pinched.

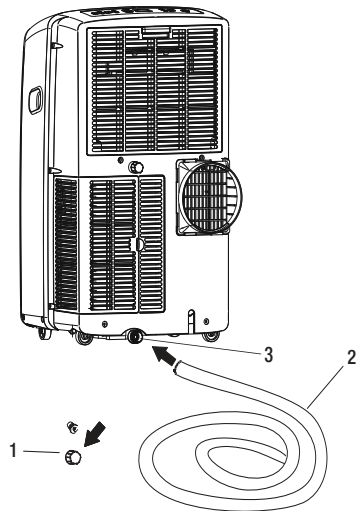

2 Cleaning the Outside

- Press ON/OFF to turn off the air conditioner.
- Unplug air conditioner or disconnect power.
- Remove the air filter and clean separately. See “Cleaning Air Filter”.
- Wipe the outside of the air conditioner with a soft, damp cloth.
- Plug in the air conditioner or reconnect power.
- Press ON/OFF to start the air conditioner.

3 Cleaning the Air Filter

- Press ON/OFF to turn off the air conditioner.
- Open the filter panel door (1) on the back of the air conditioner and remove.
- Use a vacuum cleaner to clean the filter. If the filter is very dirty, wash the filter in warm water with a mild detergent.



NOTE: Do not wash the filter in the dishwasher or use any chemical cleaner.

- Air dry the filter completely before replacing to ensure maximum efficiency.
- Reattach the air filter to the filter panel door.
- Reinstall the filter panel door and tapping screw.
- Press ON/OFF to start the air conditioner.

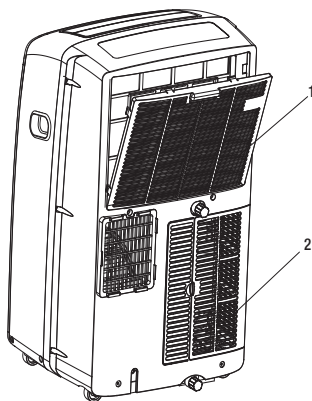

Care and Cleaning (continued)

4 Storing After Use

If the air conditioner will not be used for an extended period of time:

- Drain the water completely. See “Draining the Air Conditioner”.
- Run the air conditioner set to Fan Only for approximately 12 hours to dry the air conditioner.
- Unplug the air conditioner.
- Remove the flexible exhaust hose and store with the air conditioner in a clean, dry area. See “Installation” instructions.
- Remove the window kit and store with the air conditioner in a clean, dry area. See “Installation” instructions.
- Remove the filter and clean. See “Cleaning the Air Filter”.
- Clean the outside of the air conditioner. See “Cleaning the Outside”.
- Reinstall the filter.
- Remove the batteries and store the remote control with the air conditioner in a clean, dry area.





CAUTION: Please recycle or dispose of the packaging material for product in an environmentally responsible manner. Never store or ship the air conditioner upside down or sideways to avoid damage to the compressor. Dispose of this appliance in accordance with Federal and Local regulations. Refrigerants must be evacuated before disposal.

Before using the air conditioner again:

- Make sure the filter and drain cap are in place.
- Check the power cord to make sure it is in good condition, with no cracks or damage.
- Place new batteries in the remote.
- Install the air conditioner. See “Installation” instructions.

Troubleshooting

Before calling for service, please try the suggestion below.

Problem	Solution
<p>Air conditioner will not operate</p>	<div style="border: 1px solid black; padding: 5px; margin-bottom: 10px;"> <p style="text-align: center;">DANGER: ELECTRICAL SHOCK HAZARD</p> <div style="display: flex; align-items: center;">  <ul style="list-style-type: none"> <input type="checkbox"/> Plug into a grounded 3-prong outlet. <input type="checkbox"/> Do not remove ground prong. <input type="checkbox"/> Do not use an adapter. <input type="checkbox"/> Do not use an extension cord. <input type="checkbox"/> Failure to follow these instructions can result in death, fire, or electrical shock. </div> </div> <ul style="list-style-type: none"> <input type="checkbox"/> The power supply cord is unplugged. Plug into a grounded 3-prong outlet. See “Electrical Requirements” on page 8. <input type="checkbox"/> Time-delay fuse or circuit breaker of the wrong capacity is being used. Replace with a time-delay fuse or circuit breaker of the correct capacity. See “Electrical Requirements” on page 8. <input type="checkbox"/> The power supply cord has tripped (Reset button has popped out). Press and release RESET to resume operation. (Listen for click; RESET button will latch and remain in.) <input type="checkbox"/> A household fuse has blown, or a circuit breaker has tripped. Replace the fuse, or reset the circuit breaker. See “Electrical Requirements” on page 8. <input type="checkbox"/> The On/Off button has not been pressed. Press ON/OFF. <input type="checkbox"/> The local power has failed. Wait for power to be restored.
<p>Air conditioner blows fuses or trips circuit breakers</p>	<ul style="list-style-type: none"> <input type="checkbox"/> Too many appliances are being used on the same circuit. Unplug or relocate appliances that share the same circuit. <input type="checkbox"/> You are trying to restart the air conditioner too soon after turning off air conditioner. Wait at least 3 minutes after turning off air conditioner before trying to restart the air conditioner.
<p>Air conditioner power supply cord trips (Reset button pops out)</p>	<ul style="list-style-type: none"> <input type="checkbox"/> Disturbances in your electrical current can trip (RESET button will pop out) the power supply cord. Press and release RESET to resume operation. (Listen for click; RESET button will latch and remain in.) <input type="checkbox"/> Electrical overloading, overheating, cord pinching or aging can trip (RESET button will pop out) the power supply cord. <input type="checkbox"/> After correcting the problem, press and release RESET to resume operation. (Listen for click; RESET button will latch and remain in.) If the power cord fails to rest, contact a service technician. <div style="border: 1px solid black; padding: 5px; margin-top: 10px;"> <div style="display: flex; align-items: center;">  <p>NOTE: A damaged power supply cord must be replaced with a new power supply cord obtained from the product manufacturer and must not be repaired.</p> </div> </div>

Troubleshooting (continued)

Problem	Solution
Air Conditioner seems to run too much	<ul style="list-style-type: none"> □ A door or window is open. Keep doors and windows closed. □ The current air conditioner replaced an older model. The use of more efficient components may cause the air conditioner to run longer than an older model, but the total energy consumption will be less. Newer air conditioners do not emit the “blast” of cold air you may be accustomed to from older units, but this is not an indication of lesser cooling capacity or efficiency. Refer to the efficiency rating (EER) and capacity rating (in Btu/h) marked on the air conditioner. □ The air conditioner is in a heavily occupied room, or heat producing appliances are in use in the room. Use exhaust vent fans while cooking or bathing and try not to use heat-producing appliances during the hottest part of the day. Portable air conditioners are designed as supplemental cooling to local areas within a room. A higher capacity air conditioner may be required, depending on the size of the room being cooled.
Air conditioner runs for a short time only, but room is not cool	<ul style="list-style-type: none"> □ Set temperature is close to room temperature. □ Lower set temperature. See “Operation”.
Display error code	<ul style="list-style-type: none"> □ If the unit displays error code E5, the water container is full. □ Drain the water, see “Draining the Air Conditioner” on page 20. After draining, the unit can be operated again. □ If the unit displays error code E1/E2/E3/E4/E6/E7/EA, please contact customer service.
Air conditioner runs, but does not cool	<ul style="list-style-type: none"> □ The filter is dirty or obstructed by debris. Clean the filter. □ Air outlet is blocked. Clear air outlet. □ Set temperature is too high. Lower set temperature.
Air conditioner cycles on and off too much	<ul style="list-style-type: none"> □ The air conditioner is not properly sized for your room. Check the cooling capabilities of your portable air conditioner. Portable air conditioners are designed as supplemental cooling to local areas within a room. □ The filter is dirty or obstructed by debris. Clean the filter. □ There is excessive heat or moisture, open container cooking, showers, etc. in the room. Use a fan to exhaust heat or moisture from the room. Try not to use heat-producing appliances during the hottest part of the day. □ The louvers are blocked. Install the air conditioner in a location where the louvers are free from curtains, blinds, furniture, etc.

Tabla de Contenidos

Información de Seguridad..... 26
Pre-Instalación..... 30
 Planificación de la Instalación..... 30
 Herramientas Requeridas..... 30
 Hardware Incluido..... 30
 Contenidos del Paquete..... 31
 Requisitos Eléctricos..... 32

Requisitos de Ubicación..... 33
 Desembalaje del Aire Acondicionado..... 34
 Panel de Ventilación de la Ventana y Extensiones..... 34
Instalación..... 35
Operación..... 39
Limpieza y Cuidado..... 45
Resolución de Problemas..... 48

Información de Seguridad

La seguridad de usted y de otros son muy importantes. Hemos proporcionado mensajes de seguridad importantes en este manual y en el aparato. Por favor, lea y siga todos los mensajes de seguridad. Para reducir el riesgo de incendio, descarga eléctrica o lesiones al usar el aire acondicionado, siga estas precauciones básicas:



INSTRUCCIONES IMPORTANTES DE SEGURIDAD

- Enchúfelo a una toma con 3 clavijas con conexión a tierra.
- No retire la clavija de conexión a tierra.
- No utilice un adaptador eléctrico.
- No utilice el cable de extensión.
- Desenchufe el aire acondicionado antes del mantenimiento.
- Se necesitan dos o más personas para mover e instalar el aire acondicionado.
- El aparato no está diseñado para que lo utilicen niños ni personas enfermas sin supervisión. Los niños deben estar supervisados para garantizar que no jueguen con el aparato.





ELIMINACIÓN DEL APARATO

- Antes de desechar el aparato, hay que quitar las pilas y eliminarlas o reciclarlas adecuadamente.
- Cuando necesite eliminar el aparato, consulte con nuestro distribuidor. Si las tuberías se retiran incorrectamente, podría soplar refrigerante que entre en contacto con su piel, provocándole lesiones. La liberación de refrigerante a la atmósfera también daña el medio ambiente.
- Recicle o elimine el material de embalaje del producto de manera responsable con el medio ambiente.
- Nunca almacene ni envíe el aire acondicionado boca abajo ni de lado para evitar daños en el compresor.
- Este aparato no se diseña para usarse por personas (incluso niños) con capacidades físicas, sensoriales y mentales reducidas o con falta de experiencia y conocimiento a menos que hayan sido supervisados o instruidos sobre el uso del aparato por una persona responsable de su seguridad. Se debe supervisar a los niños para asegurarse de que no jueguen con el aparato.
- En la placa del aire acondicionado, se muestra el diagrama de cableado.

Todos los mensajes de seguridad le indicarán cuál es el peligro potencial y cómo reducir el cambio de lesiones.

	PELIGRO: Un peligro que si no se evita, resultará en la muerte o en lesiones graves.
	ADVERTENCIA: Un peligro que si no se evita, podría resultar en la muerte o en lesiones graves.
	PRECAUCIÓN: Un peligro que si no se evita, puede resultar en la muerte o en lesiones leves o moderadas.

Explicación de los símbolos mostrados en el aparato.

	ADVERTENCIA	Este símbolo muestra que este aparato utiliza un refrigerante inflamable. Si hay una fuga de refrigerante y queda expuesto a una fuente de ignición externa, existe el riesgo de incendio.
	PRECAUCIÓN	Este símbolo muestra que se debe leer detenidamente el manual de operación.
	PRECAUCIÓN	Este símbolo muestra que un técnico de mantenimiento debe manipular este equipo en referencia al manual de instalación.
	PRECAUCIÓN	Este símbolo muestra que hay información disponible, como el manual de funcionamiento o el manual de instalación.

Esquema eléctrico

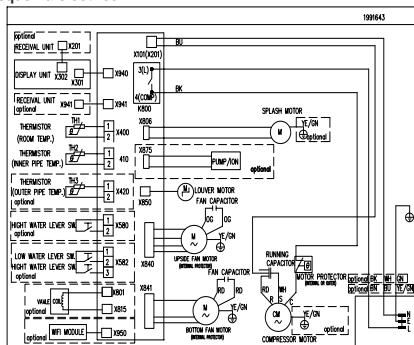

Información de Seguridad (continuación)

Precauciones para usar el refrigerante R32

Los procedimientos de trabajo básico de instalación son los mismos que con refrigerante convencional (R22 o R410A). Sin embargo, preste atención a los siguientes:

1. Transporte de equipo que contenga refrigerantes inflamables

- Cumplimiento con las regulaciones de transporte.

2. Marcas de equipo usando señalización

- Cumplimiento de las regulaciones locales.

3. Eliminación de equipo que use refrigerantes inflamables.

- Cumplimiento de las regulaciones nacionales.

4. Almacenamiento de equipo/aparatos

- El almacenamiento de equipo debe realizarse en cumplimiento de las instrucciones del fabricante.

5. Almacenamiento del equipo embalado (no vendido)

- La protección del embalaje de almacenamiento se debe construir de forma que los daños mecánicos al equipo de su interior del embalaje no cause una fuga de la carga de refrigerante.
- El número máximo de piezas de equipo permitidas para que se almacenen juntas estará determinado por las normativas locales.

6. Información sobre el mantenimiento

- **Comprobaciones de la zona:** Antes de empezar el trabajo en sistemas que contienen refrigerantes inflamables, son necesarias las comprobaciones de seguridad para garantizar que el riesgo de ignición esté minimizado. Para realizar reparaciones en el sistema de refrigeración, se deben respetar las siguientes precauciones antes de trabajar en el sistema.
- **Procedimiento de trabajo:** El trabajo debe realizarse bajo un procedimiento controlado para minimizar el riesgo de que haya presentes gases o vapores inflamables mientras se realiza el trabajo.
- **Zona de trabajo general:** Todo el personal de mantenimiento y de otros departamentos que trabajan en la zona local debe estar instruido sobre la naturaleza del trabajo a realizar. Se debe evitar trabajar en espacios confinados. La zona alrededor de la zona de trabajo debe estar aislada. Asegúrese de que las condiciones del interior de la zona sean seguras a través de controlar el material inflamable.
- **Comprobación de la presencia de refrigerante:** Se debe comprobar la zona con un detector de refrigerante adecuado antes y durante el trabajo para garantizar que el técnico conozca la presencia de atmósferas potencialmente inflamables. Asegúrese de que el equipo de detección de fugas utilizado sea adecuado para refrigerantes inflamables, es decir, que no produzca chispas, esté sellado adecuadamente o sea seguro intrínsecamente.
- **Presencia de un extintor de incendios:** Si se deben realizar trabajos en caliente con el equipo de refrigeración o alguna pieza asociada, el equipo de extinción de incendios adecuado debe estar accesible. Tenga un extintor de incendios de polvo seco o de CO₂ adyacente a la zona de carga.
- **Ausencia de fuentes de ignición:** Ninguna persona que realice trabajos relacionados con un sistema de refrigeración que implique exponer tuberías que contienen o hayan contenido refrigerantes inflamables debe usar fuentes de ignición de manera que pueda generar un riesgo de incendio o explosión. Todas las fuentes de ignición, entre ellas cigarrillos, deben mantenerse lo suficientemente alejadas del sitio del trabajo de instalación, reparación, retirada o eliminación, durante el que pueda liberarse refrigerante inflamable al espacio adyacente. Antes de que tenga lugar el trabajo, se debe inspeccionar la zona alrededor del equipo para asegurarse de que no existan peligros inflamables ni riesgos de ignición. Debe haber presentes señales de "No fumar".

- **Zona ventilada:** Asegúrese de que la zona esté abierta o ventilada adecuadamente antes de acceder al sistema o realizar trabajos en caliente. Se debe mantener la ventilación durante el periodo en que se lleve a cabo el trabajo. La ventilación debe dispersar de forma segura los refrigerantes liberados y, preferiblemente, expulsarlos a la atmósfera exterior.

- **Comprobaciones del equipo de refrigeración:** Cuando se estén cargando componentes eléctricos, deben ser adecuados para su finalidad y según la especificación correcta. Se deben seguir en todo momento las pautas de mantenimiento y servicio del fabricante. Si tiene dudas, consulte al departamento técnico del fabricante. Las siguientes comprobaciones deben aplicarse a las instalaciones que utilicen refrigerantes inflamables: El tamaño de la carga debe conformarse al tamaño de la habitación donde estén instaladas las piezas que contengan refrigerante; La maquinaria de ventilación y las salidas deben operarse adecuadamente y no estar obstruidas; Si se utiliza un circuito de refrigeración indirecta, se debe comprobar la presencia de refrigerante en el circuito secundario; Las marcas del equipo deben seguir siendo visibles y legibles. Se corregirán las marcas y señales que sean ilegibles; La tubería de refrigeración o los componentes deben estar instalados en una posición en la que es improbable que se vean expuestos a sustancias que puedan corroer los componentes que contienen refrigerante, excepto si los componentes están contruidos con materiales que sean inherentemente resistentes a la corrosión o estén protegidos adecuadamente contra la corrosión.

Comprobaciones de los dispositivos eléctricos: La reparación y el mantenimiento de los componentes eléctricos deben incluir las comprobaciones iniciales de seguridad y los procedimientos de inspección de los componentes. Si existe algún fallo que pudiera comprometer la seguridad, no se debe conectar la alimentación eléctrica al circuito hasta que se gestione de forma satisfactoria. Si no se puede corregir inmediatamente el fallo, pero es necesario continuar con la operación, se debe usar una solución temporal adecuada. Se debe informar al propietario del equipo para que todas las partes lo conozcan. Las comprobaciones iniciales de seguridad incluyen: Que los condensadores estén descargados; esto debe realizarse de manera segura para evitar la posibilidad de creación de chispas; Que no haya componentes eléctricos con carga eléctrica ni cables expuestos durante la carga, recuperación o purga del sistema; Que se mantenga la conexión a tierra.

7. Reparación de los componentes sellados

- Durante la reparación de los componentes sellados, se debe desconectar toda la alimentación eléctrica del equipo a reparar antes de retirar la cubierta del sello, etc.
- Si es absolutamente necesario tener alimentación eléctrica al equipo durante el mantenimiento, se debe disponer permanentemente de una forma de detección de fugas en el punto más crítico para advertir de una situación potencialmente peligrosa.
- Se debe prestar especial atención a los siguientes factores para garantizar que, al reparar los componentes eléctricos, la carcasa no sea alterada de forma que el nivel de protección se vea afectado.
- Esto incluye daños a los cables, un número excesivo de conexiones, terminales no realizados según la especificación original, daños en las juntas, instalación incorrecta, etc.
- Asegúrese de que el aparato esté montado de forma segura.
- Asegúrese de que los sellos o los materiales de sellado no se hayan degradado de forma que ya no puedan evitar la entrada de atmósferas inflamables.

Información de Seguridad (continuación)

- El reemplazo de piezas debe realizarse en conformidad con las especificaciones del fabricante.



NOTA: El uso de selladores de silicona podría inhibir la eficacia de algunos tipos de equipos de detección de fugas. Los componentes intrínsecamente seguros no necesitan estar aislados antes de trabajar con ellos.

8. Reparación de componentes intrínsecamente seguros

- No aplique cargas de capacitancia o inductivas permanentes al circuito sin asegurarse de que no exceda el voltaje y la corriente permitidos para el equipo en uso.
- En presencia de atmósferas inflamables solo se pueden reparar componentes intrínsecamente seguros. El aparato de prueba debe tener la calificación correcta.
- Reemplace únicamente los componentes por los especificados por el fabricante. Otras piezas podrían provocar la ignición del refrigerante que se haya filtrado a la atmósfera.

9. Cableado

- Compruebe que el cableado no esté sujeto a desgaste, corrosión, presión excesiva, vibraciones, bordes afilados u otros efectos adversos del entorno.
- La comprobación debe tener en cuenta los efectos del envejecimiento o la vibración continua originados por compresores o ventiladores.

10. Detección de refrigerantes inflamables

- Bajo ninguna circunstancia deben usarse fuentes potenciales de ignición para buscar o detectar fugas de refrigerante.
- No se deben usar linternas de halógenos (ni otros detectores que usen llamas vivas).

11. Métodos de detección de fugas

- Los siguientes métodos de detección de fugas son considerados aceptables para sistemas que contengan refrigerantes inflamables:
 - Se deben usar detectores electrónicos de fugas para detectar refrigerantes inflamables, pero la sensibilidad podría no ser adecuada o podría ser necesario recalibrarlos. (el equipo de detección debe calibrarse en una zona sin refrigerante.)
 - Asegúrese de que el detector no sea una fuente potencial de ignición y que sea adecuado para el refrigerante usado.
 - El equipo de detección de fuga se establecerá en un porcentaje del Límite Inferior de Inflamabilidad del refrigerante y se calibrará para el refrigerante empleado y se confirmará el porcentaje de gas (máximo 25%) adecuado.
 - Los líquidos de detección de fugas son adecuados para usar con la mayoría de refrigerantes, pero se debe evitar usar detergentes que contengan cloro, ya que podría reaccionar con el refrigerante y corroer las tuberías de cobre.
 - Si se sospecha que hay fugas, se debe retirar/extinguir todas las llamas vivas.
 - Si se encuentra una fuga de refrigerante que requiera soldadura, se debe recuperar todo el refrigerante del sistema o aislarlo (mediante válvulas de cierre) en una parte del sistema alejada de la fuga.
 - Después, se debe purgar el nitrógeno sin oxígeno a través del sistema antes y durante el proceso de soldadura.

12. Retirada y evacuación

- Al acceder al circuito de refrigerante para realizar las reparaciones, o con otros fines, se deben utilizar los procedimientos convencionales. Sin embargo, si se trata de refrigerantes inflamables, es importante seguir las buenas

practices be followed, since flammability is a consideration. The following procedure shall be adhered to:

a) eliminar el refrigerante de forma segura de acuerdo con la normativa local y nacional;

b) purgar el circuito con gas inerte;

c) evacuar (opcional para A2L);

d) purgar con gas inerte (opcional para A2L);

e) abrir el circuito con cortes o soldaduras.

- Si la ventilación no está permitida por las normativas locales y nacionales, la carga de refrigerante debe recuperarse en el cilindro de recuperación adecuado. Para aparatos que contengan refrigerantes inflamables, el sistema debe purgarse con oxígeno - nitrógeno libre para que el aparato sea seguro para refrigerantes. Es posible que sea necesario repetir este proceso varias veces. No debe utilizarse aire comprimido ni oxígeno para purgar el sistema de refrigerante.
- Para los aparatos que contengan refrigerantes inflamables, la purga del refrigerante se realizará rompiendo el vacío del sistema con oxígeno - nitrógeno libre y continuando el llenado hasta alcanzar la presión de trabajo, descargándolo después a la atmósfera y reduciéndolo finalmente al vacío (opcional para A2L). Este proceso debe repetirse hasta que no quede refrigerante en el sistema (opcional para A2L). Cuando se use una carga de oxígeno - nitrógeno libre, se debe ventilar el sistema con una presión atmosférica para permitir que tenga efecto.
- Asegúrese de que la salida de la bomba de vacío no esté cerca de ninguna fuente potencial de ignición y pueda ventilarse.

13. Procedimientos de carga

- Además de los procedimientos de carga convencionales, se debe cumplir los siguientes requisitos:
 - Garantizar que no haya contaminación de diferentes refrigerantes al usar el equipo de carga.
 - Hacer que las mangueras o tuberías sean lo más cortas posibles para minimizar la cantidad de refrigerante contenido en ellas.
 - Permanecer los cilindros en posición vertical.
 - Garantizar que el sistema de refrigeración esté conectado a tierra antes de cargar el sistema con refrigerante.
 - Etiquetar el sistema cuando la carga esté completa (si no lo está ya).
 - Tener mucho cuidado para no sobrecargar el sistema de refrigeración.
- Probar la presión con nitrógeno sin oxígeno antes de recargar el sistema.
- Se debe comprobar si hay fugas en el sistema al finalizar la carga pero antes de ponerlo en marcha.
- Se debe realizar una segunda prueba de fugas antes de abandonar el sitio.

14. Desmantelamiento

- Antes de llevar a cabo este procedimiento, es fundamental que el técnico esté completamente familiarizado con el equipo y todos sus detalles.
- Una buena práctica recomendada es recuperar de forma segura todos los refrigerantes.
- Antes de llevar a cabo la tarea, se debe tomar una muestra de aceite y de refrigerante en caso de que sea necesario un análisis antes de reutilizar el refrigerante recuperado. Es fundamental disponer de alimentación eléctrica antes de comenzar la tarea.
 - a) Familiarizarse con el equipo y su funcionamiento.
 - b) Aislar eléctricamente el sistema.

Información de Seguridad (continuación)

- c) Antes de intentar el procedimiento, asegúrese de que:
 - Haya disponibles equipos de manipulación mecánica, si es necesario, para manipular los cilindros de refrigerante;
 - Todo el equipo de protección personal esté disponible y se utilice correctamente;
 - El proceso de recuperación esté supervisado en todo momento por una persona competente;
 - El equipo y los cilindros de recuperación sean conformes a la normativa pertinente.
- d) Bombee el sistema del refrigerante, si es necesario.
- e) Si no es posible realizar un vacío, utilice un distribuidor de forma que se pueda retirar el refrigerante desde varias partes del sistema.
- f) Asegúrese de que el cilindro esté situado en las escalas antes de llevar a cabo la recuperación.
- g) Inicie la máquina de recuperación y opérela siguiendo las instrucciones del fabricante.
- h) No sobrecargue los cilindros. (No más de un 80% de volumen de carga de líquido).
- i) No exceda la presión de trabajo máxima del cilindro, ni siquiera temporalmente.
- j) Cuando se hayan llenado correctamente los cilindros y se haya completado el proceso, asegúrese de retirar inmediatamente los cilindros y el equipo del sitio y que todas las válvulas de aislamiento estén cerradas.
- k) No se debe cargar el refrigerante recuperado en otro sistema de refrigeración excepto si se ha limpiado y comprobado.

15. Etiquetado

- Se debe etiquetar el equipo indicando que ha sido desmantelado y vaciado de refrigerante.
- La etiqueta debe indicar la fecha y estar firmada. Asegúrese de que haya etiquetas en el equipo indicando que contiene refrigerante inflamable.

16. Recuperación

- Al retirar refrigerante de un sistema, ya sea para realizar el mantenimiento o desmantelarlo, una buena práctica recomendada es retirar de forma segura todos los refrigerantes.
- Al transferir refrigerante a los cilindros, asegúrese de emplear únicamente cilindros de recuperación de refrigerante adecuados.
- Asegúrese de disponer del número correcto de cilindros para contener la carga total del sistema.
- Todos los cilindros a usar están designados para el refrigerante recuperado y etiquetados para ese refrigerante (es decir, cilindros especiales para recuperar refrigerante).
- Se completará los cilindros con una válvula de alivio de presión y válvulas de cierre relacionadas en buen funcionamiento.
- Los cilindros de recuperación vacíos se evacúan y, si es posible, enfrían antes de la recuperación.
- El equipo de recuperación debe estar en buen funcionamiento con un conjunto de instrucciones relativas al equipo disponible y debe ser adecuado para la recuperación de refrigerantes inflamables.
- Además, se debe disponer de un juego de básculas de pesaje calibradas y en buen funcionamiento.
- Las mangueras deben estar completadas con acopladores de desconexión sin fugas y en buen funcionamiento.
- Antes de usar la máquina de recuperación, compruebe que funcione satisfactoriamente, haya sido mantenido adecuadamente y que los componentes eléctricos asociados estén sellados para evitar la ignición en caso de liberación del refrigerante.

- Si tiene dudas, consulte con el fabricante. No se debe realizar la apertura de los sistemas de refrigeración utilizando una soldadora.
- El refrigerante recuperado debe ser devuelto al proveedor en el cilindro de recuperación correcto y con la Nota de Transferencia de Residuos concertada.
- No mezcle refrigerantes en unidades de recuperación y, especialmente, en cilindros.
- Si es necesario retirar los compresores o los aceites compresores, asegúrese de que hayan sido evacuados a un nivel aceptable para garantizar que no quede refrigerante inflamable dentro del lubricante.
- Se debe llevar a cabo el proceso de evacuación antes de devolver el compresor a los proveedores.
- Solo se debe emplear calefacción eléctrica en el cuerpo del compresor para acelerar este proceso.
- El drenaje de aceite de un sistema debe realizarse de forma segura.



ADVERTENCIA: Riesgo de Incendio o Explosión. Esta unidad contiene refrigerante inflamable.

Debe seguir las medidas de precaución adicionales.

- No utilice medios para acelerar el proceso de descongelación o de limpieza que no sean los recomendados por el fabricante.
- Se debe almacenar el aparato en una habitación sin fuentes de ignición en funcionamiento continuo (por ejemplo, llamas vivas, aparatos de gas o calentadores eléctricos en funcionamiento).
- No perforo ni queme la tubería de refrigerante. Tenga en cuenta que es posible que los refrigerantes no tengan olor.
- Se debe respetar la normativa nacional sobre gases.
- Mantenga los orificios de ventilación libres de obstrucciones.
- La cantidad máxima de carga del refrigerante se muestra en la placa del aire acondicionado.
- Debe tener mucho cuidado para evitar dañar la tubería de refrigerante al manipular, instalar y operar el aparato.
- No perforo orificios en la unidad.
- El mantenimiento, la limpieza y el servicio deben ser realizados solo por técnicos capacitados y calificados en el uso de refrigerantes inflamables.
- Deseche el aire acondicionado en conformidad con las Normas Federales y Locales. Los refrigerantes inflamables requieren procedimientos de eliminación especiales. Contacte a las autoridades locales para eliminar el aire acondicionado de forma segura.
- El aparato debe almacenarse de forma que no sufra daños mecánicos.
- Debe almacenar el aparato en una zona bien ventilada donde el tamaño de la habitación corresponda a la zona de la habitación especificada para la operación.
- Este producto contiene piezas pequeñas como (pilas, tapa de las pilas y tornillos) que pueden provocar asfixia si son ingeridas por niños.



Pre-Instalación

PLANIFICACIÓN DE LA INSTALACIÓN

Reúna las herramientas y piezas necesarias antes de empezar la instalación. Verifique que todas las piezas estén incluidas en el empaque. Lea y siga las instrucciones proporcionadas con las herramientas aquí descritas.

HERRAMIENTAS REQUERIDAS



Destornillador
Phillips



Tijeras



Lápiz

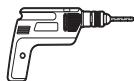

Taladro
inalámbrico



broca de
1/8 pulg.

HARDWARE INCLUIDO

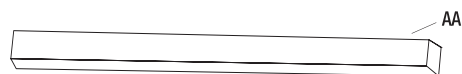

AA

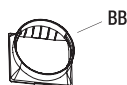

BB



CC



DD



EE

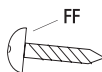

FF

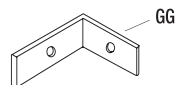

GG



HH



II



JJ



KK

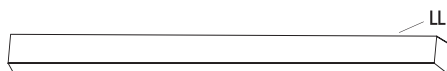

LL

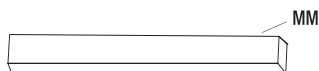

MM



NN



OO



PP



QQ

Pieza	Descripción	Cantidad
AA	Junta de espuma (no adhesiva)	1
BB	Acoplador	1
CC	Manguera de escape flexible	1
DD	Adaptador de escape de ventana	1
EE	Remaches	4
FF	Tornillos	4
GG	Soporte de bloqueo de ventana	2
HH	Sección exterior del deslizador con ventilación	1
II	Sección interior del deslizador - corta	1

Pieza	Descripción	Cantidad
JJ	Sección interior del deslizador	1
KK	Sección exterior del deslizador	1
LL	Junta de espuma - larga (adhesiva)	2
MM	Junta de espuma - corta (adhesiva)	2
NN	Manguera de drenaje (modelos con bomba de calor)	1
OO	Abrazadera de la manguera de drenaje (modelos con bomba de calor)	1
PP	Control Remoto	1
QQ	Pilas AAA estándar (1,5 voltios)	2

Pre-Instalación (continuación)

NOTA:

- ❑ R03 UM-4 tamaño AAA 1,5V sin mercurio de alta resistencia.
- ❑ Utilizar preferentemente antes del código de fecha (mes-año) de la parte inferior.
- ❑ Precaución de ingestión: En caso de ingestión por un niño, la pila puede provocar asfixia
- ❑ No mezcle pilas viejas y nuevas. No mezcle pilas alcalinas, estándar (carbono-zinc) ni recargables (níquel - cadmio).
- ❑ Las pilas no recargables no deben recargarse.
- ❑ Las pilas agotadas deben retirarse del producto.
- ❑ NO TIRE LAS PILAS AL FUEGO. LAS PILAS PUEDEN EXPLOTAR O TENER FUGAS.



CONTENIDOS DEL PAQUETE

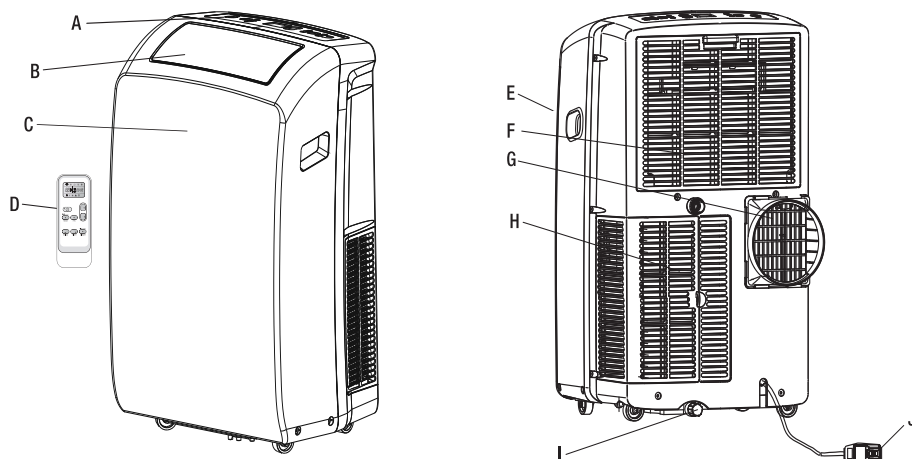

Pieza	Descripción
A	Panel de control
B	Salida del aire frío
C	Receptor de señal
D	Control remoto
E	Manija para transporte
F	Entrada de aire del evaporador
G	Acoplamiento de la manguera de la salida de aire
H	Entrada de aire del condensador
I	Puerto de drenaje principal
J	Cable de alimentación (puede ser diferente al mostrado)

Pre-Instalación (continuación)

REQUISITOS ELÉCTRICOS

ADVERTENCIA:



- Enchúfelo a una toma con 3 clavijas con conexión a tierra.
- No retire la clavija de conexión a tierra.
- No utilice el adaptador.
- No utilice el cable de extensión.
- Pueden producirse incendios, descargas eléctricas o la muerte si no se siguen estas instrucciones.

Método de Conexión a Tierra Recomendado

Este aire acondicionado portátil debe conectarse a tierra. Este aire acondicionado portátil está equipado con un cable de alimentación con un enchufe de tres clavijas con conexión a tierra. El cable debe estar enchufado a una toma compatible de tres clavijas con conexión a tierra y debe tener una conexión a tierra de conformidad con todos los códigos y ordenanzas locales. Si no hay una toma compatible disponible, es responsabilidad del cliente solicitar a un electricista cualificado la instalación de una toma de tres clavijas con conexión a tierra adecuada.

Responsabilidad del Cliente

- Consultar con un electricista cualificado.
- Garantizar que la instalación eléctrica sea adecuada y conforme al código eléctrico nacional, la última edición de ANSI/NFPA 70 y todos los códigos y ordenanzas locales.

Las copias de las normas mencionadas se pueden obtener de:

Asociación Nacional de Protección contra el Fuego

1 Parque de Batterymarch

Quincy, MA 02169-7471

www.nfpa.org

Requisitos para el Cableado

Fuente de alimentación	Fusible de acción retardada (o disyuntor)
115V 103,5V mín. 126,5V máx.	15A

Cable de Alimentación



NOTA: Su aire acondicionado puede diferir del que se muestra aquí. Este aire acondicionado está equipado con un cable de alimentación por UL. Este cable de alimentación contiene componentes electrónicos más avanzados que detectan la corriente de fuga. Si el cable está aplastado, los componentes electrónicos detectan la corriente residual y la energía se desconectará en una fracción de segundo.

Para probar su cable de alimentación:

1. Enchufe el cable de alimentación a un tomacorriente de 3 patas con conexión a tierra.
2. Presione RESET (2) (en algunos dispositivos se enciende una luz verde).
3. Presione TEST (1) y escuche el clic. El botón RESET se activará y, en algunos dispositivos, se apagará la luz verde.
4. Presione y suelte RESET (2) y escuche el clic. El botón RESET se activará y, en algunos dispositivos, se apagará la luz verde. El cable de alimentación está listo para funcionar.

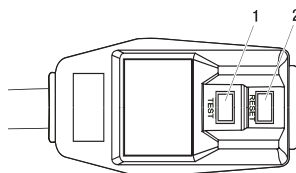

NOTA:



- Para un funcionamiento correcto, debe presionar el botón RESET.
- Se debe reemplazar el cable de alimentación si falla o se activa al momento de presionar el botón de prueba o si falla al reiniciar.
- No utilice un cable de alimentación como un interruptor off/on. El cable de alimentación está diseñado como un dispositivo de protección.
- Se debe reemplazar el cable de alimentación dañado por un cable nuevo que se obtiene del fabricante; no se debe reparar.
- El cable de alimentación contiene piezas que el usuario no puede reparar. Si abre la caja a prueba de alteraciones, anulará todas las garantías y demandas de rendimiento.

Pre-Instalación (continuación)

REQUISITOS DE UBICACIÓN

La manguera de escape flexible le permite colocar el aire acondicionado a al menos 20 pulg. de la ventana o la puerta.

Confirme que está utilizando el aire acondicionado del tamaño correcto para el espacio a refrigerar, según las recomendaciones de tamaño que se indican a continuación:

Área a ser enfriada		DOE Capacidad necesaria (BTUs)
Habitación de hasta 10 x 15 pies	150 pies cuadrados	5,000 Manguera simple
Habitación de hasta 10 x 25 pies	250 pies cuadrados	6,000 Manguera simple
Habitación de hasta 15 x 20 pies	300 pies cuadrados	7,000 Manguera simple
Habitación de hasta 10 x 35 pies	350 pies cuadrados	8,000 Manguera simple
Habitación de hasta 15 x 30 pies	450 pies cuadrados	10,000 Manguera simple
Habitación de hasta 10 x 55 pies	550 pies cuadrados	10,000 Manguera doble
Habitación de hasta 10 x 55 pies	550 pies cuadrados	12,000 Manguera simple



NOTA: Haga coincidir las BTU con el uso y la ubicación de la habitación: habitaciones con sombras, reduzca al siguiente tamaño más pequeño; habitaciones soleadas, aumente al siguiente tamaño más grande; para cocinas, aumente al siguiente tamaño más grande.



ADVERTENCIA: La longitud de la manguera de escape está especialmente diseñada según las especificaciones del producto. No reemplace, extienda ni modifique la manguera.

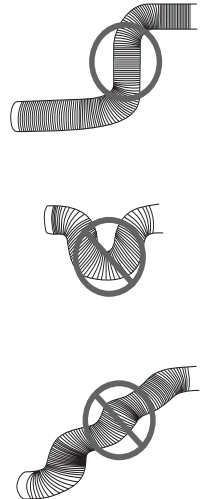
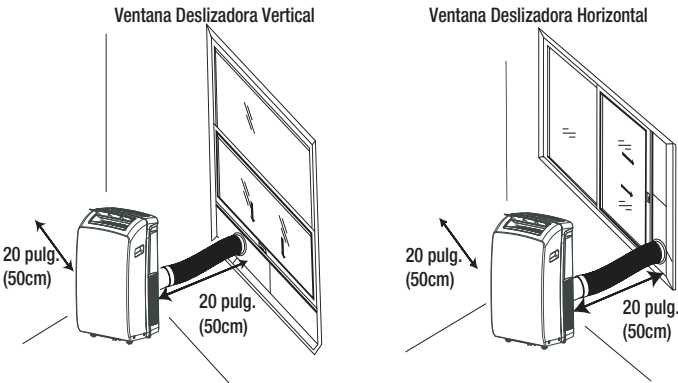

NOTA: Para un mejor rendimiento, deje al menos 20 pulgadas de espacio de aire en todos los lados de la unidad para una buena circulación del aire.

- No obstruya la salida de aire.
- Permita un acceso sencillo a la toma con 3 clavijas y conexión a tierra.
- Para garantizar un funcionamiento correcto, NO estire demasiado ni doble la manguera. Asegúrese de que no haya ningún obstáculo alrededor de la salida de aire de la manguera de escape para que el sistema de escape funcione correctamente. Todas las ilustraciones en este manual son solo a modo explicativo. Su aire acondicionado puede diferir un poco. La forma real prevalecerá.

Pre-Instalación (continuación)

DESEMBALAJE DEL AIRE ACONDICIONADO



ADVERTENCIA: Se necesitan dos o más personas para mover e instalar el aire acondicionado. De lo contrario, podría resultar en lesiones en la espalda o de otro tipo.

Retirada de los Materiales de Embalaje

- Retire y recicle los materiales de embalaje.
- Retire la cinta y los residuos de pegamento de las superficies antes de encender el aire acondicionado. Frote una pequeña cantidad de jabón líquido para lavar platos en el adhesivo con los dedos. Limpie con agua templada y séquelo.
- No utilice instrumentos afilados, ni frote alcohol, líquidos inflamables o limpiadores abrasivos para eliminar la cinta o el pegamento. Estos productos pueden dañar la superficie del aire acondicionado.
- Manipule suavemente el aire acondicionado.



IMPORTANTE: Mantenga la unidad en posición vertical durante al menos 2 horas antes de utilizarla.



PRECAUCIÓN: Los accesorios de instalación se guardan en la parte superior de la caja y son necesarios para el correcto funcionamiento de la refrigeración. Por favor, retire todos los accesorios de los materiales de embalaje antes de su uso.

PANEL DE VENTILACIÓN DE LA VENTANA Y EXTENSIONES

El kit de instalación de la ventana le permite instalar el aire acondicionado en la mayoría de las ventanas deslizadoras verticales de 18 pulg. a 50 pulg. de ancho, o ventanas deslizadoras horizontales de 18 pulg. a 50 pulg. de alto. Compruebe el tamaño de su ventana y seleccione el tamaño adecuado en la tabla. Si el tamaño de su ventana requiere más de dos paneles, después de ajustar la longitud, fije los paneles con remaches (EE).

Longitud del panel/ Longitud de la ventana	Panel HH (18 pulg.)	Panel II (19-11/16 pulg.)	Panel JJ (18 pulg.)	Panel KK (18 pulg.)	Consulte la Figura...
18 pulg.	X				A
19 pulg. - 26 pulg.	X	X			B
27 pulg. - 34 pulg.	X		X		C
35 pulg. - 50 pulg.	X		X	X	D



Figura A

Para una abertura de ventana de 18 pulg., utilice el panel de ventilación de ventana (HH) por sí solo.

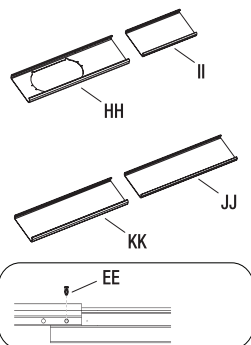

Figura B

Para aberturas de ventana de 19 pulg. a 26 pulg., utilice el panel de ventilación de ventana (HH) y un panel de extensión (II).

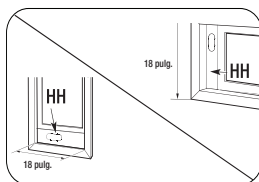

Figura C

Para aberturas de ventana de 27 pulg. a 34 pulg., utilice el panel de ventilación de ventana (HH) y un panel de extensión (JJ).

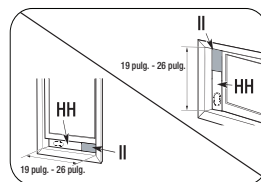

Figura D

Para aberturas de ventana de 35 pulg. a 50 pulg., utilice el panel de ventilación de ventana (HH) y dos paneles de extensión (KK y JJ).

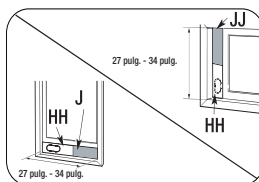
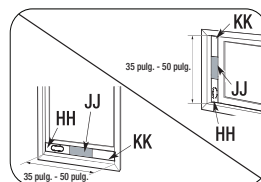

1 Conexión de la Manguera de Escape y el Adaptador al Aire Acondicionado

- Coloque el aire acondicionado en la ubicación seleccionada. Consulte “Requisitos de Ubicación” en la página 33.
- Presione la manguera de escape flexible (CC) en el acoplador (BB) y el adaptador de escape de ventana (DD). Tanto el acoplador como el adaptador de escape de ventana tienen clips integrales que encajan en la manguera.
- Coloque el acoplador (BB) en la ranura de la parte trasera del aire acondicionado.
- Deslice hacia abajo para bloquear la manguera en el sitio.
- Compruebe que la manguera está bloqueada antes de ponerlo en funcionamiento.

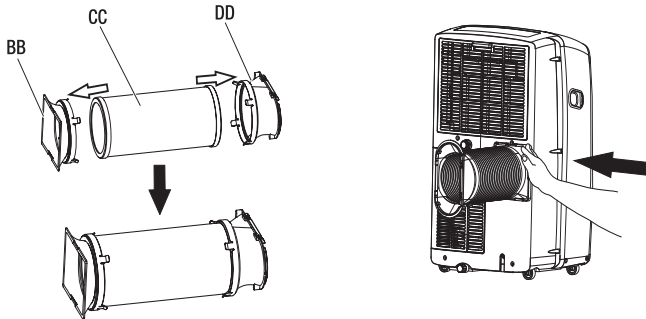

2 Conexión de la Manguera de Escape a la Ventilación de la Ventana

- El kit de instalación de la ventana ha sido diseñado para adaptarse en la mayoría de los diseños horizontales y verticales. Coloque el aire acondicionado en la ubicación seleccionada. Consulte “Requisitos de Ubicación” en la página 33.
- Conecte el adaptador de escape de ventana (DD) a la sección exterior del deslizador (HH) (la pieza con el orificio de escape grande).



NOTA: Para una refrigeración efectiva, el producto se debe utilizar con el kit de instalación del ducto de la ventana.

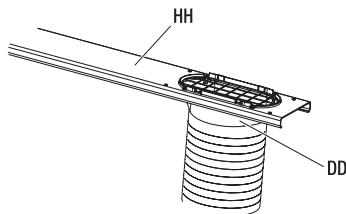

2a Instalación en Ventana Deslizadora Vertical



NOTA: El kit de instalación de la ventana puede utilizarse con ventanas deslizadoras verticales de entre 18 pulg. y 50 pulg. de ancho.

- Corte la junta de espuma (LL) (tipo adhesivo-largo) y la junta de espuma (MM) (tipo adhesivo-corto) a la longitud adecuada, y fíjelas a la hoja y al marco de la ventana.
- Inserte el conjunto del panel de ventilación (HH), incluidos los paneles de extensión, si es necesario, en el hueco de la ventana. Extienda los paneles de extensión a la anchura de la ventana.
- Corte la junta de espuma (AA) (tipo no adhesivo) a la anchura de la ventana. Rellene la junta de espuma (AA) entre el cristal y la ventana para evitar la entrada de aire y objetos extraños en la habitación.
- Instale el soporte de bloqueo de la ventana (GG) con el tornillo (FF) tal como se muestra, si es necesario.

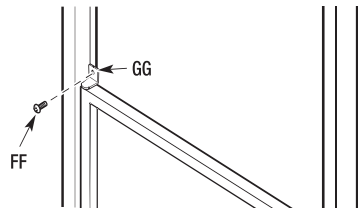
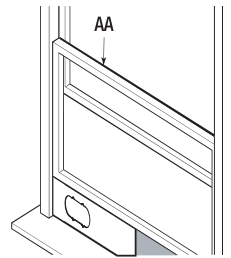
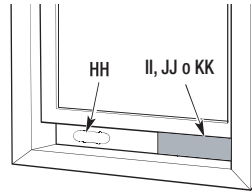
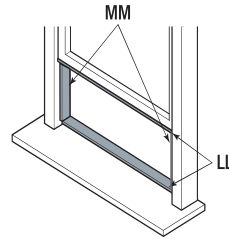

2a Instalación en Ventana Deslizadora Vertical (continuación)

- Alinee las lengüetas del adaptador de escape de ventana (DD) con las ranuras (1) del panel de ventilación (HH). Inserte el adaptador de escape de ventana (DD) en la abertura del panel de ventilación (HH).
- Inserte el tornillo (FF) en el orificio del adaptador de escape de ventana (DD) para evitar que el adaptador de escape de la ventana se deslice fuera de la abertura del panel de ventilación (HH).

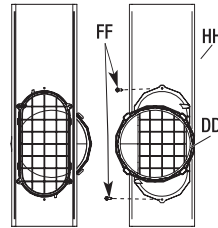
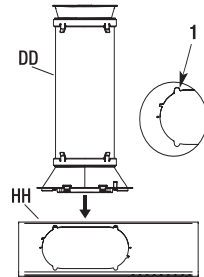

2b Instalación en Ventana Deslizadora Horizontal

- Corte la junta de espuma (LL) (tipo adhesivo-largo) y la junta de espuma (MM) (tipo adhesivo-corto) a la longitud adecuada, y fíjelas a la hoja y al marco de la ventana.
- Inserte el conjunto del panel de ventilación, incluidos los paneles de extensión, si es necesario, en el hueco de la ventana.
- Extienda los paneles de extensión, si se utilizan.

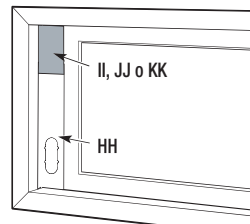
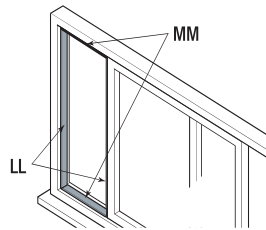

2b Instalación en Ventana Deslizadora Horizontal (continuación)

- Corte la junta de espuma (AA) (tipo no adhesivo) a la anchura de la ventana.
- Rellene la junta de espuma (AA) entre el cristal y la ventana para evitar la entrada de aire y objetos extraños en la habitación.
- Instale el soporte de cierre de la ventana (GG) con el tornillo (FF) tal como se muestra.
- Inserte el tornillo (FF) en el orificio del adaptador de escape de ventana (DD) para evitar que el adaptador de escape de la ventana se deslice fuera de la abertura ventilación.
- Alinee las lengüetas del adaptador de escape de ventana (DD) con las ranuras (1) del panel de ventilación (HH). Coloque el adaptador de escape de ventana en la abertura del panel de ventilación.

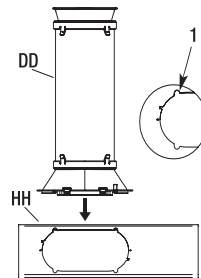
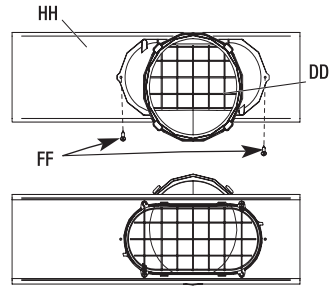
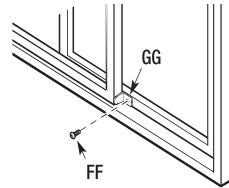
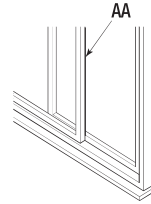

Operación

Al operar el aire acondicionado portátil de forma correcta, lo ayuda a obtener los mejores resultados. Esta sección explica el uso adecuado del aire acondicionado.

- No permanezca en el flujo de aire directo del aire acondicionado durante largos períodos de tiempo.
- Nunca lo utilice en espacios cerrados. Asegúrese siempre de que haya un flujo de aire exterior adecuado en el hogar, especialmente cuando se utilice con aparatos combustibles como estufas de gas, chimeneas, hornos, calentadores de agua, etc. No coloque el cable de alimentación ni el aire acondicionado cerca de un calefactor, radiador, estufas u otros aparatos (incluidos amplificadores) que produzcan calor.
- Este aire acondicionado está destinado al uso doméstico como aparato residencial. No lo utilice como climatizador de precisión para uso comercial, ni para equipos de precisión, alimentos, animales domésticos, plantas, obras de arte, etc.
- No bloquee ni obstruya la manguera de ventilación de escape, ya que puede afectar gravemente al rendimiento o provocar fallos en el aire acondicionado.
- La pantalla del aire acondicionado muestra la temperatura ambiente actual.
- Si se cambia el modo con el aire acondicionado funcionando, el compresor no se reiniciará durante 3 a 5 minutos. Si se presiona algún botón durante este tiempo, el aire acondicionado no se reiniciará durante otros 3 a 5 minutos.
- En modo de Refrigeración o Secado, el compresor y el ventilador del condensador se detendrán cuando la temperatura ambiente alcance la temperatura ajustada.
- En el modo Secado, el nivel de humedad se ajusta automáticamente, pero no se puede mostrar.



IMPORTANTE: Mantenga el aparato en posición vertical al menos 2 horas antes de usarlo para prevenir daños en el compresor.



NOTA: En caso de fallo de alimentación, el aire acondicionado funcionará con los ajustes previos cuando se restaure la alimentación.

1 Uso del Panel de Control



NOTA: Los símbolos pueden ser diferentes en estos modelos, pero las funciones son similares.

POWER ON OR OFF (ENCENDIDO O APAGADO)



POWER

- Cuando el aire acondicionado se enchufa y se enciende por primera vez después de la compra, se ajustará en Cool Modo.
- Cuando el aire acondicionado se encienda en cualquier otro momento, funcionará según el ajuste anterior.



MODE

MODE (MODO)

- Presione y suelte MODE hasta que vea que el símbolo parpadea con el ajuste deseado. Los modos de funcionamiento son Cool, Dry, Fan, o Heat.

COOL

- Cool** - Enfría la habitación. Presione FAN para seleccionar velocidades Alta o Baja. Presione el botón Más o Menos para ajustar la temperatura.

DRY

- Dry** - Seca el ambiente. El aire acondicionado selecciona automáticamente la temperatura. El ventilador funciona solo a velocidad Baja. El rango de deshumidificación es de 2 a 3 pintas por hora, según el modelo.



NOTA: El modo Dry no debe utilizarse para enfriar la habitación.

HEAT
(Optional)

- Heat** - Calienta la habitación. Presione FAN para seleccionar velocidades Alta, Media o Baja. Presione el botón Más o Menos para ajustar la temperatura.



NOTA: El modo de calefacción NO está disponible en aires acondicionados de solo refrigeración.

Operación (continuación)

FAN

- Modo **Ventilador Solo**. Presione FAN para seleccionar Alta o Baja.

WiFi

- El control WiFi está disponible para los modelos conectados con este logo en el panel de control.



FAN

VELOCIDAD DE VENTILACIÓN

- Presione y suelte FAN para elegir la velocidad del ventilador deseada.

HIGH

- Alta** - para la velocidad del ventilador máxima

MED

- Media** - para la velocidad del ventilador normal

LOW

- Baja** - para la velocidad del ventilador mínima



TEMPERATURA

- Presione el botón **MÁS** para subir la temperatura. Presione el botón **MÁS** una vez para subir la temperatura ajustada en 1°F (1°C).
- Presione el botón **MENOS** para bajar la temperatura. Presione el botón **MENOS** una vez para bajar la temperatura ajustada en 1°F (1°C).



NOTA: En modo Refrigeración, se puede ajustar la temperatura entre 61°F y 86°F (16°C y 30°C). En modo **Ventilador Solo**, no es posible ajustar la temperatura. El LED de la unidad muestra la temperatura objetiva durante 5 segundos y, a continuación, muestra la temperatura ambiente.

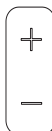

CAMBIO DE LA VISUALIZACIÓN ENTRE °F Y °C

- Para cambiar la visualización de la temperatura entre °F y °C. Presiona a la vez los botones **Más** y **Menos**.

2 Uso del Control Remoto

COLOCACIÓN DE LAS PILAS

- Retire la tapa de las pilas en la dirección de la flecha.
- Inserte pilas nuevas asegurándose de que las marcas (+) y (-) de las pilas coincidan.
- Vuelva a colocar la tapa volviendo a deslizarla en su posición.

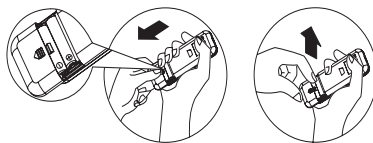

NOTA:

- Utilice 2 pilas AAA estándar (1,5 voltios). No utilice pilas recargables.
- Reemplace las pilas por unas nuevas del mismo tipo cuando la pantalla se atenúe o al cabo de 6 meses.
- Al reemplazar las pilas, siempre reemplace ambas pilas con las nuevas. No mezcle pilas viejas y nuevas. No mezcle pilas alcalinas, estándar (carbono-zinc) ni recargables (Ni-Cd, NI-MH, etc.).
- Si no se utiliza el aire acondicionado durante un periodo de tiempo prolongado, retire las pilas del control remoto.
- NO TIRE LAS PILAS AL FUEGO. LAS PILAS PUEDEN EXPLOTAR O TENER FUGAS.**



PRECAUCIÓN: No utilice el control remoto si las pilas tienen fugas. Los productos químicos de las pilas podrían causar quemaduras u otros peligros para la salud.

Operación (continuación)

2 Uso del Control Remoto (continuación)

CÓMO UTILIZARLO

- Para operar el aire acondicionado, dirija el control remoto a la señal del receptor (1).
- El control remoto hará funcionar el aire acondicionado a una distancia de hasta 23 pies. (7m) cuando apunte al receptor de señal del aire acondicionado.

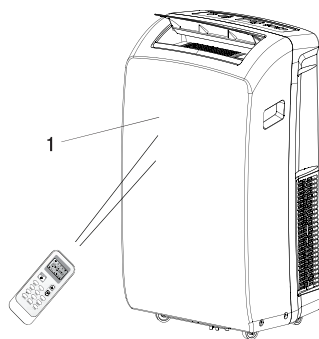

FUNCIONES DE LOS BOTONES

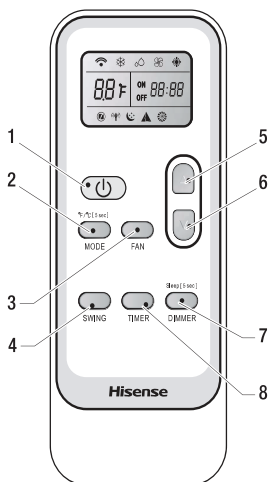

- 1 Encendido/Apagado
- 2 Modo
- 3 Ventilador
- 4 Oscilación
- 5 Arriba
- 6 Abajo
- 7 Atenuador/Suspensión
- 8 Temporizador

SÍMBOLOS DE INDICACIÓN

- Indicador de refrigeración
- Indicador de secado
- Indicador de modo Ventilador Solo
- Indicador de calefacción
- Velocidad de ventilador automática
- Velocidad de ventilador alta
- Velocidad de ventilador media
- Velocidad de ventilador baja
- Indicador de suspensión
- Transmisión de señal
- Muestra la temperatura ajustada

NOTA: El control remoto puede tener un aspecto diferente.



Mantenga presionado el botón MODE en el control remoto durante 5 segundos para cambiar la visualización de la temperatura de grados Fahrenheit (°F) a grados Celsius (°C).

2 Uso del Control Remoto (continuación)

Sleep [5 sec]



DIMMER

ATENUADOR

- Presione el botón DIMMER para apagar la pantalla del panel de control.



NOTA: En el modo ATENUADOR, los nuevos ingresos del control volverán la pantalla a normal.

Sleep [5 sec]



DIMMER

MODO SUSPENSIÓN

- El modo suspensión solo se puede establecer en los modos Refrigeración, Calefacción o Secado. En modo suspensión, la unidad utilizará velocidades de ventilador más bajas y silenciosas y ajustes de temperatura automáticos que ofrecen 8 horas de condiciones óptimas para suspender antes de apagarse.

NOTA: El aparato dejará de funcionar automáticamente después de funcionar 8 horas. La velocidad del ventilador se ajusta automáticamente a velocidad baja.



En el modo de Refrigeración, si la temperatura actual está por debajo de 79°F (26°C), la temperatura aumentará automáticamente 1°F (1°C) durante la primera hora después de que se active el control Suspensión, y continuará funcionando a esa temperatura. Si la temperatura de la habitación es de 79°F (26°C) o más, la temperatura ajustada no cambiará.

En el modo Calefacción, la temperatura disminuirá a 6°F (3°C) como máximo durante 3 horas y continuará funcionando a esa temperatura hasta que el auto se apague.



NOTA: El control de suspensión no se puede seleccionar en el modo Ventilador.

°F/°C [5 sec]



MODE

- Presione MODE para seleccionar COOL, DRY, o FAN.
- Presione el botón ARRIBA o ABAJO para ajustar la temperatura.
- Mantenga presionado el botón DIMMER del control remoto durante 5 segundos para cambiar el modo ATENUADOR al modo Suspensión.
- Al cabo de 5 segundos, las luces del panel de control se atenuarán.



NOTA: Es posible ajustar la temperatura y la dirección del flujo de aire durante el control de Suspensión. La velocidad del ventilador se ajusta automáticamente a velocidad Baja. Al cabo de 5 segundos, las luces del panel de control se volverán a atenuar.

Mantenga presionado el botón MODE en el control remoto durante 5 segundos para cambiar la visualización de la temperatura de grados Fahrenheit (°F) a grados Celsius (°C).

- Para desactivar el control de Suspensión, presione MODE, FAN, Sleep o espere 8 horas para que el control de Suspensión se desactive automáticamente.



NOTA: El aire acondicionado volverá a los ajustes previos después de desactivar el modo Suspensión.

2 Uso del Control Remoto (continuación)



TIMER

TEMPORIZADOR

- Utilice la función TEMPORIZADOR para encender o apagar automáticamente el aire acondicionado.

Configuración del Aire Acondicionado para que Se Encienda:

- Enchufe el aire acondicionado y utilice el control remoto para encenderlo.
- Utilice el control remoto para configurar el modo deseado, la temperatura, la velocidad del ventilador, etc.
- Utilice el control remoto para apagar el aire acondicionado.
- Presione TIMER en el control remoto y utilice los botones Arriba/Abajo para establecer el tiempo de retraso deseado hasta que se ENCIENDA el aire acondicionado. El tiempo de retraso se puede configurar de 0 a 24 horas en incrementos de una hora.
- Presione TIMER de nuevo para introducir el tiempo de retraso. La luz del TEMPORIZADOR se iluminará.

Configuración del Aire Acondicionado para que Se Apague:

- Enchufe el aire acondicionado y utilice el control remoto para encenderlo.
- Utilice el control remoto para configurar el modo deseado, la temperatura, la velocidad del ventilador, etc.
- Presione TIMER en el control remoto y utilice los botones Arriba/Abajo para establecer el tiempo de retraso deseado hasta que se APAGA el aire acondicionado. El tiempo de retraso se puede configurar de 0 a 24 horas en incrementos de una hora.
- Presione TIMER de nuevo para introducir el tiempo de retraso. La luz del TEMPORIZADOR se iluminará.

Para cancelar el Temporizador:

Presione el botón TIMER nuevamente. Si se oye un “bip” y el indicador desaparece, el modo TEMPORIZADOR se ha cancelado.



NOTA: La función TEMPORIZADOR solo puede configurarse con el control remoto.



SWING

OSCILACIÓN

- Presione SWING una vez para cambiar la dirección del flujo de aire vertical.
- Presiónelo de nuevo para mantener la posición de la rejilla.



NOTA:

- El flujo de aire se ajusta automáticamente a la dirección preestablecida después de encender la unidad.
- También puede ajustar la dirección del flujo de aire presionando el botón SWING.
- No gire las rejillas del flujo de aire con la mano. Para evitar daños, apague primero la unidad y luego corte el suministro de alimentación. Vuelva a conectar la alimentación después del ajuste.

3 Sonidos Normales

Cuando el aire acondicionado funcione con normalidad, es posible que escuche sonidos como:

1. Movimiento de aire del ventilador.
2. Cliques del ciclo del termostato.
3. Vibración o ruido debida a una mala construcción de la pared y la ventana.
4. Un zumbido agudo o un ruido de pulsación causado por el encendido y apagado del compresor de ciclo de alta eficiencia.

4 Usando la APLICACIÓN ConnectLife

La aplicación ConnectLife de Hisense le brinda la posibilidad de monitorear cómodamente la unidad y cambiar su configuración desde cualquier lugar.

DISPOSITIVOS REQUERIDOS PARA UTILIZAR EL SMART AC:

- Teléfono inteligente con sistema iOS o Android compatible.
- Router inalámbrico (se requiere una red de 2,4 GHz para conectarse).
- Aire acondicionado inteligente.

DESCARGUE E INSTALE LA APLICACIÓN CONNECTLIFE



- Escanee para descargar la aplicación ConnectLife.
- También puedes ir a Google Play o App Store y buscar la aplicación ConnectLife.
- Siga las instrucciones de la APLICACIÓN para emparejar su electrodoméstico.

1a Drenaje del aire acondicionado (para modelos sin calefacción)



ADVERTENCIA: Riesgo de Exceso de Peso
Se necesitan dos o más personas para mover e instalar el aire acondicionado. De lo contrario, podría resultar en lesiones en la espalda o de otro tipo.

- ❑ Desenchufe el aire acondicionado o desconecte la alimentación.
- ❑ Mueva el aire acondicionado a un sitio para purgarlo o al exterior.



NOTA: Para evitar fugas de agua de la unidad, mueva lentamente el aire acondicionado y manténgalo nivelado.

- ❑ Retire la cubierta de drenaje principal (1) y el conector (2).
- ❑ Drene completamente el agua a través del orificio de drenaje.



NOTA: Si va a almacenar el aire acondicionado después de usarlo, consulte "Almacenamiento Después del Uso".

- ❑ Vuelva a instalar el conector de drenaje en el orificio de drenaje principal.
- ❑ Vuelva a instalar la cubierta de drenaje principal en el orificio de drenaje.
- ❑ Reubique el aire acondicionado.
- ❑ Enchufe el aire acondicionado o vuelva a conectar la alimentación.

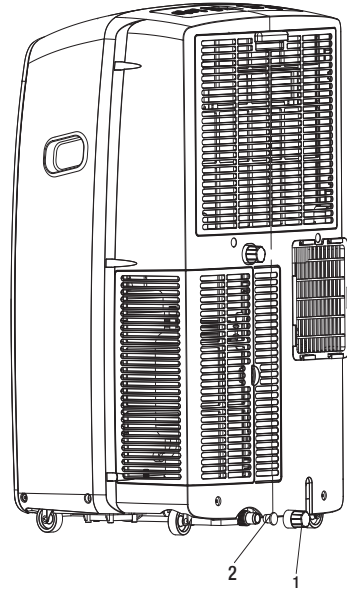

1b Drenaje del Aire Acondicionado (para modelos de calefacción)



ADVERTENCIA: Conecte la manguera de drenaje en modo de calefacción o la unidad dejará de funcionar cuando el nivel de agua alcance el nivel de advertencia.

- ❑ Descubra el puerto de drenaje principal (1).
- ❑ Conecte la manguera de drenaje (2) al orificio de drenaje primario (3). Asegúrese de que el conector no tenga fugas de agua.
- ❑ Coloque el otro extremo de la manguera de drenaje un desagüe. Compruebe que la manguera quede plana y esté en el desagüe. Asegúrese de que el extremo de la manguera que va al desagüe esté a un nivel inferior que el extremo conectado a la unidad. La manguera no debe estar retorcida ni contraída.

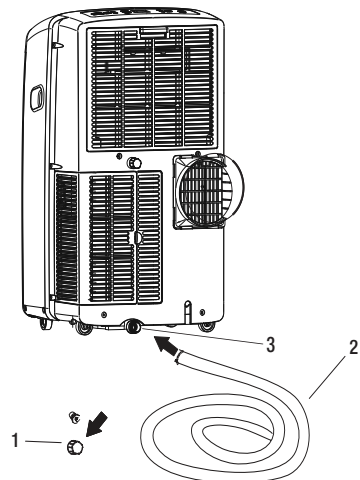

2 Limpieza del Exterior

- Presione ON/OFF para apagar el aire acondicionado.
- Desenchufe el aire acondicionado o desconecte la alimentación.
- Retire el filtro de aire y límpielo por separado. Consulte “Limpieza del Filtro de Aire”.
- Limpie el exterior del aire acondicionado con un paño suave y húmedo.
- Enchufe el aire acondicionado o vuelva a conectar la alimentación.
- Presione ON/OFF para iniciar el aire acondicionado.

3 Limpieza del Filtro de Aire

- Presione ON/OFF para apagar el aire acondicionado.
- Abra la puerta del panel del filtro (1) en la parte trasera del aire acondicionado de aire y retírelo.
- Utilice un aspirador para limpiar el filtro. Si el filtro es muy sucio, lave el filtro en agua caliente con un detergente suave.



NOTA: No lave el filtro de aire en el lavavajillas ni utilice limpiadores químicos.

- Deje que el filtro se seque completamente al aire antes de volver a colocarlo para garantizar la máxima eficacia.
- Vuelva a instalar el filtro de aire en la puerta del panel del filtro.
- Vuelva a colocar la puerta del panel del filtro y el tornillo de rosca.
- Presione ON/OFF para iniciar el aire acondicionado.

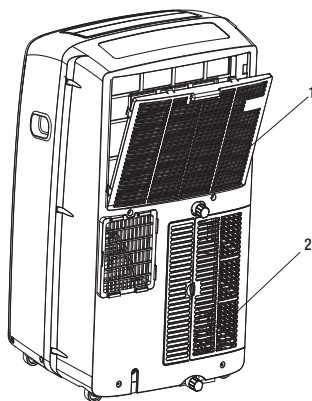

4 Almacenamiento Después del Uso

Si no utiliza la unidad durante un periodo prolongado:

- Drene completamente el agua. Consulte “Drenaje del Aire Acondicionado”.
- Haga funcionar el aire acondicionado en Ventilador Solo durante aproximadamente 12 horas para secar el aire acondicionado.
- Desenchufe el aire acondicionado.
- Extraiga la manguera de escape flexible y guárdela con el aire acondicionado en un lugar limpio y seco. Consulte “Instrucciones” instalación.
- Extraiga el juego de ventana y guárdelo con el aire acondicionado en un lugar limpio y seco. Consulte “Instrucciones” instalación. Quite el filtro y límpielo. Consulte “Limpeza del Filtro de Aire”.
- Limpie el exterior del aire acondicionado. Consulte “Limpeza del Exterior”.
- Vuelva a colocar el filtro.
- Quite las pilas y guarde el control remoto junto con el aire acondicionado en un área seca y limpia.
-





PRECAUCIÓN: Recicle o elimine el material de empaque del producto de manera responsable con el medio ambiente. Nunca almacene ni envíe el aire acondicionado boca abajo ni de lado para evitar daños en el compresor. Deseche este aparato en conformidad con las leyes federales y locales. Se debe eliminar el refrigerante antes de la eliminación.

Antes de volver a utilizar el aire acondicionado:

- Asegúrese de que el filtro y la tapa del drenaje estén en su lugar.
- Verifique el cable de alimentación para asegurarse que esté en buenas condiciones: sin grietas ni roturas.
- Coloque pilas nuevas en el control remoto.
- Instale el aire acondicionado. Consulte “Instrucciones” instalación.

Resolución de Problemas

Antes de llamar al servicio, intente las siguientes sugerencias.

Problema	Solución
<p>El aire acondicionado no funciona</p>	<div style="border: 1px solid black; padding: 5px; margin-bottom: 10px;"> <p>PELIGRO: PELIGRO DE DESCARGA ELÉCTRICA</p> <div style="display: flex; align-items: center;">  <ul style="list-style-type: none"> <input type="checkbox"/> Enchúfelo a una toma con 3 clavijas con conexión a tierra. <input type="checkbox"/> No retire la clavija de conexión a tierra. <input type="checkbox"/> No utilice el adaptador. <input type="checkbox"/> No utilice el cable de extensión. <input type="checkbox"/> Pueden producirse incendios, descargas eléctricas o la muerte si no se siguen estas instrucciones. </div> </div> <ul style="list-style-type: none"> <input type="checkbox"/> El cable eléctrico está desenchufado. Enchúfelo a una toma con 3 clavijas con conexión a tierra. Consulte “Requisitos Eléctricos” en la página 32. <input type="checkbox"/> Se utiliza un fusible de retardo o el interruptor de una capacidad incorrecta. Reemplácelo por un fusible de retardo o el interruptor de la capacidad correcta. Consulte “Requisitos Eléctricos” en la página 32. <input type="checkbox"/> El cable de alimentación salta (el botón Reset salta). Presione y suelte RESET para reanudar la operación. (Escuche el clic; el botón RESET se enclavará y permanecerá). <input type="checkbox"/> Un fusible del hogar se ha fundido o un interruptor ha fallado. Reemplace el fusible o restablezca el interruptor. Consulte “Requisitos Eléctricos” en la página 32. <input type="checkbox"/> No se ha presionado el botón On/Off. Presione ON/OFF. <input type="checkbox"/> Ha habido un fallo eléctrico local. Espere a que se restaure la alimentación.
<p>El aire acondicionado hace que salten los fusibles o se dispare el interruptor</p>	<ul style="list-style-type: none"> <input type="checkbox"/> Se están utilizando demasiados aparatos en el mismo circuito. Desenchufe o reubique los aparatos que compartan el mismo circuito. <input type="checkbox"/> Está intentando reiniciar el aire acondicionado demasiado pronto después de apagarlo. Espere al menos 3 minutos después de apagar el aire acondicionado antes de intentar reiniciarlo.
<p>El cable de alimentación del aire acondicionado salta (el botón Reset salta)</p>	<ul style="list-style-type: none"> <input type="checkbox"/> Las alteraciones en la corriente eléctrica pueden hacer saltar (el botón RESET saltará) el cable de alimentación. Presione y suelte RESET para reanudar la operación. (Escuche el clic; el botón RESET se enclavará y permanecerá). <input type="checkbox"/> La sobrecarga eléctrica, el sobrecalentamiento, el cable apretado o uno viejo pueden hacer saltar (el botón RESET saltará) el cable de alimentación. <input type="checkbox"/> Después de corregir el problema, presione y suelte RESET para reanudar la operación. (Escuche el clic; el botón RESET se enclavará y permanecerá). Si el cable de alimentación sigue sin encender, llame al servicio técnico. <div style="border: 1px solid black; padding: 5px; margin-top: 10px;"> <div style="display: flex; align-items: center;">  <p>NOTA: Se debe reemplazar el cable de alimentación dañado por un cable nuevo que se obtiene del fabricante; no se debe reparar.</p> </div> </div>

Resolución de Problemas (continuación)

Problema	Solución
El aire acondicionado parece funcionar demasiado	<ul style="list-style-type: none"> □ Una puerta o ventana está abierta. Mantenga las puertas y ventanas cerradas. □ El aire acondicionado actual ha reemplazado un modelo antiguo. El uso de componentes más eficientes podría provocar que el aire acondicionado funcione más tiempo que un modelo antiguo, pero que el consumo energético total sea inferior. Los aires acondicionados más nuevos no emiten la “ráfaga” de aire frío que las unidades antiguas acostumbran a emitir, pero no indica una menor capacidad de enfriamiento o de capacidad. Consulte el coeficiente de eficiencia energética (EER) y la calificación de capacidad (en Btu/h) marcados en el aire acondicionado. □ El aire acondicionado se encuentra en una habitación muy ocupada, o se están utilizando aparatos que producen calor en la habitación. Utilice ventiladores de extracción mientras cocine o se bañe y no utilice aparatos que produzcan calor durante las horas más cálidas del día. Los aires acondicionados portátiles están diseñados como refrigeración complementaria en áreas locales de una habitación. Es posible que sea necesaria una mayor capacidad del aire acondicionado, según el tamaño de la habitación a enfriar.
El aire acondicionado funciona durante tiempos cortos, pero la habitación no está fría	<ul style="list-style-type: none"> □ El ajuste de temperatura está cerca de la temperatura ambiente. □ Ajuste una temperatura más baja. Consulte “Operación”.
Muestra el código de error	<ul style="list-style-type: none"> □ Si la unidad muestra el código de error E5, el depósito de agua está lleno. □ Para vaciar el agua, consulte “Drenaje del aire acondicionado” en la página 45. Después del drenaje, la unidad puede volver a funcionar. □ Si la unidad muestra el código de error E1/E2/E3/E4/E6/E7/EA, póngase en contacto con atención al cliente.
El aire acondicionado funciona, pero no enfría	<ul style="list-style-type: none"> □ El filtro está sucio u obstruido por residuos. Limpie el filtro. □ La salida de aire está bloqueada. Despeje la salida de aire. □ El ajuste de temperatura es demasiado alto. Ajuste una temperatura más baja.
El aire acondicionado se enciende y se apaga demasiado	<ul style="list-style-type: none"> □ El aire acondicionado no tiene un tamaño adecuado para la habitación. Compruebe la capacidad de enfriamiento de su aire acondicionado portátil. Los aires acondicionados portátiles están diseñados como refrigeración complementaria en áreas locales de una habitación. □ El filtro está sucio u obstruido por residuos. Limpie el filtro. □ Hay un calor o humedad excesivos en la habitación (se está cocinando, duchando, etc.). Utilice un ventilador para extraer el calor o la humedad de la habitación. Intente no utilizar aparatos que produzcan calor durante las horas más cálidas del día. □ Las rejillas están bloqueadas. Instale el aire acondicionado en un lugar donde las rejillas no estén obstruidas por cortinas, persianas, muebles, etc.

