

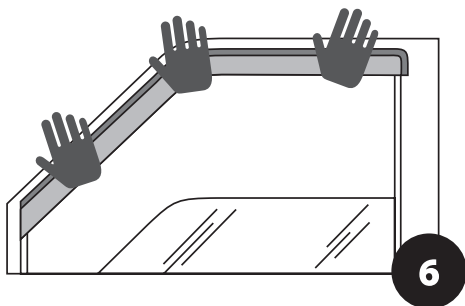

**INSTALLATION MANUAL
MANUEL D'INSTALLATION
MANUAL DE INSTALACIÓN**

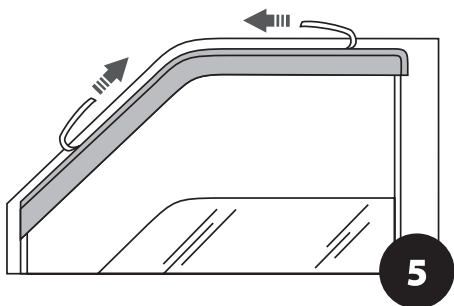
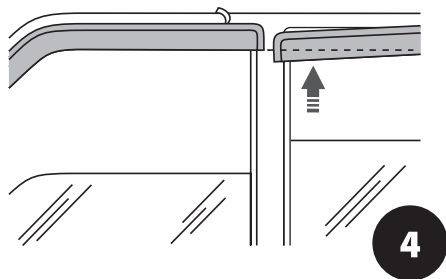
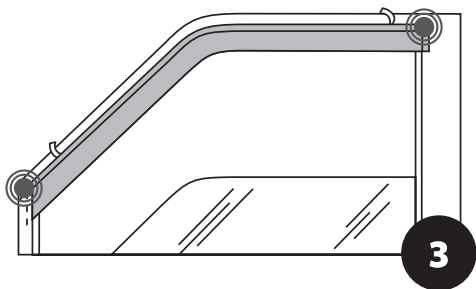
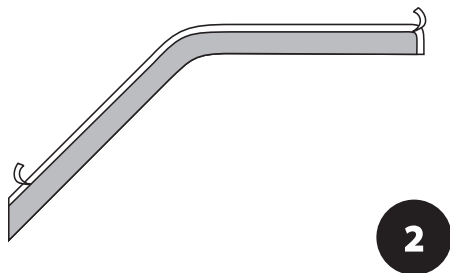
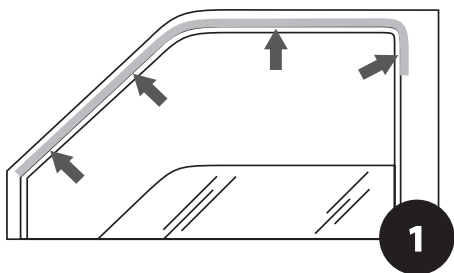

COMPLETE SET
CONTENU (SELON L'ENSEMBLE ACHETÉ)
CONTENIDO (SEGÚN EL JUEGO QUE HAYA COMPRADO)

4 (2) Piece Sets (the product may differ from the illustration in the instructions)

Ensemble de 4 (2) pièces (le produit peut être différent de celui représenté dans les instructions)

Juego de 4 (2) Unidades (el producto puede que sea diferente del que aparece en este manual)

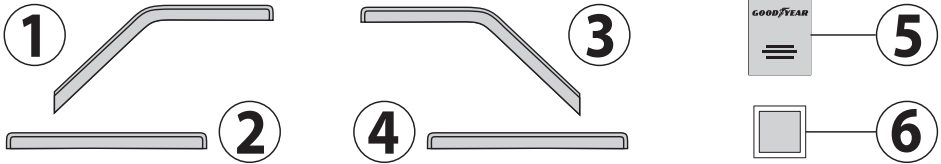

	EN	FR	ES
1	Front driver side window deflector	Déflecteur de vitre latérale du côté conducteur	Deflector de la ventana lateral del conductor
2	Front passenger side window deflector	Déflecteur de vitre latérale du côté passager avant	Deflector de la ventana lateral del copiloto
3	Rear driver side window deflector	Déflecteur de vitre latérale à l'arrière du conducteur	Deflector de la ventana lateral del conductor
4	Rear passenger side window deflector	Déflecteur de vitre latérale du côté passager arrière	Deflector de la ventana lateral del copiloto
5	Instruction manual	Manuel d'utilisation	Manual de instrucciones
6	Alcohol wipe (2 pieces)	Ligette d'alcohol (2 pièces)	Toalita con alcohol (2 unidades)

EN Preparing the vehicle and the product for installation

- ◆ **CAUTION!** Before installing the deflector, ensure the deflector is compatible with your vehicle's model.
- ◆ Attach the deflector to the installation site BEFORE removing the tape's protective liner. Make sure the deflector looks pleasing on the door of the vehicle.
- ◆ Make sure the installation site is completely dry and clean (take care when removing all dirt and/or dust).
- ◆ Deflectors are recommended for installation indoors without direct exposure to sunlight and moisture and should be done in temperatures ranging from +15°C to +25°C (59°F to 77°F).

FR Préparer le véhicule et le produit pour l'installation

- ◆ **ATTENTION !** Avant d'installer le déflecteur, assurez-vous que le déflecteur est compatible avec votre modèle de voiture.
- ◆ Fixez le déflecteur au bon endroit AVANT de retirer le film protecteur. Assurez-vous que le déflecteur est bien ajusté sur la porte du véhicule.
- ◆ Assurez-vous que l'endroit d'installation est absolument sec et propre (éliminer toute saleté et / ou poussière)
- ◆ Les déflecteurs sont recommandés pour une installation à l'intérieur sans exposition directe à la lumière du soleil et à l'humidité, à une température comprise entre +15°C et +25°C (entre +59°F et +77°F).

ES Preparación del vehículo y del producto para instalación

- ◆ **¡AVISO!** Antes de instalar el deflector, asegúrese de que el deflector es compatible con el modelo de su vehículo.
- ◆ Asegúrese de que el punto de instalación esté completamente seco y limpio (tenga cuidado de eliminar la posible suciedad y/o polvo).
- ◆ Fije el deflector en el punto de instalación ANTES de quitarle el protector. Asegúrese de que el deflector queda bien en la puerta de su vehículo.
- ◆ Se recomienda instalar los deflectores en interiores sin luz solar directa ni humedad, con una temperatura entre 59°F y 77°F (15°C y 25°C).

1	Wipe the installation site with the degreasing pad provided in the set (CAUTION! If you neglect this step the deflectors won't be installed properly and may disengage from the vehicle door).	2	Remove 1 inch (2 cm) of the tape liner from both flanges (front and rear) of the deflector.
3	Attach the deflector and press it slightly against the most suitable installation site (in your view) on the vehicle door.	4	If you have the 4-piece set, first attach the front driver side window deflector and then the rear one. Align height of both the rear and front deflectors. Both parts should visually produce one straight line.
5	Completely remove the tape protective liner by pulling on the free ends on the installed and aligned deflector(s) in a sliding manner.	6	Tightly press the deflector to the installation site from one flange to another.

1	Essuyez l'endroit d'installation avec le tampon de dégraissage fourni dans le kit (ATTENTION ! Si vous négligez cette étape, les déflecteurs ne seront pas installés correctement, ce qui entraînera un détachement de la porte du véhicule).	2	Retirez 1 pouce (2 cm) de la bande adhésive des deux rebords (avant et arrière) du déflecteur.
3	Fixez le déflecteur sur la porte du véhicule en appuyant légèrement sur l'endroit d'installation le mieux situé (à votre avis).	4	Si vous avez un kit de 4 pièces, fixez d'abord le déflecteur de vitre latérale avant du côté conducteur, puis celui de l'arrière. Alignez la hauteur des déflecteurs arrière et avant. Les deux parties devraient être situées visuellement sur une ligne droite.
5	Enlevez complètement le film protecteur en tirant sur les extrémités libres des déflecteurs installés et alignés de manière coulissante.	6	Collez fermement le déflecteur sur l'endroit d'installation d'une bride à l'autre.

1	Limpie el punto de instalación con la almohadilla desengrasante incluida en el juego (¡AVISO! : si se salta este paso, los deflectores no se instalarán correctamente y se desprenderán de la puerta del vehículo).	2	Retire 1 pulgada (2 cm) del protector de ambas caras del deflector (delantera y trasera).
3	Coloque el deflector y presione ligeramente hasta el punto de instalación más adecuado (desde su punto de vista) en la puerta del vehículo.	4	Si tiene el juego de 4 unidades, primero coloque el deflector de la ventana del conductor y luego el del asiento trasero del conductor. Alinee ambos deflectores a la misma altura. Ambas partes deben producir el efecto visual de estar en línea recta.
5	Retire totalmente el protector tirando de los extremos libres en el deflector o deflectores instalado(s) y alineado(s) de manera deslizante.	6	Presione con firmeza el deflector al punto de instalación de un lateral a otro.

EN**ATTENTION! IMPORTANT INFORMATION!****ATTENTION! Read the installation instructions carefully and follow all POINTS in the text! Incorrectly installed deflectors can be dangerous.**

- In the event you are having difficulty adjusting the deflectors, please follow the procedures below:
 - Make sure you install the deflector on the correct side of the vehicle. Otherwise, try to install the deflector on the other side.
 - Try to adjust the position of the deflector by moving it up, down, or sideways.
- **IMPORTANT INFORMATION!** Clean the grease off the installation surface with a supplied alcohol wipe. If the deflector installation process is not followed, the manufacturer does not guarantee the secure installation of the product.
 - Before embarking on a trip, ensure the deflectors are securely installed.
 - Do not use automatic car washes.
 - Do not use cleaners that contain dissolving agents.
 - It is recommended not to wash the vehicle for the first 24 hours after installation, as it can cause the deflectors to detach.

FR**ATTENTION! INFORMATIONS IMPORTANTES!****ATTENTION! Lisez attentivement les instructions d'installation et suivez tous les consignes mentionnées dans le texte! Des déflecteurs mal installés peuvent être dangereux.**

- Si vous avez du mal à utiliser le déflecteur, veuillez suivre les procédures ci-dessous :
 - Assurez-vous d'installer le déflecteur du bon côté du véhicule. Sinon, essayez d'installer le déflecteur de l'autre côté.
 - Essayez de régler la position du déflecteur en le déplaçant de haut en bas ou de côté.
- **IMPORTANT À NOTER!** Nettoyez la surface d'installation de la graisse en utilisant une des lingettes dégraissantes fournies. Si le processus d'installation du déflecteur n'est pas respecté, le fabricant ne garantit pas une fixation fiable du produit.
 - Avant de démarrer, assurez-vous que les déflecteurs sont bien installés.
 - N'utilisez pas de lave-auto automatique.
 - N'utilisez pas de produits nettoyants contenant des agents dissolvants.
 - Il est recommandé de ne pas laver le véhicule pendant les premières 24 heures après l'installation, car cela il peut se détacher.

ES**¡AVISO! INFORMACION IMPORTANTE!****¡AVISO! Lea atentamente las instrucciones de instalación y siga todos los pasos. Si los deflectores no se instalan correctamente pueden resultar peligrosos.**

- En caso de tener dificultades para ajustar el deflector, siga los siguientes procedimientos:
 - Asegúrese de instalar el deflector en la parte correcta del vehículo. De lo contrario, intente instalarlo en la otra parte.
 - Intente ajustar la posición del deflector moviéndolo hacia arriba y hacia abajo o hacia los lados.
- **¡INFORMACIÓN IMPORTANTE!** Elimine la grasa de la superficie de instalación con el paño de alcohol incluido. El fabricante no garantiza una fijación fiable del deflector si no se sigue correctamente el proceso de instalación del mismo.
 - No lave su automóvil en máquinas automáticas.
 - Antes de realizar un viaje, asegúrese de que los deflectores están correctamente instalados.
 - No utilice productos de limpieza que contengan agentes disolventes.
 - Se recomienda no lavar el vehículo durante las primeras 24 horas tras la instalación, ya que se puede provocar que el deflector se despre

EN**CONGRATULATIONS! We hope you enjoy the appearance of your unique and durable Deflectors!**

- If you have any questions about warranty, technical aid, or requests for missing (lost) parts, do not hesitate to use our website: www.goodyear-deflectors.com
- For assistance please contact customer service by phone at + 1 888 311 11 25 or by email at help@goodyear-deflectors.com

FR**FÉLICITATIONS! Nous espérons que vous apprécierez vos Déflecteurs de votre latérale, uniques et durables!**

- Si vous avez des questions concernant la garantie, le support technique ou vous souhaitez demandez des pièces manquantes, n'hésitez pas à vous connectez sur notre site Web: www.goodyear-deflectors.com
- Pour obtenir de l'aide, veuillez contacter le service client par téléphone à + 1 888 311 11 25 ou par courriel à help@goodyear-deflectors.com

ES**¡ENHORABUENA! ¡Esperamos que disfrute del aspecto de tus exclusivos y resistentes Deflectores para Ventanas Laterales!**

- Si tiene alguna pregunta sobre la garantía, la asistencia técnica o cómo solicitar las piezas perdidas, no dude en utilizar nuestro sitio web: www.goodyear-deflectors.com
- Para obtener ayuda, póngase en contacto con el servicio de atención al cliente por teléfono en + 1 888 311 11 25 o por correo electrónico a help@goodyear-deflectors.com

Goodyear (and Winged Foot Design) and Blimp Design are trademarks of The Goodyear Tire & Rubber Company used under license by PROFIMPORT LLC, Building 3, Mayakovskogo Str. 1A, Ryazan, Russia. Copyright 2021 The Goodyear Tire & Rubber Company.