

MODE D'EMPLOI



Humidifie l'air et aide à soulager la toux et la congestion nasale.

**7** COULEUR

**HUMIDIFICATEUR**  
ULTRASONIQUE QUI CHANGE DE COULEUR

**BELL+HOWELL**

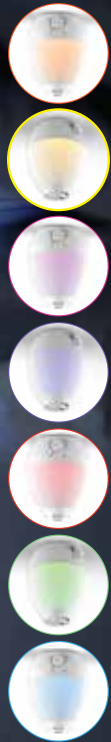

**BELL+HOWELL**

ULTRASONIC COLOR CHANGING

**HUMIDIFIER**

**7** COLOR

Adds Moisture  
To Help Soothe  
Cough & Sinus  
Congestion

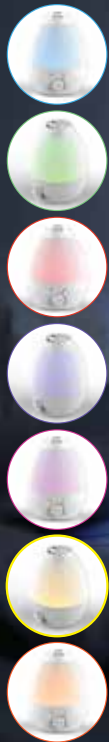

USER MANUAL

<b>Introduction</b> _____	<b>2</b>
<b>Important Safeguards</b> _____	<b>3</b>
<b>Parts and Features</b> _____	<b>6</b>
<b>USAGE-Filling Instructions</b> _____	<b>7</b>
<b>USAGE-Using the Aroma Diffuser</b> _____	<b>9</b>
<b>Cleaning and Care</b> _____	<b>9</b>
<b>Technical Specifications</b> _____	<b>11</b>
<b>Troubleshooting</b> _____	<b>11</b>

## INTRODUCTION

The color changing humidifier is an ultrasonic humidifier which atomizes water into ultra-fine particles of 1-5um using the principle of ultrasonic high-frequency oscillation, and diffuses the cool water vapor into the air through a pneumatic device to serve the purpose of even air humidification.

The ultrasonic technology is a well established technology that has been widely applied to different fields.

## READ AND SAVE THESE INSTRUCTIONS

**It is essential to use the Color Changing humidifier in the way it was intended. You are therefore advised to read this instruction manual and the safety precautions carefully before use.**

**Utilizing the Color Changing humidifier in any way other than depicted in this manual may void the warranty of your unit.**

## FEATURES

- The Humidifier is specifically designed to humidify the air with cold vapor using ultrasonic high frequency oscillation.
- The Humidifier features a 7 Color LED night light. The light can be set to cycle through all seven colors or set to your favorite color.
- The Humidifier's adjustable vapor flow puts you in control of your environment's humidification.
- The Aromatic Diffuser allows you to diffuse your favorite oil or water based aroma.
- The silent operation will ensure your loved ones get the best night sleep possible.
- The Humidifier will give you 12 hours of continuous use if run at maximum flow rate. If running at low flow rate, the Humidifier will give you up to 24 hours of use.
- The Humidifier's two year replacement warranty will give you great peace of mind.

## IMPORTANT SAFETY INSTRUCTIONS

**Before using the electrical appliance, these basic precautions should always be followed:**

**WARNING:** To reduce the risk of burns, fire, electric shock, or injury to persons:

1. Read all instructions.
2. Keep humidifier out of reach of children.
3. Before use, check that the voltage of the wall outlet corresponds to the one shown on the rating plate.
4. Do not operate any appliance with a damaged cord or plug, or after the appliance malfunctions, or is dropped, or damaged in any manner. Return appliance to the nearest authorized service facility for examination, repair or electrical or mechanical adjustment.
5. If the supply cord is damaged it must be replaced by the manufacturer or an authorized service agent or a qualified technician in order to avoid a hazard.
6. Do not let cord hang over the edge of the table or a hot surface.
7. Do not immerse the plug, cord or housing into water due to the risk of electric shock.
8. This appliance is not intended for use by individuals (including children) with reduced physical, sensory or mental capabilities, or lack of experience and knowledge, unless they have been given supervision or instruction concerning the use of the appliance by a person responsible for their safety. Children should be supervised to ensure that they do not play with the appliance.
9. The use of distilled water or water with low mineral content is recommended. DO NOT use sparkling water or the humidifier will not work properly. To avoid white dust, the use of distilled water is recommended.
10. Keep the cord out of heavy traffic area. To avoid fire hazard, NEVER put the cord under rugs, heater, fireplace, radiator or stove.
11. The humidifier should be at least 6 inches (15 cm) away from the wall for the best result.
12. Never place the humidifier in an area where it is accessible to children.
13. Never use the humidifier in a closed room, particularly where children may be sleeping, resting or playing. A closed room might result in excessive humidity.

14. Do not attempt to refill or clean the humidifier without first unplugging the unit from its electrical outlet. Failure to follow this warning may cause personal injury.
15. Never place anything over mist outlet/nozzle when the humidifier is running.
16. Never insert or drop any object into any of the openings.
17. DO NOT operate the humidifier with a damaged cord or plug.
18. DO NOT use outdoors.
19. DO NOT fill the humidifier with hot water.
20. Always place humidifier on a firm, flat, level surface. A waterproof mat or pad is recommended for under the humidifier. NEVER place it on a rug or carpet, or on a finished floor that may be damaged by exposure to moisture or water. Emson will not accept responsibility for property damage caused by water spillage.
21. DO NOT allow mist outlet/nozzle to face the wall directly. Mist could cause damage, particularly to wallpaper. Emson will not accept responsibility for wall or wallpaper damage caused by mist output.
22. Humidifier should be unplugged when not in use or during cleaning.
23. NEVER tilt, move while the humidifier is running. Switch off and unplug from electrical outlet before moving the unit.
24. DO NOT use humidifier where the humidity level exceeds 50%, excessive moisture could cause damage.

**IMPORTANT:**

To improve the efficiency of your humidifier and reduce the possibility of health hazard, it is advised that you take the following precautions:

1. Follow the manufacturer's recommended cleaning and maintenance instructions.
2. Do not add the oil directly into the water tank or water base of the humidifier.
3. When the humidifier is filled, do not move the unit to avoid overflow.
4. When the water tank is full, the unit can operate for 12 hours at maximum flow rate (24 hours at low flow rate).
5. The amount of minerals and impurities in the water source is varied; therefore periodical cleaning of the humidifier is necessary.
6. Do not allow film or scale build up on the humidifier or any moving parts, it will reduce the efficiency or life span of the humidifier.
7. If not using unit for a long time, unplug, drain and thoroughly clean your humidifier. Periodic cleaning and maintenance are required to ensure the safe and efficient operation of your humidifier.

# SAVE THESE INSTRUCTIONS FOR HOUSEHOLD USE ONLY

**POLARIZED PLUG**

This humidifier has a polarized plug (one blade is wider than the other). As a safety feature to reduce the risk of electrical shock, this plug is intended to fit in a polarized outlet only one way. If the plug does not fit fully in the outlet, reverse the plug. If it still does not fit, contact a qualified electrician. Do not attempt to defeat this safety feature.

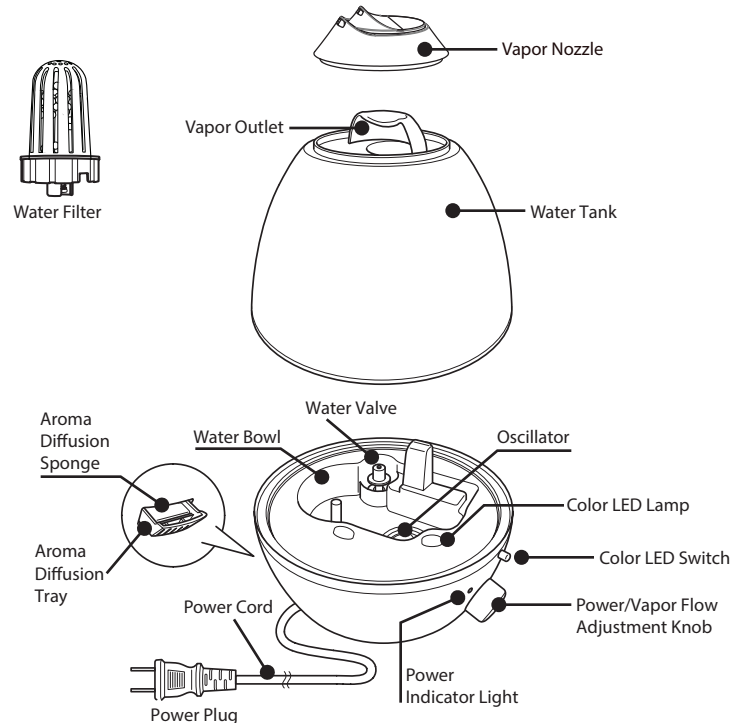

## USAGE - FILLING YOUR HUMIDIFIER

1. Remove the vapor nozzle from the water tank.

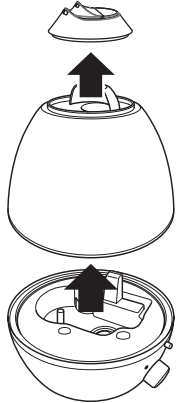

2. Invert the water tank and turn the filter cap counterclockwise.

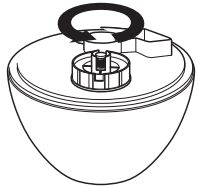

3. Remove the cap and the attached filter.

It is highly recommended that the filter be replaced after approx. 500 hrs of operation.

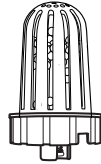

4. Fill the tank with clean water at room temperature.

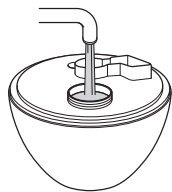

5. Place the cap and filter back on, tighten. Wipe off the excess water drops from the water tank.

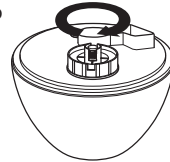

6. Place the water tank back on the base. Secure the nozzle on top of the water tank.

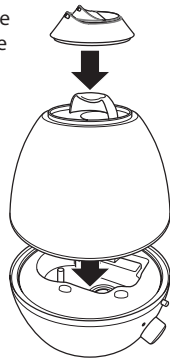

## USAGE - FILLING YOUR HUMIDIFIER

7. Turn the main control knob clockwise. The power indicator will light up green and the humidifier will start working.

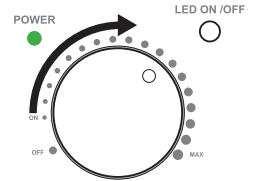

### TO TURN ON LED LIGHTS:

Press LED ON/OFF button. The LED lights will change as per cycle:

OFF - Auto cycle 7 colors  
(Purple - Indigo - Blue - Green - Yellow - Orange - Red) - OFF

## USING AROMA DIFFUSER

**Important:** Always make sure the humidifier is turned off prior to adding oils/aroma.

1. Remove the Aroma diffusion tray from the back of the humidifier by lifting the tray and pulling it out.
2. Soak the Aroma diffusion sponge with your favorite oil or water based aroma.
3. Place the Aroma diffusion tray back into the unit.
4. Turn on the humidifier and enjoy.

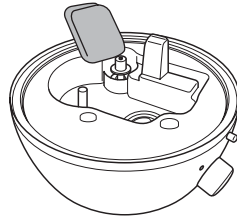
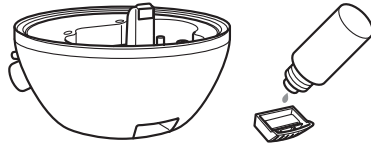

## CLEANING AND CARE

**⚠ CAUTION:** Before cleaning or caring for your humidifier, always switch off the power and unplug from the outlet.

1. Remove the nozzle and water tank.
2. Using a clean cloth, wipe any deposits and excess water from the base of the humidifier.

### TO CLEAN THE OSCILLATOR

1. Remove the nozzle and water tank.
2. Wipe off the excess water from the base of the humidifier.
3. Using a soft toothbrush, clean the metal surface of the oscillator.
4. Rinse well with water. Dry thoroughly.

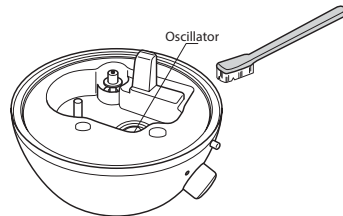

## CLEANING WATER TANK

1. Remove the nozzle and water tank.
2. Remove the filter cap.
3. Clean the water tank with a diluted distilled vinegar solution (1 part of vinegar and 3 parts of water).
4. Rinse extremely well, making sure nothing is left inside the water tank. Dry thoroughly.
5. Store in the original packaging if not used for extended period of time.

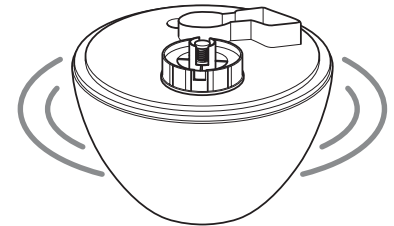
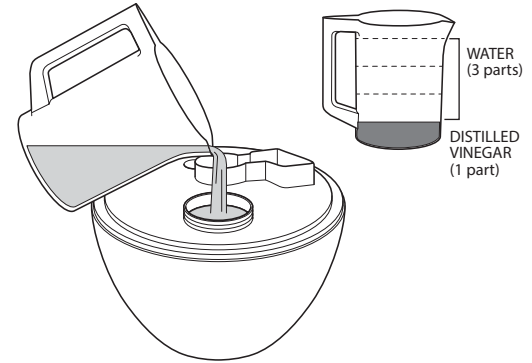

**TECHNICAL SPECIFICATIONS**

<b>MODEL</b>	HTJ-2050
<b>VOLTAGE</b>	120V~/60Hz
<b>POWER</b>	25W
<b>VOLUME</b>	≥ 300ml/h
<b>CAPACITY</b>	4.0L
<b>SIZE</b>	230x230x328mm

**TROUBLESHOOTING**

PROBLEM	SOLUTION
The unit will not turn on.	The power cord is disconnected. Plug in to main power supply.
<ul style="list-style-type: none"> <li>• The unit does not work</li> <li>• The unit does not generate enough vapor</li> </ul>	<ul style="list-style-type: none"> <li>• There is not enough water in the water tank. Refill the tank.</li> <li>• Ensure that the humidifier is placed on a flat and leveled surface and the water tank is placed on properly.</li> <li>• Ensure that the control knob is on the correct setting.</li> <li>• Ensure that there is no dust or mineral build up on the oscillator.</li> <li>• If no vapor is produced, ensure that the oscillator is not damaged.</li> </ul>

PROBLEM	SOLUTION
<ul style="list-style-type: none"> <li>• The vapor has an odor.</li> </ul>	<ul style="list-style-type: none"> <li>• The humidifier bowl and oscillator might be dirty. Clean the oscillator and bowl as described the cleaning section of the manual.</li> <li>• Change the old water and replace with clean water.</li> </ul>
<ul style="list-style-type: none"> <li>• There is a water leak.</li> </ul>	<ul style="list-style-type: none"> <li>• The water tank or filter cap are loose. Tighten.</li> <li>• The water tank may not be inserted correctly, re-insert properly.</li> </ul>

COLOR CHANGING HUMIDIFIER ITEM NO. 9959FE  
 DISTRIBUTED BY EMSON® NY, NY 10001  
 ©2016 EMSON® ALL RIGHTS RESERVED.  
 MADE IN CHINA.

SPÉCIFICATIONS

<b>MODÈLE:</b>	HTJ-2050
<b>TENSION</b>	120V ~ / 60Hz
<b>PUISSANCE</b>	25W
<b>VOLUME</b>	≥ 300ml/h
<b>CAPACITÉ</b>	4.0L
<b>GRANDEUR</b>	230x230x328mm

DÉPANNAGE

PROBLÈME	SOLUTION
L'appareil ne s'allume pas. L'appareil ne fait pas assez de vapeur.	Le cordon électrique n'est pas branché. Branchez-le.
• L'appareil ne s'allume pas. • L'appareil ne fait pas assez de vapeur. • Assurez-vous que le réservoir est rempli d'eau dans le réservoir. Remplissez le réservoir. • Il y a pas assez d'eau dans le réservoir. Remplissez le réservoir. • Assurez-vous que l'humidificateur soit placé sur une surface plane et nivelée et que le réservoir d'eau y soit bien placé. • Assurez-vous que le bouton de réglage soit bien réglé. • Assurez-vous qu'il n'y ait pas de poussière ou de dépôt minéral dans l'oscillateur. • Si'il n'y a aucune vapeur, assurez-vous que l'oscillateur ne soit pas endommagé.	

PROBLÈME	SOLUTION
• La vapeur a une odeur. • Le bol de l'humidificateur et l'oscillateur pourrait être sales. Nettoyez l'oscillateur et le bol tel qu'indiqué dans la section Nettoyage du manuel. • Enlevez l'eau usée et remplacez-la par de l'eau propre.	
• Il y a une fuite d'eau. • Le couvercle du réservoir à eau ou du filtre est desserré. Resserrez. • Le réservoir à eau n'est peut-être pas bien fixé.	

HUMIDIFICATEUR QUI CHANGE DE COULEUR 9959FE  
 DISTRIBUÉ PAR EMSON® NY, NY 10001  
 ©2016 EMSON® TOUS DROITS RÉSERVÉS.  
 FABRIQUÉ EN CHINE



## UTILISATION DU DIFFUSEUR D'ARÔME

**Important:** Assurez-vous que l'humidificateur soit toujours éteint avant d'ajouter des huiles / arômes. 1. Retirez le plateau de diffusion d'arôme de l'arrière de l'humidificateur en le soulevant et en tirant. 2. Imprégnez l'éponge de diffusion d'arôme de votre arôme préféré en huile ou en eau. 3. Remplacez le plateau de diffusion d'arôme dans l'appareil.

4. Allumez l'humidificateur et profitez-en.

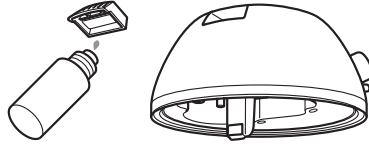

## NETTOYAGE ET ENTRETIEN



**ATTENTION : Avant de nettoyer ou de faire de l'entretien sur votre humidificateur, éteignez et débranchez-le toujours.**

1. Retirez le bec et le réservoir d'eau.  
2. Avec un linge propre, enlevez tout dépôt et excédant d'eau de la base de l'humidificateur.

## POUR NETTOYER L'OSCILLATEUR

1. Retirez le bec et le réservoir d'eau.  
2. Nettoyez l'excédant d'eau de la base de l'humidificateur.  
3. En utilisant une brosse à dent douce, nettoyez la surface de métal de l'oscillateur.  
4. Rincez bien avec de l'eau. Essayez complètement.

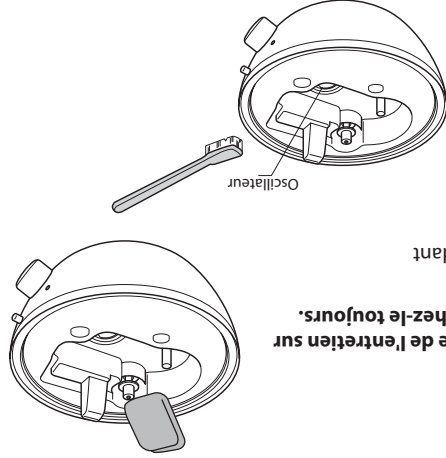

## LAVER LE RÉSERVOIR À EAU

1. Retirez le bec et le réservoir d'eau.  
2. Retirez le couvercle du filtre.  
3. Nettoyez le réservoir à eau avec une solution de vinaigre distillé (1 part vinaigre 3 parts eau).  
4. Rincez très bien, en vous assurant qu'il ne reste rien dans le réservoir à eau. Essayez complètement.  
5. Rangez dans la boîte originale si vous n'avez pas à vous en servir pendant un certain temps.

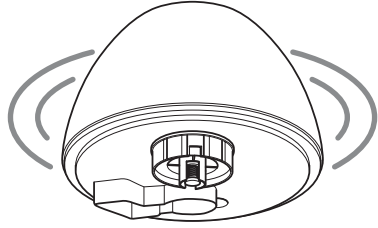
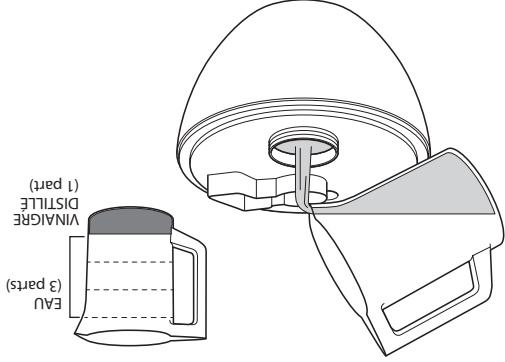

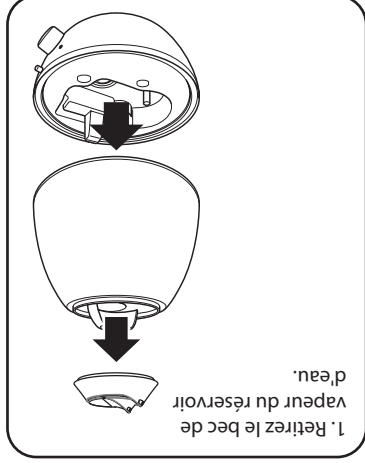

1. Retirez le bec de vapeur du réservoir d'eau.



2. Retournez le réservoir d'eau et tournez le bouchon du filtre dans le sens anti horaire.

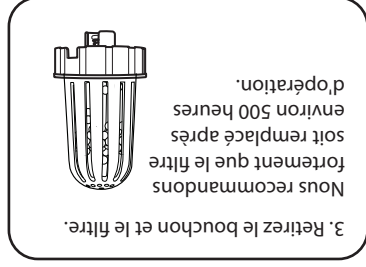

3. Retirez le bouchon et le filtre. Nous recommandons soit remplacé après environ 500 heures d'opération.

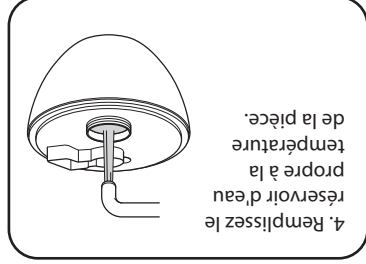

4. Remplissez le réservoir d'eau propre à la température de la pièce.

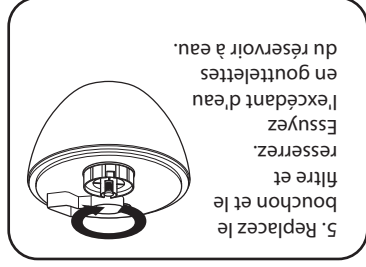

5. Replacez le bouchon et le filtre et essuyez l'excédant d'eau en gouttelettes du réservoir à eau.

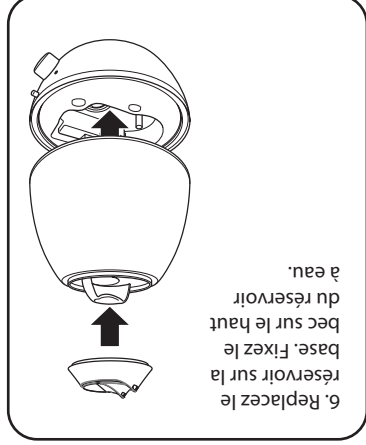

6. Replacez le réservoir sur la base, fixez le bec sur le haut du réservoir à eau.

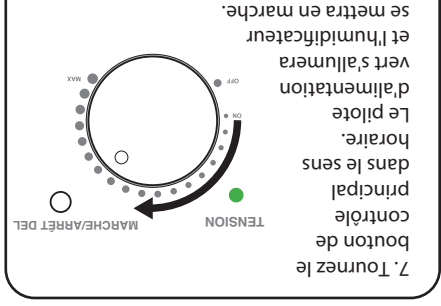

7. Tournez le bouton de contrôle principal dans le sens horaire.

Le pilote d'alimentation vert s'allumera et l'humidificateur se mettra en marche.

**POUR ALLUMER LES LUMIÈRES DEL :**  
Appuyez sur le BOUTON MARCHE/ARRÊT DEL. Les DEL changeront dépendant du cycle :  
ARRÊT (OFF) - Cycle automatique 7 couleurs (Violet - Indigo - Bleu - Vert - Jaune - Orange - Rouge) - ARRÊT

**IMPORTANT:**

Pour améliorer l'efficacité de votre humidificateur et prévenir les risques à la santé, il est recommandé que vous preniez les précautions suivantes:

1. Suivez les instructions du fabricant pour ce qui est du nettoyage et de l'entretien.
2. N'ajoutez pas de l'huile directement dans le réservoir à eau ou dans la base de l'humidificateur.
3. Lorsque l'humidificateur est rempli ne le déplacez pas pour éviter un débordement.
4. Lorsque le réservoir est rempli à capacité, l'appareil peut fonctionner pendant 12 heures au réglage maximum de vapeur ( 24 heures s'il est réglé au plus bas).
5. La quantité d'impureté et de minéraux dans l'eau est variable, donc un nettoyage périodique de l'humidificateur est nécessaire.
6. Empêchez l'accumulation de film ou de dépôts calcaire sur l'humidificateur ou sur ses parties amovibles. Ainsi il sera plus efficace et durera plus longtemps.
7. Si vous n'utilisez pas l'humidificateur pendant un certain temps, débranchez-le, videz-le et nettoyez-le complètement. Le nettoyage et l'entretien périodiques de l'humidificateur sont nécessaires pour assurer un fonctionnement sécuritaire et efficace.

# CONSERVEZ CES INSTRUCTIONS, POUR USAGE DOMESTIQUE SEULEMENT.

**PRISE POLARISÉE**

Cet appareil a une fiche polarisée (une des lames est plus large que l'autre). Pour réduire le risque de choc électrique, cette prise ne pourra entrer que d'une façon dans une prise de courant comme mesure de sécurité. Si vous voyez que la prise n'entre pas bien dans la prise de courant, inversez-la. Si toutefois vous ne réussissez pas, contactez un électricien qualifié. N'essayez pas de passer outre cette mesure de sécurité.

5

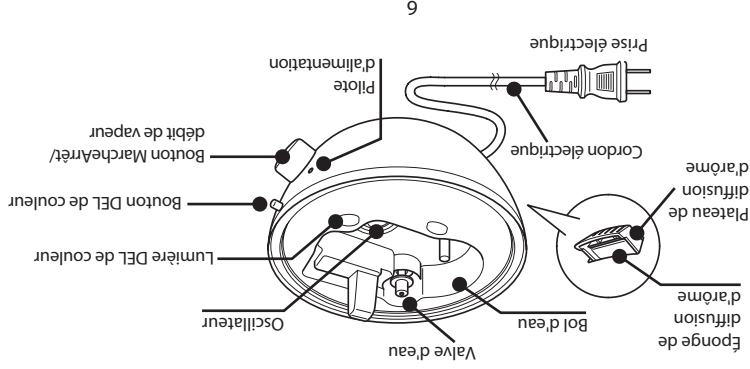
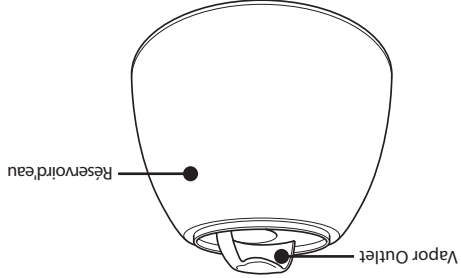

6

13. N'utilisez jamais l'humidificateur dans une pièce fermée, surtout lorsqu'il y a des enfants présents qui jouent ou qui dorment. Une pièce fermée pourrait causer un excès d'humidité. 14. N'essayez pas de remplir ou de nettoyer l'humidificateur sans le débrancher auparavant de la prise électrique. Ne pas suivre cette directive pourrait causer des blessures corporelles. 15. Ne placez jamais quique ce soit au dessus du bec ou de la sortie de vapeur lorsque l'humidificateur est en marche.

16. Ne jamais échapper ni insérer aucun objet dans les ouvertures. 17. N'OPÉREZ PAS l'humidificateur lorsque le cordon électrique ou la prise est endommagée. 18. N'UTILISEZ PAS A L'EXTÉRIEUR.

19. Ne remplissez PAS la bouteille avec de l'eau chaude.

20. Placez toujours l'humidificateur sur une surface plane et ferme. Il est recommandé de placer l'humidificateur sur un petit tapis ou coussinet à l'épreuve de l'eau. NE JAMAIS le placer sur un tapis ou sur un plancher fini car l'humidité et l'eau pourraient être dommageables. Emson n'accepte aucune responsabilité sur la propriété endommagée par l'eau.

21. NE PAS placer l'ajutage/sortie de buée face à un mur. La buée pourrait causer du dommage, surtout pour le papier peint. Emson n'accepte aucune responsabilité sur la propriété endommagée par la sortie de buée.

22. L'humidificateur doit être débranché lorsqu'il n'est pas utilisé ou que vous le nettoyez. 23. NE JAMAIS pencher ni transporter l'humidificateur lorsqu'en marche. Avant de déplacer l'appareil éteignez et débranchez-le. 24. NE PAS utiliser l'humidificateur lorsque le niveau d'humidité dépasse 50% car l'excès d'humidité pourrait causer des dommages.

## INFORMATIONS IMPORTANTES DE SÉCURITÉ

**Avant d'utiliser cet appareil électrique, des mesures de sécurité de base doivent être prises :**

**MISE EN GARDE :** Pour diminuer le risque de brûlure, d'incendie, de choc électrique et de blessure corporelle :

1. Lisez toutes les instructions. 2. Tenez l'humidificateur hors de la portée des enfants.

3. Avant d'utiliser, vérifiez que le voltage de la prise de courant corresponde avec celui paraissant sur la plaque de calibrage. 4. N'opérez pas un appareil dont le cordon ou la prise sont endommagés ni si l'appareil ne fonctionne pas bien, ni s'il est échappé ou endommagé de quelque façon. Rapportez l'appareil au point de service le plus près pour qu'il soit examiné, réparé ou qu'il soit ajusté électriquement ou mécaniquement.

5. Si le cordon électrique ou la prise sont endommagés, ils doivent être remplacés par le fabricant ou le point de service pour éviter tout danger.

6. Ne laissez pas pendre la corde d'une table ou d'une surface chaude.

7. N'immergez pas la prise, ni le cordon ou le boîtier de l'appareil dans l'eau pour éviter le risque de choc électrique.

8. Cet appareil n'est pas conçu pour des personnes (incluant les enfants), avec capacités physiques, sensorielles ou mentales réduites, ni pour des personnes sans expérience ni connaissance à moins qu'elles ne soient bien supervisées et bien instruites sur le fonctionnement de l'appareil par une personne responsable de leur sécurité. Les enfants doivent être surveillés pour s'assurer qu'ils ne jouent pas avec l'appareil.

9. Nous recommandons d'utiliser de l'eau distillée à bas taux de minéraux. N'UTILISEZ PAS de l'eau gazéifiée car ceci empêcherait l'humidificateur de fonctionner correctement. Pour ne pas se retrouver avec de la poussière blanche, il est recommandé d'utiliser de l'eau distillée. 10. Gardez le cordon électrique loin de la grande circulation. Pour prévenir tout danger d'incendie, NE JAMAIS placer le cordon sous un tapis, une chaudière, un foyer, un radiateur ou un mur. 11. Pour de meilleurs résultats, l'humidificateur devrait être placé à 15cm (6 pouces) du mur. 12. Ne placez jamais l'humidificateur dans une zone accessible aux enfants.

Introduction	_____
Sauvegardes importantes	_____
Composants et caractéristiques	_____
USAGE - instructions de remplissage	_____
USAGE - utilisation du diffuseur d'arôme	_____
Nettoyage et entretien	_____
Spécifications techniques	_____
Dépannage	_____

## INTRODUCTION

L'humidificateur qui change de couleur est un humidificateur ultrasonique qui atomise l'eau en ultra fines gouttelettes de 1.5mm en utilisant le principe d'oscillation ultrasonique à haute fréquence, ce qui diffuse la vapeur d'eau fraîche dans l'air à travers un appareil pneumatique qui sert à humidifier l'air uniformément.

La technologie ultrasonique est une technologie bien implantée qui est appliquée dans différents domaines.

## LISEZ ET CONSERVEZ CES INSTRUCTIONS.

Il est essentiel que l'humidificateur qui change de couleur soit utilisé de la manière spécifiée. Nous vous suggérons donc de bien lire le manuel d'instructions et les précautions à prendre avant l'utilisation.

L'utilisation de l'humidificateur qui change de couleur d'une façon différente que celle indiquée dans le manuel rendra la garantie sur votre appareil caduque.

## CARACTÉRISTIQUES

- L'humidificateur est conçu pour humidifier l'air avec de la vapeur fraîche en utilisant des oscillations ultrasoniques à haute fréquence.
- Il a une veilleuse à DEL intégrée à sept couleurs. Vous pouvez régler les sept couleurs ou votre couleur préférée.
- L'humidificateur a une sortie de vapeur ajustable pour vous donner tout le contrôle sur l'humidité de votre environnement.
- Le diffuseur d'arôme vous permet de diffuser votre huile ou arôme préférée.
- Le fait que l'humidificateur soit silencieux assurera une bonne nuit de sommeil à vos êtres aimés.
- L'humidificateur vous donnera jusqu'à 12 heures continues à vapeur maximum. Si la sortie de vapeur est au minimum, l'humidificateur vous donnera jusqu'à 24 heures d'utilisation.
- L'humidificateur avec sa garantie de remplacement vous donnera tranquillité d'esprit.