

# DURACELL®

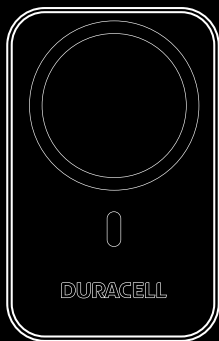

## MICRO 5

### **Power Bank User Manual**

Banque D'alimentation Manuel

de l'Utilisateur

Banco De Energía Manual de

Usuario

P/N DMP-PB-MICRO5

Rev. 1.0

## SPECIFICATIONS

Model	MICRO 5
Battery Capacity	5,000 mAh   18.5Wh   3.7Vdc
Output	12W max single port   12W max dual port 1 x USB-C port - 12W Max (5V/2.4A) 1 x Wireless - 7.5W max
Input	18W max USB-C: 5V/3A, 9V/2A
Connections	USB-C, Wireless
Power Source	Not Included (Use the Included Charging Cable to Connect to Power Source)
Product Dimensions	4.21 in (106.9 mm) x 2.64 in (67 mm) x 0.61 in (15.5 mm)
Weight	140g / 4.9 oz
Temperature	Storage: 14 to 140°F / -10 to 60°C Max Operating: 95°F / 35°C Recommended Operating: 32 to 95°F / 0 to 35°C
Included in the Box	Duracell MICRO 5 5,000mAh Power Bank, USB-C to USB-C Charging Cable, User Manual
Warranty	2 Years (See Page 9 for More Details)

## CARACTÉRISTIQUES

Modèle	MICRO 5
Capacité de la batterie	5 000 mAh   18.5Wh   3.7Vdc
Production	12W max port unique   12W max double port 1 port USB-C - 12 W max. (5V/2.4A) 1 x sans fil - 7,5 W maximum
Saisir	USB-C 18 W max : 5V/3A, 9V/2A
Connexions	USB-C, sans fil
Source d'énergie	Non inclus (utilisez le câble de charge inclus pour vous connecter à la source d'alimentation)
Dimensions du produit	4,21 pouces (106,9 mm) x 2,64 pouces (67 mm) x 0,61 pouces (15,5 mm)
Poids	140g/ 4,9 oz
Température	Stockage : 14 à 140°F / -10 à 60°C Fonctionnement maximum : 95°F / 35°C Fonctionnement recommandé : 32 à 95 °F / 0 à 35 °C
Inclus dans la boîte	Duracell MICRO 5 Power Bank 5 000 mAh, banque d'alimentation, câble de charge USB-C vers USB-C, manuel d'utilisation
Garantie	2 ans (voir page 12 pour plus de détails)

## ESPECIFICACIONES

Modelo	MICRO 5
Capacidad de la batería	5000 mAh   18,5 Wh   3,7 V CC
Producción	Puerto único de 12 W máx.   12W puerto dual máximo 1 puerto USB-C - 12 W máx. (5 V/2,4 A) 1 inalámbrico - 7,5 W máx.
Aporte	USB-C de 18 W máx.: 5V/3A, 9V/2A
Conexiones	USB-C, Inalámbrico
Fuente de alimentación	No incluido (use el cable de carga incluido para conectarlo a la fuente de alimentación)
Dimensiones del producto	4,21 pulgadas (106,9 mm) x 2,64 pulgadas (67 mm) x 0,61 pulgadas (15,5 mm)
Peso	140g / 4,9 onzas
La temperatura	Almacenamiento: 14 a 140 °F / -10 a 60 °C Funcionamiento máximo: 95°F / 35°C Funcionamiento recomendado: 32 a 95 °F / 0 a 35 °C
Incluido en la caja	Duracell MICRO 5 Power Bank 5 000 mAh, banco de energía, cable de carga USB-C a USB-C, manual del usuario
Garantía	2 años (consulte la página 15 para obtener más detalles)

# OVERVIEW / APERÇU / VISIÓN GENERAL

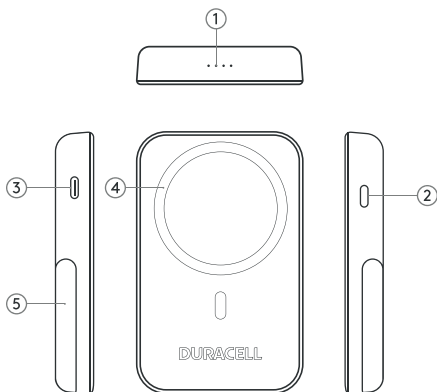

- 1 Charge LED indicators  
Indicateurs LED de charge  
Indicadores LED de carga
- 2 Power button  
Bouton d'alimentation  
Botón de encendido
- 3 USB-C - Input/ Output  
USB-C - Entrée/Sortie  
USB-C - Entrée/Sortie
- 4 Wireless - Output  
Sans fil - Sortie  
Inalámbrico - Salida
- 5 Retractable stand  
Support rétractable  
Soporte retráctil

# CHARGING POWER BANK / CHARGEUR DE LA BANQUE D'ALIMENTATION / BANCO DE ENERGÍA DE CARGA

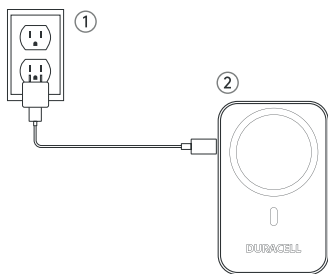

	= 0 - 25%
	= 26 - 50%
	= 51 - 75%
	= 76 - 99%
	= 100%

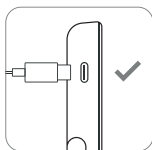

# USING POWER BANK / UTILISER LA BANQUE D'ALIMENTATION / USO DEL BANCO DE ENERGÍA

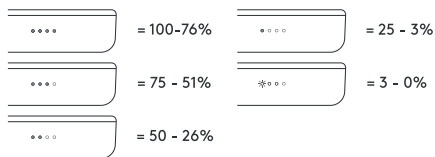
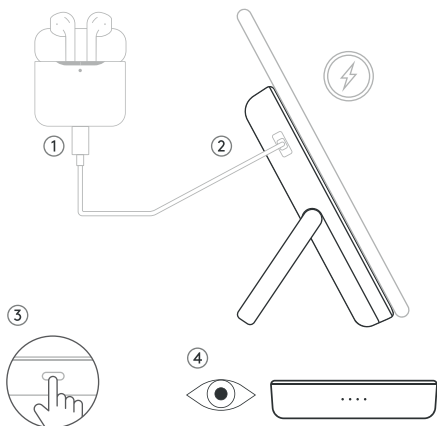

\*Devices not included  
\*Appareils non inclus  
\*Dispositivos no incluidos



## IMPORTANT SAFETY INSTRUCTIONS

### WARNING:

When using this product, basic precautions should always be followed, including the following:

- 1 Read all instructions and warnings prior to using this product. Improper use of this product may result in product damage, excess heat, toxic fumes, fire or explosion, for which damages you ("Purchaser") are responsible.
- 2 To reduce the risk of injury, close supervision is necessary when the product is used near children.
- 3 Do not put fingers into the product.
- 4 Do not expose power bank to rain, snow or temperatures above 140°F / 60°C.
- 5 Use of a power supply or charger not recommended or sold by manufacturer may result in a risk of fire or injury to persons.
- 6 Do not use the power bank in excess of its output rating. Overload outputs above rating may result in a risk of fire or injury to persons.
- 7 Do not use the power bank that is damaged or modified. Damaged or modified batteries may exhibit unpredictable behavior resulting in fire, explosion or risk of injury.
- 8 Do not disassemble the power bank. Take it to a qualified service person when service or repair is required. Incorrect reassembly may result in a risk of fire or injury to persons.
- 9 Do not expose a power bank to fire or excessive temperature. Exposure to fire or temperature above 140°F / 60°C may cause explosion.
- 10 Have servicing performed by a qualified repair person using only identical replacement parts. This will ensure that the safety of the product is maintained.
- 11 Switch off the power bank when not in use.
- 12 In use, the power bank will warm up, this is normal.

### SAVE THESE INSTRUCTIONS





## LEGAL

Manufacturer shall not in any way be liable to you or to any third party for any damages you or any third party may suffer as a result of use, intended or unintended, or misuse of this product in conjunction with any device or accessory other than the appropriate device for which this product is designed. Purchaser agrees to defend, indemnify, and hold Manufacturer harmless for any claims or damages arising from unintended use or misuse, including use with an unintended device.

### **MODIFICATION:**

Any changes or modifications of this device could void the warranty.

THIS DEVICE CONFORMS TO UL 2056 STD. 62368-1.  
CERTIFIED TO CSA STD. C22.2 NO. 62368-1-19.

## RECYCLE

This product must NOT be disposed of with other household waste. Instead it is the user's responsibility to dispose of their waste electrical and electronic equipment by handing it over to an approved re-processor, or by returning it to Manufacturer for reprocessing. For more information about where you can send your waste equipment for recycling, please contact us at [www.duracellmobilepower.com](http://www.duracellmobilepower.com)

## WARRANTY

The DURACELL® Mobile Power product carries a limited warranty against defects in material and workmanship under normal use and service for a period of 2-years from the original date of purchase. See website for more details.





## CONSIGNES DE SÉCURITÉ IMPORTANTES

### ATTENTION:

Lors de l'utilisation de ce produit, des précautions de base doivent toujours être suivies, notamment les suivantes :

- 1 Lisez toutes les instructions et tous les avertissements avant d'utiliser ce produit. Une mauvaise utilisation de ce produit peut entraîner des dommages au produit, une chaleur excessive, des fumées toxiques, un incendie ou une explosion, dont vous (« l'acheteur ») êtes responsable.
- 2 Pour réduire le risque de blessure, une surveillance étroite est nécessaire lorsque le produit est utilisé à proximité d'enfants.
- 3 Ne mettez pas les doigts dans le produit.
- 4 N'exposez pas la banque d'alimentation à la pluie, à la neige ou à des températures supérieures à 140°F/60°C.
- 5 L'utilisation d'un bloc d'alimentation ou d'un chargeur non recommandé ou vendu par le fabricant peut entraîner un risque d'incendie ou de blessure.
- 6 N'utilisez pas la banque d'alimentation au-delà de sa capacité de sortie. Les sorties de surcharge au-dessus de la valeur nominale peuvent entraîner un risque d'incendie ou de blessure.
- 7 N'utilisez pas la banque d'alimentation qui est endommagée ou modifiée. Les batteries endommagées ou modifiées peuvent présenter un comportement imprévisible entraînant un incendie, une explosion ou un risque de blessure.
- 8 Ne démontez pas la banque d'alimentation. Apportez-le à un technicien qualifié lorsqu'un entretien ou une réparation est nécessaire. Un remontage incorrect peut entraîner un risque d'incendie ou de blessures.
- 9 N'exposez pas un bloc d'alimentation au feu ou à une température excessive. L'exposition au feu ou à une température supérieure à 140 °F/60 °C peut provoquer une explosion.



- 
- 10 Faites effectuer l'entretien par un réparateur qualifié en utilisant uniquement des pièces de rechange identiques. Cela garantira que la sécurité du produit est maintenue.
  - 11 Éteignez la banque d'alimentation lorsqu'elle n'est pas utilisée.
  - 12 En cours d'utilisation, la banque d'alimentation se réchauffera, c'est normal.

## CONSERVEZ CES INSTRUCTIONS

## JURIDIQUE



Le fabricant ne sera en aucun cas responsable envers vous ou envers un tiers pour tout dommage que vous ou un tiers pourriez subir à la suite de l'utilisation, intentionnelle ou non, ou de la mauvaise utilisation de ce produit en conjonction avec tout appareil ou accessoire autre que le appareil approprié pour lequel ce produit est conçu. L'acheteur accepte de défendre, d'indemniser et de dégager le fabricant de toute responsabilité pour toute réclamation ou tout dommage résultant d'une utilisation ou d'une mauvaise utilisation non intentionnelle, y compris l'utilisation avec un appareil non prévu.



### **MODIFICATION:**

Tout changement ou modification de cet appareil pourrait annuler la garantie.

CET APPAREIL EST CONFORME À UL 2056 STD. 62368-1. CERTIFIÉ CSA STD. C22.2 NON. 62368-1-19.

## RECYCLER

Ce produit ne doit PAS être jeté avec les autres ordures ménagères. Au lieu de cela, il est de la responsabilité de l'utilisateur de se débarrasser de ses déchets d'équipements électriques et électroniques en les remettant à un retraiteur agréé ou en les retournant au fabricant pour retraitement. Pour plus d'informations sur l'endroit où vous pouvez envoyer vos déchets d'équipement pour recyclage, veuillez nous contacter sur [www.duracellmobilepower.com](http://www.duracellmobilepower.com)

## GARANTIE

Le produit DURACELL® Mobile Power est couvert par une garantie limitée contre les défauts de matériaux et de fabrication dans des conditions normales d'utilisation et d'entretien pendant une période de 2 ans à compter de la date d'achat d'origine. Voir le site Web pour plus de détails.



## INSTRUCCIONES DE SEGURIDAD IMPORTANTES

### ATENCIÓN:

Lors de l'utilisation de ce produit, des précautions de base doivent toujours être suivies, notamment les suivantes :

- 1 Lisez promoción las instrucciones y todos los avisos antes de utilizar el producto. Une mauvaise utilisation de ce produit peut entraîner des dommages au produit, une chaleur excessive, des fumées toxiques, un incendie ou une explosion, dont vous (« l'acheteur ») êtes responsable.
- 2 Pour réduire le risque de blessure, une vigilancia étroite est nécessaire lorsque le produit est utilisé à proximité d'enfants.
- 3 Ne mettez pas les doigts dans le produit.
- 4 N'exposez pas la banque d'alimentation à la pluie, à la neige ou à des températures supérieures à 140°F/60°C.
- 5 L'utilisation d'un block d'alimentation ou d'un chargeur non recommandé ou vendu par le fabricant peut entraîner un risque d'incendie ou de blessure.
- 6 N'utilisez pas la banque d'alimentation au-delà de sa capacité de sortie. Les sorties de surcharge au-dessus de la valeur nominale peuvent entraîner un risque d'incendie ou de blessure.
- 7 N'utilisez pas la banque d'alimentation qui est endommagée ou modifiée. Les baterías endommagées ou modifiées peuvent présenter un comportement imprévisible entraînant un incendie, une explosion ou un risque de blessure.
- 8 Ne démontez pas la banque d'alimentation. Apportez-le à un technicien qualifié lorsqu'un entretien ou une réparation est nécessaire. Un remontage incorrecto peut entraîner un risque d'incendie ou de blessures.
- 9 N'exposez pas un block d'alimentation au feu ou à une température. L'exposition au feu ou à une température supérieure à 140 °F/60 °C peut provoquer une explosion.

- 
- 10 Faites effectuer l'entretien par un réparateur qualifié en utilisant uniquement des pièces de rechange identiques. Cela garantira que la sécurité du produit est maintenue.
  - 11 Éteignez la banque d'alimentation lorsqu'elle n'est pas utilisée.
  - 12 En cours d'utilisation, la banque d'alimentation se réchauffera, c'est normal.

## **INSTRUCCIONES DE CONSERVACIÓN**

### **LEGAL**



El fabricante no será de ninguna manera responsable ante usted o cualquier tercero por los daños que usted o un tercero puedan sufrir como resultado del uso, intencional o no intencional, o mal uso de este producto junto con cualquier dispositivo o accesorio que no sea el dispositivo adecuado para el que se ha diseñado este producto. El Comprador acepta defender, indemnizar y eximir de responsabilidad al Fabricante por cualquier reclamo o daño que surja del uso indebido o no intencionado, incluido el uso con un dispositivo no intencionado.



#### **MODIFICACIÓN:**

Cualquier cambio o modificación de este dispositivo podría anular la garantía.

ESTE DISPOSITIVO CUMPLE CON UL 2056 STD.  
62368-1. CERTIFICADO POR CSA STD. C22.2 NO.  
62368-1-19.





## RECICLAR

Este producto NO debe desecharse con otros residuos domésticos. En cambio, es responsabilidad del usuario deshacerse de sus equipos eléctricos y electrónicos de desecho entregándolos a un reprocesador aprobado o devolviéndolos al fabricante para su reprocesamiento. Para obtener más información sobre dónde puede enviar su equipo de desecho para su reciclaje, contáctenos en [www.duracellmobilepower.com](http://www.duracellmobilepower.com)

## GARANTÍA

El producto DURACELL® Mobile Power tiene una garantía limitada contra defectos de material y mano de obra en condiciones normales de uso y servicio por un período de 2 años a partir de la fecha original de compra. Véase el sitio web para más detalles.



## FCC REGULATORY COMPLIANCE

This device complies with Part 15 of the FCC Rules. Operation is subject to the following two conditions:

- 1 This device may not cause harmful interference,
- 2 This device must accept any interference received, including interference that may cause undesired operation.

Note: This equipment has been tested and found to comply with the limits for a Class B digital device, pursuant to Part 15 of the FCC Rules. These limits are designed to provide reasonable protection against harmful interference in a residential installation.

This equipment generates, uses and can radiate radio frequency energy and, if not installed and used in accordance with the instructions, may cause harmful interference to radio communications.

However, there is no guarantee that interference will not occur in a particular installation. If this equipment does cause harmful interference to radio or television reception, which can be determined by turning the equipment off and on, the user is encouraged to try to correct the interference by one or more of the following measures:

- Reorient or relocate the receiving antenna.
- Increase the separation between the equipment and receiver.
- Connect the equipment into an outlet on a circuit different from that to which the receiver is connected.
- Consult the dealer or an experienced radio/TV technician for help.

Caution: changes or modifications not expressly approved by the party responsible for compliance could void the user's authority to operate the equipment. This equipment complies with FCC radiation exposure limits set forth for an uncontrolled environment. This transmitter must not be co-located or operating in conjunction with any other antenna or transmitter. This equipment should be installed and operated with minimum distance 20cm between the radiator and your body.



# SUPPLIER'S DECLARATION OF CONFORMITY

## DURACELL®

DMP-PB-MICRO5

Trade Name: DURACELL

Model No.: MICRO5

VLC DISTRIBUTION COMPANY LLC

Address: 16255 Port Northwest, #150, Houston, TX

77041 USA

Customer Service: 1-844-675-0809

## ISED REGULATORY COMPLIANCE

This device contains licence-exempt transmitter(s)/ receiver(s) that comply with Innovation, Science and Economic Development Canada's licence-exempt RSS(s). Operation is subject to the following two conditions:

- 1 This device may not cause interference.
- 2 This device must accept any interference, including interference that may cause undesired operation of the device.

This equipment complies with IC RSS-102 radiation exposure limits set forth for an uncontrolled environment.

This equipment should be installed and operated with minimum distance 20cm between the radiator and your body.



## CONFORMITÉ RÉGLEMENTAIRE FCC

Cet appareil est conforme à la partie 15 des règles de la FCC. Son fonctionnement est soumis aux deux conditions suivantes :

- 1 Cet appareil ne doit pas causer d'interférences nuisibles,
- 2 Cet appareil doit accepter toute interférence reçue, y compris les interférences susceptibles de provoquer un fonctionnement indésirable.

Remarque : cet équipement a été testé et déclaré conforme aux limites d'un appareil numérique de classe B, conformément à la partie 15 des règles de la FCC. Ces limites sont conçues pour fournir une protection raisonnable contre les interférences nuisibles dans une installation résidentielle. Cet équipement génère, utilise et peut émettre de l'énergie de fréquence radio et, s'il n'est pas installé et utilisé conformément aux instructions, peut causer des interférences nuisibles aux communications radio. Cependant, il n'y a aucune garantie que des interférences ne se produiront pas dans une installation particulière. Si cet équipement cause des interférences nuisibles à la réception radio ou télévision, ce qui peut être déterminé en éteignant et en rallumant l'équipement, l'utilisateur est encouragé à essayer de corriger l'interférence par une ou plusieurs des mesures suivantes :

- Réorientez ou déplacez l'antenne de réception.
- Augmenter la distance entre l'équipement et le récepteur.
- Branchez l'équipement sur une prise d'un circuit différent de celui sur lequel le récepteur est branché.
- Consultez le revendeur ou un technicien radio/TV expérimenté pour obtenir de l'aide.

Attention : les changements ou modifications non expressément approuvés par la partie responsable de la conformité peuvent annuler le droit de l'utilisateur à faire fonctionner l'équipement. Cet





équipement est conforme aux limites d'exposition aux rayonnements de la FCC établies pour un environnement non contrôlé. Cet émetteur ne doit pas être co-localisé ou fonctionner en conjonction avec une autre antenne ou un autre émetteur. Cet équipement doit être installé et utilisé avec une distance minimale de 20 cm entre le radiateur et votre corps.

## DÉCLARATION DE CONFORMITÉ DU FOURNISSEUR

### DURACELL®

DMP-PB-MICRO5

Nom commercial : DURACELL

Numéro de modèle : MICRO5

VLC DISTRIBUTION COMPANY LLC

Adresse : 16255 Port Northwest, #150, Houston, TX  
77041 États-Unis

Service à la clientèle : 1-844-675-0809



## CONFORMITÉ RÉGLEMENTAIRE ISDE

Cet appareil contient un ou des émetteurs/ récepteurs exempts de licence conformes aux RSS exempts de licence d'Innovation, Sciences et Développement économique Canada. Le fonctionnement est soumis aux deux conditions suivantes :

- 1 Cet appareil ne doit pas provoquer d'interférences.
- 2 Cet appareil doit accepter toute interférence, y compris les interférences pouvant entraîner un fonctionnement indésirable de l'appareil.

Cet équipement est conforme aux limites d'exposition aux rayonnements IC RSS-102 établies pour un environnement non contrôlé.

Cet équipement doit être installé et utilisé avec une distance minimale de 20 cm entre le radiateur et votre corps.



## CUMPLIMIENTO NORMATIVO DE LA FCC

Este dispositivo cumple con la Parte 15 de las Normas de la FCC. El funcionamiento está sujeto a las siguientes dos condiciones:

- 1 Este dispositivo no puede causar interferencias dañinas,
- 2 Este dispositivo debe aceptar cualquier interferencia recibida, incluida la interferencia que pueda provocar un funcionamiento no deseado.

Nota: Este equipo ha sido probado y se encontró que cumple con los límites para un dispositivo digital Clase B, de conformidad con la Parte 15 de las Reglas de la FCC. Estos límites están diseñados para brindar una protección razonable contra interferencias dañinas en una instalación residencial. Este equipo genera, usa y puede irradiar energía de radiofrecuencia y, si no se instala y usa de acuerdo con las instrucciones, puede causar interferencias dañinas en las comunicaciones por radio. Sin embargo, no hay garantía de que no se produzcan interferencias en una instalación en particular. Si este equipo causa interferencias dañinas en la recepción de radio o televisión, lo que se puede determinar apagando y encendiendo el equipo, se recomienda al usuario que intente corregir la interferencia mediante una o más de las siguientes medidas:

- Reorientar o reubicar la antena receptora.
- Aumentar la separación entre el equipo y el receptor.
- Conectar el equipo a una toma de un circuito diferente al que está conectado el receptor.
- Consulte al distribuidor o a un técnico experimentado en radio/TV para obtener ayuda.

Precaución: los cambios o modificaciones no aprobados expresamente por la parte responsable del cumplimiento podrían anular la autoridad del usuario para operar el equipo. Este equipo cumple con los límites de exposición a la radiación de la FCC





establecidos para un entorno no controlado. Este transmisor no debe ubicarse ni operarse junto con ninguna otra antena o transmisor. Este equipo debe instalarse y operarse con una distancia mínima de 20 cm entre el radiador y su cuerpo.

## DECLARACIÓN DE CONFORMIDAD DEL PROVEEDOR

### **DURACELL®**

DMP-PB-MICRO5

Nombre comercial: DURACELL

Número de modelo: MICRO5

COMPAÑÍA DE DISTRIBUCIÓN VLC LLC

Dirección: 16255 Puerto Noroeste, #150, Houston, TX 77041 EE. UU.

Servicio al Cliente: 1-844-675-0809



## CUMPLIMIENTO NORMATIVO ISED



Este dispositivo contiene transmisores/receptores exentos de licencia que cumplen con los RSS exentos de licencia de Innovación, Ciencia y Desarrollo Económico de Canadá. La operación está sujeta a las siguientes dos condiciones:

- 1 Es posible que este dispositivo no cause interferencias.
- 2 Este dispositivo debe aceptar cualquier interferencia, incluida la interferencia que pueda provocar un funcionamiento no deseado del dispositivo.

Este equipo cumple con los límites de exposición a la radiación IC RSS-102 establecidos para un entorno no controlado.

Este equipo debe instalarse y operarse con una distancia mínima de 20 cm entre el radiador y su cuerpo.



# CUSTOMER SUPPORT / SERVICE CLIENT / ATENCIÓN AL CLIENTE

VLC Distribution Company LLC



Monday - Friday, 8am - 5pm Central Time  
Lundi - vendredi, 8h00 - 17h00 heure  
centrale  
Lunes - Viernes, 8 a. m. a 5 p. m., hora  
central



1-844-675-0809



support@duracellmobilepower.com



www.duracellmobilepower.com



16255 Port Northwest Dr Suite 150,  
Houston, TX 77041 USA

Rev.1.0, February, 2023. Duracell is a registered trademark of Duracell US Operations, Inc., used under license. All rights reserved.

Rév.1.0, Février 2023. Duracell est une marque déposée de Duracell US Operations, Inc., utilisée sous licence. Tous les droits sont réservés.

Rev.1.0, Febrero 2023. Duracell es una marca registrada de Duracell US Operations, Inc., utilizada bajo licencia. Reservados todos los derechos.

**DURACELL®**