



ASSEMBLY INSTRUCTIONS

Pour le français, voir la page 3. Para el español, ver la página 2.

20'x8' OUTDOOR STORAGE SHED

MODEL 60351

BEFORE ASSEMBLY:

- Assemble on a level platform.
- At least 3 people recommended for setup.
- Inspect all parts and hardware. Ensure all are included using the *Parts Identifier* in the middle of these instructions. The *Parts Identifier*, in yellow, can be removed from the instructions for quick reference.

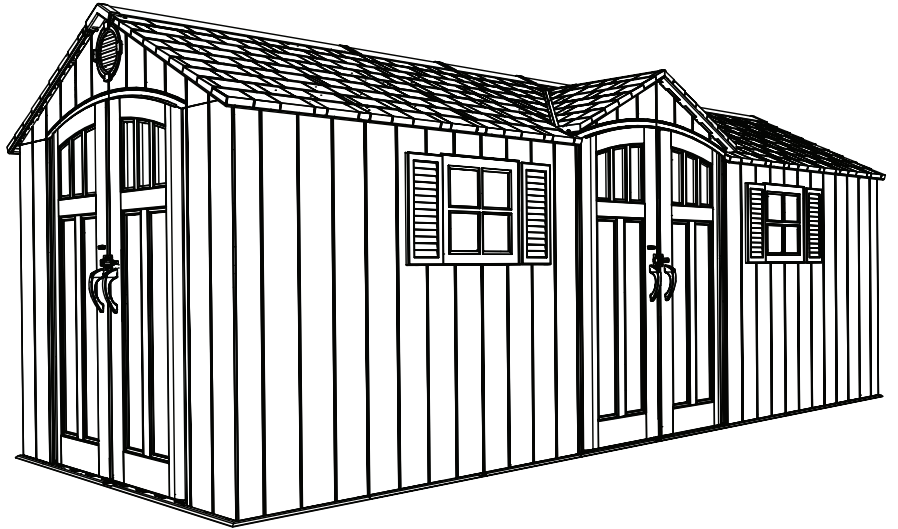

ADDITIONAL ASSEMBLY HELP

ASSEMBLE IT WITH THE FREE BILT INTELLIGENT INSTRUCTIONS APP

BILT.



IN THE APP, SCAN OR SEARCH #1214164

WATCH THE INSTRUCTIONAL VIDEOS ON YOUTUBE



Scan the code, or visit go.lifetime.com/lifetime60351-fullassembly

IMPORTANT, RETAIN FOR FUTURE REFERENCE: READ CAREFULLY

TOOLS REQUIRED (NOT INCLUDED—UNLESS INDICATED OTHERWISE)



TABLE OF CONTENTS

Icon Legend.....	4
Warnings & Notices.....	5
Platform Construction.....	6
Truss Assembly.....	11
Gable Assembly.....	18
Door Assembly.....	26
Floor Assembly.....	41
Wall Assembly.....	45
Parts Identifier.....	52
Shelving Installation.....	58
Roof Assembly.....	62
Window Installation.....	83
Shutter Installation.....	85
Accessory Installation.....	88
Snowload Kit Installation.....	90
Door Alignment.....	94
Shed Anchoring.....	96
Cleaning & Care.....	99
Registration.....	100
Warranty.....	101

QUESTIONS?

Call: 1-800-225-3865
 7:00 am–5:00 pm (Monday–Friday) MST
 and 9:00 am–1:00 pm Saturday MST

CONTACT OUR CUSTOMER SERVICE:

Web: www.lifetime.com/customerservice
 (Click on the "LIVE CHAT" tab)
 For Customer Service in mainland Europe:
 E-mail: cs@lifetimeproducts.eu

MODEL# AND PRODUCT ID (both are needed when contacting us)

Model Number: 60351

Product ID:



INSTRUCTIONS D'ASSEMBLAGE

For English, see page 1. Para el español, ver la página 3.

ABRI EXTÉRIEUR DE 6,10 x 2,44m

MODÈLE n° 60351

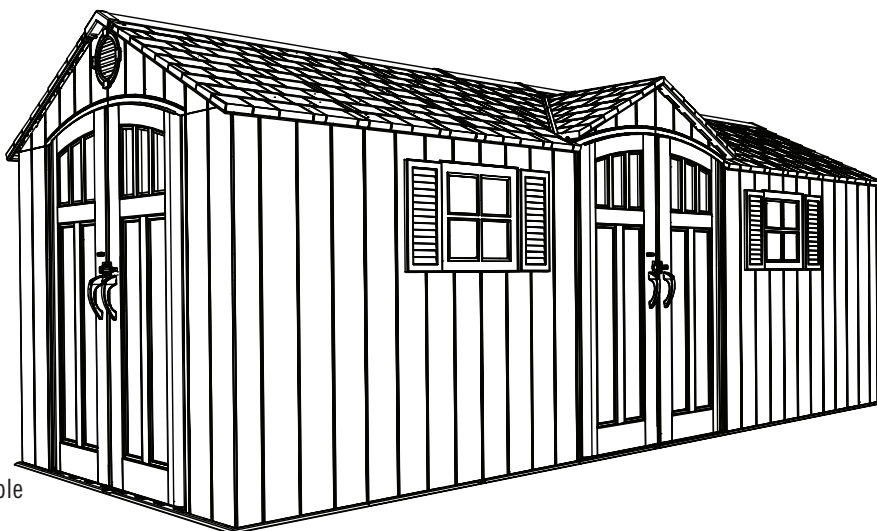

AVANT L'ASSEMBLAGE :

- Assembler sur une plate-forme nivelée.
- Nous recommandons, au moins, 3 adultes pour l'assemblage.
- Examiner toutes les pièces et quincaillerie. Vérifier qu'elles sont incluses en utilisant l'Identificateur de pièces au milieu de ces instructions. Il est possible enlever l'Identificateur de pièces, en jaune, des instructions pour référence rapide.

OBTENIR DE L'AIDE D'ASSEMBLAGE

L'ASSEMBLER AVEC LA APPLI GRATUITE BILT

BILT.



DANS L'APPLI, SCANNER OU CHERCHER #1214164

REGARDER LES VIDEOS ÉDUCATIVES SUR YOUTUBE



Scanner le code, ou chercher go.lifetime.com/lifetime60351-fullassembly

IMPORTANT, À CONSERVER POUR DE FUTURS BESOINS DE RÉFÉRENCE : À LIRE SOIGNEUSEMENT

OUTILS REQUIS (NON INCLUS — SAUF INDICATION CONTRAIRE)



SOMMAIRE

Légende des icônes.....	4
Avertissements et avis.....	5
Assemblage de la plate-forme.....	6
Assemblage des fermes.....	11
Assemblage des pignons.....	18
Assemblage des portes.....	26
Assemblage du plancher.....	41
Assemblage des murs.....	45
Identificateur de pièces.....	52
Installation du rayonnage.....	58
Assemblage du toit.....	62
Installation des carreaux.....	83
Installation des volets.....	85
Installation des accessoires.....	88
Installation du kit de la charge de neige.....	90
Alignement des portes.....	94
L'ancrage de l'abri.....	96
Nettoyage et entretien.....	99
Enregistrement.....	100
Garantie.....	102

QUESTIONS ?

Composer le **1-800-225-3865**
Du lundi au vendredi 7 h – 17 h (HNR)
et samedi 9 h – 13 h (HNR)

CONTACTER NOS SERVICES À LA CLIENTÈLE :

web: www.lifetime.com/customerservice
(Cliquer sur la languette "LIVE CHAT")
Pour les services à la clientèle du continent européen :
É-mail : cs@lifetimeproducts.eu

MODÈLE ET RÉFÉRENCE DU PRODUIT (il faut avoir les deux au moment de nous contacter)
Numéro de modèle : **60351**
Référence du produit :



INSTRUCCIONES DE ENSAMBLAJE

For English, see page 1. Pour le français, voir la page 2.

CASETA EXTERIOR DE 6,10 x 2,44m

MODELO n° 60351

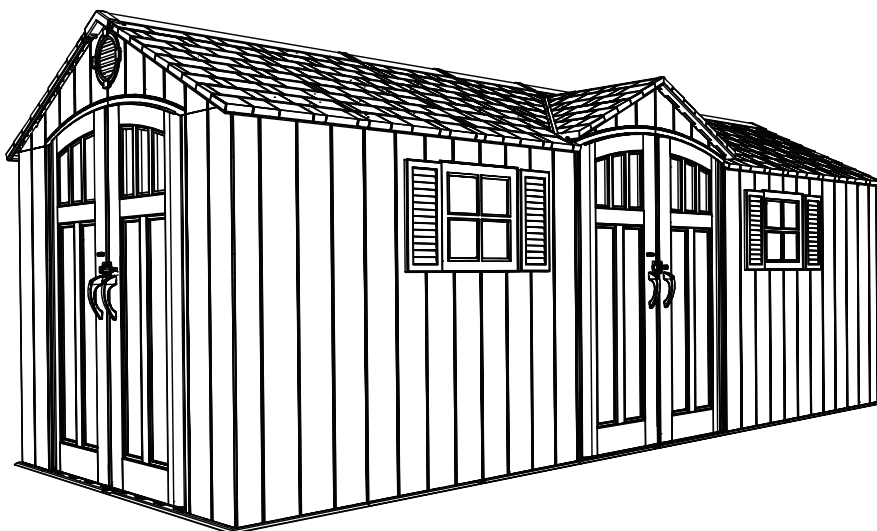

ANTES DE ENSAMBLAR:

- Ensamblar sobre una plataforma nivelada.
- Recomendamos, al menos, 3 adultos para el Ensamblaje.
- Inspeccionar todas las piezas y el herraje. Verificar que todos están incluidos usando el *Identificador de piezas* en el medio de estas instrucciones. Se puede quitar el *Identificador de piezas*, en amarillo, de las instrucciones para referencia rápida.

OBTENER AYUDA DE ENSAMBLE

ENSAMBLARLO CON LA APP GRATIS BILT

BILT.

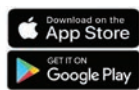

VER LOS VÍDEOS INSTRUCTIVOS EN YOUTUBE



EN LA APP, ESCANEAR O BUSCAR #1214164

Escanear el código, o buscar go.lifetime.com/lifetime60351-fullassembly

IMPORTANTE: CONSERVE PARA FUTURA REFERENCIA. LEA CUIDADOSAMENTE

INSTRUMENTAL REQUERIDO (NO INCLUIDO—SALVO INDICACIÓN EN CONTRARIO)



ÍNDICE

Leyenda de íconos.....	4
Advertencias y avisos.....	5
Ensamblaje de la plataforma.....	6
Ensamblaje de las cerchas.....	11
Ensamblaje de las fachadas.....	18
Ensamblaje de las puertas.....	26
Ensamblaje del piso.....	41
Ensamblaje de los muros.....	45
Identificador de piezas.....	52
Instalación de la estantería.....	58
Ensamblaje del tejado.....	62
Instalación de las hojas de ventana...	83
Instalación de las contraventanas...	85
Instalación de los accesorios.....	88
Instalación del kit de la carga de nieve.	90
Alineación de las puertas.....	94
Anclaje de la caseta.....	96
Limpieza y cuidado.....	99
Registro.....	100
Garantía.....	103

¿PREGUNTAS?

Marcar al **1.800.225.3865**
De lunes hasta viernes 7 h–17 h (HNR)
y sábado 9 h–13 h (HNR)

PONERSE EN CONTACTO CON NUESTRO SERVICIO A CLIENTES:

Web: www.lifetime.com/customerservice
(Clicar en la lengüeta "LIVE CHAT")
Para el servicio a clientes en el continente europeo:
Correo electrónico: cs@lifetimeproducts.eu

MODELO E ID DEL PRODUCTO (se necesitan los dos al contactarnos)
Número de modelo: **60351**
ID del producto:



ICON LEGEND / LÉGENDE DES ICÔNES / SIGNIFICADO DE LOS ÍCONOS



- Indicates special heed should be taken when reading.
- Indique qu'une attention spéciale doit être portée à la lecture.
- Indica que uno debe prestar atención al leer.

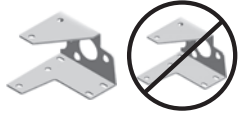

- Indicates the parts/no parts required for a section.
- Indique les pièces à utiliser/qu'aucune pièce n'est requise pour une section.
- Indica las piezas que se usarán/que no necesitan en una sección.



- Indicates the hardware to be used for a section.
- Indique la quincaillerie à utiliser pour une section.
- Indica los artículos de ferretería que se usarán para una sección.



- Indicates no hardware required for a specific page or section.
- Indique qu'aucun matériel n'est requis pour une page précise.
- Indica que no se necesitan los artículos de ferretería para una página específica.



- Indicates the tools to be used for a section.
- Indique les outils à utiliser pour une section.
- Indica las herramientas que se utilizarán para una sección.



- Indicates to use/not use an electric drill for a specific step.
- Indique quand utiliser une/que ne pas utiliser de perceuse électrique pour une étape précise.
- Indica la utilización de/que no utilizar un taladro eléctrico para un paso específico.



- These nuts are centerlock nuts. They are designed to be tight; therefore, they will be harder to tighten. Tighten until flush with the metal or plastic.
- Ces écrous sont des écrous de blocage central. Ils sont conçus pour être serrés; de ce fait, ils seront plus difficiles à resserrer. Serrer jusqu'à ce qu'ils soient au ras du métal ou du plastique.
- Estas tuercas son tuercas de bloqueo central. Están diseñadas para estar apretadas; por lo tanto, serán más difíciles de apretar. Apriételas hasta que estén al ras del metal o plástico.



WARNINGS & NOTICES / AVERTISSEMENTS ET AVIS / ADVERTENCIAS Y AVISOS

English:

- **Failure to follow these warnings may result in serious injury or property damage and will void warranty.**
- To ensure safety, do not attempt to assemble this product without following the instructions carefully.
- Consult all local building codes to verify if the shed requires a building permit.
- Verify the foundation is completely level before assembling the shed.
- Be aware that plastic pieces can be damaged by overtightening the screws. To avoid damage, we strongly recommend the use of a drill with a low torque setting. A #2 Phillips screwdriver may also be used.
- Three capable adults are required for assembly.
- All who participate in the assembly process should wear safety glasses throughout the assembly.
- If using a ladder during assembly, use extreme caution.
-  In heavy snowfall areas, we recommend removing snow from the roof. Remove the snow from the roof when the depth of snow equals the length of your hand.
- Do not use or store hot objects near the product.
- Proper and complete assembly are essential to reduce the risk of accident or injury.
- When drilling through metal, beware of burrs, shavings and other sharp edges.
- During and after assembly, do not slide or lift the shed by pushing up on the roof. Move the shed by pushing on the corner panels only.
- We strongly recommend anchoring your shed when it is finished. The last section, *Shed Anchoring*, in this manual shows the hardware you will need to complete the anchoring. You can find the hardware at your local hardware store.
- **Most injuries are caused by misuse and/or not following instructions. Use caution when using this product.**

Français :

- **Ne pas suivre ces avertissements peut entraîner des blessures graves ou des dommages à la propriété et annulera la garantie.**
- Afin d'assurer la sécurité, ne pas tenter d'assembler ce produit sans suivre attentivement les instructions.
- Consulter tous les codes du bâtiment afin de vérifier si l'abri nécessite un permis de construire.
- Vérifier que la fondation est complètement à niveau avant l'assemblage de l'abri.
- Ne pas oublier que les pièces de plastique peuvent être endommagées en serrant trop les vis. Afin d'éviter les dommages, nous recommandons fortement l'utilisation d'une perceuse à faible couple. Un tournevis cruciforme n° 2 peut aussi être utilisé.
- Trois adultes en bonne condition physique sont nécessaires pour l'assemblage.
- Tout ceux qui participent au processus de l'assemblage doivent porter des lunettes de sécurité tout au long de l'assemblage.
- Si une échelle est utilisée pour l'assemblage, il faut être extrêmement prudent.
-  Dans les zones de fortes tombées de neige, il est recommandé de dégager le toit. Enlever la neige du toit quand la profondeur est égale à la longueur de la main.
- Ne pas utiliser ou entreposer des objets très chauds près de ce produit.
- Un bon assemblage complet est nécessaire pour réduire le risque d'accident ou de blessure.
- En perçant le métal, faire attention aux bavures, copeaux et autre bords aiguisés.
- Pendant et après l'assemblage, ne pas faire glisser ou soulever l'abri en poussant le toit vers le haut. Déplacer l'abri en poussant les panneaux muraux angulaires seulement.
- Il est fortement recommandé d'ancrer l'abri lorsque l'assemblage est terminé. La dernière section, *Ancrage de l'abri*, de ce manuel indique les matériaux nécessaires pour l'ancrage. Les matériaux se trouvent dans la quincaillerie locale.
- **La majorité des blessures sont causées par une mauvaise utilisation et/ou le non suivi des instructions. Être prudent en utilisant ce produit.**

Español:

- **No seguir estas advertencias puede resultar en lesiones graves o daños a la propiedad y anulará la garantía.**
- A fin de garantizar la seguridad, no intentar ensamblar este producto sin seguir cuidadosamente las instrucciones.
- Consultar todos los códigos de construcción locales para verificar si la caseta requiere un permiso de construcción.
- Verificar que el concreto esté nivelado completamente antes de ensamblar la caseta.
- Tener en cuenta que las piezas de plástico pueden dañarse si los tornillos se aprietan de más. A fin de evitar daños, lo exhortamos a que use un taladro con función de torque bajo. También puede usarse un desatornillador Phillips no. 2.
- Se necesitan tres adultos para el ensamble.
- Todos los que participen en el proceso de ensamble debe usar anteojos de seguridad durante todo el ensamble.
- Si se usa una escalera durante el ensamblado, es preciso tener cuidado.
-  En áreas de nevadas fuertes, recomendamos retirar la nieve del techo. Quitar la nieve del tejado cuando la profundidad de ella es igual a la longitud de la mano.
- No usar ni guardar objetos calientes cerca del producto.
- El ensamblaje correcto y completo son esenciales para reducir el riesgo de accidente o lesión.
- Al perforar metal, tenga cuidado las rebabas, virutas y otros bordes afilados.
- Durante y después del ensamblaje, no deslizar ni levantar la caseta par empujar en el tejado. Mover la caseta par empujar los paneles murales angulares solamente.
- Lo exhortamos a anclar la caseta al terminar el ensamble. La última sección, *Anclaje de la caseta*, en este manual muestra el herraje necesaria para terminar el anclaje. Se encuentra el herraje en la ferretería local.
- **La mayoría de las lesiones suceden a causa del mal uso y/o por no seguir las instrucciones. Tener precaución al usar este producto.**

1

PLATFORM CONSTRUCTION / CONSTRUCTION DE LA PLATE-FORME / CONSTRUCCIÓN DE LA PLATAFORMA



• You must provide a platform on which to assemble your shed. Proper building permit documentation may be required in your neighborhood. Consult all local building codes prior to assembling the shed. Before beginning assembly, you must pour or construct a platform. There are two types:

- Concrete
- Wood Frame

Select the type, but know the surface must be leveled and flat before installation. If the surface is not properly leveled and flat, the shed will not assemble correctly. Proper surface leveling will save you time in the long run, so please do not ignore this step.

We recommend a Concrete platform. It will be the most durable and long-lasting choice. The platform you choose must be built above ground in order to avoid water pooling inside the shed. All lumber must be rated for outdoor use!



• Il faut construire une plate-forme sur laquelle on peut assembler l'abri. Il est possible que le quartier exige une documentation visant les permis de construire. Consulter tous les codes du bâtiment locaux, ainsi que les décrets des villes et comtés, pour vérifier que la construction de l'abri extérieur n'exige pas un permis de construire. Avant de commencer l'assemblage, il faut couler ou construire une plate-forme. Il y a deux styles :

- Béton
- Cadre à bois

Sélectionner le style, mais savoir que la surface d'installation doit être de niveau et plate. Si la surface n'est pas correctement de niveau et plate, l'assemblage de l'abri ne se fera pas correctement. Cela permet à long terme de gagner du temps grâce à une surface bien de niveau, alors ne pas négliger cette étape. **Nous recommandons une plate-forme en béton. Ce choix sera le plus durable. La plate-forme doit être construite au-dessus du sol afin d'éviter l'accumulation d'eau à l'intérieur de l'abri. Tous le bois d'oeuvre doit être approuvé pour l'usage à l'extérieur !**



• Es preciso construir una plataforma sobre la cual uno puede ensamblar la caseta. Puede suceder que en el vecindario se requiera la documentación apropiada de un permiso de construcción. Consultar todos los códigos locales de construcción y los reglamentos de la ciudad y el municipio para verificar que la construcción de la caseta no requiere un permiso de construcción. Antes de comenzar el ensamblaje, es necesario verter o construir una plataforma. Hay dos clases:

- Concreto
- Armazón de madera

Seleccionar la clase, mas sepa que la superficie debe estar nivelada y plana antes de comenzar el armado. Si la superficie no está nivelada y plana de manera adecuada, la caseta no podrá armarse correctamente. La nivelación de la superficie le ahorrará tiempo de trabajo, por lo tanto, no ignorar este paso. **Recomendamos una plataforma hecho de concreto. Será la elección más perdurable. La plataforma debe ser construida arriba del suelo para evitar el aflujo de agua dentro de la caseta. ¡Toda la madera debe estar clasificada para el uso externo!**

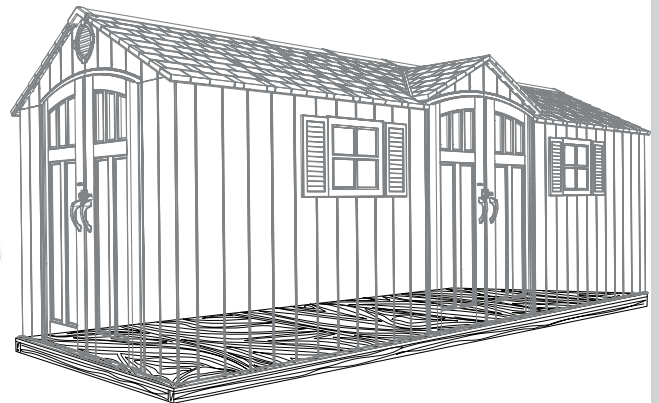
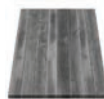
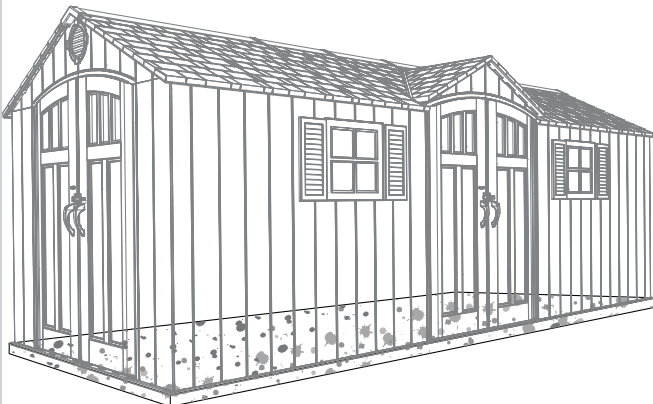

► SECTION 1 (CONTINUED) / SECTION 1 (SUITE) / SECCIÓN 1 (CONTINUACIÓN)

CONCRETE REQUIRED / BÉTON REQUIS / CONCRETO REQUERIDO



2 yd³ (1,53 m³)

1.1

CONCRETE PLATFORM / PLATE-FORME EN BÉTON / PLATAFORMA DE CONCRETO

- The concrete should be approximately 4" (10,2 cm) thick. The actual dimensions of the shed, at its widest and longest points, are 240" x 96" (6,05 m x 2,44 m). Ensure you select a site that will accommodate these measurements. **The floor dimensions are a bit smaller than those of the roof; therefore, you will need to build a level surface of 238 1/4" x 93 1/2" (6,05 m x 2,38 m).**
- Le béton doit être un épaisseur de 10,2 cm (4 po). Les dimensions réelles de l'abri, aux points les plus larges et longs, sont 6,10 m x 2,44 m (240 po x 96 po). Veiller à sélectionner un site qui accommodera ces dimensions. **Les dimensions du plancher de l'abri sont plus petites que le toit; ensuite, il faut créer une surface de niveau de 6,05 m x 2,38 m (238 1/4 po x 93 1/2 po).**
- El concreto debe tener, por lo menos, 10,2 cm (4 in) de espesor. Las dimensiones reales de la caseta, a sus puntos más anchos y largos, son 6,10 m x 2,44 m (240 in x 96 in). Asegurarse de seleccionar un sitio que acomodará estas medidas. **Las dimensiones del piso de la caseta son más pequeñas que el tejado; entonces, se necesita crear una superficie nivelada de 6,05 m x 2,38 m (238 1/4 in x 93 1/2 in).**

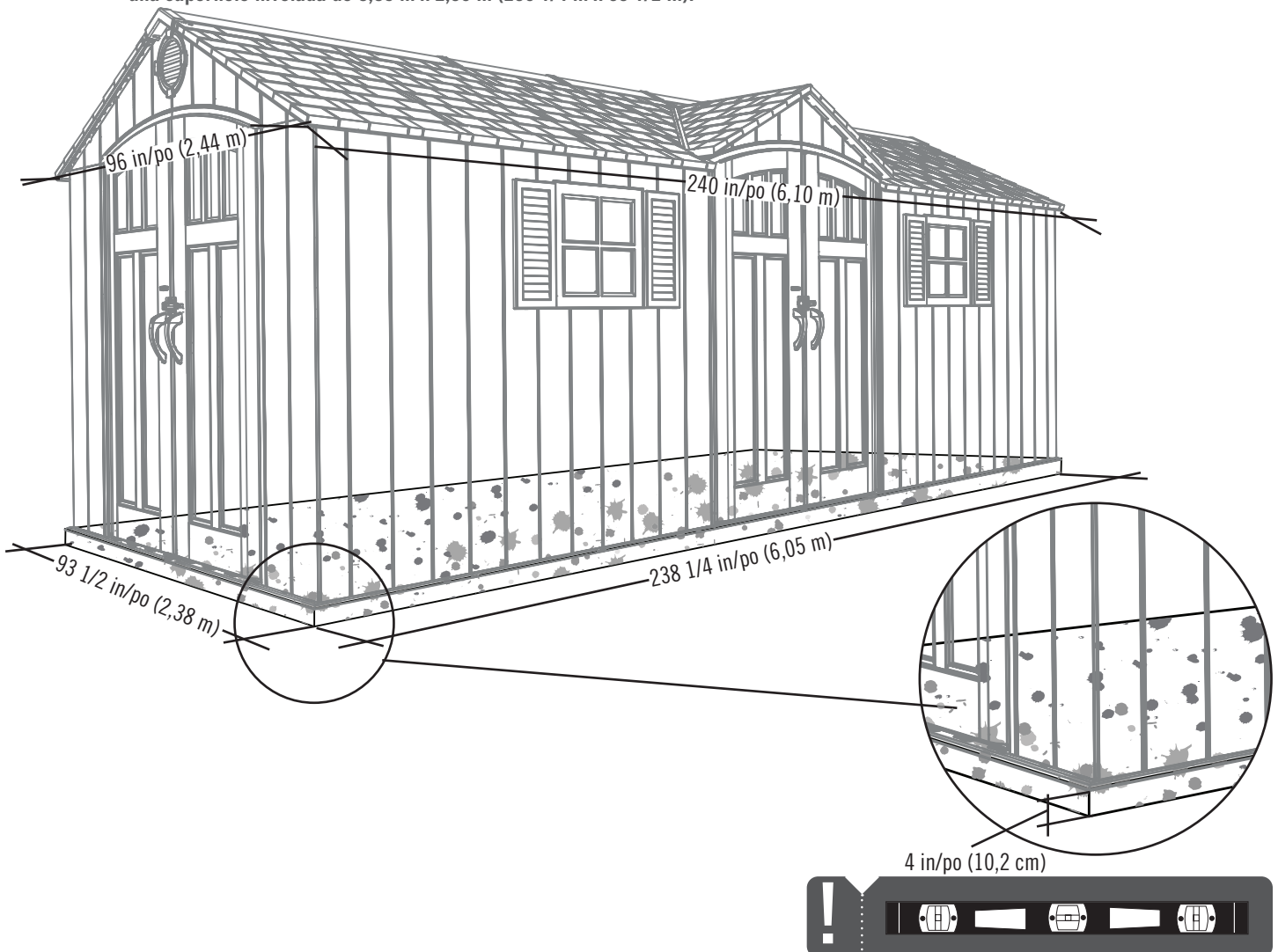

► SECTION 1 (CONTINUED) / SECTION 1 (SUITE) / SECCIÓN 1 (CONTINUACIÓN)

WOOD REQUIRED / BOIS REQUIS / MADERA REQUERIDA



1.2

WOOD PLATFORM / PLATE-FORME EN BOIS / PLATAFORMA DE MADERA

- **All lumber must be rated for outdoor use!** The actual dimensions of the shed, at its widest and longest points, are 240" x 96" (6,05 m x 2,44 m). Ensure you select a site that will accommodate these measurements. **The floor dimensions are a bit smaller than those of the roof; therefore, you will need to build a level surface of 238 1/4" x 93 1/2" (6,05 m x 2,38 m).**
- **Tous le bois d'oeuvre doit être approuvé pour l'usage à l'extérieur !** Les dimensions réelles de l'abri, aux points les plus larges et longs, sont 6,10 m x 2,44 m (240 po x 96 po). Veiller à sélectionner un site qui accommodera ces dimensions. **Les dimensions du plancher de l'abri sont plus petites que le toit; ensuite, il faut créer une surface de niveau de 6,05 m x 2,38 m (238 1/4 po x 93 1/2 po).**
- **¡Toda la madera debe estar clasificada para el uso externo!** Las dimensiones reales de la caseta, a sus puntos más anchos y largos, son 6,10 m x 2,44 m (240 in x 96 in). Asegurarse de seleccionar un sitio que acomodará estas medidas. **Las dimensiones del piso de la caseta son más pequeñas que el tejado; entonces, se necesita crear una superficie nivelada de 6,05 m x 2,38 m (238 1/4 in x 93 1/2 in).**

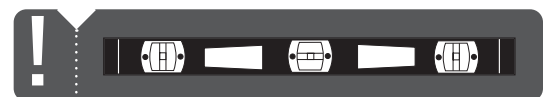
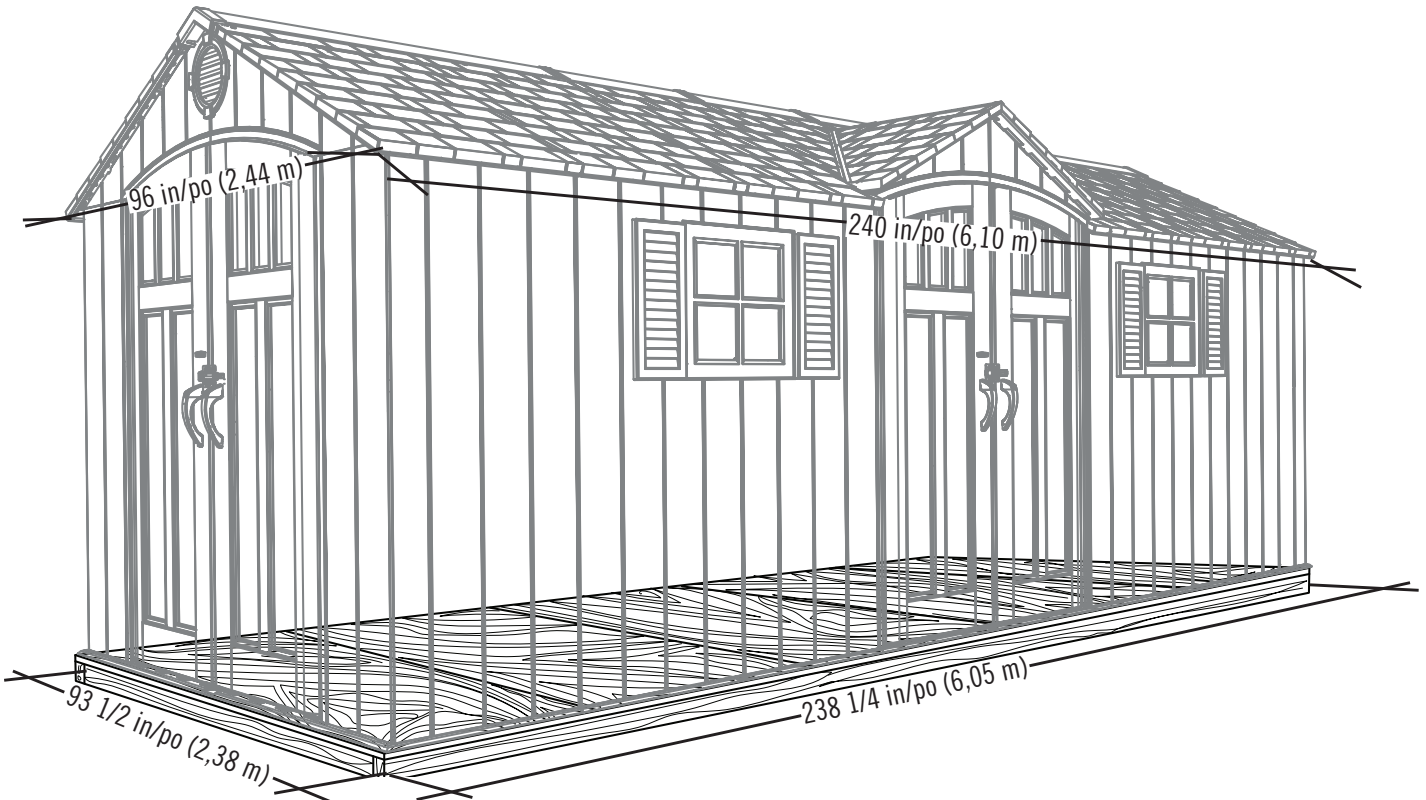

► SECTION 1 (CONTINUED) / SECTION 1 (SUITE) / SECCIÓN 1 (CONTINUACIÓN)

TOOLS, PARTS, AND HARDWARE REQUIRED / OUTILS, PIÈCES, ET QUINCAILLERIE REQUIS / INSTRUMENTAL, PIEZAS, Y HERRAJE REQUERIDOS

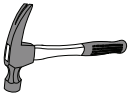

2 in/po x 4 in/po x 238 1/4 in/po (5,1 cm x 10,2 cm x 6,05 m) (x2)



2 in/po x 4 in/po x 90 1/2 in/po (5,1 cm x 10,2 cm x 2,30 m) (x16)

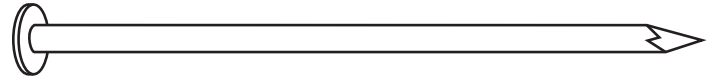

16d 3 1/2 in/po (16d x 8,89 cm) (x64)

1.2.1

WOOD PLATFORM / PLATE-FORME EN BOIS / PLATAFORMA DE MADERA

- Ensure all lumber is treated and approved for outdoor use. Build frame to 238 1/4" x 93 1/2" (6,05 m x 2,38 m) (**outside dimensions**).
- Veiller à ce que le bois d'œuvre à été traité et approuvé pour l'utilisation à l'extérieur. Construire un cadre de 6,05 m x 2,38 m (238 1/4 po x 93 1/2 po) (**dimensions extérieures**).
- Asegurarse que la madera es tratada y aprobada para el uso externo. Construir el armazón a 6,05 m x 2,38 m (238 1/4 in x 93 1/2 in) (**dimensiones exteriores**).

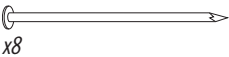
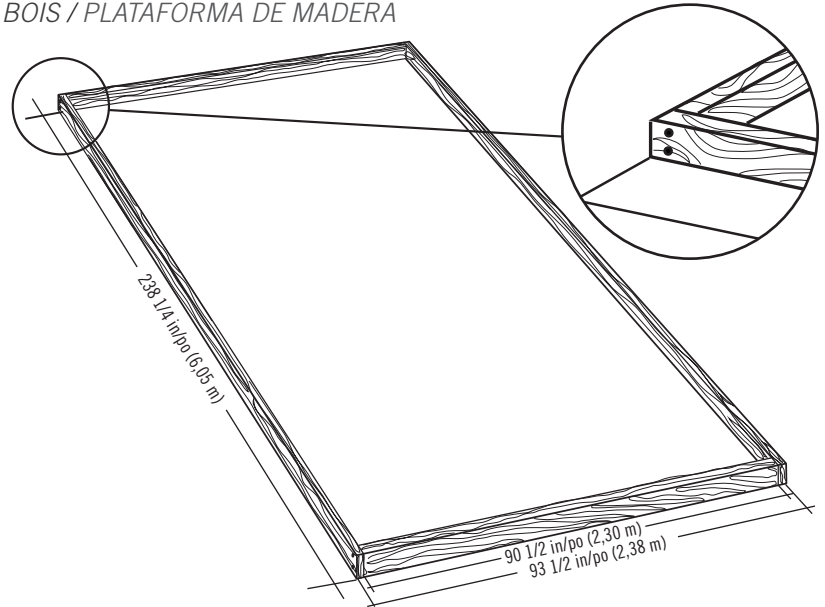

x8

1.2.2

- To ensure studs are in the correct location for nailing plywood in the next step, start measuring from the corner 16" (40,1 cm), and then measure from center to center.
- Pour être sûr d'avoir les montants aux endroits corrects pour clouer le contreplaqué dans le prochaine étape, commencer à mesurer à partir de cette montant 40,1 cm (16 po) vers le centre du deuxième montant. Ensuite, mesurer de centre à centre pour les montants restants.
- Para asegurarse que los montantes están en las ubicaciones correctas para el contrachapado en el paso siguiente, comenzar a medir desde el borde del montante hasta el centro del próximo montante 40,1 cm (16 in). Luego, tomar la medida de centro a centro en los montantes restantes.



x56

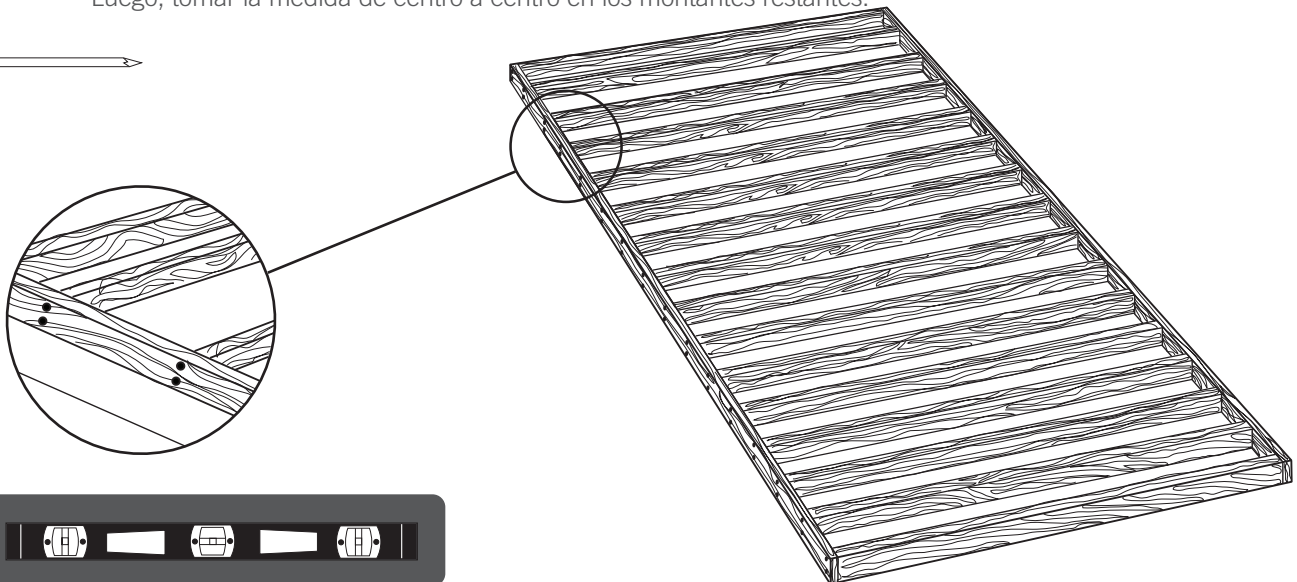

► SECTION 1 (CONTINUED) / SECTION 1 (SUITE) / SECCIÓN 1 (CONTINUACIÓN)

TOOLS, PARTS, AND HARDWARE REQUIRED / OUTILS, PIÈCES, ET QUINCAILLERIE REQUIS / INSTRUMENTAL, PIEZAS, Y HERRAJE REQUERIDOS

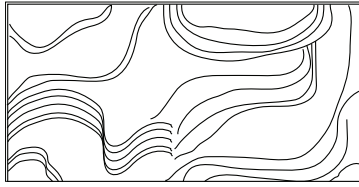
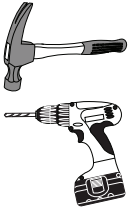

48 in/po x 93 1/2 in/po x 3/4 in/po
(1,22 m x 2,38 m x 19,1 mm) (x4)



46 1/4 in/po x 93 1/2 in/po x 3/4 in/po
(118 cm x 2,38 m x 19,1 mm) (x1)

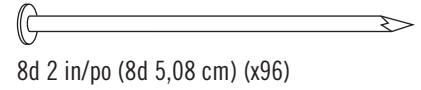

8d 2 in/po (8d 5,08 cm) (x96)

1.2.3

- Square the frame, measuring from corner to corner. **Measurement A & B should be about the same length.**
- Carrer le cadre en mesurant d'angle à angle. **La mesure « A » et « B » doivent être à peu près la même longueur.**
- Cuadrar el armazón mediendo de esquina a esquina. **La medida «A» y «B» deben ser aproximadamente el mismo largo.**

! A = B

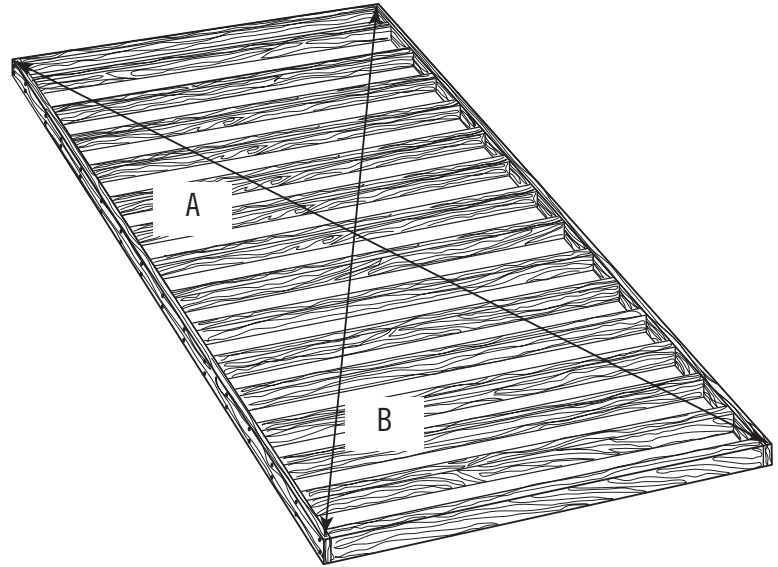

1.2.4

- Using nails, fasten the plywood to the frame. Then, drill 5/16" (8 mm) holes for drainage.
- En utilisant des clous, bien attacher le contreplaqué au cadre. Ensuite, percer des trous de 8 mm pour le drainage.
- Usando unos clavos, sujetar el contrachapado al armazón. Entonces, taladrar agujeros de 8 mm para el drenaje.

46 1/4 in/po x 93 1/2 in/po x 3/4 in/po
(118 cm x 2,38 m x 19,1 mm)

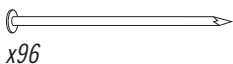

x96

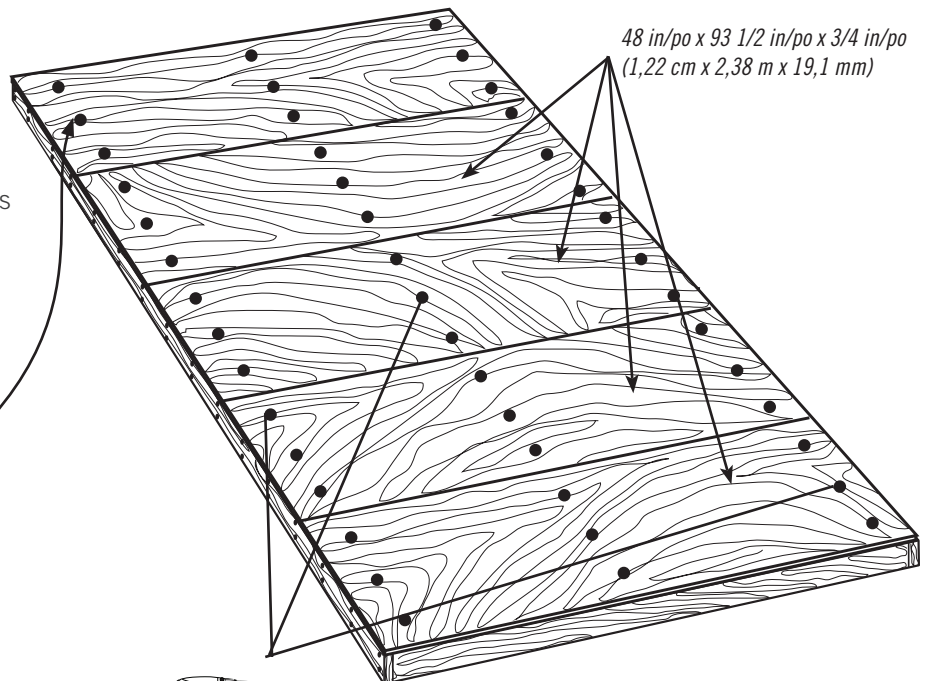

48 in/po x 93 1/2 in/po x 3/4 in/po
(1,22 cm x 2,38 m x 19,1 mm)

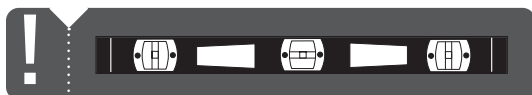

Drainage Holes
Trous de drainage
Agujeros para canalización

x45!

2

TRUSS ASSEMBLY / ASSEMBLAGE DES FERMES / ENSAMBLAJE DE LAS CERCHAS



HARDWARE REQUIRED / QUINCAILLERIE REQUISE / HERRAJE REQUERIDO

Hardware Bag / Sac de quincaillerie / Bolsa de herraje

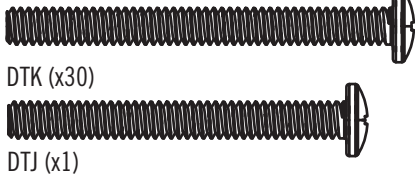

DTK (x30)

DTJ (x1)

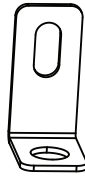

AHT (x1)



ADJ (14)

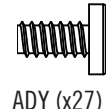

ADY (x27)



ADK (x56)



CXK (x2)

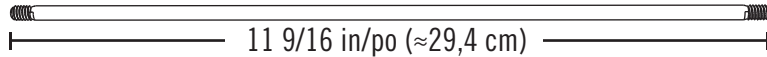

ADH (x7)



PARTS REQUIRED / PIÈCES REQUISES / PIEZAS REQUERIDAS

Metal Parts / Pièces en métal / Piezas de metal

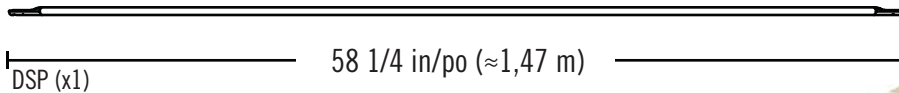

DSP (x1)



DSQ (x2)



DSR (x11)



DSO (x1)

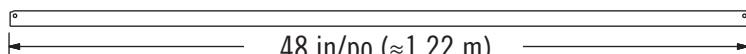

AFG (x7)

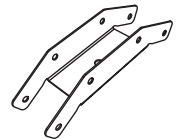
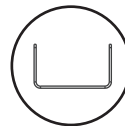

AIP (x7)



18 7/16 in/po (≈21,4 cm)

DSN (x1)

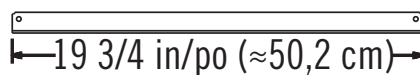

BRD (x7)

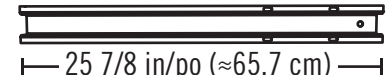

DSM (x1)

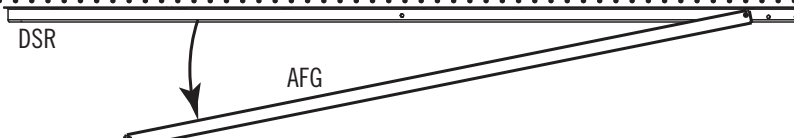

DSR

AFG

- Sometimes during shipping, the Truss Brace (AFG) slides over the back of the Truss Gutter Channel (DSQ or DSR). The two pieces are the same color. Check to see if it is stuck to the back of the Truss Gutter Channel, and separate the two.
- Durant le transport, parfois le support de ferme (AFG) glisse par-dessus l'arrière du canal de ferme (DSQ ou DSR). Les deux pièces sont du même couleur. Vérifier s'il y a un support de ferme adhérent à l'arrière du canal de ferme, et séparer les deux.
- Durante el transporte, a veces el soporte de cercha (AFG) deslice sobre el dorso del canalón de cercha (DSQ o DSR). Las dos piezas son de la misma color. Verificar si haya un soporte pegado al dorso del canalón de cercha, y separar las dos.



TOOLS REQUIRED / OUTILS REQUIS / INSTRUMENTAL REQUERIDO



7/16 in/po (≈11 mm) (x2)



3/8 in/po (≈10 mm) (x2)

► SECTION 2 (CONTINUED) / SECTION 2 (SUITE) / SECCIÓN 2 (CONTINUACIÓN)

TOOLS AND PARTS REQUIRED / OUTILS ET QUINCAILLERIE REQUIS / INSTRUMENTAL Y HERRAJE REQUERIDOS



3/8 in/po (x2)
(≈10 mm) (x2)

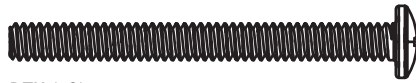

DTK (x8)



ADK (x8)



- In case of problems with this section, follow the code below to view a video on the assembly in this section.
- En cas d'avoir des problèmes avec cette section, suivre le code en bas pour voir un vidéo sur l'assemblage dans cette section.
- En caso de tener problemas con esta sección, seguir el código debajo para ver un video sobre el ensamble en esta sección.

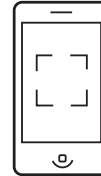

<http://go.lifetime.com/20'x8'OutdoorStorageShedSec2>

2.1

SIDE TRUSSES (x2) / FERMES LATÉRIELLES (x2) / CERCHAS LATERALES (x2)

- Attach a **Connector (AIP)** to the end of two **Truss Gutter Channels (DSQ & DSR)** as indicated.
- Faire glisser un **raccord (AIP)** sur les extrémités des **canaux de gouttière (DSQ & DSR)** comme indiqué.
- Deslizar un **conector (AIP)** sobre los extremos de los **canalones de la cercha (DSQ & DSR)** como se muestra.

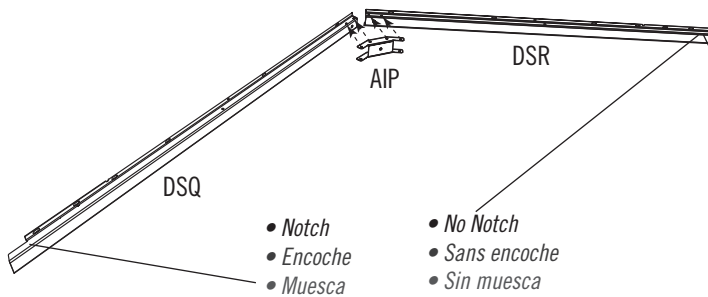

- **Note:** Channel (DSR) has no notch at the end.
- **Remarque :** Le canal (DSR) n'a pas d'encoche à l'extrémité.
- **Nota:** El canalón (DSR) no tiene una muesca al extremo.

2.2

- Attach a **Connector (AIP)** to the end of the **Truss Gutter Channels (DSQ & DSR)** as indicated.
- Fixer un **raccord (AIP)** à l'extrémité des **canaux de gouttière (DSQ et DSR)** comme indiqué.
- Fijar un **conector (AIP)** a los extremos de los **canalones de la cercha (DSQ y DSR)** como se muestra.

2.3

- Slide a **Truss Brace (AFG)** onto the Truss Gutter Channels as indicated.
- Faire glisser un **support de la ferme (AFG)** sur les canaux de gouttière comme indiqué.
- Deslizar un **soporte de la cercha (AFG)** sobre los canalones de la cercha como se muestra.

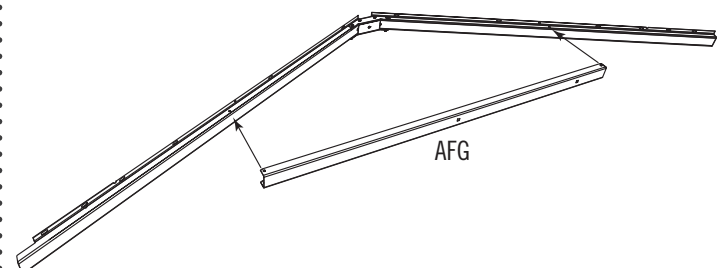
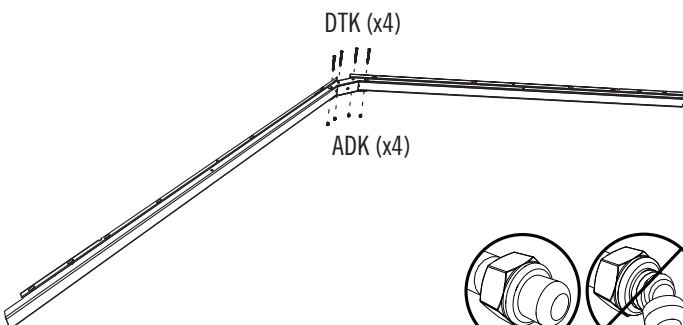

SECTION 2 (CONTINUED) / SECTION 2 (SUITE) / SECCIÓN 2 (CONTINUACIÓN)

TOOLS AND PARTS REQUIRED / OUTILS ET QUINCAILLERIE REQUIS / INSTRUMENTAL Y HERRAJE REQUERIDOS



3/8 in/po
(≈10 mm)



7/16 in/po (x2)
(≈11 mm) (x2)

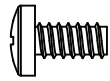

ADY (x8)



ADK (x8)



ADJ (x4)

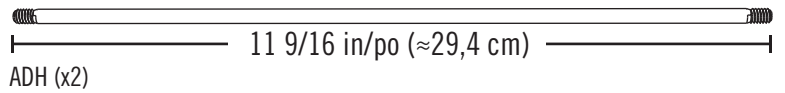

2.4

- Attach the Truss Brace using the hardware included. **Do not overtighten.**
- Fixer le support de la ferme à l'aide de la quincaillerie incluse. **Ne pas serrer excessivement.**
- Fijar el soporte de la cercha usando el herraje incluido. **No apretar demasiado.**

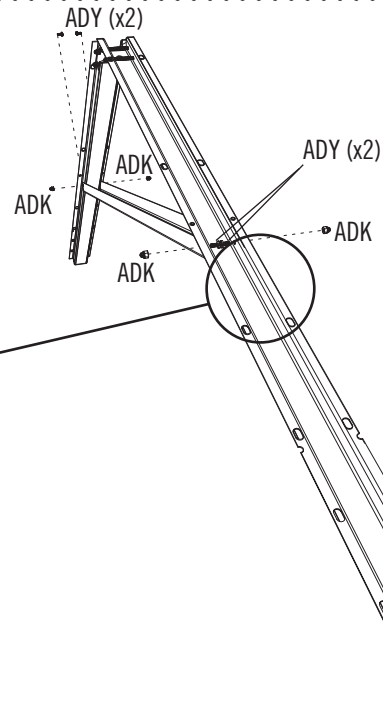
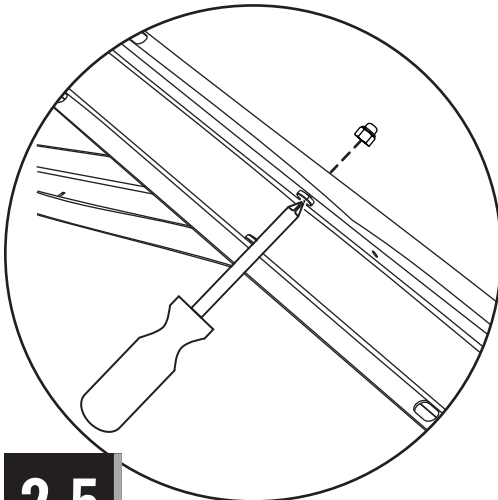

2.5

- Add a **Short Truss Brace (BRD)** and slide a **Truss Rod (ADH)** up through the holes in the Long Truss Brace, the Short Truss Brace and Connector. Secure with two **Cap Nuts (ADJ)**. **Repeat the previous steps for a second Side Truss.**
- Ajouter un **support de la ferme court (BRD)** et faire glisser une **tige filetée (ADH)** à travers les trous dans le support de la ferme long, le support de la ferme court et le raccord. Bien l'attacher à l'aide de deux **écrous borgnes (ADJ)**. **Répéter les étapes précédentes pour une deuxième ferme latérale.**
- Añadir un **soporte de la cercha corto (BRD)** y deslizar una **varilla roscada (ADH)** por los agujeros en el soporte de la cercha largo, el soporte de la cercha corto y el conector. Sujetarla con dos **tuercas ciegas (ADJ)**. **Repetir los pasos anteriores para una segunda cercha lateral.**

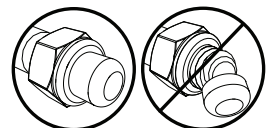
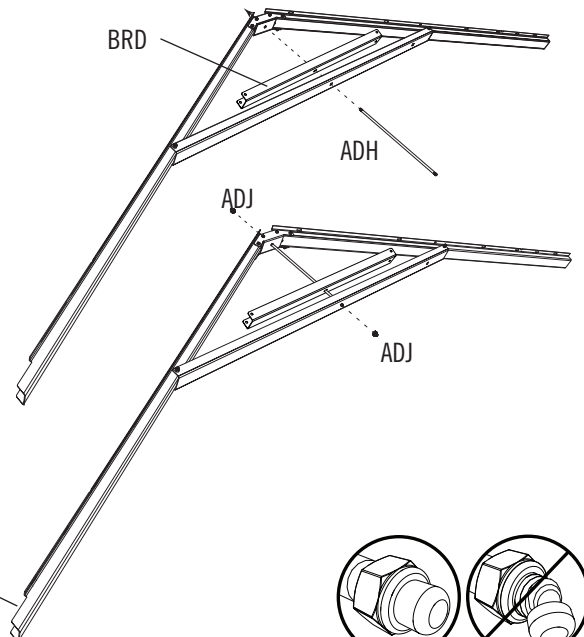

- **Note:** This notched end will face the front of the shed.
- **Remarque :** Cette extrémité encochée fera face à la partie avant de l'abri.
- **Nota:** Este extremo muescado dará a la parte delantera de la caseta.

SECTION 2 (CONTINUED) / SECTION 2 (SUITE) / SECCIÓN 2 (CONTINUACIÓN)

TOOLS AND PARTS REQUIRED / OUTILS ET QUINCAILLERIE REQUIS / INSTRUMENTAL Y HERRAJE REQUERIDOS



7/16 in/po (x2)
(≈11 mm) (x2)



3/8 in/po (x2)
(≈10 mm) (x2)



ADJ (x8)

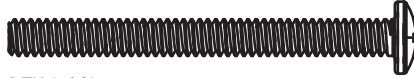

DTK (x16)

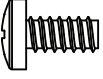

ADY (x16)



ADK (x32)

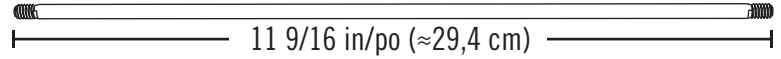

ADH (x4)

2.6

- Repeat the previous steps for four Truss Assemblies without notches on both ends.
- Répéter les étapes précédentes pour assembler quatre fermes sans les encoches aux deux extrémités.
- Repetir los pasos anteriores para ensamblar cuatro cerchas sin muescas a los dos extremos.

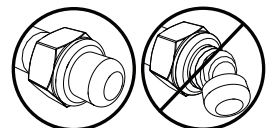
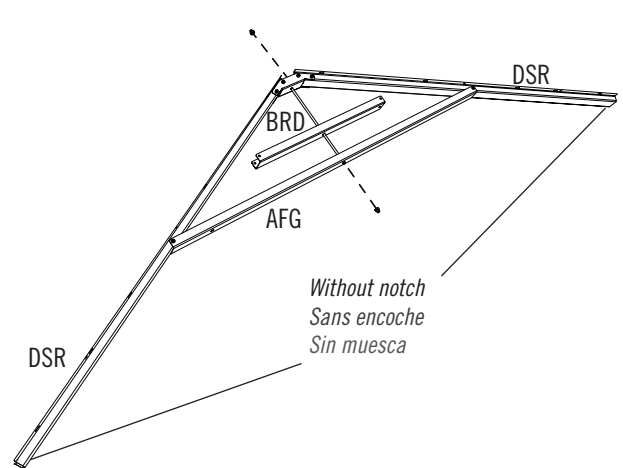
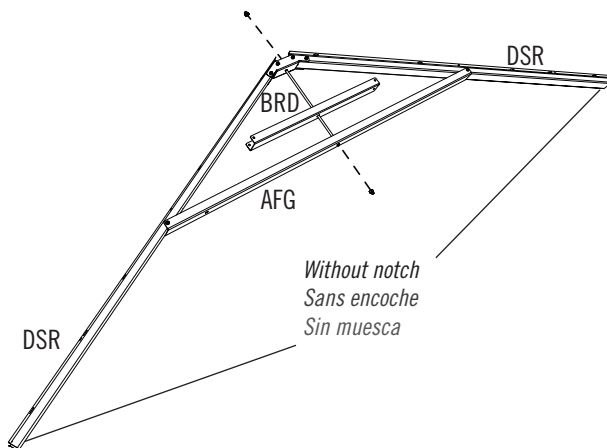
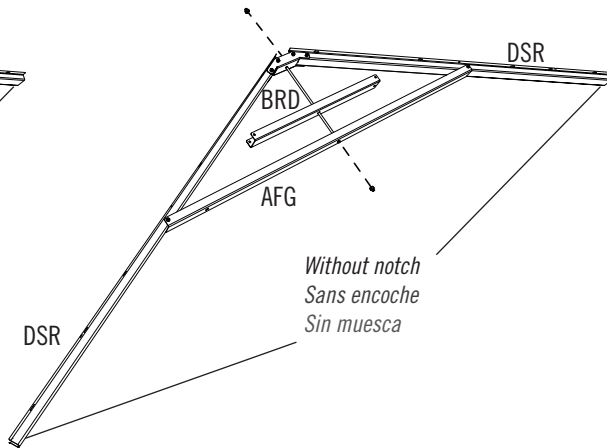
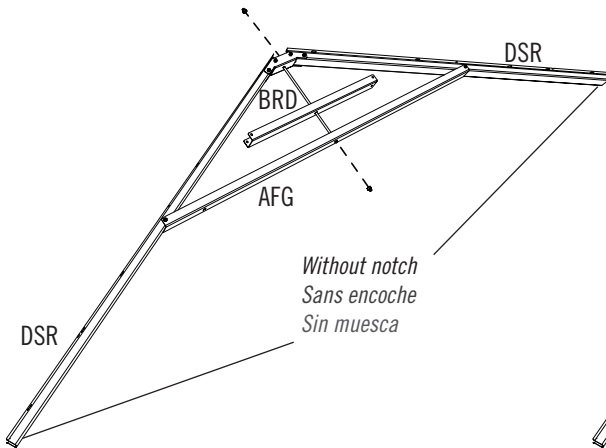

► SECTION 2 (CONTINUED) / SECTION 2 (SUITE) / SECCIÓN 2 (CONTINUACIÓN)

TOOLS AND PARTS REQUIRED / OUTILS ET QUINCAILLERIE REQUIS / INSTRUMENTAL Y HERRAJE REQUERIDOS



3/8 in/po
(≈10 mm)

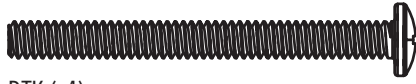

DTK (x4)



ADK (x6)

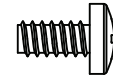

ADY (x2)

2.7

CENTER TRUSS (x1) / FERME CENTRALE (x1) / ARMAZÓN CENTRAL (x1)

- Slide a **Connector (AIP)** over the ends of two **Truss Gutter Channels (DSM & DSR)** as indicated.
- Faire glisser un **raccord (AIP)** sur les extrémités des **canaux de gouttière (DSM et DSR)** comme indiqué.
- Deslizar un **connector (AIP)** sobre los extremos de los **canalones de la cercha (DSM y DSR)** como se muestra.

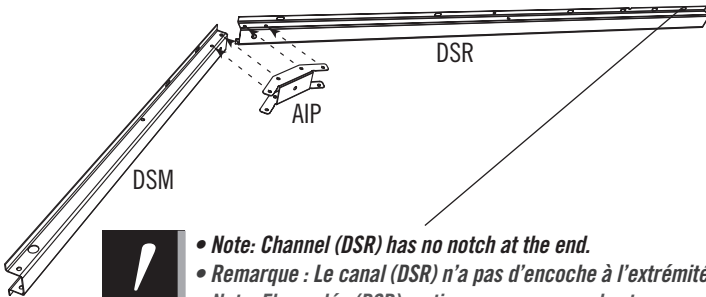

- **Note: Channel (DSR) has no notch at the end.**
- **Remarque : Le canal (DSR) n'a pas d'encoche à l'extrémité.**
- **Nota: El canalón (DSR) no tiene una muesca al extremo.**

2.9

- Slide a **Truss Brace (AFG)** onto the Truss Gutter Channels as shown.
- Faire glisser un **support de la ferme (AFG)** sur les canaux de gouttière comme illustré.
- Deslizar un **soporte de la cercha (AFG)** sobre los canalones de la cercha como se muestra.

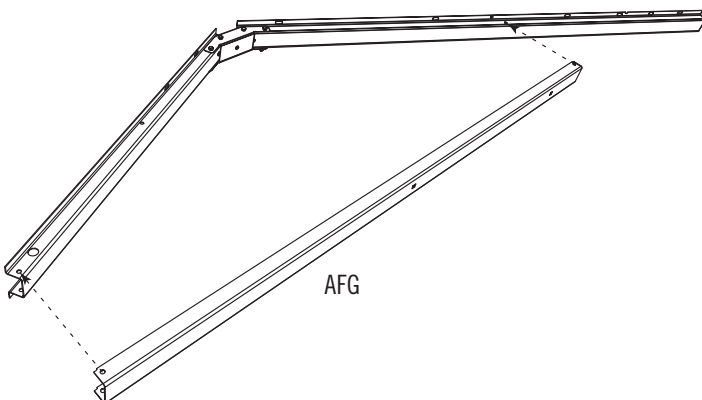

2.8

- Attach a **Connector (AIP)** to the end of two Truss Gutter Channels using the hardware included. **Do not overtighten the Cap Nuts (ADJ).**
- Fixer un **raccord (AIP)** à l'extrémité des canaux de gouttière à l'aide de la quincaillerie incluse. **Ne pas trop serrer les écrous borgnes (ADJ).**
- Fijar un **connector (AIP)** a los extremos de los canalones de la cercha usando el herraje incluido. **No apretar demasiado las tuercas ciegas (ADJ).**

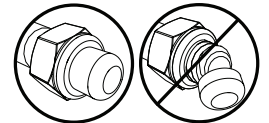
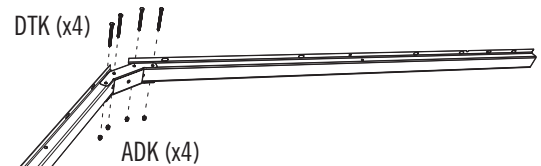

2.10

- Attach the Truss Brace using the hardware included. **Do not overtighten.**
- Fixer le support de la ferme à l'aide de la quincaillerie incluse. **Ne pas serrer excessivement.**
- Fijar el soporte de la cercha usando el herraje incluido. **No apretar demasiado.**

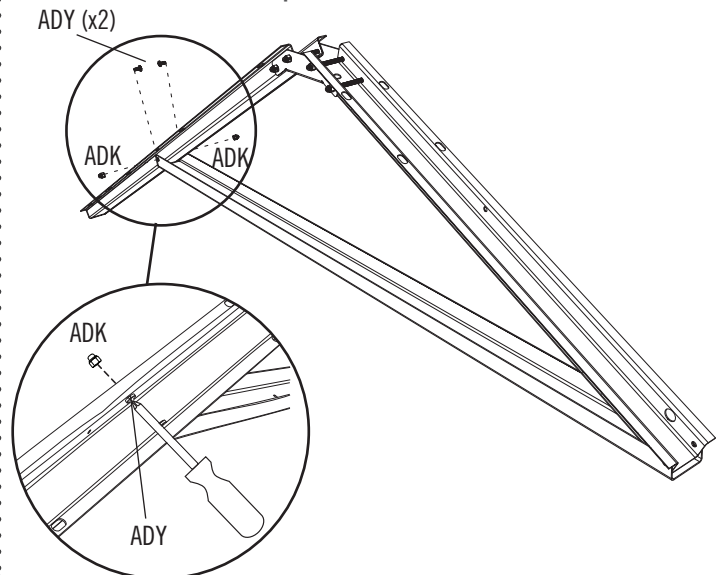

SECTION 2 (CONTINUED) / SECTION 2 (SUITE) / SECCIÓN 2 (CONTINUACIÓN)

TOOLS AND PARTS REQUIRED / OUTILS ET QUINCAILLERIE REQUIS / INSTRUMENTAL Y HERRAJE REQUERIDOS

 3/8 in/po (x2)
(≈10 mm) (x2)



DTK (x2)



ADK (x1)

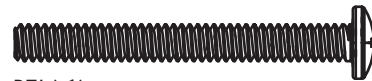

DTJ (x1)



CXK (x2)

2.11

- Attach the **Vertical Truss Brace (DSN)** to the Truss. Only finger tighten this **Nut (ADK)** for now.
- Fixer le **support vertical (DSN)** à la ferme. Ne serrer l'**écrou (ADK)** qu'à la main pour le moment.
- Fijar el **soporte vertical (DSN)** a la cercha. Apretar la **tuerca (ADK)** a mano por el momento.

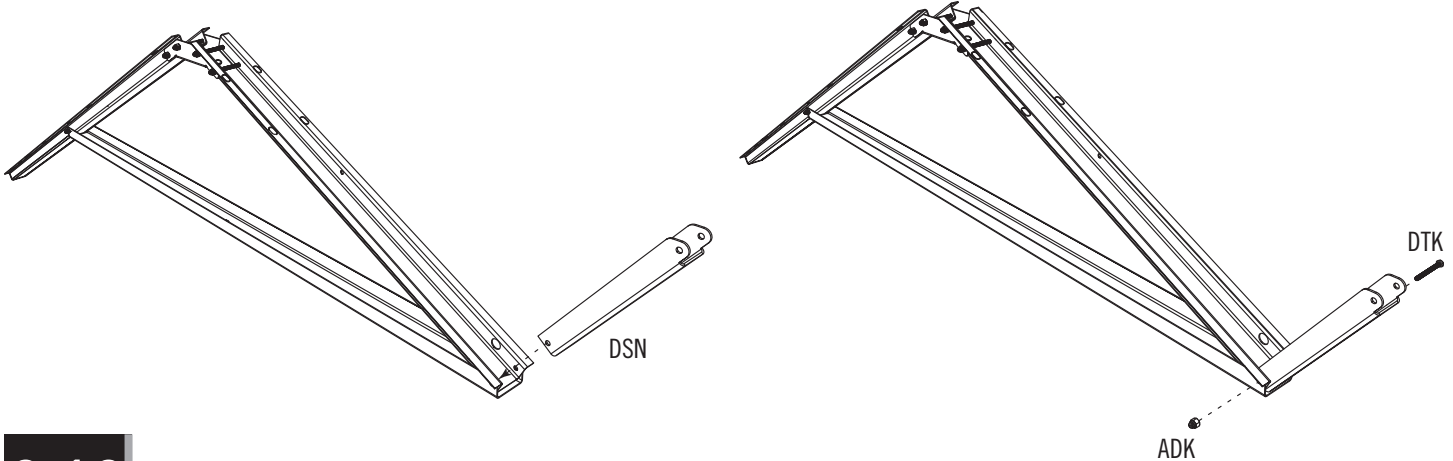

2.12

- Secure the **Horizontal Truss Brace (DSO)** to the Truss with the hardware indicated. **Now, tighten the Nut from Step 2.11.**
- Fixer le **support horizontal (DSO)** à la ferme à l'aide de la quincaillerie incluse. **Maintenant, serrer l'écrou de l'étape 2.11.**
- Fijar el **soporte horizontal (DSO)** a la cercha usando el herraje indicado. **Ahora, apretar la tuerca del paso 2.11.**

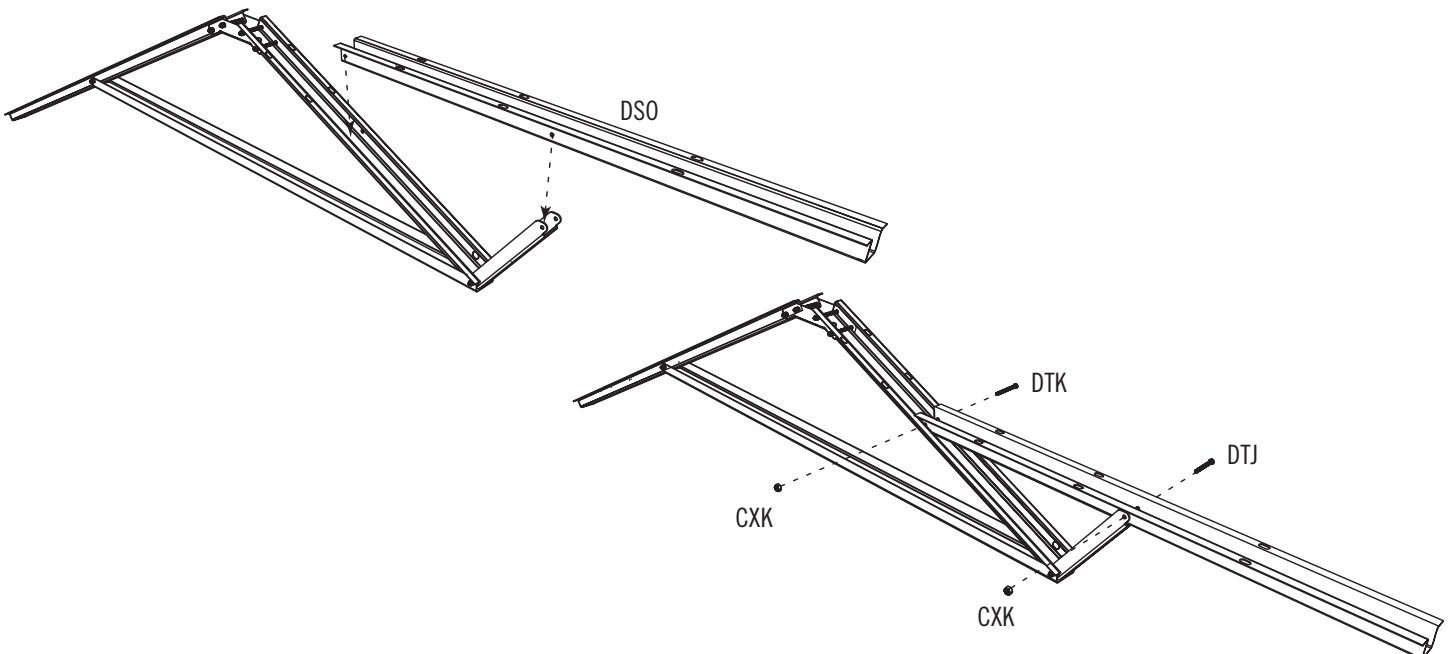

SECTION 2 (CONTINUED) / SECTION 2 (SUITE) / SECCIÓN 2 (CONTINUACIÓN)

TOOLS AND PARTS REQUIRED / OUTILS ET QUINCAILLERIE REQUIS / INSTRUMENTAL Y HERRAJE REQUERIDOS



7/16 in/po (x2)
(≈11 mm) (x2)

3/8 in/po (x2)
(≈10 mm) (x2)



ADJ (x2)

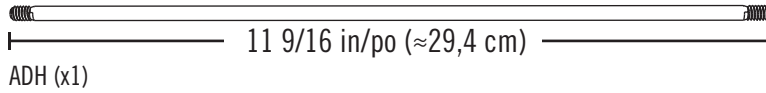

ADH (x1)

11 9/16 in/po (≈29,4 cm)



AHT (x1)

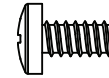

ADY (x1)



ADK (x1)

2.13

- Slide a **Truss Rod (ADH)** through the holes in the Long Brace, Short Brace and Connector. Secure with two **Cap Nuts (ADJ)**.
- Faire glisser une **tige filetée (ADH)** à travers les trous dans le support de la ferme long, le support de la ferme court et le raccord. Bien la fixer à l'aide de deux **écrous borgnes (ADJ)**.
- Deslizar una varilla roscada (ADH) por los agujeros en el soporte de la cercha largo, el soporte de la cercha corto y el conector. Fijarla con dos **tuercas ciegas (ADJ)**.

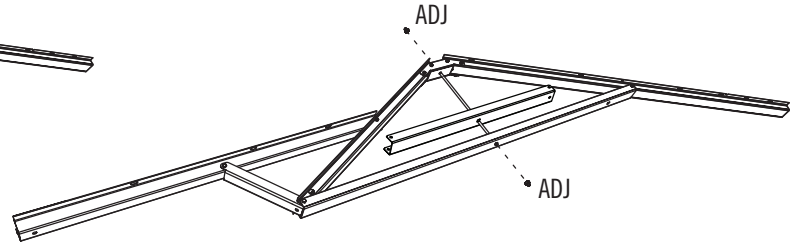
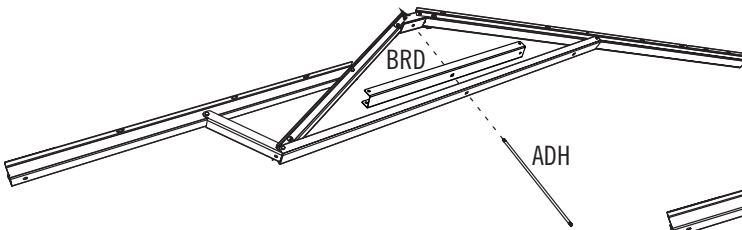

- *Note: Do not overtighten the Cap Nuts (ADJ).*
- *Remarque : Ne pas trop serrer les écrous borgnes (ADJ).*
- *Nota: No apretar demasiado las tuercas ciegas (ADJ).*

2.14

- Only tighten the **Nut (ADK)** by hand in this step.
- Ne serrer l'**écrou (ADK)** qu'à la main à cette étape.
- Sólo apretar la **tuerca (ADK)** à mano en este paso.

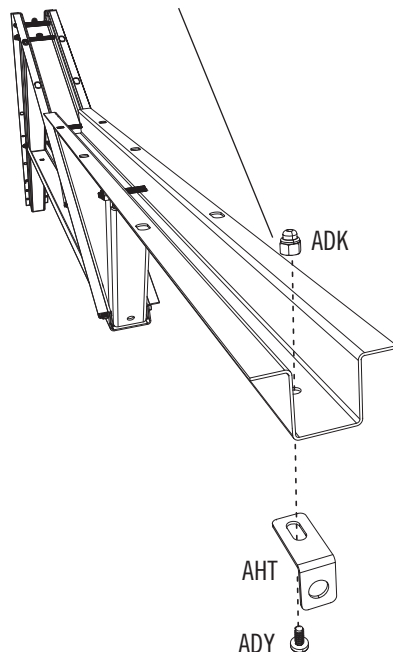

2.15

- Slide the **Support Tube (DSP)** through the hole in the Front Truss Channel and center it.
- Faire glisser le **tube de support (DSP)** à travers le trou dans le canal de gouttière avant et centrer-le.
- Deslizar el **tubo de soporte (DSP)** a través del agujero en el canalón de la cercha delantero y centrarlo.

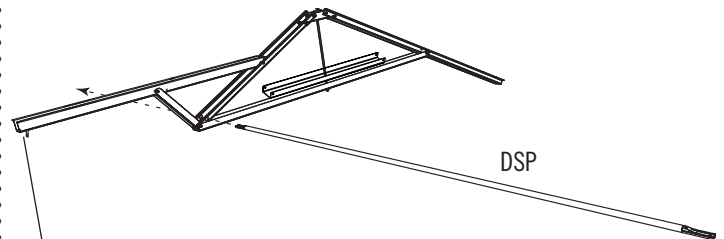

- *Note: This end will face the front of the shed.*
- *Remarque : Cette extrémité fera face à la partie avant de l'abri.*
- *Nota: Este extremo dará a la parte delantera de la caseta.*

3

GABLE ASSEMBLY / ASSEMBLAGE DES PIGNONS / ENSAMBLAJE DE LAS FACHADAS



HARDWARE REQUIRED / QUINCAILLERIE REQUISE / HERRAJE REQUERIDO

Hardware Bag / Sac de quincaillerie / Bolsa de herraje

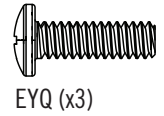
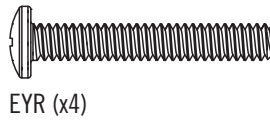
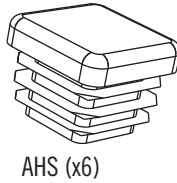
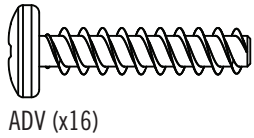
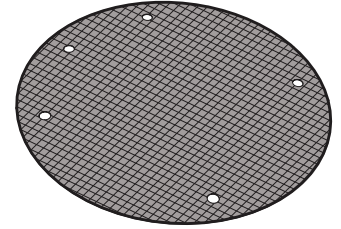
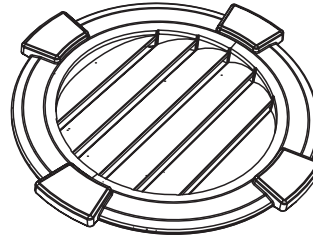
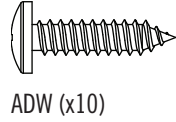
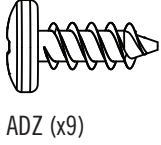

PARTS REQUIRED / PIÈCES REQUISES / PIEZAS REQUERIDAS

Metal Parts / Pièces en métal / Piezas de metal

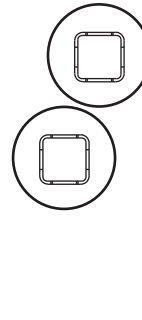
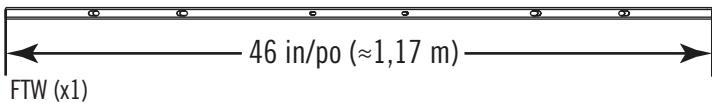
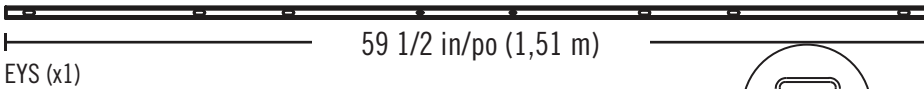
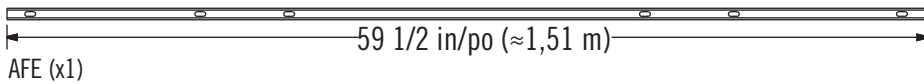

Plastic Parts / Pièces en plastique / Piezas de plástico

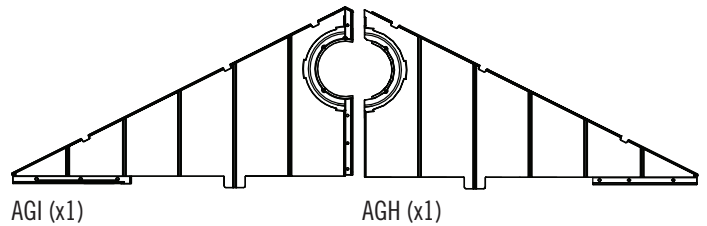
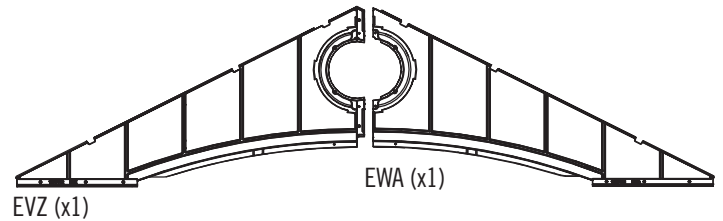
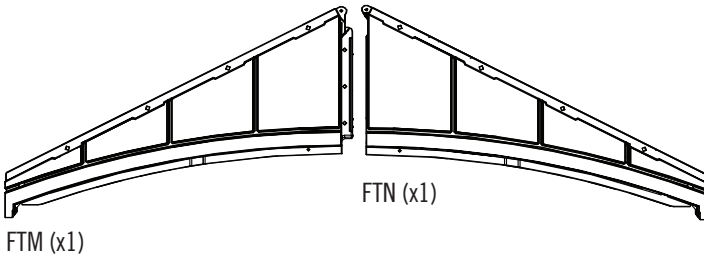

TOOLS REQUIRED / OUTILS REQUIS / INSTRUMENTAL REQUERIDO



► SECTION 3 (CONTINUED) / SECTION 3 (SUITE) / SECCIÓN 3 (CONTINUACIÓN)

TOOLS AND PARTS REQUIRED / OUTILS ET QUINCAILLERIE REQUIS / INSTRUMENTAL Y HERRAJE REQUERIDOS

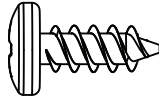

ADZ (x4)



- In case of problems with this section, follow the code below to view a video on the assembly in this section.
- En cas d'avoir des problèmes avec cette section, suivre le code en bas pour voir un vidéo sur l'assemblage dans cette section.
- En caso de tener problemas con esta sección, seguir el código debajo para ver un video sobre el ensamble en esta section.

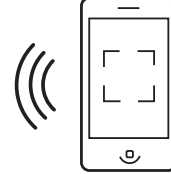

[http://go.lifetime.com/20' x 8' Outdoor Storage Shed Sec3](http://go.lifetime.com/20'x8'OutdoorStorageShedSec3)

3.1

- Align the holes in the **side gable halves (AGH and AGI)**.
- Aligner les trous dans les **pignons latéraux (AGH et AGI)**.
- Alinear los agujeros en las **fachadas laterales (AGH y AGI)**.

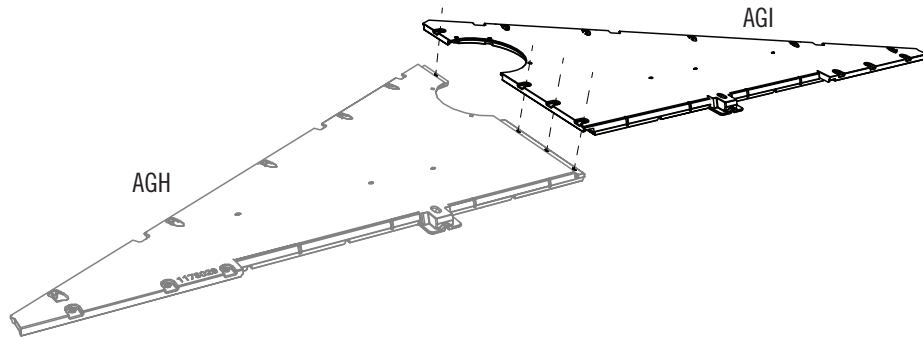

3.2

- Secure the two gable halves with four (4) **screws (ADZ)**.
- Attacher l'un à l'autre à l'aide de quatre (4) **vis (ADZ)**.
- Sujetar el uno al otro usando cuatro (4) **tornillos (ADZ)**.

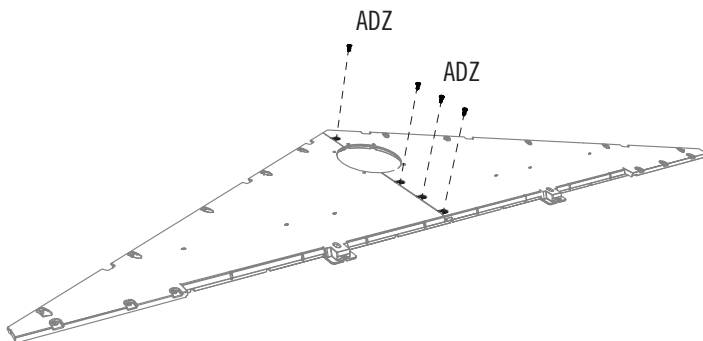

3.3

- Place the **screen (AIQ)** over the **vent (ENH)** and align the five holes in the vent with those in the gable.
- Mettre la **moustiquaire (AIQ)** sur l'**évent (ENH)**, et aligner les cinq trous dans l'évent avec ceux du pignon.
- Colocar el **mosquitero (AIQ)** sobre la **rejilla de ventilación (ENH)** y alinear los agujeros en la rejilla con los de la fachada.

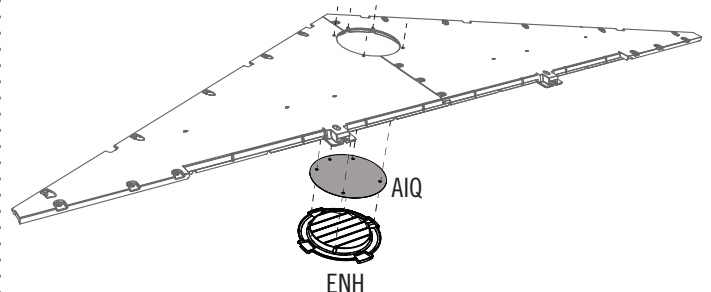

► SECTION 3 (CONTINUED) / SECTION 3 (SUITE) / SECCIÓN 3 (CONTINUACIÓN)

TOOLS AND PARTS REQUIRED / OUTILS ET QUINCAILLERIE REQUIS / INSTRUMENTAL Y HERRAJE REQUERIDOS

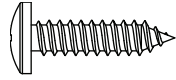

ADW (x5)

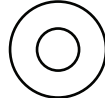

AEE (x5)

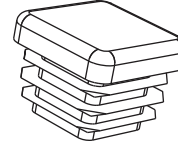

AHS (x2)

3.4

- Secure with the hardware provided.
- Fixer les uns aux autres en utilisant la quincaillerie incluse.
- Fijar los unos a los otros usando el herraje incluido.



- Repeat the previous steps for the second side gable.
- Répéter les étapes précédentes pour le deuxième pignon latéral.
- Repetir los pasos anteriores para la segunda fachada lateral.

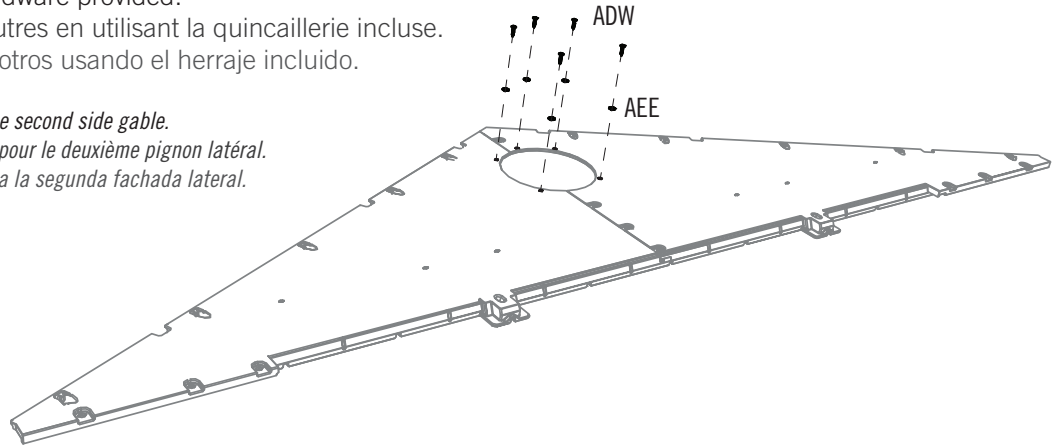

3.5

- Insert an **end cap (AHS)** into each end of the **square tube (AFE)**.
- Insérez un **caphuchon (AHS)** dans chaque extrémité de **tube carré (AFE)**.
- Inserte un **tapon (AHS)** en cada extremo del **tubo cuadrado (AFE)**.

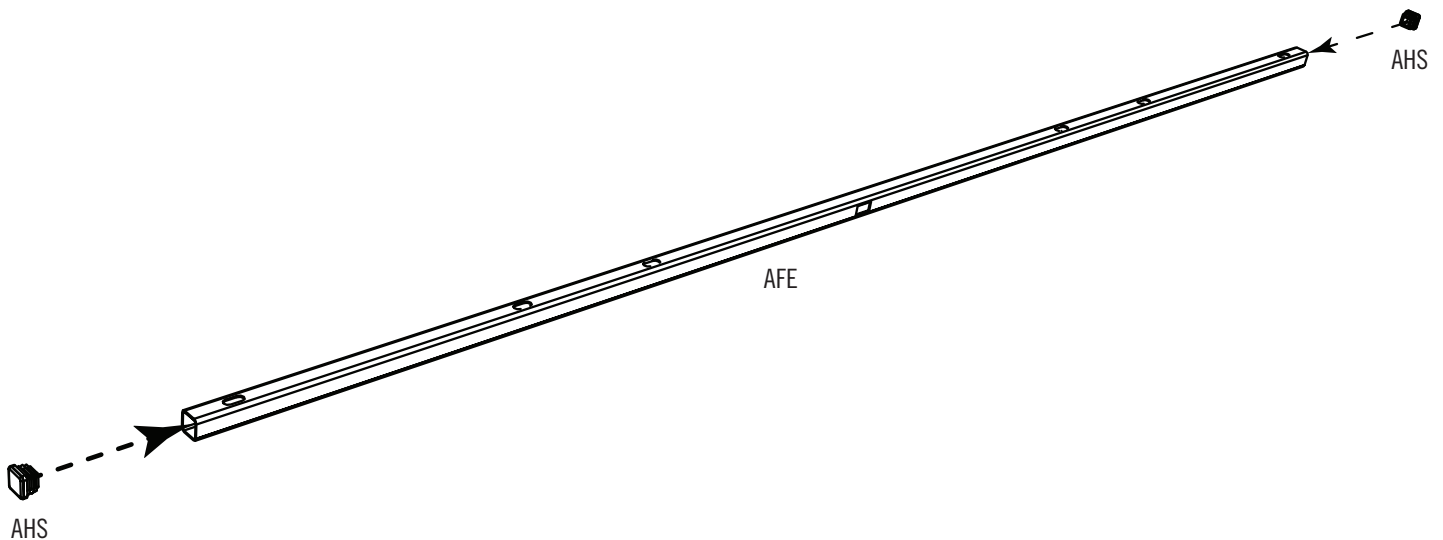

► SECTION 3 (CONTINUED) / SECTION 3 (SUITE) / SECCIÓN 3 (CONTINUACIÓN)

TOOLS AND PARTS REQUIRED / OUTILS ET QUINCAILLERIE REQUIS / INSTRUMENTAL Y HERRAJE REQUERIDOS

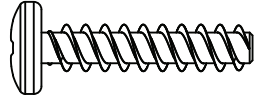

ADV (x6)

3.6

- Align the holes in the Tube with those in the Gable.
- Aligner les trous dans le Tube avec ceux du Pignon.
- Alinee los agujeros en el Tubo con ellos en la Fachada.

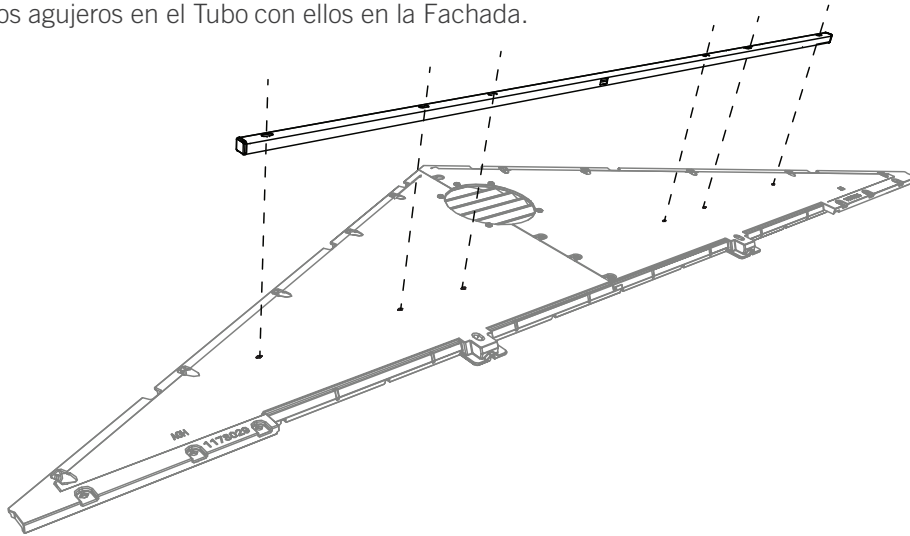

3.7

- Secure with the hardware provided.
- Fixer les uns aux autres en utilisant la quincaillerie incluse.
- Fijar los unos a los otros usando el herraje incluido.

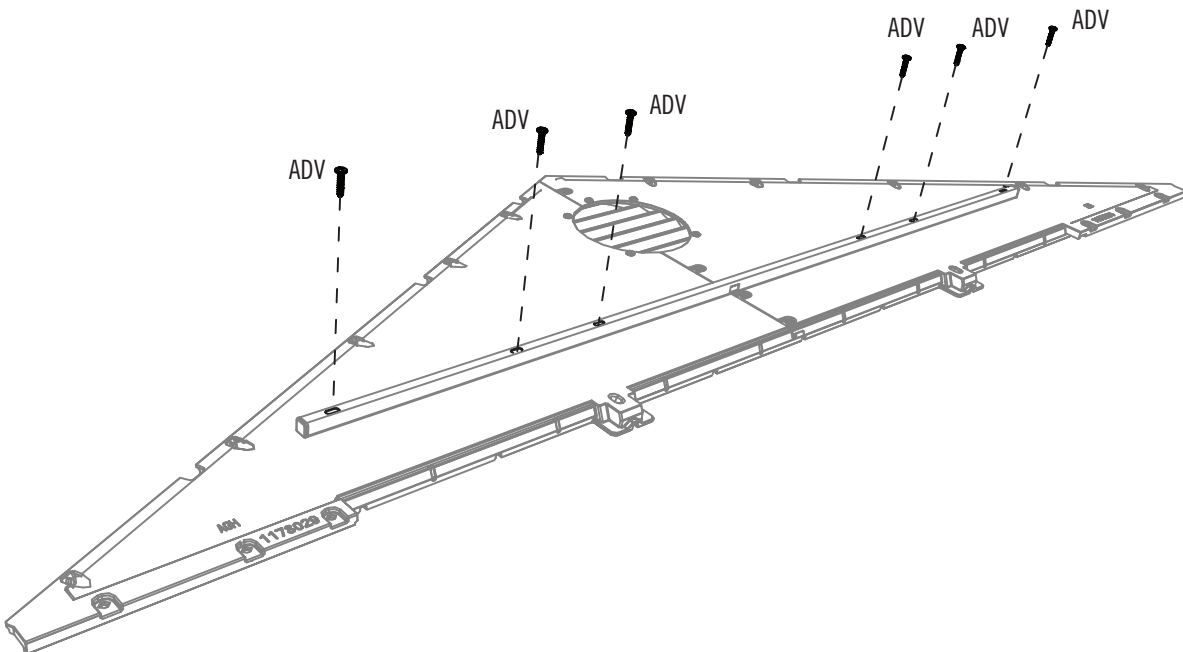

► SECTION 3 (CONTINUED) / SECTION 3 (SUITE) / SECCIÓN 3 (CONTINUACIÓN)

TOOLS AND PARTS REQUIRED / OUTILS ET QUINCAILLERIE REQUIS / INSTRUMENTAL Y HERRAJE REQUERIDOS



10 mm



CXK (x1)

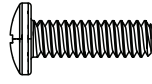

EYQ (x1)

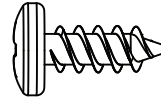

ADZ (x3)



AHS (x2)

3.8

- Align the holes in the **left (FTM)** and **right (FTN)** rear gable halves.
- Aligner les trous dans les **pignons gauche (FTM)** et **droite (FTN)**.
- Alinear los agujeros en las **fachadas traseras izquierda (FTM)** y **derecha (FTN)**.

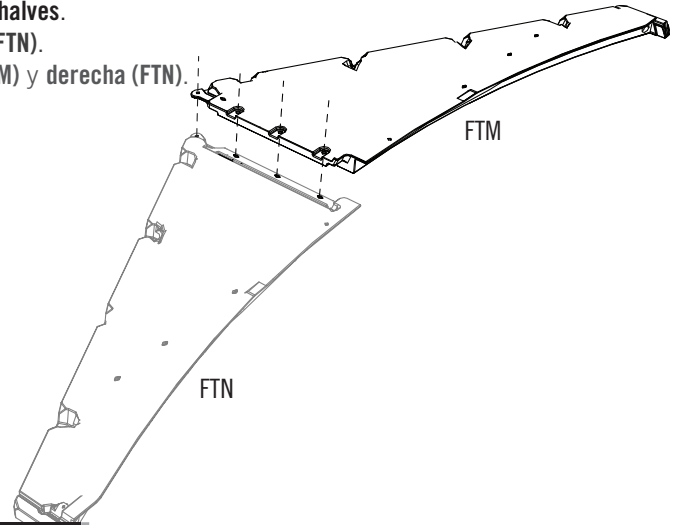

3.9

- Secure the two gable halves with three (3) **screws (ADZ)** and one **screw (EYQ)** and **nut (cxk)**.
- Attacher l'un à l'autre à l'aide de trois (3) **vis (ADZ)** et une **vis (EYQ)** et une **écrou (CXK)**.
- Sujetar el uno al otro usando tres (3) **tornillos (ADZ)** y un **tornillo (EYQ)** y una **tuerca (CXK)**.

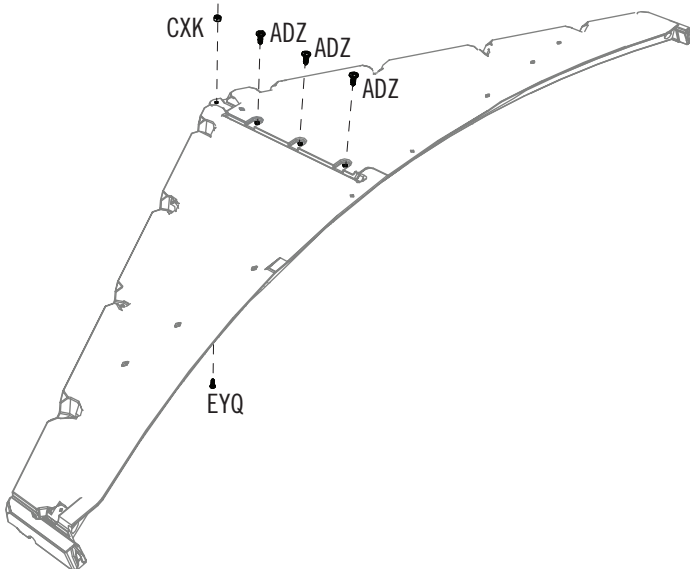

3.10

- Insert an **end cap (AHS)** into each end of the **header (FTW)**.
- Insérer un capuchon dans chaque extrémité du **linteau (FTW)**.
- Insertar un **tapón (AHS)** en los dos extremos del **dintel (FTW)**.

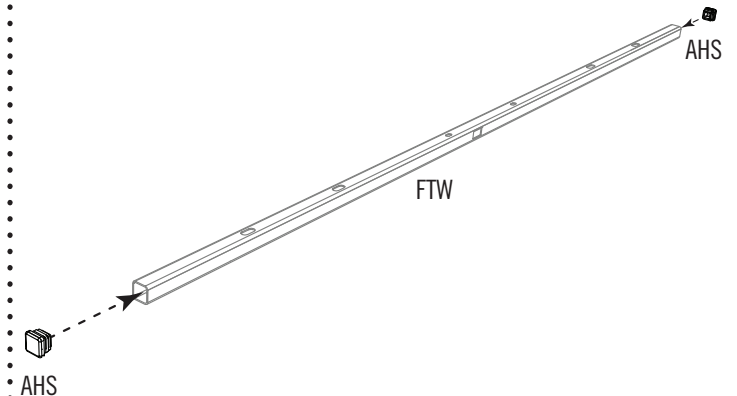

► SECTION 3 (CONTINUED) / SECTION 3 (SUITE) / SECCIÓN 3 (CONTINUACIÓN)

TOOLS AND PARTS REQUIRED / OUTILS ET QUINCAILLERIE REQUIS / INSTRUMENTAL Y HERRAJE REQUERIDOS



10 mm

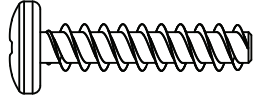

ADV (x4)

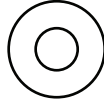

AEE (x2)



ADK (x2)



EYR (x2)

3.11

- Align the holes in the header with those in the entry gable.
- Aligner les trous dans le linteau avec ceux du pignon d'entrée.
- Alinear los agujeros en el dintel con ellos en la fachada de entrada.



- The flat holes face away from the gable.
- Les trous plats doivent être face à l'écart du pignon.
- Los agujeros planos dan hacia afuera.

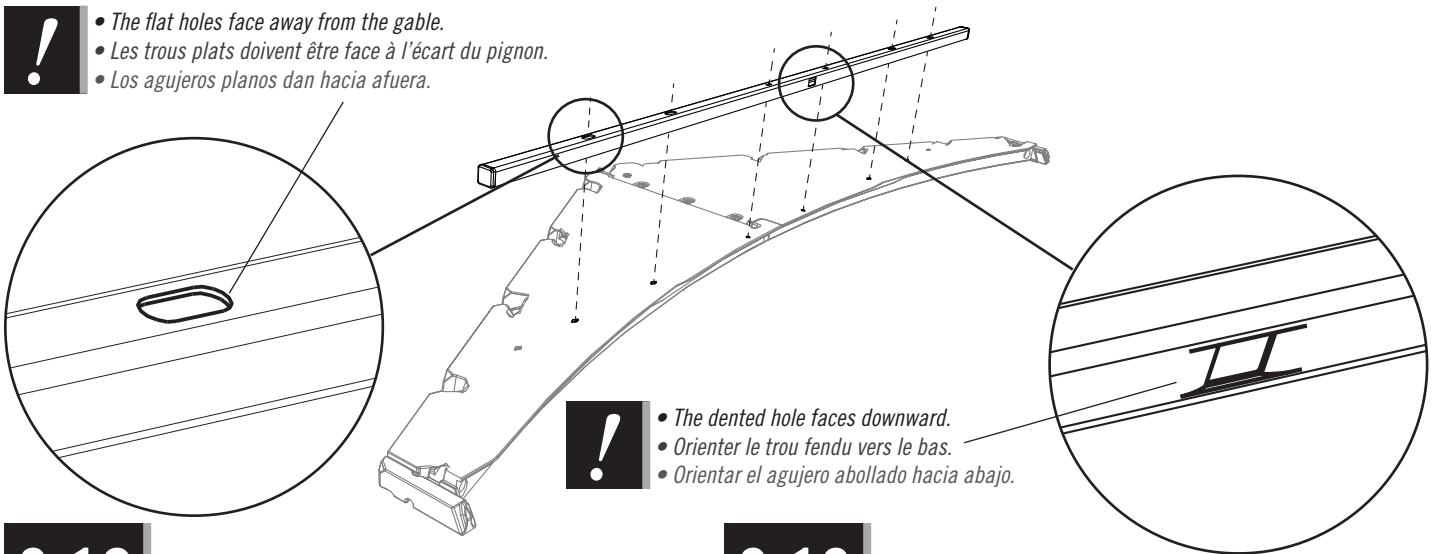

- The dented hole faces downward.
- Orienter le trou fendu vers le bas.
- Orientar el agujero abollado hacia abajo.

3.12

- Secure with four **screws (ADV)**.
- Fixer avec quatre **vis (ADV)**.
- Fijar con cuatro **tornillos (ADV)**.

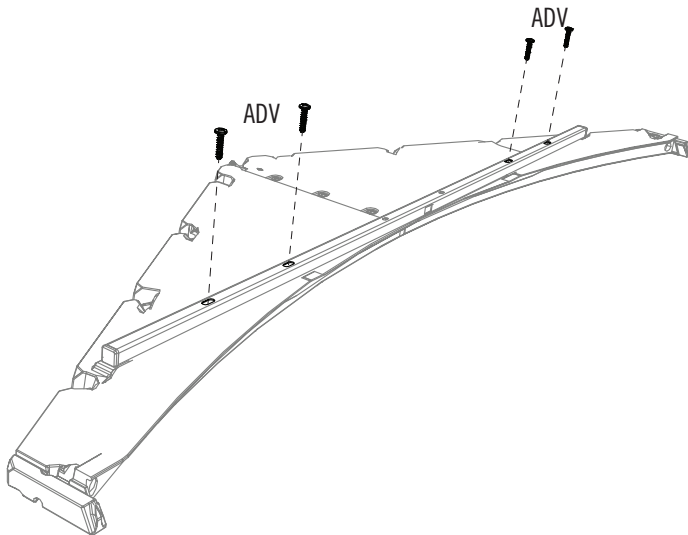

3.13

- Secure with two **screws (EYR)**, two **washers (AEE)**, and two **nuts (ADK)**.
- Fixer avec deux **vis (EYR)**, deux **rondelles (AEE)**, et deux **écrous (ADK)**.
- Fijar con dos **tornillos (EYR)**, dos **rondanas (AEE)**, y dos **tuercas (ADK)**.

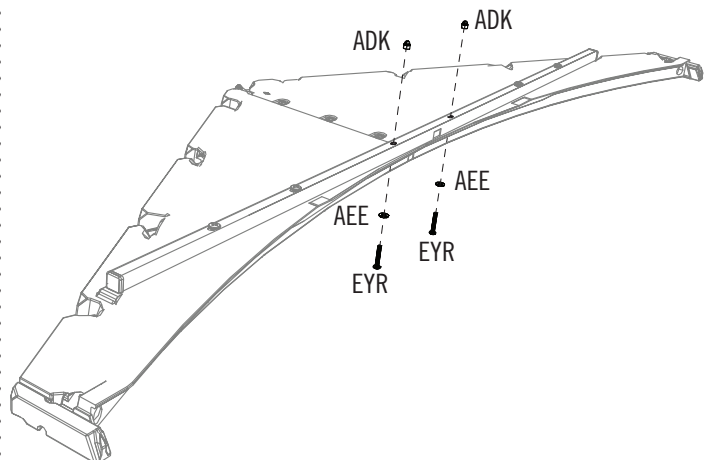

► SECTION 3 (CONTINUED) / SECTION 3 (SUITE) / SECCIÓN 3 (CONTINUACIÓN)

TOOLS AND PARTS REQUIRED / OUTILS ET QUINCAILLERIE REQUIS / INSTRUMENTAL Y HERRAJE REQUERIDOS

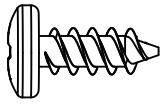

ADZ (x2)

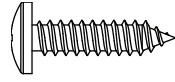

ADW (x5)

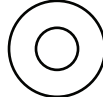

AEE (x7)

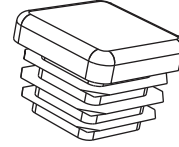

AHS (x2)

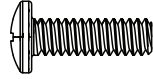

EYQ (x2)



CXK (x2)

3.14

- Align the holes in the **left (EVZ)** and **right (EWA)** entry gable halves.
- Aligner les trous dans les **demis pignons d'entrée gauche (EVZ)** et **droit (EWA)**.
- Alinear los agujeros en las **mitades de la fachada trasera izquierda (EVZ)** y **derecha (EWA)**.

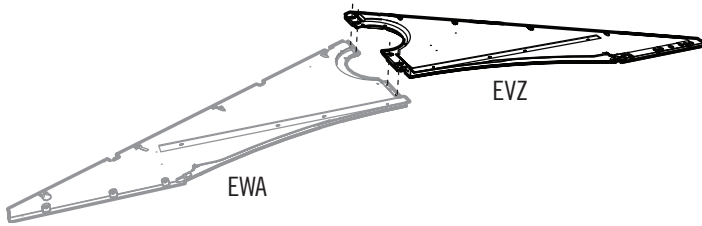

3.15

- Secure with the hardware included.
- Fixer à l'aide de la quincaillerie incluse.
- Sujetar con el herraje incluido.

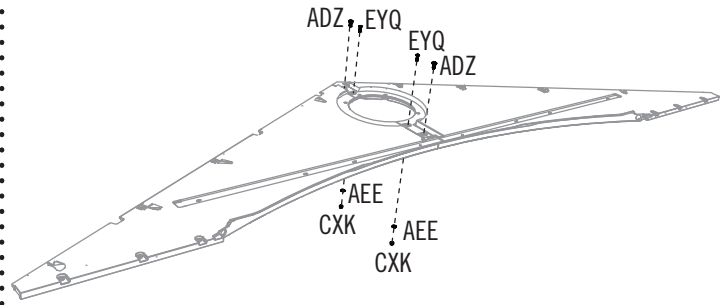

3.16

- Repeat steps 3.3–3.4 for the entry gable.
- Répéter les étapes 3.3 – 3.4 pour le pignon d'entrée.
- Repetir los pasos 3.3–3.4 para la fachada de entrada.

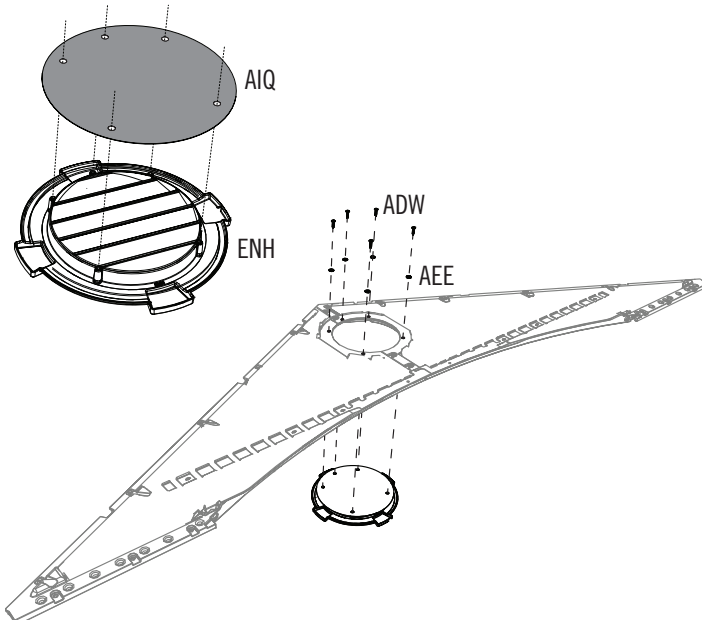

3.17

- Insert an **end cap (AHS)** into each end of the **header (EYS)**.
- Insérer un **capuchon (AHS)** dans chaque extrémité du **linteau (EYS)**.
- Insertar un **tapón (AHS)** en cada extremo del **dintel (EYS)**.

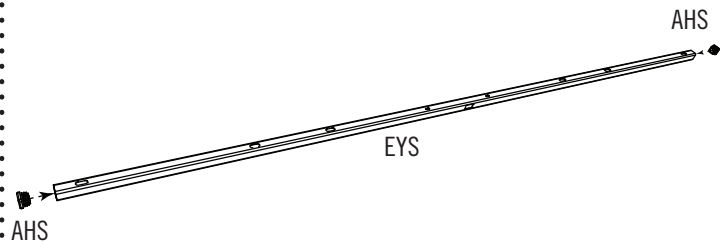

► SECTION 3 (CONTINUED) / SECTION 3 (SUITE) / SECCIÓN 3 (CONTINUACIÓN)

TOOLS AND PARTS REQUIRED / Outils et quincaillerie requis / Instrumental y herraje requeridos

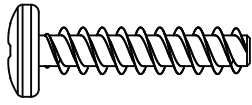

ADV (x6)

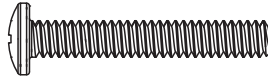

EYR (x2)

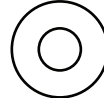

AEE (x2)



ADK (x2)

3.18

- Align the holes in the header with those in the gable.
- Aligner les trous dans le linteau avec ceux dans le pignon.
- Alinear los agujeros en el dintel con los de la fachada.



Note: the flat holes face away from the gable.
Remarque : Les trous plats font face de l'autre côté du pignon.
Nota: Los agujeros lisos miran en contra de la fachada.

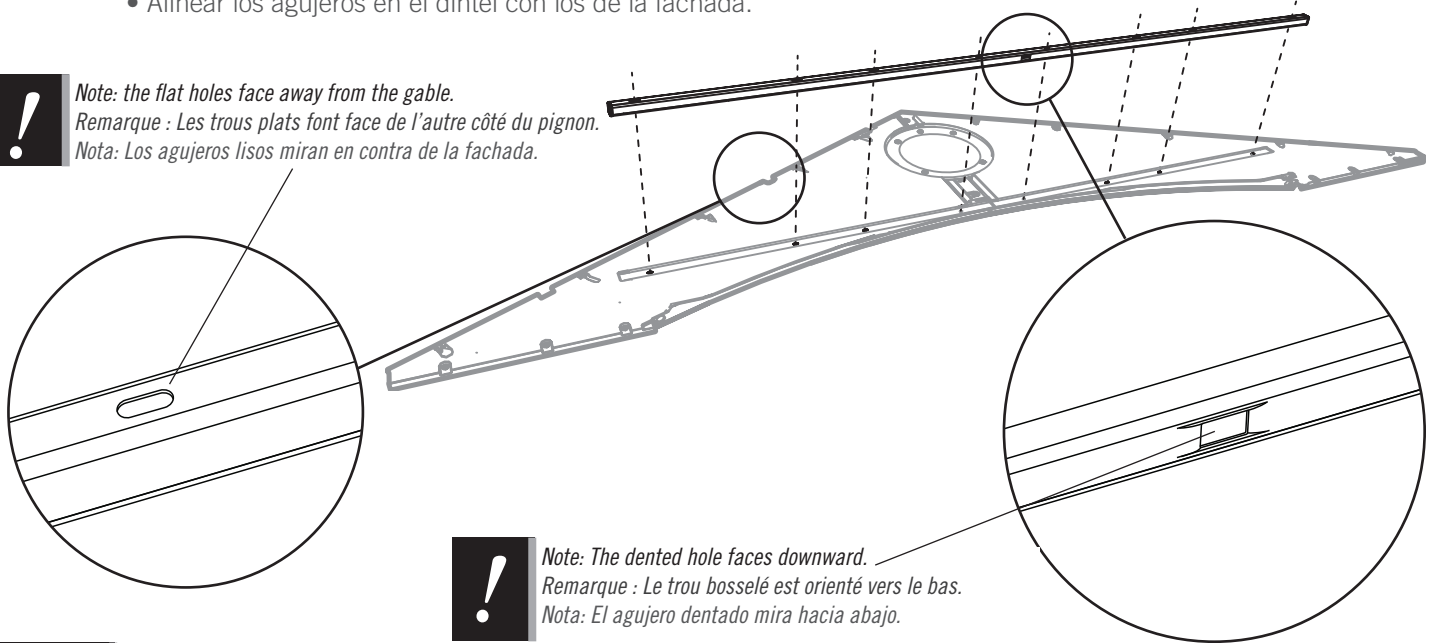

Note: The dented hole faces downward.
Remarque : Le trou bosselé est orienté vers le bas.
Nota: El agujero dentado mira hacia abajo.

3.19

- Secure with six (6) more screws (ADV).
- Le fixer à l'aide de six (6) vis (ADV) de plus.
- Sujetarlo con seis (6) más tornillos (ADV).

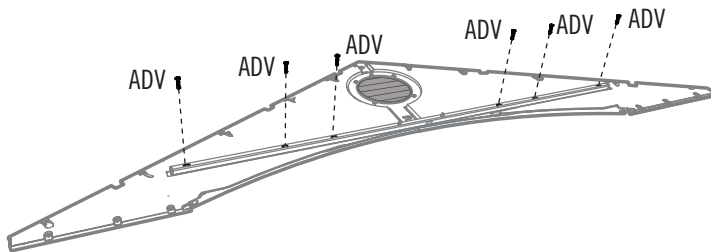

3.20

- Secure with two (2) screws (EYR), two (2) washers (AEE), and two (2) nuts (ADK).
- Le fixer à l'aide de deux (2) vis (EYR), deux (2) rondelles (AEE), et deux écrous (ADK).
- Sujetarlo con dos (2) tornillos (EYR), dos (2) rondanas (AEE), y dos tuercas (ADK).

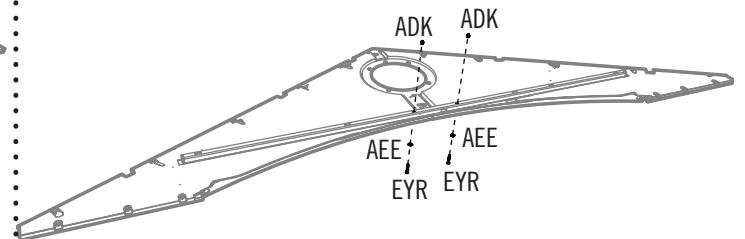

4

LEFT DOOR ASSEMBLY / ASSEMBLAGE DE LA PORTE GAUCHE / ENSAMBLE DE LA PUERTA IZQUIERDA



HARDWARE REQUIRED / QUINCAILLERIE REQUISE / HERRAJE REQUERIDO

Hardware Bag / Sac de quincaillerie / Bolsa de herraje

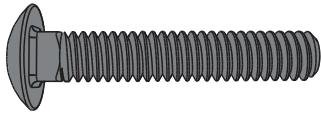

ACH (x4)

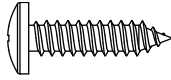

ADW (x2)

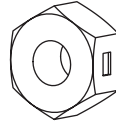

AAB (x4)

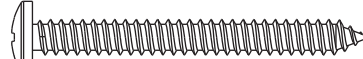

BYZ (x4)



ARA (x2) 1/8 in/po (3 mm)

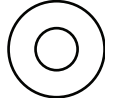

AEE (x6)

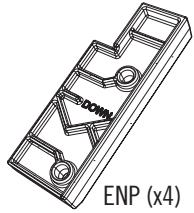

ENP (x4)



BYS (x2)



BYR (x2)



AEB (x4)

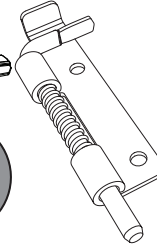

DGR (x2)

Lower / Inférieur / Inferior

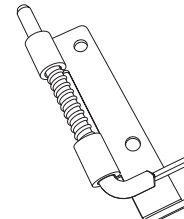

DGS (x2)

Upper / Supérieur / Superior

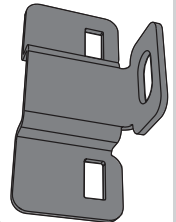

EOY (x2)

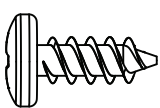

ADZ (x28)



EPH (x2)

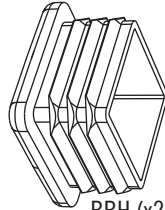

BBH (x2)

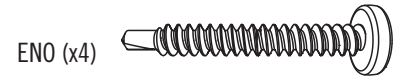

ENO (x4)



PARTS REQUIRED / PIÈCES REQUISES / PIEZAS REQUERIDAS

Metal Parts / Pièces en métal / Piezas de metal



Top End / Extrémité supérieure / Extremo superior

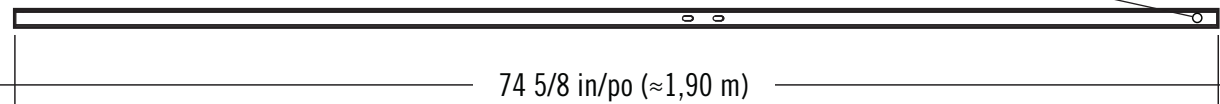

EDW (x2)

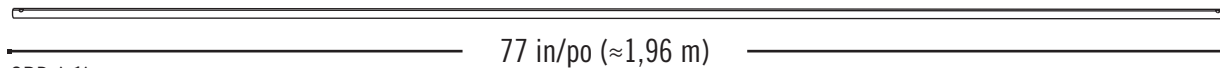

CRD (x1)

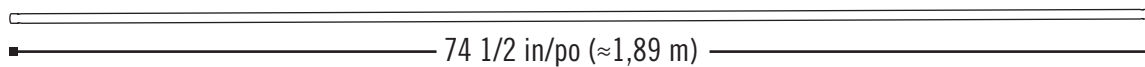

CRE (x1)

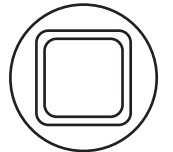

Plastic Parts / Pièces en plastique / Piezas de plástico

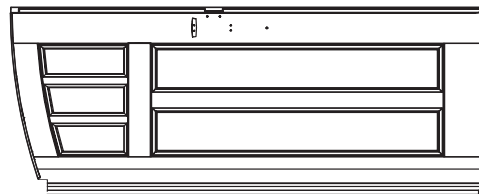

BDJ (x2)

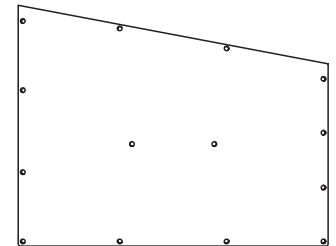

DHN (x2)



TOOLS REQUIRED / OUTILS REQUIS / INSTRUMENTAL REQUERIDO

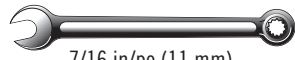

7/16 in/po (11 mm)

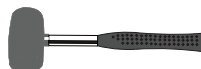

► SECTION 4 (CONTINUED) / SECTION 4 (SUITE) / SECCIÓN 4 (CONTINUACIÓN)

TOOLS AND PARTS REQUIRED / OUTILS ET QUINCAILLERIE REQUIS / INSTRUMENTAL Y HERRAJE REQUERIDOS

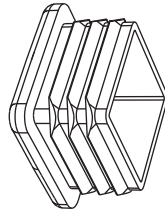

BBH (x1)



- If you have trouble with this section, follow the code below to view a how-to video on this section.
- En cas de problèmes avec cette section, suivre le code en bas pour voir un vidéo sur l'assemblage dans cette section.
- En caso de algun problema con esta sección, seguir el código debajo para ver un video sobre el ensamble en esta sección.

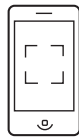

[http://go.lifetime.com/20' x 8' Outdoor Storage Shed Sec4](http://go.lifetime.com/20'x8'OutdoorStorageShedSec4)

4.1

- Slide a **Square Tube (EDW)** down into the hole at the bottom of the **Left Door (BDJ)**.
- Faire glisser un **tube carré (EDW)** dans le trou au bord inférieur de la **porte gauche (BDJ)**.
- Deslizar un **tubo cuadrado (EDW)** en el agujero a la parte inferior de la **puerta izquierda (BDJ)**.

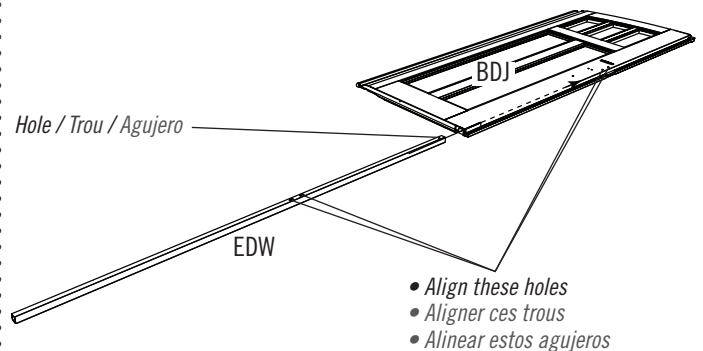

4.2



- Insert an **End Cap (BBH)** into the Square Tube, and **gently** push the Tube into the hole until it's flush with the bottom of the Left Door.
- Insérer un **capuchon (BBH)** dans le tube carré, et pousser le tube **doucement** dans le trou jusqu'à ce qu'il soit à ras du bord inférieur de la porte gauche.
- Insertar un **tapón (BBH)** en el tubo cuadrado, y empujar el tubo **suavemente** dentro del agujero hasta que esté al ras del borde inferior de la puerta izquierda.

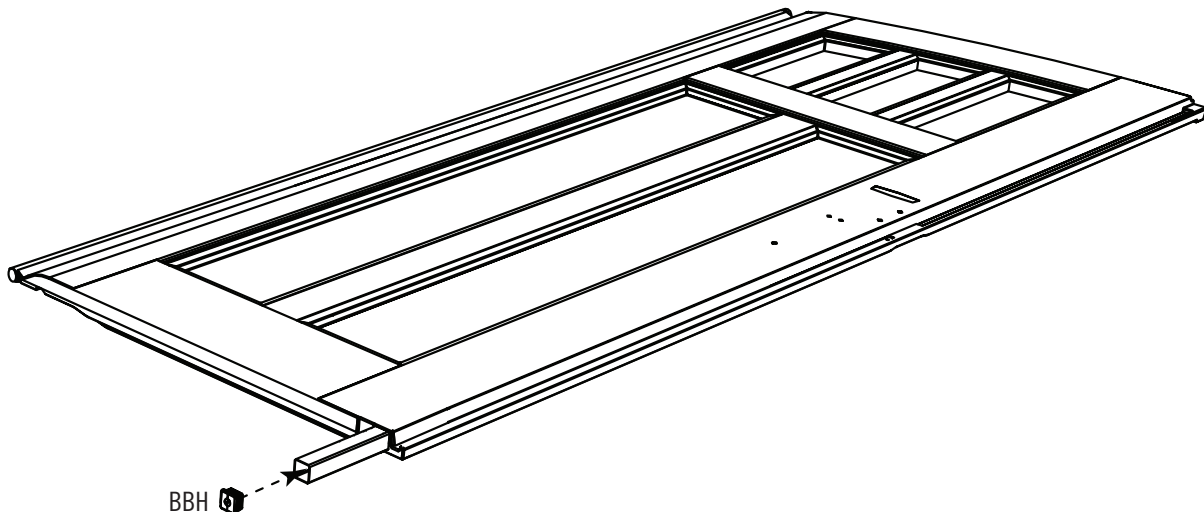

► SECTION 4 (CONTINUED) / SECTION 4 (SUITE) / SECCIÓN 4 (CONTINUACIÓN)

TOOLS AND PARTS REQUIRED / OUTILS ET QUINCAILLERIE REQUIS / INSTRUMENTAL Y HERRAJE REQUERIDOS



1/8 in/po (3 mm)
ARA (x1)

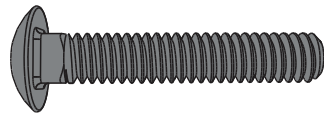

ACH (x2)

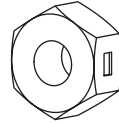

AAB (x2)

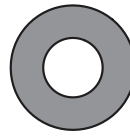

AEB (x2)

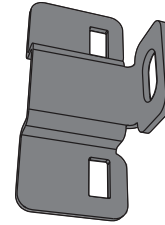

EOY (x1)

4.3

- Secure the **Left Latch Bracket (EOY)** to the Door using the hardware included. **Tighten only by hand at this point.**
- Fixer le **loquet de verrouillage de gauche (EOY)** à la porte en utilisant la quincaillerie incluse. **Ne serrer qu'à la main pour l'instant.**
- Fijar el **Soporte del pasador izquierdo (EOY)** a la puerta con el herraje incluido. **Apretarlos sólo con la mano en este momento.**

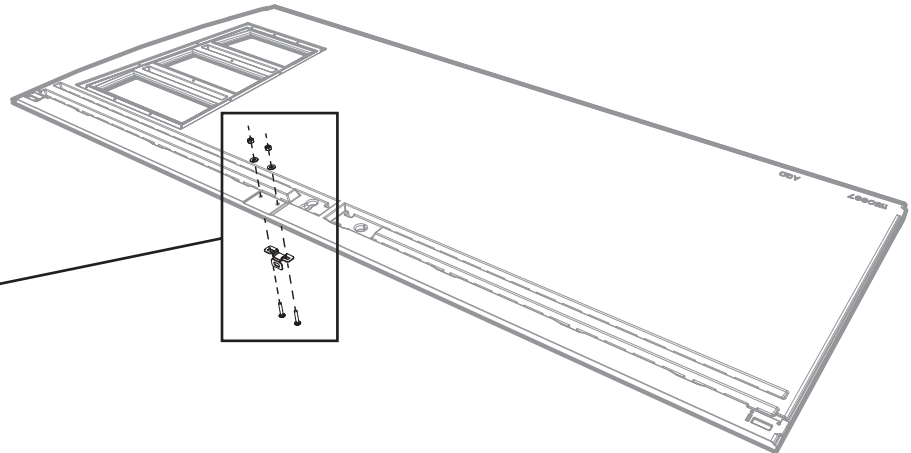
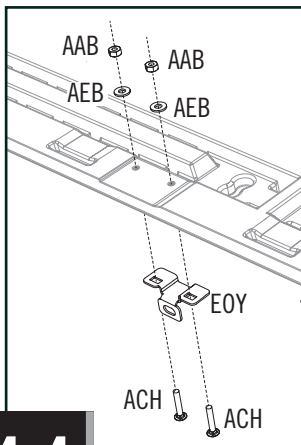

4.4

- Drill into the divots at the top and bottom of the Door and into the Tube inside but not all the way through the Door. Use the **1/8" (3 mm) Drill Bit (ARA)** included in the hardware bag.
- Percer dans les mottes situées sur le dessus et au bas de la porte dans le tube à l'intérieur mais pas complètement à travers la porte. Utiliser une **mèche de 1/8 po (3 mm) (ARA)** incluse dans le sac de quincaillerie.
- Taladrar en los hoyos en la parte superior e inferior de la puerta y por el tubo por dentro, mas no atravesarse la puerta. Usar una **broca de 3 mm (1/8 in) (ARA)** incluida en la bolsa de herraje.

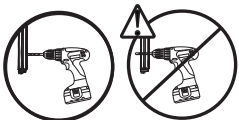
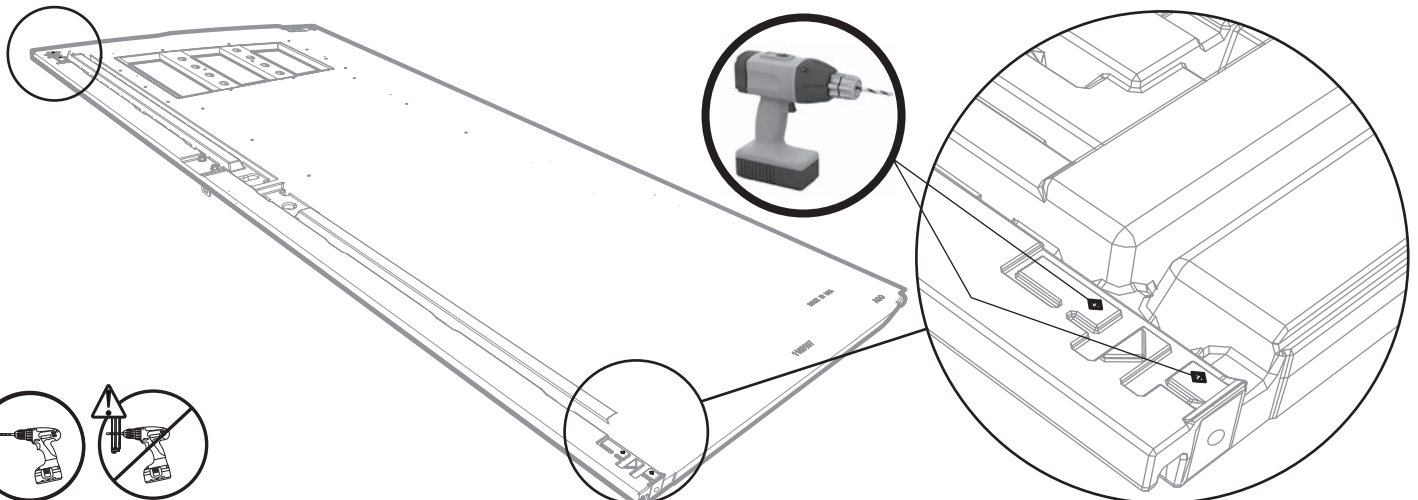

► SECTION 4 (CONTINUED) / SECTION 4 (SUITE) / SECCIÓN 4 (CONTINUACIÓN)

TOOLS AND PARTS REQUIRED / OUTILS ET QUINCAILLERIE REQUIS / INSTRUMENTAL Y HERRAJE REQUERIDOS

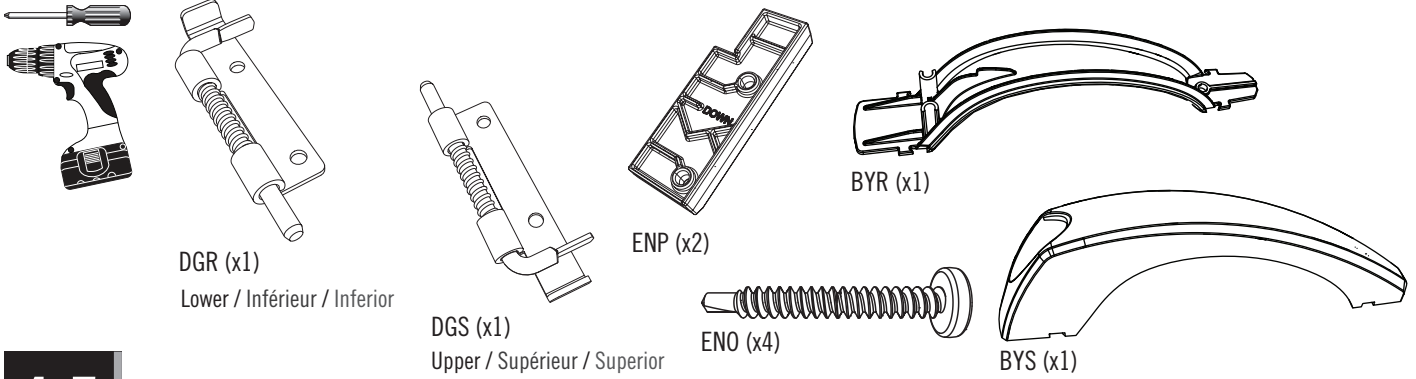

4.5

- Secure the **Locks (DGS & DGR)** and **Spacers (ENP)** to the top and bottom of the Left Door. If the pins in the Locks do not move freely, loosen the **Screws (ENO)** just a tad.
- Fixer les **loquets (DGS et DGR)** et les **espaceurs (ENP)** sur le dessus et le dessous de la porte de gauche. Si les tiges dans les loquets ne se déplacent pas librement, veiller à desserrer un peu les **vis (ENO)**.
- Fijar los **pasadores (DGS y DGR)** y los **separadores (ENP)** a la parte superior e inferior de la puerta izquierda. Si las cerraduras no se mueven libremente, aflojar los **tornillos (ENO)** sólo un poquito.

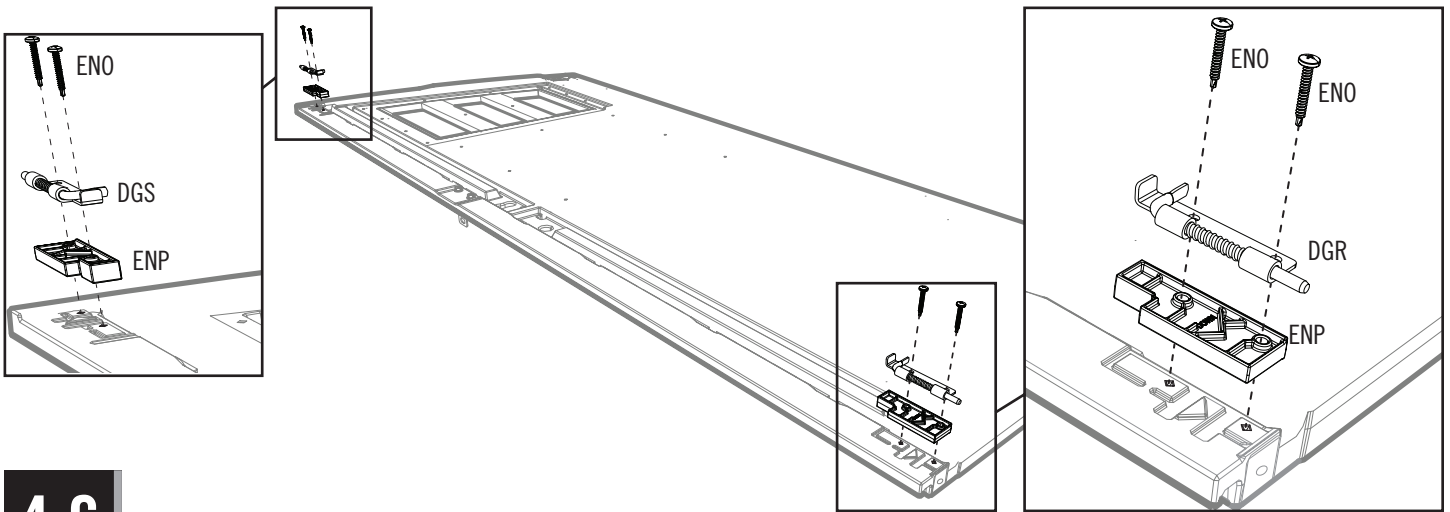

4.6

- Attach the two **Handle Pieces (BYR & BYS)** together as shown.
- Joindre les deux **pièces de la poignée (BYR et BYS)** ensemble comme illustré.
- Conectar las dos **piezas de la manija (BYR y BYS)** como se muestra.

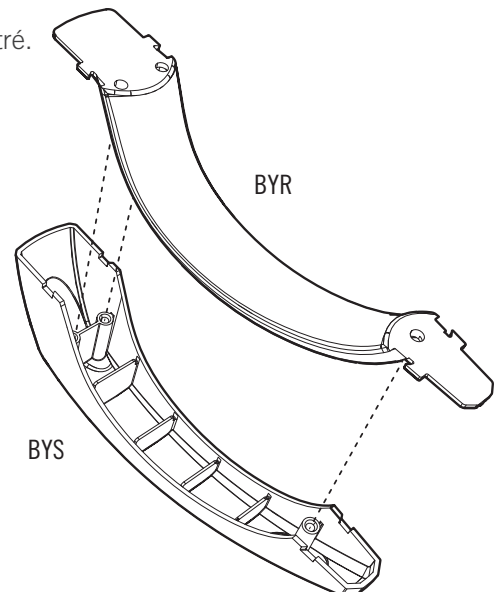

► SECTION 4 (CONTINUED) / SECTION 4 (SUITE) / SECCIÓN 4 (CONTINUACIÓN)

TOOLS AND PARTS REQUIRED / OUTILS ET QUINCAILLERIE REQUIS / INSTRUMENTAL Y HERRAJE REQUERIDOS

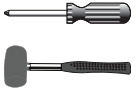

AEE (x3)

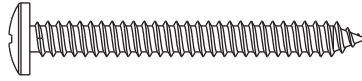

BYZ (x2)

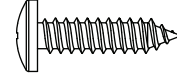

ADW (x1)

4.7

- Secure the Handle to the Door using the hardware included.
- Fixer la poignée à la porte en utilisant la quincaillerie incluse.
- Fijar la manija a la puerta con el herraje incluido.

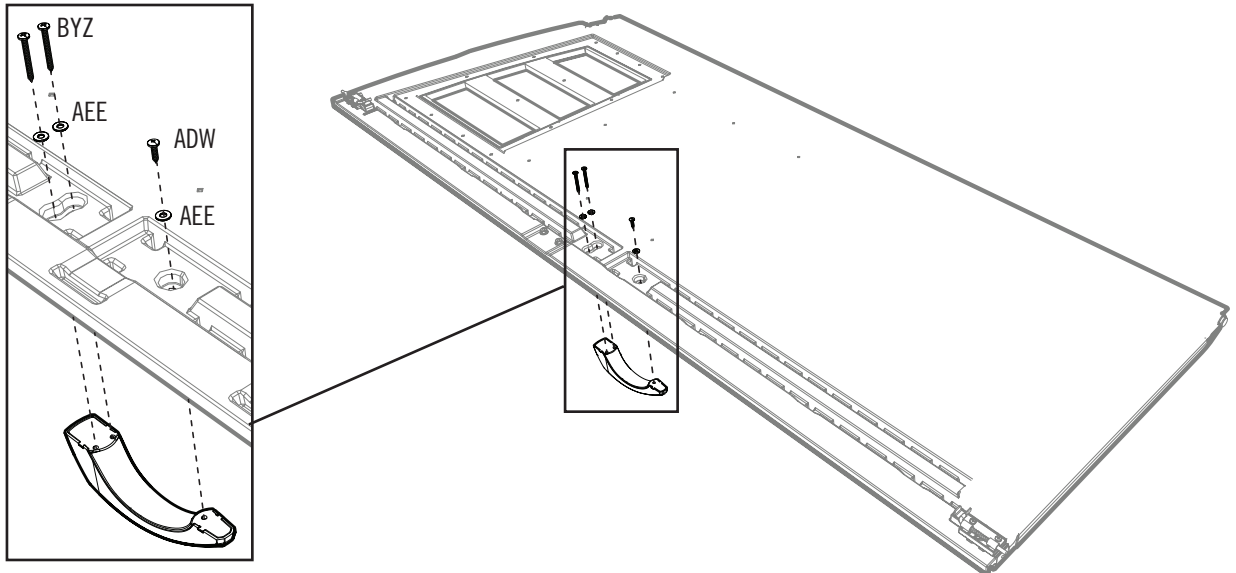

4.8

- Slide a **Hinge Tube (CRD)** into the hole in the Door until a few inches remain out of the bottom.
- Faire glisser un **tube d'articulation (CRD)** dans le trou de la porte jusqu'à ce qu'il ne reste que quelques centimètres hors du bas.
- Deslizar un **tubo de bisagra (CRD)** en el agujero en la puerta hasta que unos centímetros queden en la parte inferior.

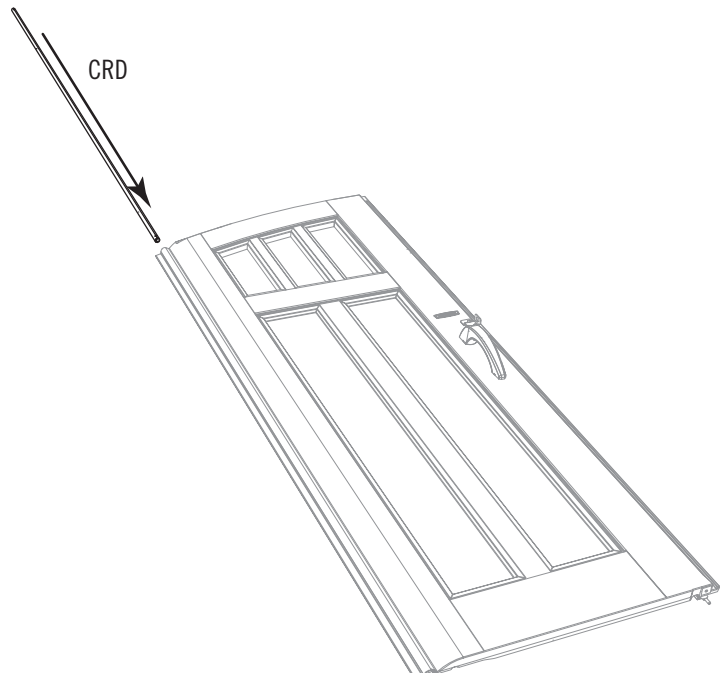

► SECTION 4 (CONTINUED) / SECTION 4 (SUITE) / SECCIÓN 4 (CONTINUACIÓN)

TOOLS AND PARTS REQUIRED / OUTILS ET QUINCAILLERIE REQUIS / INSTRUMENTAL Y HERRAJE REQUERIDOS



EPH (x1)

4.9

• There is a narrow groove (illustrated in black) running along the outside of the window on the back of each Door. Starting at the top, left corner of the groove in the Left Door, lay the **Butyl Tape (EPH)** into the groove. **Do not worry about getting the tape completely into the groove just yet—simply lay the tape over the groove. Do not press the tape into the groove. Do not stretch the tape.** Work your way downward (1) and, as you get to each corner, peel off the paper backing from the tape you just laid (peel off backing at each corner). Go along the bottom (2) of the window. Curve your way upward (3) and then along the top (4) of the window until you're back where you started. **Clip off the excess.**

• Une rainure étroite (illustrée en noir) se trouve le long de l'extérieur de la fenêtre à l'arrière de chaque porte. Partant du coin supérieur gauche de la rainure de la porte gauche, étendre de **ruban de butyl (EPH)** dans la rainure. **Ne pas s'inquiéter si le ruban n'est pas complètement dans la rainure en ce moment, ne faire que déposer le ruban sur la rainure. Ne pas étirer le ruban.** Ne pas pousser le ruban dans la rainure. Travailler vers le bas (1) et, en approchant chaque courbe, retirer le papier protecteur du ruban qui a été étendu (retirer le papier protecteur a chaque courbe). Étendre le ruban le long du bas (2) de la fenêtre. Courber vers le haut (3), puis le long du haut (4) de la fenêtre jusqu'à ce qu'il soit au point de départ. **Couper l'excédent.**

• Hay una ranura angosta (ilustrada en negro) bordeando la ventana en la superficie posterior de cada puerta. Comenzando desde arriba, en la esquina izquierda de la ranura en la puerta izquierda, aplicar de de **cinta butílica (EPH)** en la ranura. **Ne preocuparse por poner la cinta completamente en la ranura, mas solamente sobre la ranura. No presionar la cinta dentro de la ranura. No estirar la línea.** Seguir hacia abajo (1) y, al acercarse cada ángulo, quitar el papel protector de la cinta que apenas aplicó (quitar el papel protector a cada ángulo). Seguir a lo largo del borde inferior (2) de la ventana. Curvarla hacia arriba (3) y, entonces, a lo largo del borde superior (4) de la ventana hasta estar al punto de partida. **Cortar el exceso.**

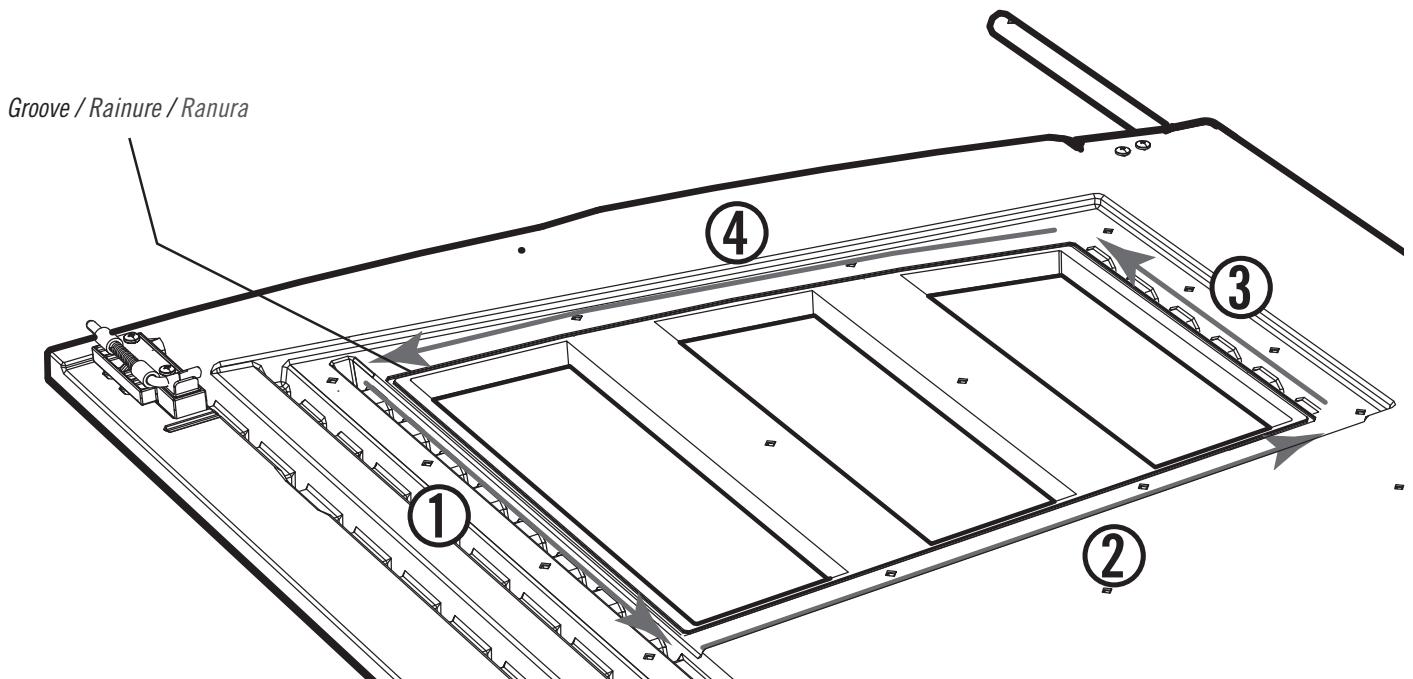

► SECTION 4 (CONTINUED) / SECTION 4 (SUITE) / SECCIÓN 4 (CONTINUACIÓN)

TOOLS AND PARTS REQUIRED / OUTILS ET QUINCAILLERIE REQUIS / INSTRUMENTAL Y HERRAJE REQUERIDOS

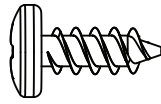

ADZ (x14)

4.10

- Align the holes in the Pane with those in the Door, and gently set a **Window Pane (DHN)** down onto the Door.
- Aligner les trous dans le carreau avec ceux de la porte, et, avec douceur, mettre le **carreau (DHN)** sur la porte.
- Alinear los agujeros en la hoja con los de la puerta, y colocar ligeramente la **hoja de ventana (DHN)** en la puerta.

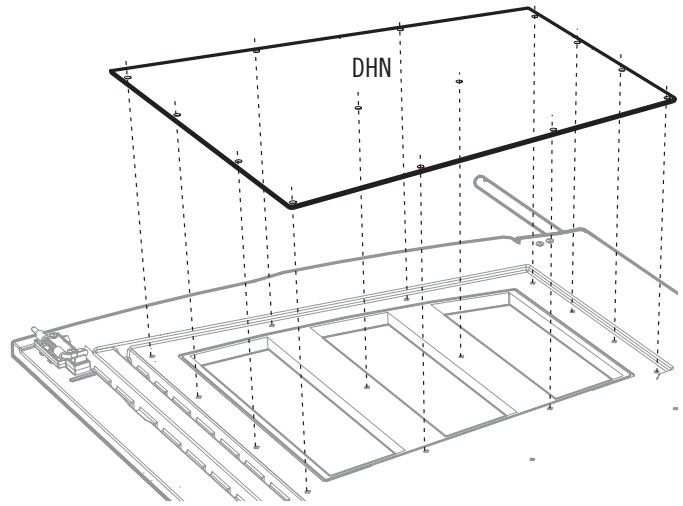
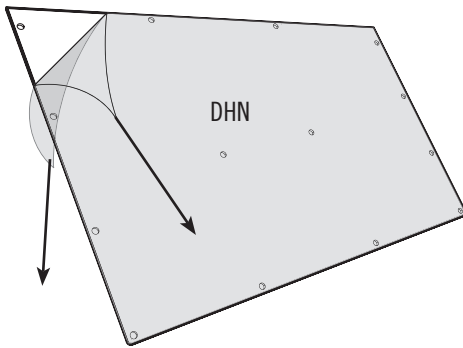

4.11

- Secure the Pane to the Door using fourteen (14) **Screws (ADZ)**.
- Fixer le carreau à la porte en utilisant quatorze (14) **vis (ADZ)**.
- Fijar la hoja a la puerta usando catorce (14) **tornillos (ADZ)**.

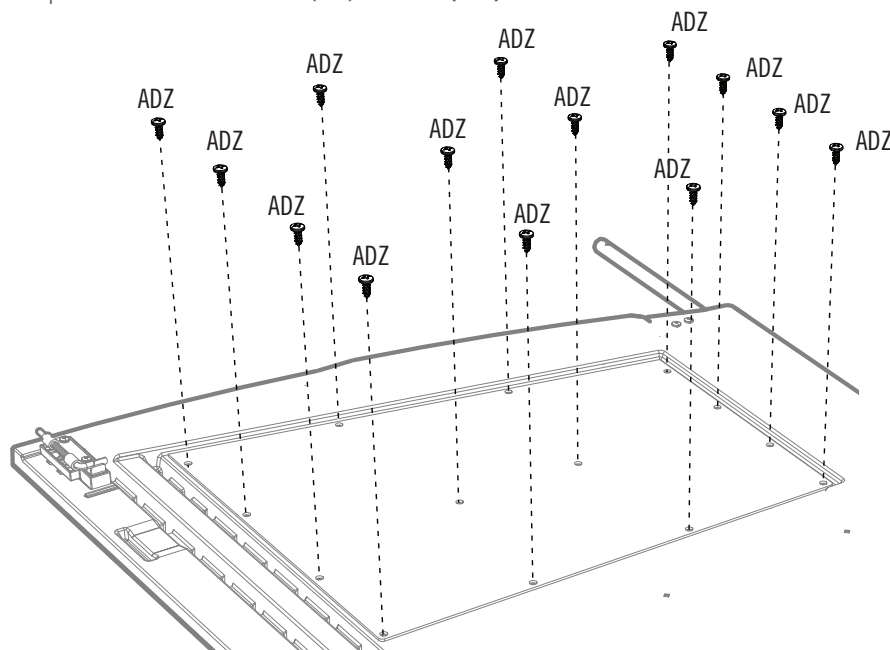

► SECTION 4 (CONTINUED) / SECTION 4 (SUITE) / SECCIÓN 4 (CONTINUACIÓN)

TOOLS AND PARTS REQUIRED / OUTILS ET QUINCAILLERIE REQUIS / INSTRUMENTAL Y HERRAJE REQUERIDOS

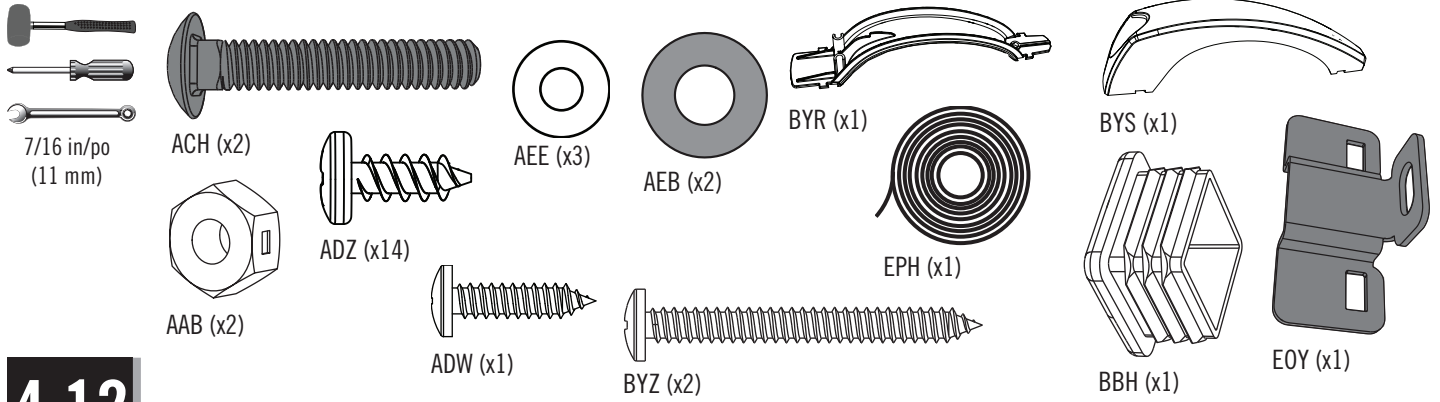

4.12

- Repeat the previous steps with these parts.
- Répéter les étapes précédentes à l'aide de ces pièces.
- Repetir los pasos anteriores con estas piezas.

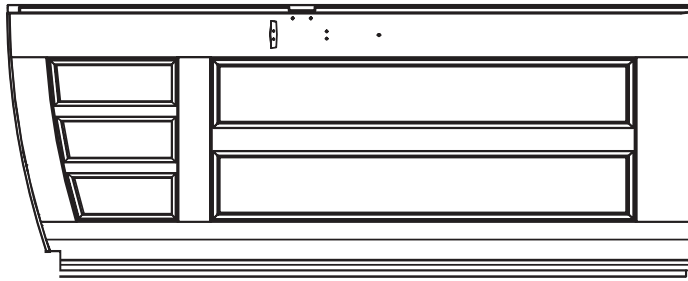

BDJ (x1)

Top End / Extrémité supérieure / Extremo superior

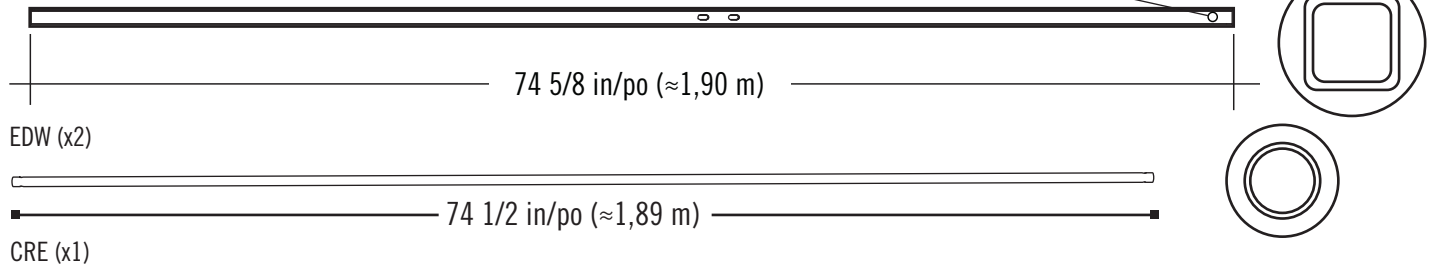



HARDWARE REQUIRED / QUINCAILLERIE REQUISE / HERRAJE REQUERIDO

Hardware Bag / Sac de quincaillerie / Bolsa de herraje

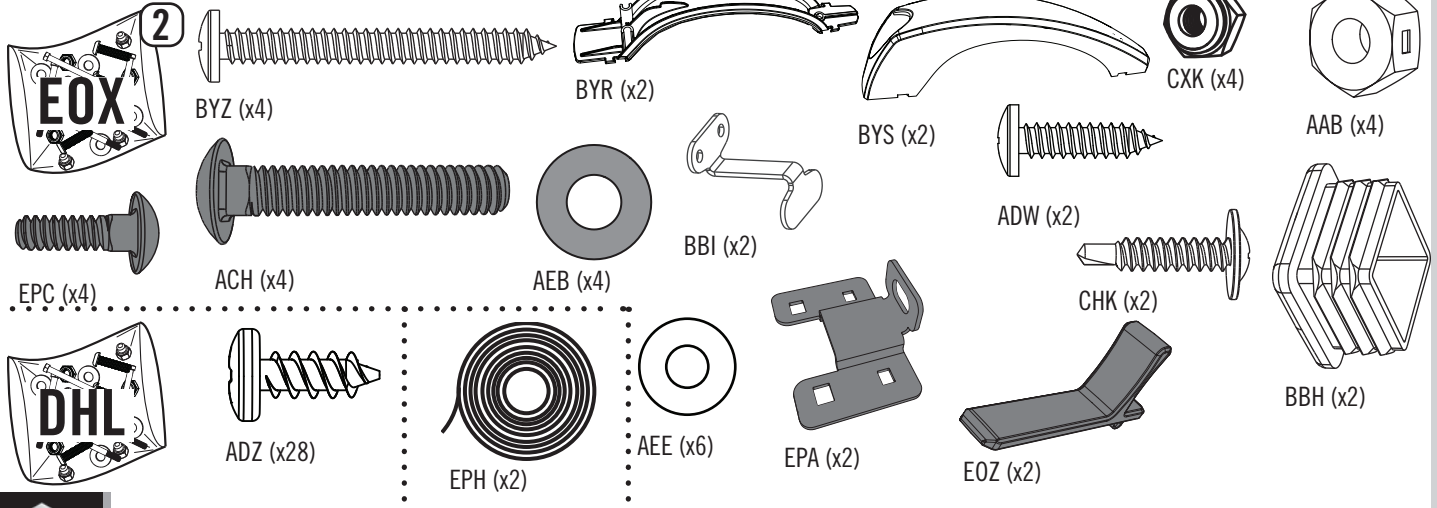

PARTS REQUIRED / PIÈCES REQUISES / PIEZAS REQUERIDAS

Metal Parts / Pièces en métal / Piezas de metal

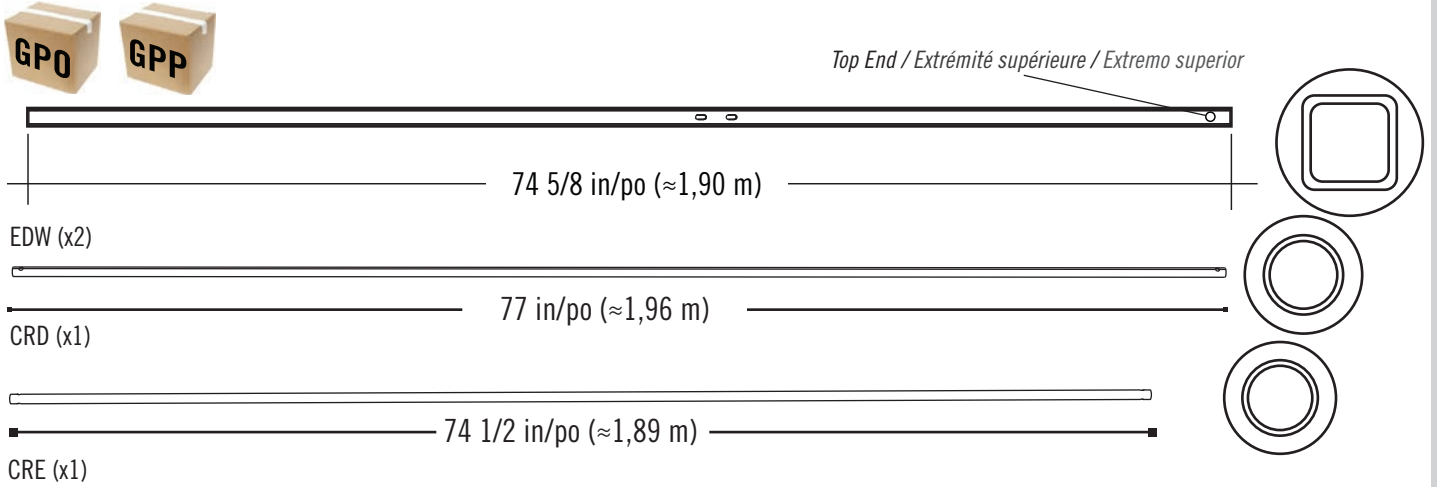

Plastic Parts / Pièces en plastique / Piezas de plástico



TOOLS REQUIRED / OUTILS REQUIS / INSTRUMENTAL REQUERIDO

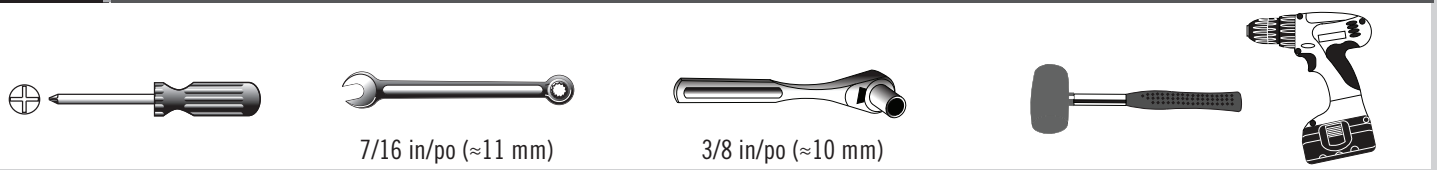

► SECTION 5 (CONTINUED) / SECTION 5 (SUITE) / SECCIÓN 5 (CONTINUACIÓN)

TOOLS AND PARTS REQUIRED / OUTILS ET QUINCAILLERIE REQUIS / INSTRUMENTAL Y HERRAJE REQUERIDOS

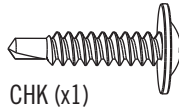

- If you have trouble with this section, follow the code below to view a how-to video on this section.
- En cas de problèmes avec cette section, suivre le code en bas pour voir un vidéo sur l'assemblage dans cette section.
- En caso de algun problema con esta sección, seguir el código debajo para ver un video sobre el ensamble en esta sección.

5.1

- Slide a **Long Tube (EDW)** into the hole in the Door until six inches remain out of the **Door (BDK)**.
- Faire glisser le **tube carré (EDW)** à travers le trou dans le bord inférieur de la porte jusqu'à ce qu'il dépasse quinze centimètres de la **porte (BDK)**.
- Deslizar el **tubo cuadrado (EDW)** adentro del agujero en la puerta hasta que el tubo cuelgue quince centímetros de la **puerta (BDK)**.

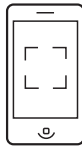

<http://go.lifetime.com/20'x8'OutdoorStorageShedSec5>

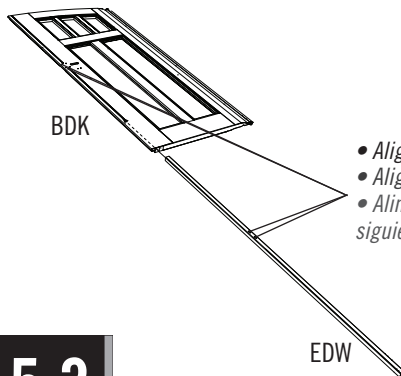

- Align these holes in the next step
- Aligner ces trous dans l'étape suivante
- Alinear estos agujeros en el paso siguiente

5.2

- Insert an **End Cap (BBH)** into the end of the Tube, and finish inserting the Tube until flush with bottom of Door.
- Insérer un **capuchon (BBH)** dans l'extrémité du tube, et continuer d'insérer le tube jusqu'à ce qu'il soit à ras du bord inférieur de la porte.
- Insertar un **tapon (BBH)** adentro del extremo del tubo, y seguir con la inserción del tubo hasta que esté al ras del borde inferior de la puerta.

5.3

- Drill through the divot and into the Tube. Insert the **Screw (CHK)** to secure the Tube in place.
- Percer à travers la marque et dedans le tube. Insérer la **vis (CHK)** pour attacher le tube en place.
- Taladrar por la marca y dentro del tubo. Insertar el **tornillo (CHK)** para sujetar el tubo en su lugar.

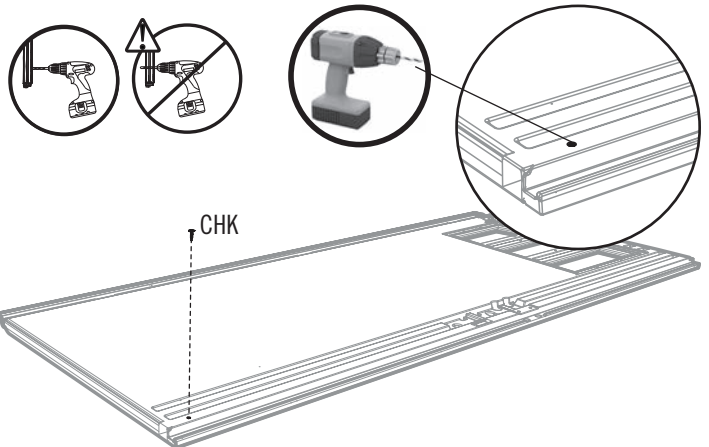
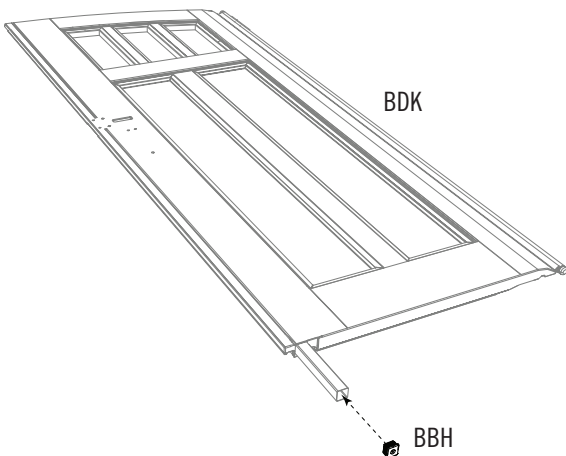

► SECTION 5 (CONTINUED) / SECTION 5 (SUITE) / SECCIÓN 5 (CONTINUACIÓN)

TOOLS AND PARTS REQUIRED / OUTILS ET QUINCAILLERIE REQUIS / INSTRUMENTAL Y HERRAJE REQUERIDOS

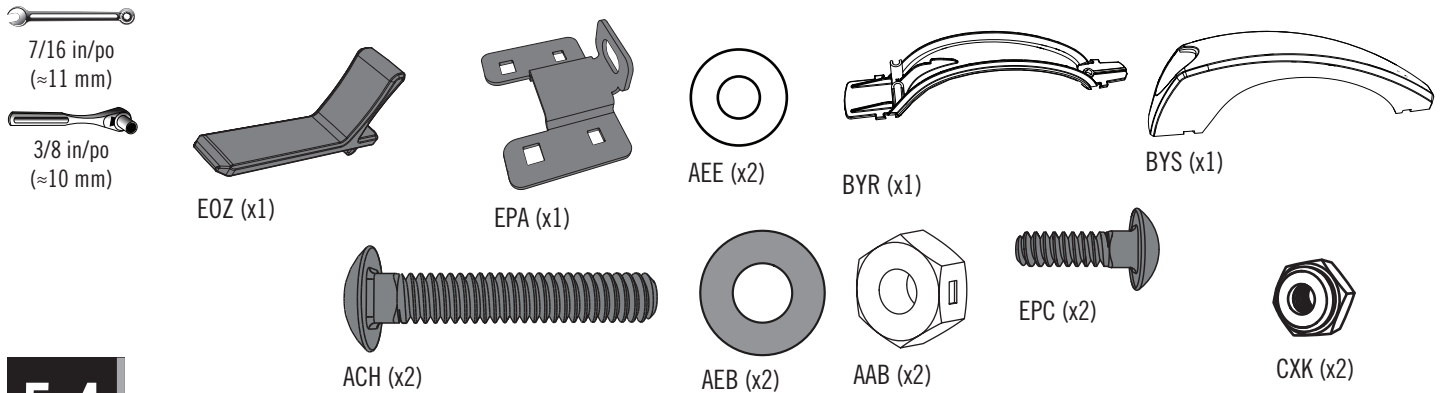

5.4

- Secure the Latch as shown. Ensure the Tube inside the Door is flush with the bottom of the Door, then tighten securely.
- Fixer le loquet comme illustré. Veiller à ce que le tube dans la porte est à ras du bord inférieur de la porte. Ensuite, serrer bien le loquet comme illustré.
- Fijar el pestañó como se muestra. Asegurarse que el tubo dentro de la puerta está a ras del borde inferior de la puerta. Entonces, apretar bien el pestañó como se muestra.

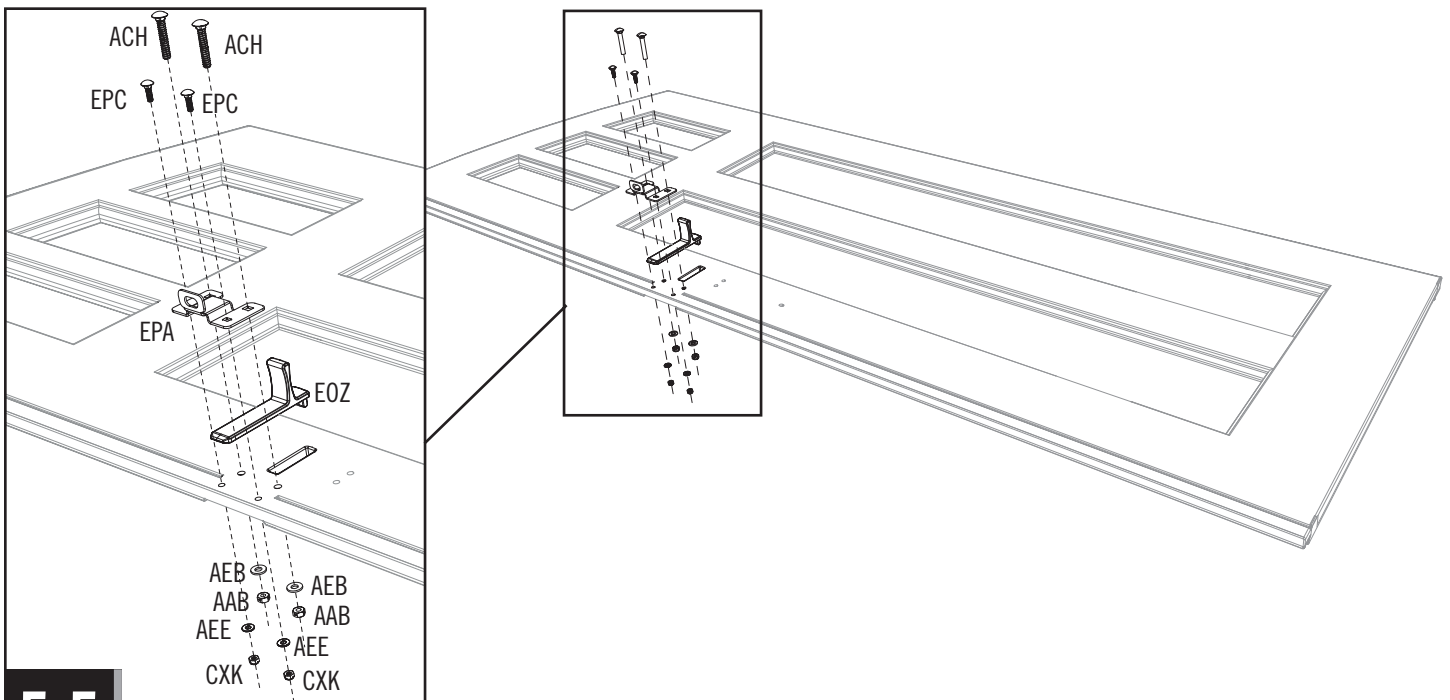

5.5

- Attach the two **Handle Pieces (BYR & BYS)** together as shown.
- Joindre les deux pièces de la **poignée (BYR et BYS)** comme illustré.
- Conectar las dos piezas del **picaporte (BYR y BYS)** como se muestra.

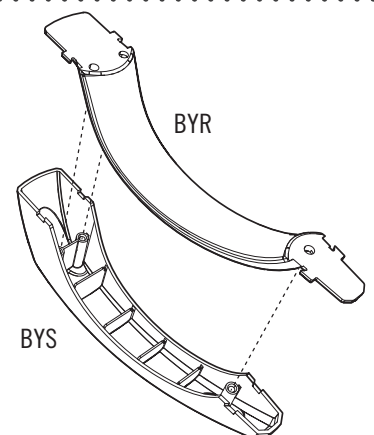

► SECTION 5 (CONTINUED) / SECTION 5 (SUITE) / SECCIÓN 5 (CONTINUACIÓN)

TOOLS AND PARTS REQUIRED / OUTILS ET QUINCAILLERIE REQUIS / INSTRUMENTAL Y HERRAJE REQUERIDOS

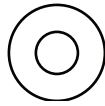

AEE (x1)

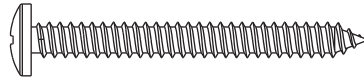

BYZ (x2)

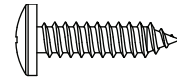

ADW (x1)

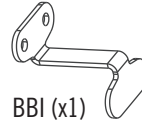

BBI (x1)

5.6

- Attach the Handle as indicated. **Tighten securely.**
- Attacher bien la poignée comme indiqué. **Serrer bien.**
- Sujetar bien el picaporte como se muestra. **Apretar bien.**

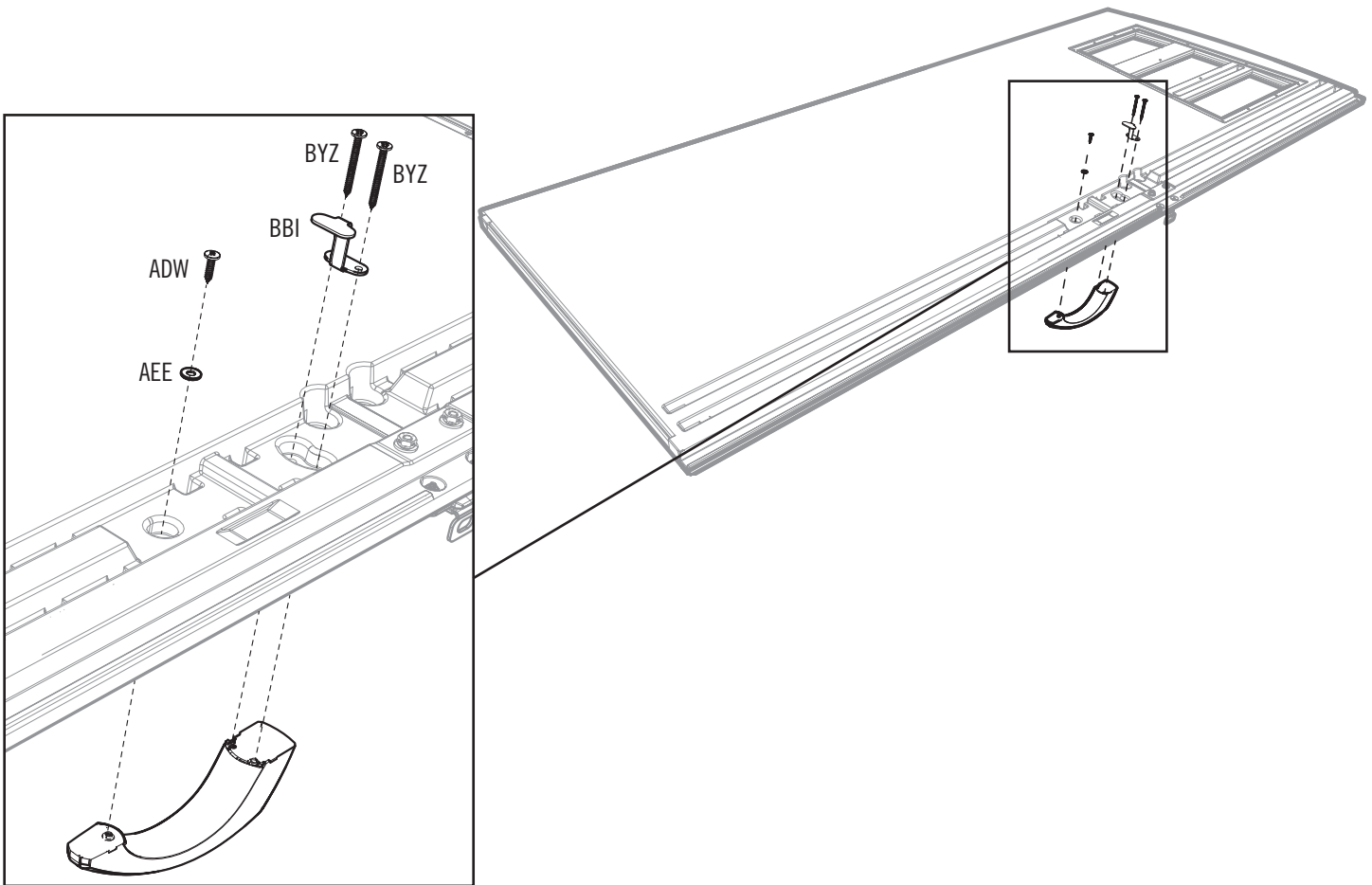

► SECTION 5 (CONTINUED) / SECTION 5 (SUITE) / SECCIÓN 5 (CONTINUACIÓN)

TOOLS AND PARTS REQUIRED / OUTILS ET QUINCAILLERIE REQUIS / INSTRUMENTAL Y HERRAJE REQUERIDOS



5.7

- Slide a **Hinge Tube (CRD)** down through the hole in the top-right corner of the Door.
- Faire glisser un **tube de charnière (CRD)** à travers le trou dans le coin droit supérieur de la porte.
- Deslizar un **tubo de bisagra (CRD)** por el agujero en la esquina derecha superior de la puerta.

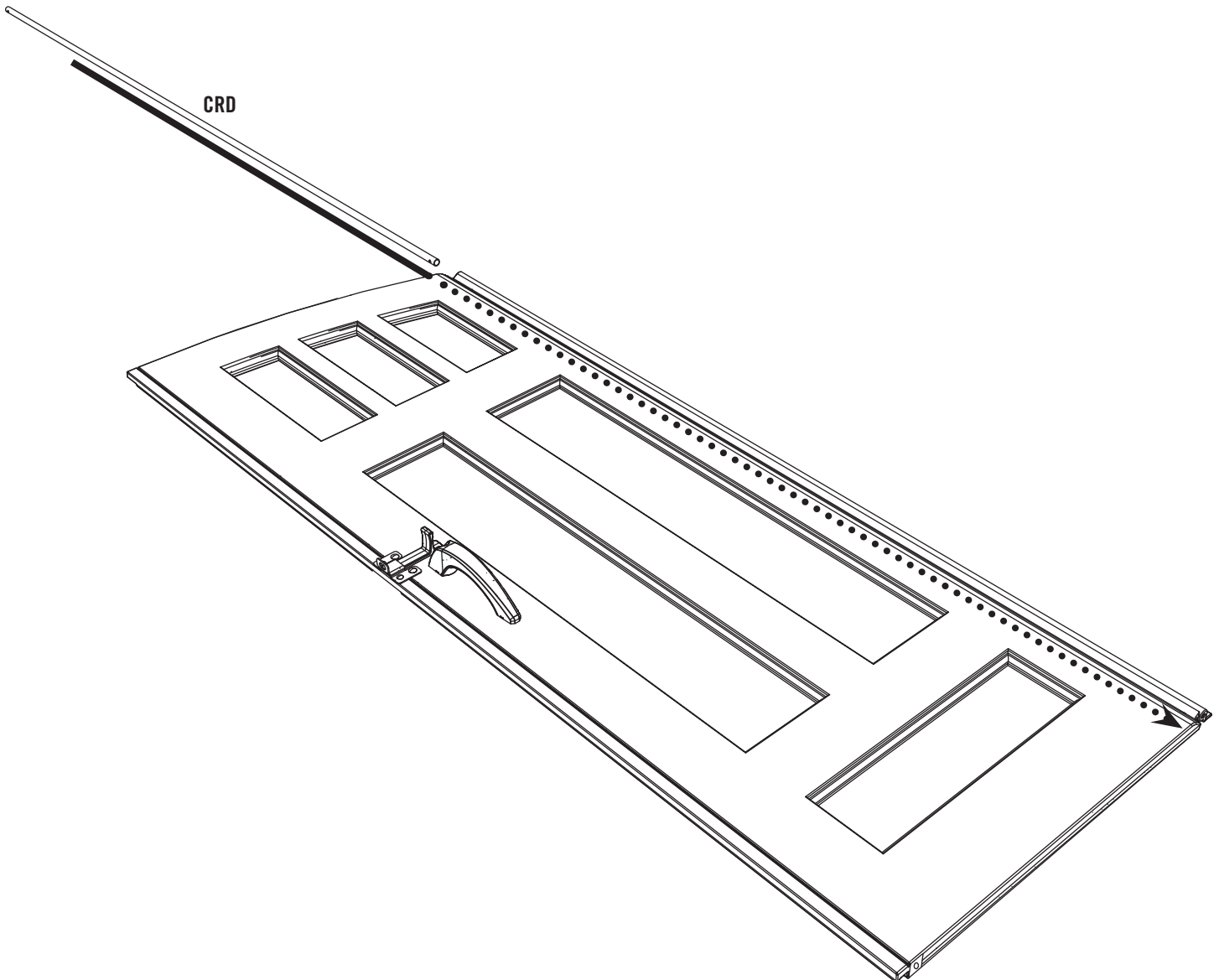

► SECTION 5 (CONTINUED) / SECTION 5 (SUITE) / SECCIÓN 5 (CONTINUACIÓN)

TOOLS AND PARTS REQUIRED / OUTILS ET QUINCAILLERIE REQUIS / INSTRUMENTAL Y HERRAJE REQUERIDOS

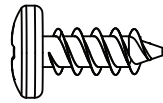

ADZ (x14)



EPH (x1)

5.8

• There is a narrow groove (illustrated in black) running along the outside of the window on the back of each Door. Starting at the top, right corner of the groove in the Right Door, lay the **Butyl Tape (EPH)** into the groove. **Do not worry about getting the tape completely into the groove just yet—simply lay the tape over the groove. Do not press the tape into the groove.** Work your way downward (1), and curve to go along the bottom (2) of the window. Curve your way upward (3) and then along the top (4) of the window until you're back where you started. **Clip off the excess.**

• Une rainure étroite (illustrée en noir) se trouve le long de l'extérieur de la fenêtre à l'arrière de chaque porte. Partant du coin supérieur droit de la rainure de la porte droite, étendre le **ruban butyl (EPH)** dans la rainure. **Ne pas s'inquiéter si le ruban n'est pas complètement dans la rainure en ce moment; ne faire que déposer le ruban sur la rainure. Ne pas pousser le ruban dans la rainure.** Travailler vers le bas (1), et courber pour atteindre le bas (2) de la fenêtre. Courber vers le haut (3), puis le long du haut (4) de la fenêtre jusqu'à revenir au point de départ. **Couper l'excédent.**

• Hay una ranura angosta (ilustrada en negro) bordeando la ventana en la superficie posterior de cada puerta. Comenzando desde arriba, en la esquina derecha de la ranura en la puerta derecha, aplicar la **cinta de butilica (EPH)** en la ranura. **Ne preocuparse por poner la cinta, mas poner la cinta sobre la ranura solamente. No presionar la cinta dentro de la ranura.** Siga hacia abajo (1), y curvarla a lo largo del borde inferior (2) de la ventana. Curvarla hacia arriba (3) y, entonces, a lo largo del borde superior (4) de la ventana hasta estar al punto de partida. **Cortar el exceso.**

Groove / Rainure / Ranura

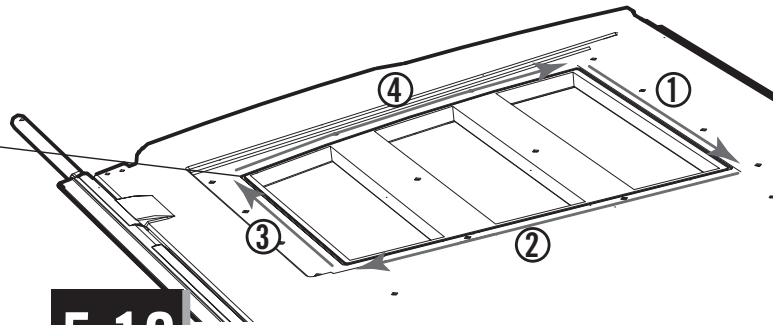

5.9

• Align the holes in the Pane with those in the Door, and gently set a **Window Pane (DHN)** down onto the Door.

• Aligner les trous dans le carreau avec ceux de la porte, et, avec douceur, mettre le **carreau (DHN)** sur la porte.

• Alinear los agujeros en la hoja con los de la puerta, y colocar ligeramente la **hoja de ventana (DHN)** en la puerta.

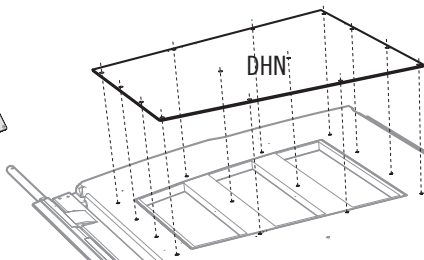
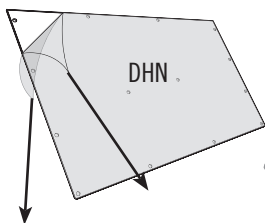

5.10

• Secure the Pane to the Door using fourteen (14) **Screws (ADZ)**.

• Fixer le carreau à la porte en utilisant quatorze (14) **vis (ADZ)**.

• Fijar la hoja a la puerta usando catorce (14) **tornillos (ADZ)**.

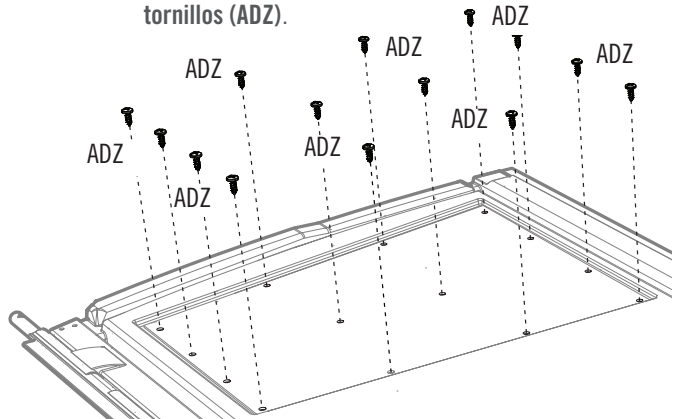

► SECTION 5 (CONTINUED) / SECTION 5 (SUITE) / SECCIÓN 5 (CONTINUACIÓN)

TOOLS AND PARTS REQUIRED / OUTILS ET QUINCAILLERIE REQUIS / INSTRUMENTAL Y HERRAJE REQUERIDOS

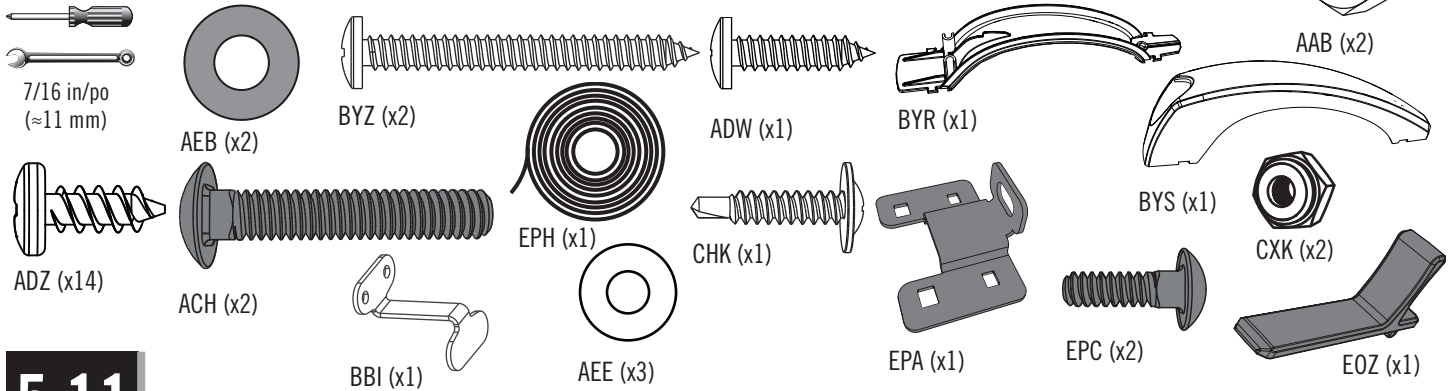

5.11

- Repeat the previous steps with these parts.
- Répéter les étapes précédentes à l'aide de ces pièces.
- Repetir los pasos anteriores con estas piezas.

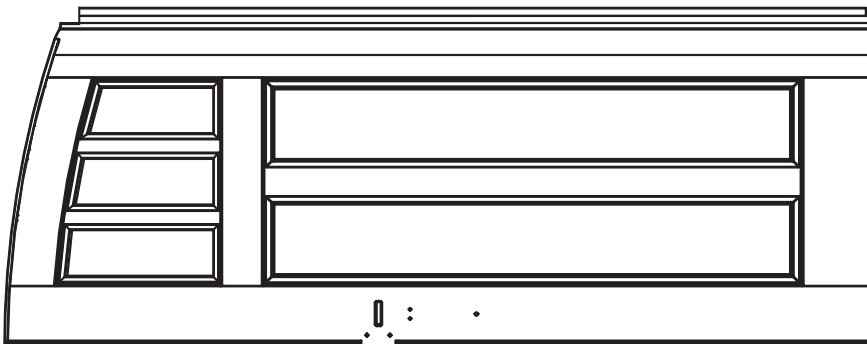

BDK (x1)

Top End / Extrémité supérieure / Extremo superior

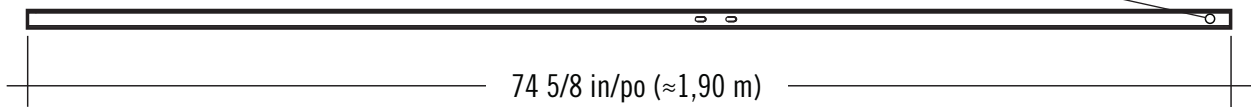

EDW (x1)

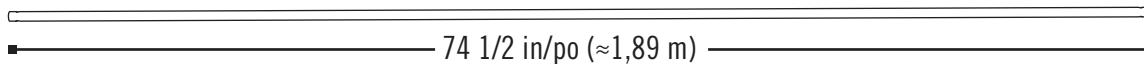
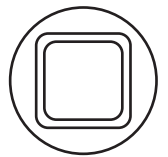

CRE (x1)

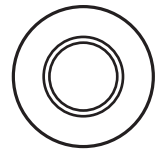

6

FLOOR ASSEMBLY / ASSEMBLAGE DU PLANCHER / ENSAMBLAJE DEL PISO



HARDWARE REQUIRED / QUINCAILLERIE REQUISE / HERRAJE REQUERIDO

Hardware Bags / Sacs de quincaillerie / Bolsas de herraje

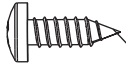

BQC (x48)



ADC (x2)



*Note: These are not anchoring screws. Their purpose is to fasten together the Floor Panels.
Nota: Estos no son Tornillos de anclaje. Son propósito es sólo para unir los Paneles de piso.
Note : Ces Vis ne sont pas de vis d'ancrage. Leur but est pour attacher les Panneaux de plancher.*



PARTS REQUIRED / PIÈCES REQUISES / PIEZAS REQUERIDAS

Plastic Parts / Pièces en plastique / Piezas de plástico

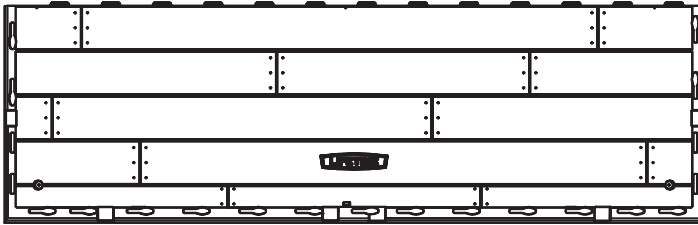

CUW (x2)

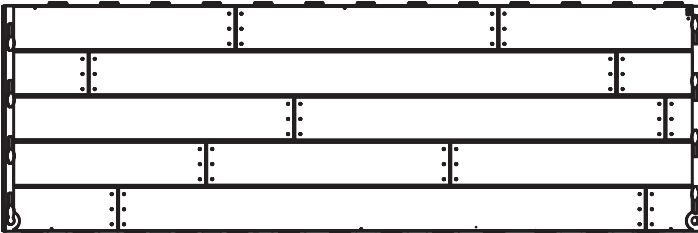

CUD (x6)



TOOLS REQUIRED / OUTILS REQUIS / INSTRUMENTAL REQUERIDO



► SECTION 6 (CONTINUED) / SECTION 6 (SUITE) / SECCIÓN 6 (CONTINUACIÓN)

TOOLS AND PARTS REQUIRED / OUTILS ET QUINCAILLERIE REQUIS / INSTRUMENTAL Y HERRAJE REQUERIDOS



- In case of problems with this section, follow the code below to view a video on the assembly in this section.
- En cas d'avoir des problèmes avec cette section, suivre le code en bas pour voir un vidéo sur l'assemblage dans cette section.
- En caso de tener problemas con esta sección, seguir el código debajo para ver un video sobre el ensamble en esta sección.

 YouTube

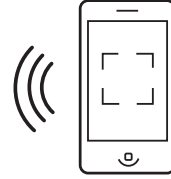

[http://go.lifetime.com/20' x 8' Outdoor Storage Shed Sec6](http://go.lifetime.com/20'x8'OutdoorStorageShedSec6)

6.1

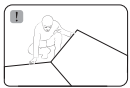

- Hold an **inner floor panel (CUD)** at an angle and slide the tabs along the edge underneath an **outer floor panel (CUW)**. The tabs interlock. Lay panel down flat.
- Poser un **panneau de plancher intérieur (CUD)** à un angle et faire glisser les languettes le long du bord au-dessus du **panneau de plancher extérieur (CUW)**. Les languettes s'enclenchent les uns les autres. L'étendre par terre.
- Colocar un **panel de piso interior (CUD)** a un ángulo y deslizar las lengüetas a lo largo del borde debajo el **panel de piso exterior (CUW)**. Las lengüetas se entrelazan las unas con las otras. Aplanarlo.

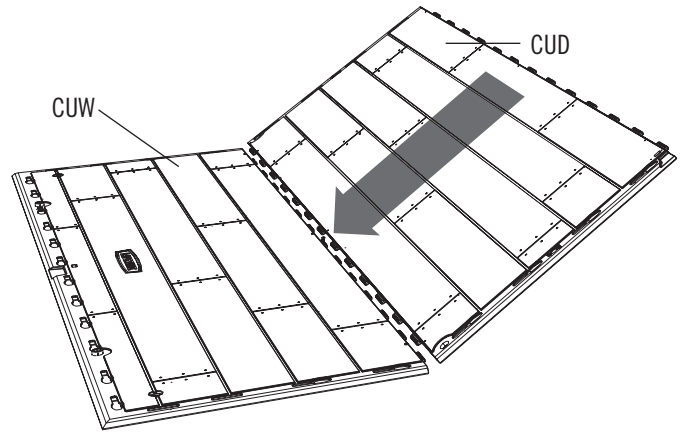

6.2

- Repeat the last step.
- Répéter l'étape précédente.
- Repetir el paso anterior.

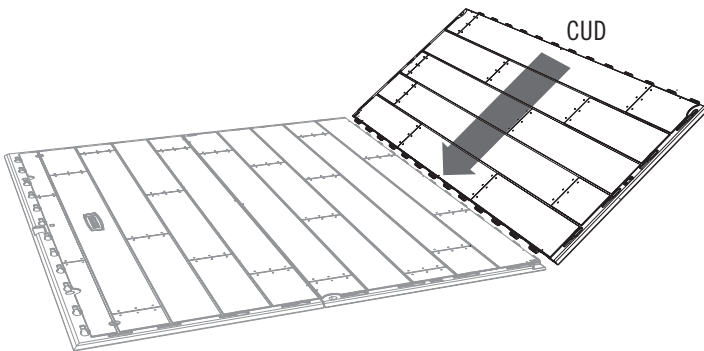

6.3

- Repeat the last step. If the hole is not at this corner, turn the panel 180°.
- Répéter la dernière étape. Si le trou n'est pas ici, tourner le panneau 180°.
- Repetir el último paso. Si el agujero no está aquí, girar el panel 180°.

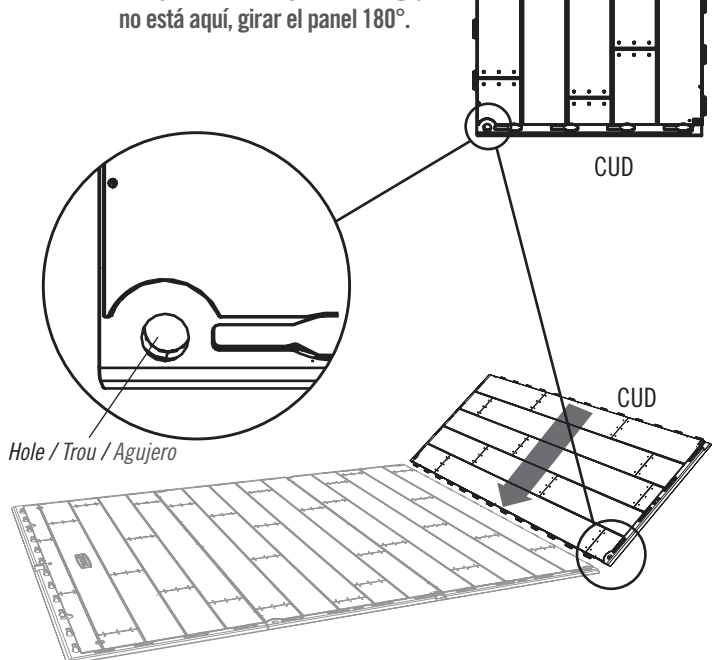

► SECTION 6 (CONTINUED) / SECTION 6 (SUITE) / SECCIÓN 6 (CONTINUACIÓN)

TOOLS AND PARTS REQUIRED / OUTILS ET QUINCAILLERIE REQUIS / INSTRUMENTAL Y HERRAJE REQUERIDOS



6.4

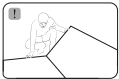

- Repeat the last step. If the hole is not at this corner, turn the panel 180°.
- Répéter la dernière étape. Si le trou n'est pas ici, tourner le panneau 180°.
- Repetir el último paso. Si el agujero no está aquí, girar el panel 180°.

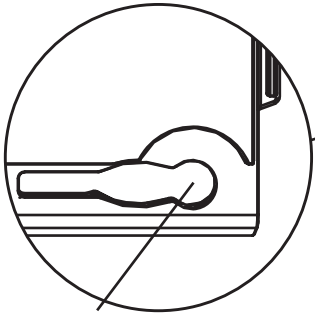

Hole / Trou / Agujero

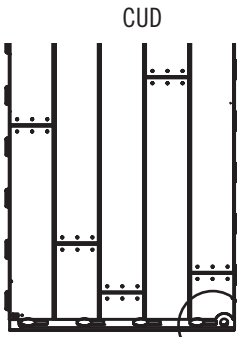

6.5

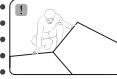

- Repeat step 6.2.
- Répéter l'étape 6.2.
- Repetir el paso 6.2.

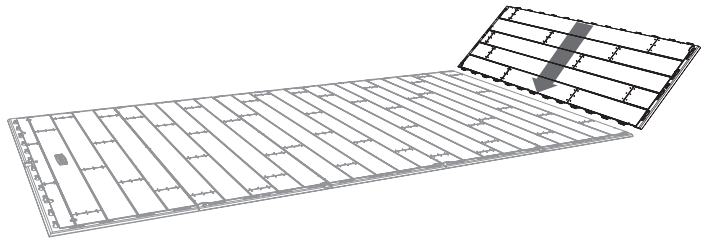

6.6

- Repeat the last step.
- Répéter l'étape précédente.
- Repetir el paso anterior.

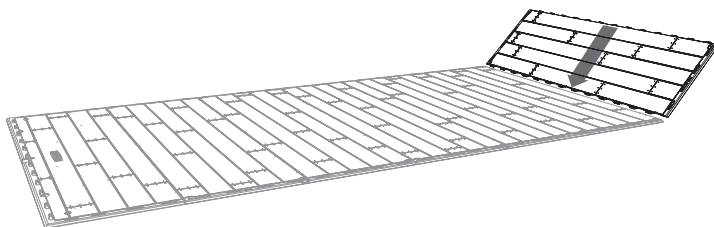

6.7

- Attach an **outer floor panel (CUW)** to the inner floor panel.
- Attacher un autre **panneau de plancher intérieur (CUW)** au panneau de plancher intérieur.
- Fijar otro **panel de piso exterior (CUW)** al panel de piso interior.

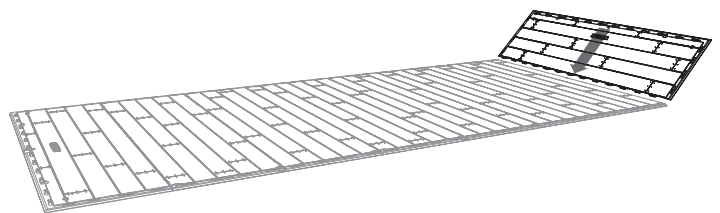

► SECTION 6 (CONTINUED) / SECTION 6 (SUITE) / SECCIÓN 6 (CONTINUACIÓN)

TOOLS AND PARTS REQUIRED / OUTILS ET QUINCAILLERIE REQUIS / INSTRUMENTAL Y HERRAJE REQUERIDOS

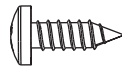

BQC (x42)

6.8

- Insert the **screws (BQC)** through the divots in the floor panels and into the tabs of the adjacent floor panels. (The divots are near the seams of the floor panels.)
- Insérer les **vis (BQC)** à travers les marques dans les panneaux de plancher et dans les languettes du panneaux de plancher contigu. (Les marques se trouvent près des jonctions des panneaux de plancher.)
- Insertar los **tornillos (BQC)** a través de las marcas en los paneles de piso y dentro de las lengüetas de los paneles de piso adyacentes. (Se encuentran las marcas cerca de las juntas de los paneles de piso.)



Note: these are not anchoring screws. Their purpose is to fasten together the floor panels.

Remarque : Ces vis ne sont pas de vis d'ancrage. Leur but est pour attacher les panneaux de plancher.

Nota: Estos no son tornillos de anclaje. Son propósito es sólo para unir los paneles de piso.

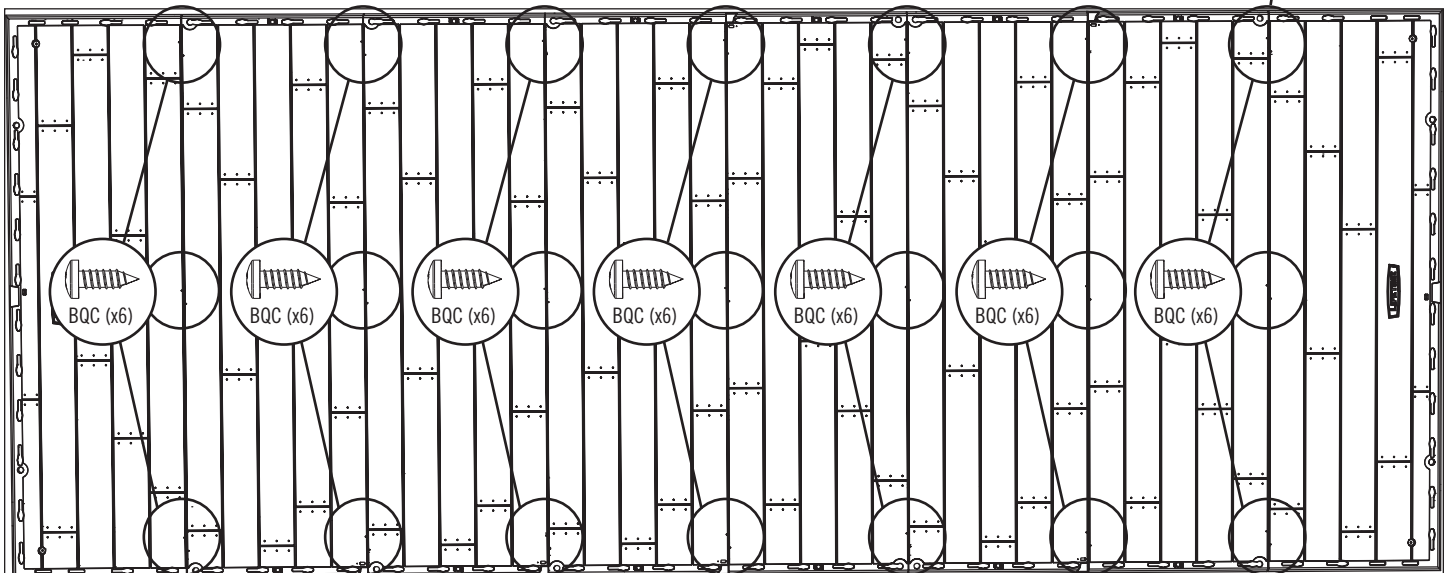
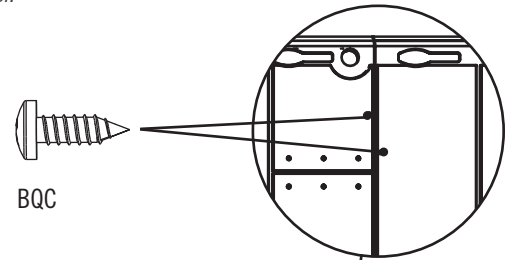
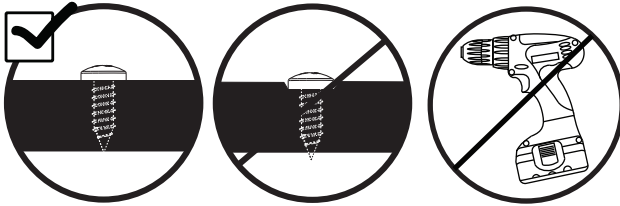

7

WALL ASSEMBLY / ASSEMBLAGE DES MURS / ENSAMBLAJE DE LOS MUROS



HARDWARE REQUIRED / QUINCAILLERIE REQUISE / HERRAJE REQUERIDO

Hardware Bag / Sac de quincaillerie / Bolsa de herraje

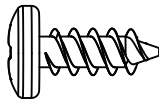

ADZ (x153)

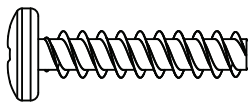

ADV (x8)

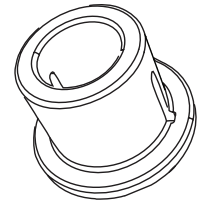

AHO (x4)



PARTS REQUIRED / PIÈCES REQUISES / PIEZAS REQUERIDAS

Metal Parts / Pièces en métal / Piezas de metal



FLB (x2)

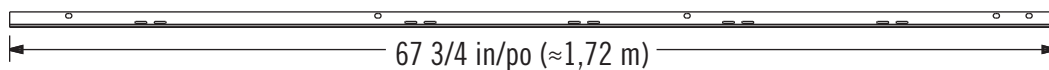

AFM (x15)

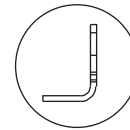
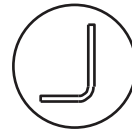

Plastic Parts / Pièces en plastique / Piezas de plástico

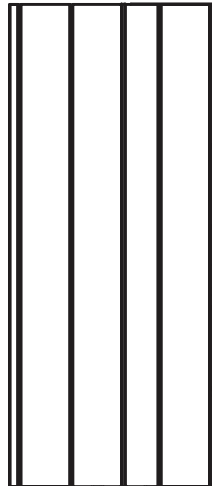

AGY (x1)

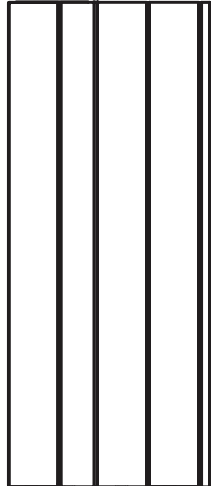

AGN (x1)

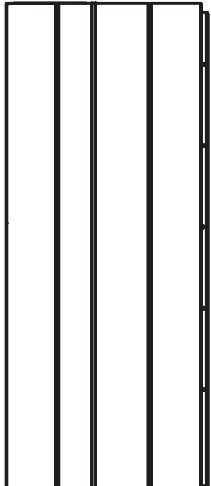

AGW (x1)

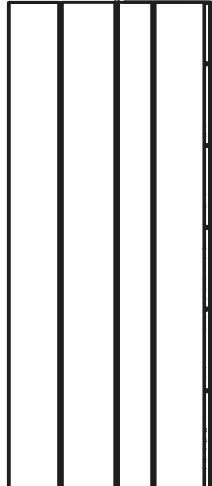

AGL (x1)

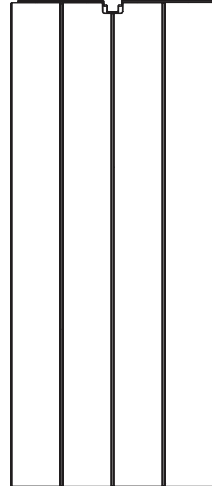

AHD (x11)

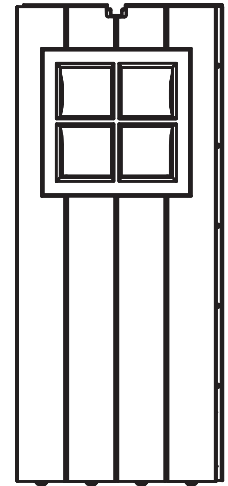

AHH (x2)

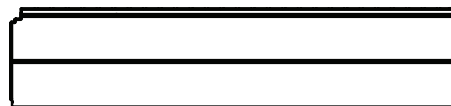

CKK (x1)

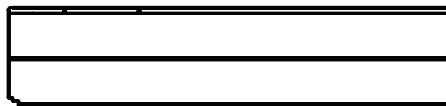

CKN (x1)



TOOLS REQUIRED / OUTILS REQUIS / INSTRUMENTAL REQUERIDO



AIW (x1)

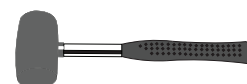

► SECTION 7 (CONTINUED) / SECTION 7 (SUITE) / SECCIÓN 7 (CONTINUACIÓN)

TOOLS AND PARTS REQUIRED / OUTILS ET QUINCAILLERIE REQUIS / INSTRUMENTAL Y HERRAJE REQUERIDOS

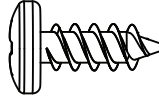

ADZ (x48)



- In case of problems with this section, follow the code below to view a video on the assembly in this section.
- En cas d'avoir des problèmes avec cette section, suivre le code en bas pour voir un vidéo sur l'assemblage dans cette section.
- En caso de tener problemas con esta sección, seguir el código debajo para ver un video sobre el ensamble en esta sección.



<http://go.lifetime.com/20'x8'OutdoorStorageShedSec7>

7.1

- Top end
- Extremo superior
- Extrémité supérieure



- No screw in top hole.
- Aucune vis dans le trou supérieur.
- Ningún tornillo en el agujero superior.

- Secure a **wall support channel (AFM)** just to the left of the notch on the eleven (11) **wall panels (AHD)** using four (4) **screws (ADZ)** for each.
- Fixer un **canal de support mural (AFM)** juste à gauche de l'encoche sur les onze (11) **panneaux muraux (AHD)** en utilisant quatre (4) **vis (ADZ)** pour chacun.
- Sujetar un **canal de soporte mural (AFM)** justo a la izquierda de la muesca en los once (11) **paneles murales (AHD)** usando cuatro (4) **tornillos (ADZ)** para cada uno.

- Notch
- Encoche
- Muesca

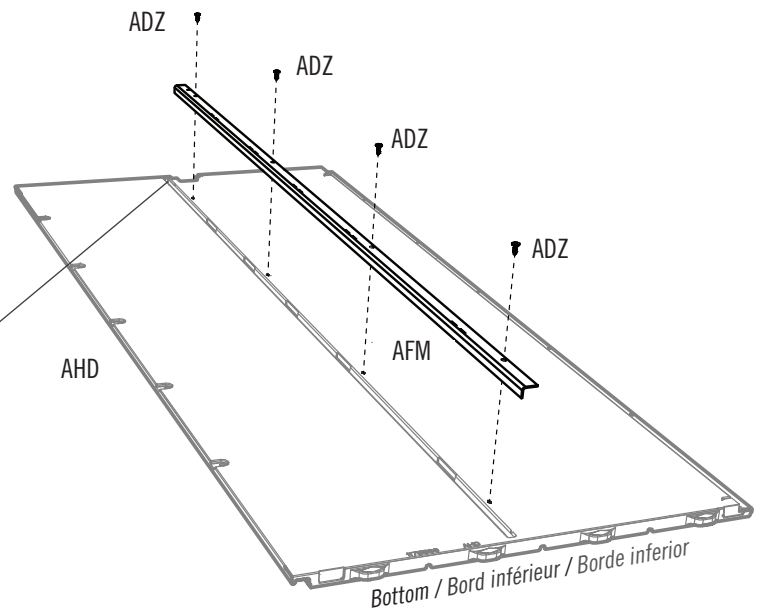

- The two front corner wall panels have a three-letter ID, **AGY** and **AGN**, located near the top or bottom edge of each panel.
- Les deux panneaux muraux en coin avant possèdent un identifiant à trois lettres, **AGY** et **AGN**, placé près du bord supérieur ou inférieur du panneau.
- Los dos paneles murales de esquina delanteros tienen una identificación de tres letras, **AGY** y **AGN**, localizadas en el borde superior o inferior del panel.

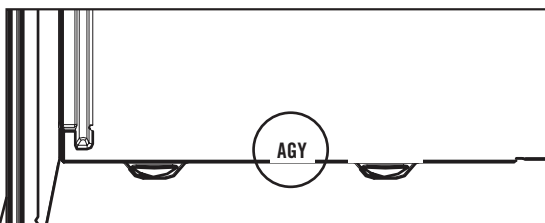

7.2

- Top end
- Extremo superior
- Extrémité supérieure



- No screw in top hole.
- Aucune vis dans le trou supérieur.
- Ningún tornillo en el agujero superior.

- Secure a **wall support channel (AFM)** to the **corner wall panel (AGY)** using four (4) **screws (ADZ)**. The end with two holes goes at the top.
- Fixer un **canal de support mural (AFM)** au **panneau mural en coin (AGY)** en utilisant quatre (4) **vis (ADZ)**. L'embout avec deux trous va sur le dessus.
- Sujetar un **canal de soporte mural (AFM)** al **panel mural de esquina (AGY)** usando cuatro (4) **tornillos (ADZ)**. El extremo con dos agujeros va a la parte superior.

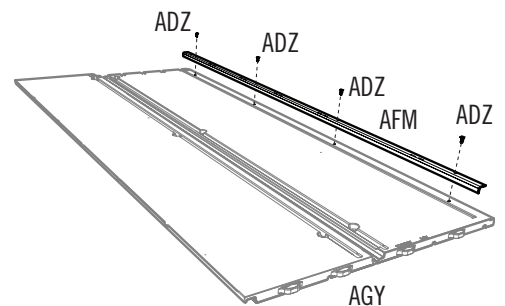

SECTION 7 (CONTINUED) / SECTION 7 (SUITE) / SECCIÓN 7 (CONTINUACIÓN)

TOOLS AND PARTS REQUIRED / OUTILS ET QUINCAILLERIE REQUIS / INSTRUMENTAL Y HERRAJE REQUERIDOS

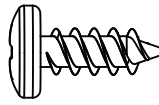

ADZ (x12)

7.3

- Secure a **wall support channel (AFM)** to the **corner wall panel (AGN)** using four (4) screws (ADZ). The end with two holes goes at the bottom.
- Fixer le **canal de support mural (AFM)** au **panneau mural en coin (AGN)** en utilisant quatre (4) vis (ADZ). L'extrémité avec deux trous va sur le dessous.
- Sujetar un **canal de soporte mural (AFM)** al **panel mural de esquina (AGN)** usando cuatro (4) tornillos (ADZ). El extremo con dos agujeros va en la parte inferior.

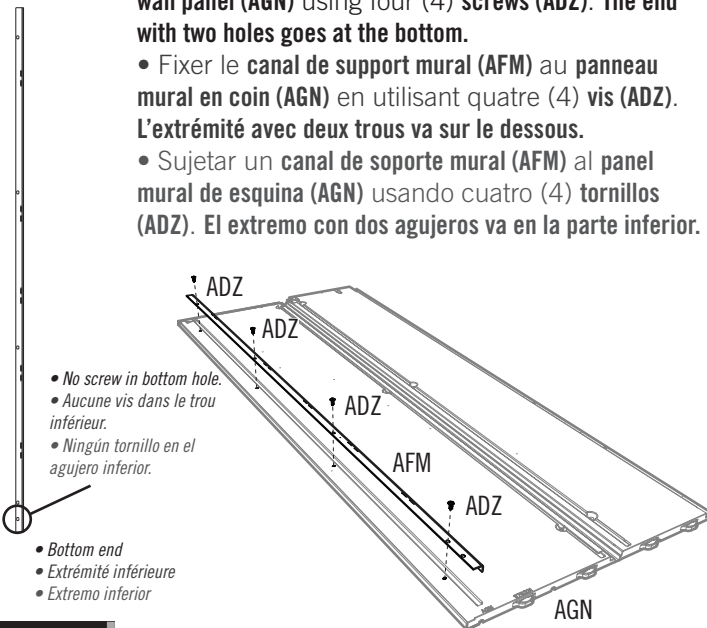

7.4

- Secure a **wall support channel (AFM)** to the **left narrow wall panel (CKK)** using four (4) screws (ADZ). The end with two holes goes at the bottom.
- Attacher un **canal de support (AFM)** au **panneau mural étroit gauche (CKK)** à l'aide de quatre (4) vis (ADZ). L'extrémité avec deux trous va vers le bas.
- Sujetar un **canal de soporte (AFM)** al **panel mural angosto izquierdo (CKK)** usando cuatro (4) tornillos (ADZ). El extremo con dos agujeros va hacia abajo.

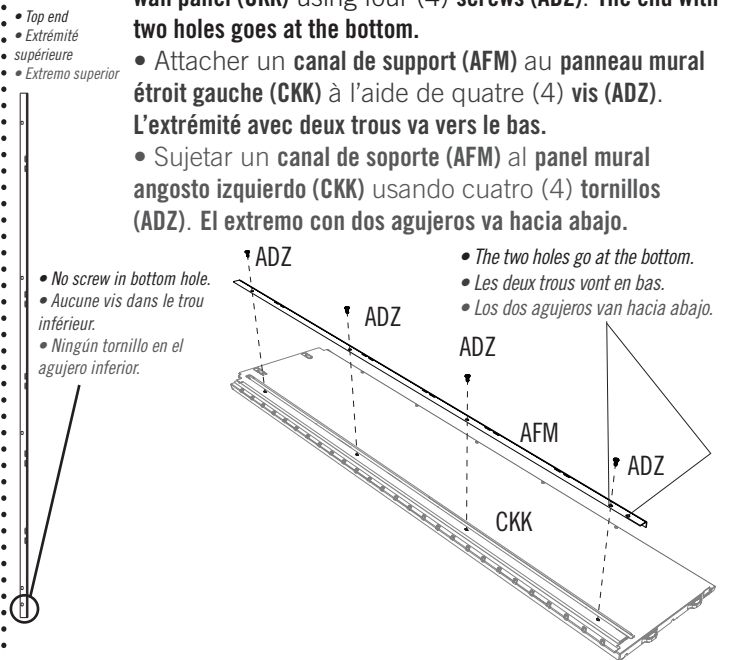

7.5

- Secure a **wall support channel (AFM)** to the **right narrow wall panel (CKN)** using four (4) screws (ADZ). The end with two holes goes at the top.
- Attacher un **canal de support (AFM)** au **panneau mural étroit droit (CKN)** à l'aide de quatre (4) vis (ADZ). L'extrémité avec deux trous va vers le haut.
- Sujetar un **canal de soporte (AFM)** al **panel mural angosto derecho (CKN)** usando cuatro (4) tornillos (ADZ). El extremo con dos agujeros va hacia arriba.

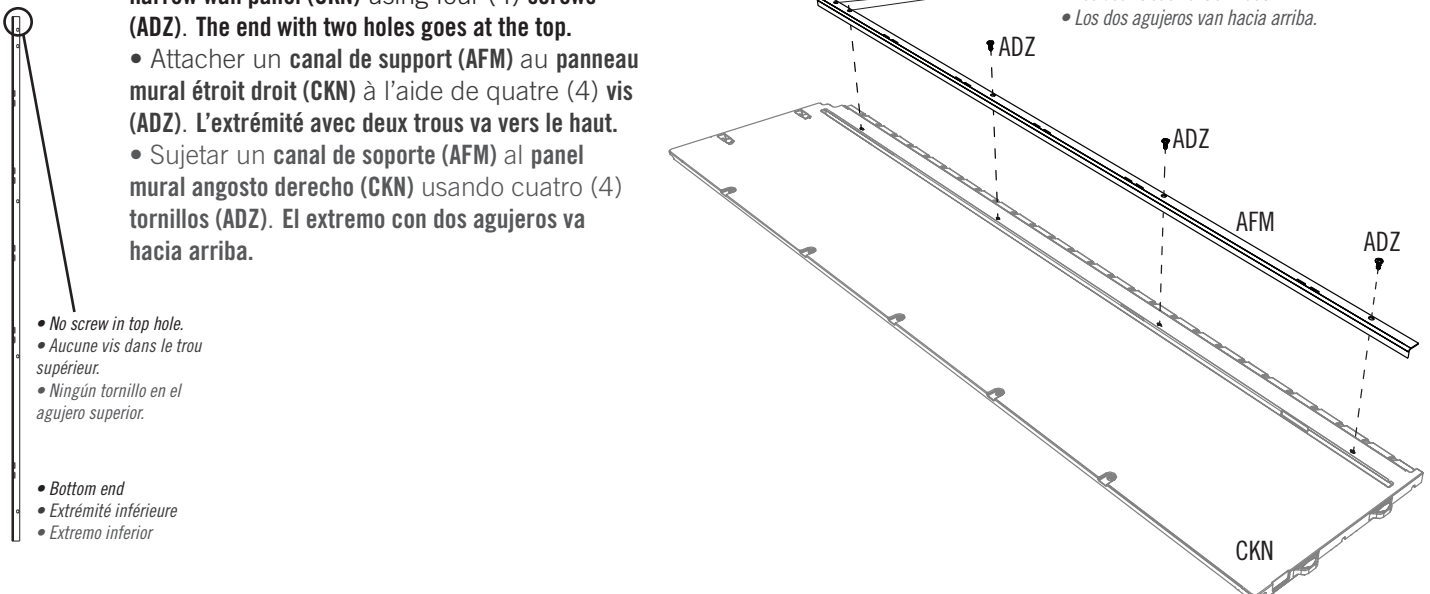

► SECTION 7 (CONTINUED) / SECTION 7 (SUITE) / SECCIÓN 7 (CONTINUACIÓN)

TOOLS AND PARTS REQUIRED / OUTILS ET QUINCAILLERIE REQUIS / INSTRUMENTAL Y HERRAJE REQUERIDOS

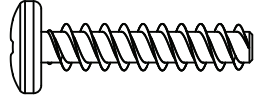

ADV (x8)

7.6

- Secure a **wall support channel (FLB)** just to the left of the notch on each **window wall panel (AHH)** using four (4) **screws (ADV)** for each.
- Fixer un **canal de soporte mural (FLB)** juste à gauche de l'encoche sur chaque **panneau mural avec fenêtre (AHH)** en utilisant quatre (4) **vis (ADV)** chacun.
- Sujetar un **canal de soporte mural (FLB)** justo a la izquierda de la muesca en cada **panel mural con ventana (AHH)** usando cuatro (4) **tornillos (ADV)** cada uno.

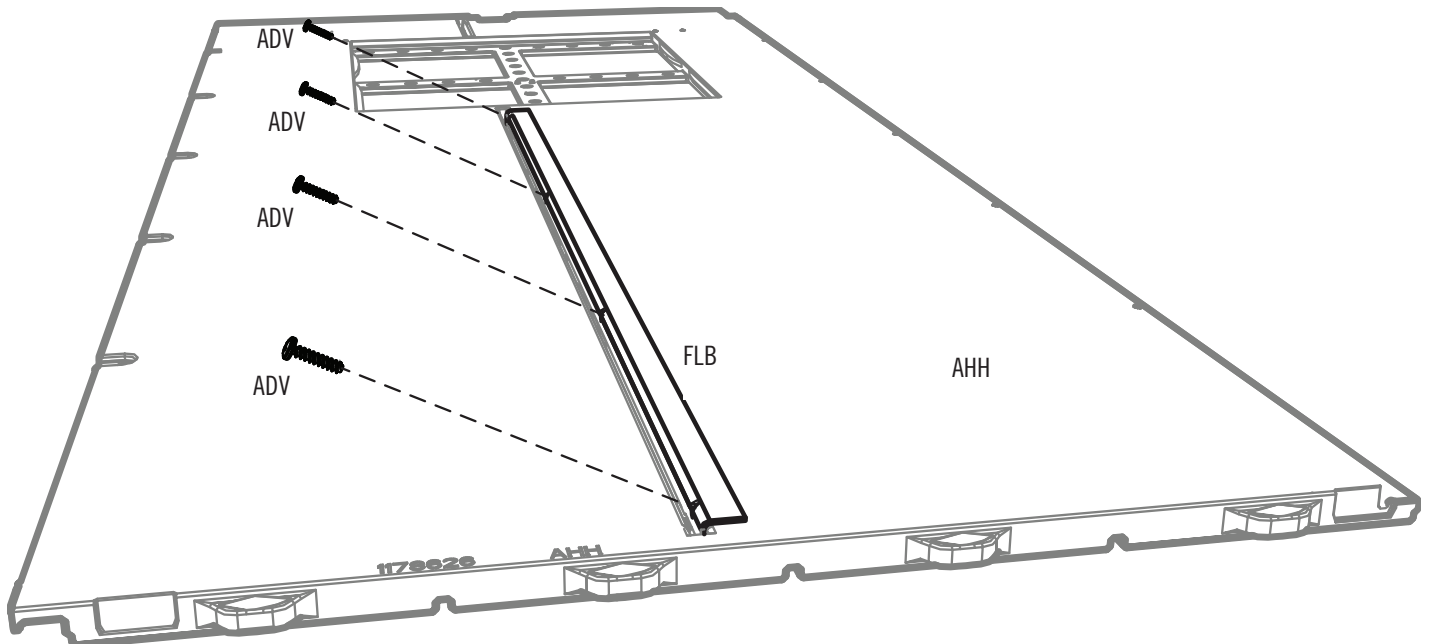

► SECTION 7 (CONTINUED) / SECTION 7 (SUITE) / SECCIÓN 7 (CONTINUACIÓN)

TOOLS AND PARTS REQUIRED / OUTILS ET QUINCAILLERIE REQUIS / INSTRUMENTAL Y HERRAJE REQUERIDOS



AIW (x1)

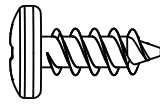

ADZ (x5)

7.7

- Insert the two tabs at the bottom of the **narrow wall panel (CKN)** into the eleventh and twelfth slots from the right along the front edge of the floor.
- Insérer les deux languettes au bord inférieur du **panneau mural étroit (CKN)** dans les onzième et douzième rainures du coin droit le long du bord avant du plancher.
- Insertar las dos lengüetas al borde inferior del **panel mural angosto (CKN)** en las undécima y duodécima ranuras de la esquina derecha a lo largo del borde delantero del piso.

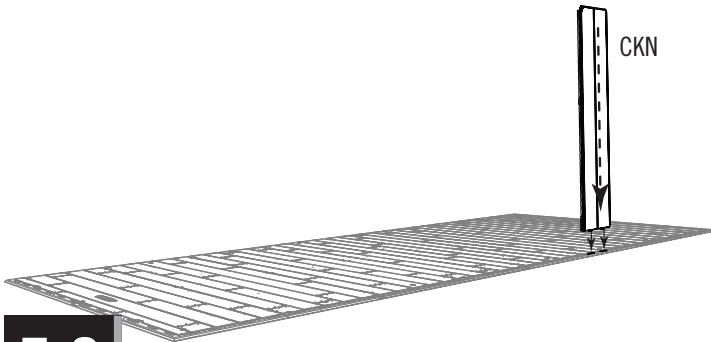

7.8

- Slide the panel to the left.
- Faire glisser le panneau à gauche.
- Deslizar el panel a la izquierda.

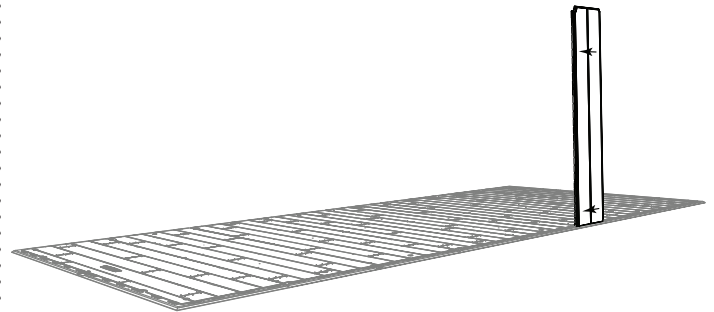

7.9

- Insert the four tabs at the bottom of the **window wall panel (AHH)** into the 7th–10th slots from the right along the front edge of the floor. **Slide the panel up against the narrow wall panel.**
- Insérer les quatre languettes au bord inférieur du **panneau mural étroit (CKN)** dans les 7^e – 10^e rainures du coin droit le long du bord avant du plancher. **Faire glisser le panneau contre le panneau mural étroit.**
- Insertar las cuatro lengüetas al borde inferior del **panel mural para la ventana (AHH)** en las 7^a–10^a ranuras de la esquina derecha a lo largo del borde delantero del piso. **Deslizar el panel contra el panel mural angosto.**

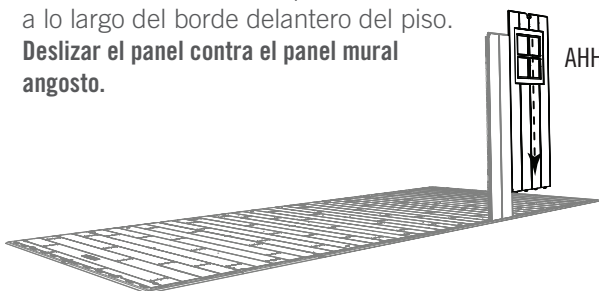

7.10

- Secure the two panels together using five (5) **screws (ADZ)**. **Do not overtighten the screws.**
- Bien attacher les deux panneaux l'un à l'autre à l'aide de cinq (5) **vis (ADZ)**. **Ne pas serrer excessivement les vis.**
- Sujeter los dos paneles el uno al otro usando cinco (5) **tornillos (ADZ)**. **No apretar demasiado los tornillos.**

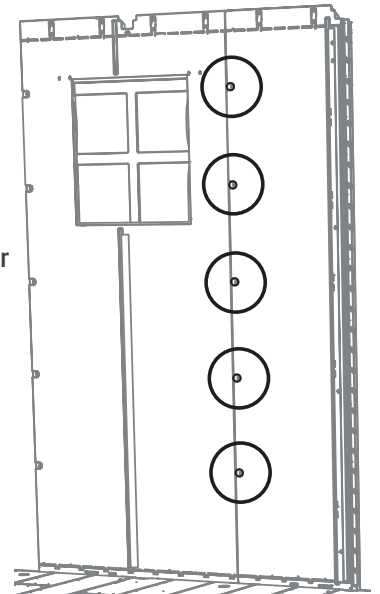

► SECTION 7 (CONTINUED) / SECTION 7 (SUITE) / SECCIÓN 7 (CONTINUACIÓN)

TOOLS AND PARTS REQUIRED / OUTILS ET QUINCAILLERIE REQUIS / INSTRUMENTAL Y HERRAJE REQUERIDOS



AIW (x1)

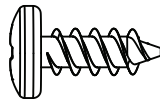

ADZ (x5)

7.11

- Insert the **wall panel (AHD)** in the next four available slots, and slide the panel to the left. **Do not overtighten the screws.**
- Insérer le **panneau mural (AHD)** dans les quatre rainures suivantes disponibles, et faire glisser le panneau à gauche. **Ne pas serrer excessivement les vis.**
- Insertar **panel mural (AHD)** en las cuatro ranuras disponibles siguientes, y deslizar el panel a la izquierda. **No apretst demasiado los tornillos.**



- You may install the side doors on either end; however, you will need to install the corner panels (AGN & AGY) on the same end as you do the doors.
- Les portes latérales s'installent dans le côté droit ou le côté gauche; néanmoins, il faut installer les panneaux angulaires (AGN et AGY) dans le même côté que les portes.
- Se pueden instalar las puertas laterales en el lado derecho o izquierdo; sin embargo, es preciso instalar los paneles angulares (AGN y AGY) en el mismo lado que las puertas.

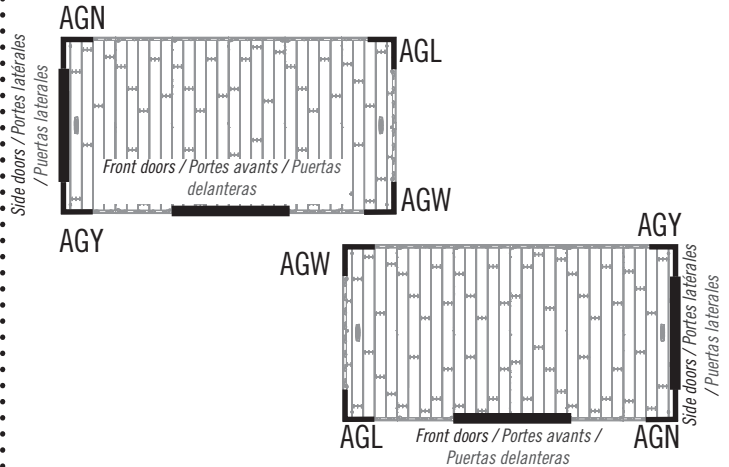
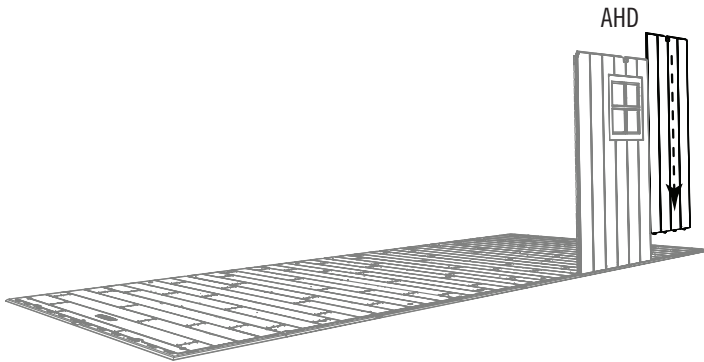

7.12

- Insert the two rear-most tabs at the bottom of the **front, right corner wall panel (AGW)** in the first two corner side slots, and slide the panel toward the front of the floor as far as it will go.
- Insérer les deux languettes arrières au bord inférieur du **panneau mural angulaire avant droit (AGW)** dans les premières deux rainures latérales, et faire glisser le panneau autant que possible vers le bord avant du plancher.
- Insertar las dos lengüetas traseras al borde inferior del **panel mural angular delantero derecho (AGW)** en las primeras dos ranuras laterales, y deslizar el panel en lo posible hacia el borde delantera del piso.

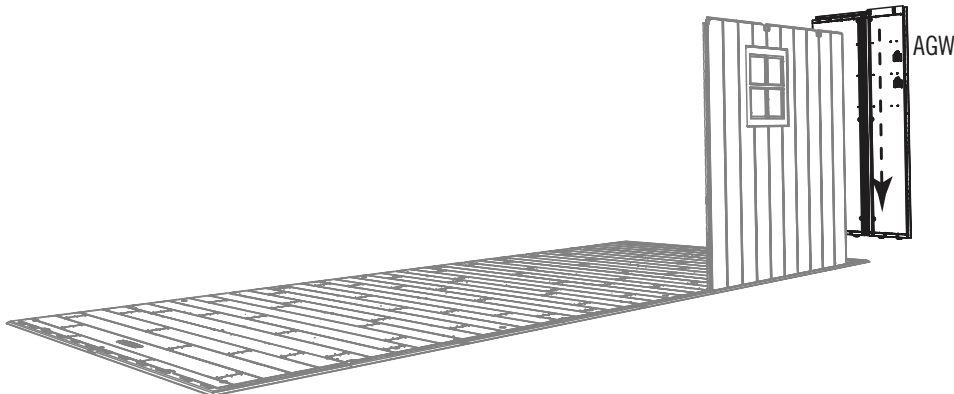

► SECTION 7 (CONTINUED) / SECTION 7 (SUITE) / SECCIÓN 7 (CONTINUACIÓN)

TOOLS AND PARTS REQUIRED / OUTILS ET QUINCAILLERIE REQUIS / INSTRUMENTAL Y HERRAJE REQUERIDOS



AIW (x1)

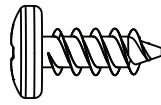

ADZ (x20)

7.13

- Bend corner panel and pull down on the panel to snap the remaining tabs in place. To help with insertion, place the **wood block (aiw)** under the floor panel directly under the tab being inserted. You should hear a “click” when the tab pops into place. **Repeat this step for the second tab.** Secure with five (5) **screws (ADZ)**.
- Déplier le panneau angulaire et insérer les autres languettes. Pour aider avec le montage, mettre le **bloque en bois (AIW)** sous le panneau de plancher directement sous la languette à insérer. **Répéter ce processus pour la deuxième languette.** L'attacher au panneau mural à l'aide de cinq (5) **vis (ADZ)**.
- Doblar el panel angular e insertar las lengüetas restantes. Para ayudar con el armado, deslizar el **Bloque de madera (AIW)** debajo el panel de piso directamente debajo la lengüeta a insertar. Se escucha un «clic» cuando la lengüeta se sienta en su lugar. **Repetir este proceso para la segunda lengüeta.** Sujeterlo al panel mural usando cinco (5) **tornillos (ADZ)**.

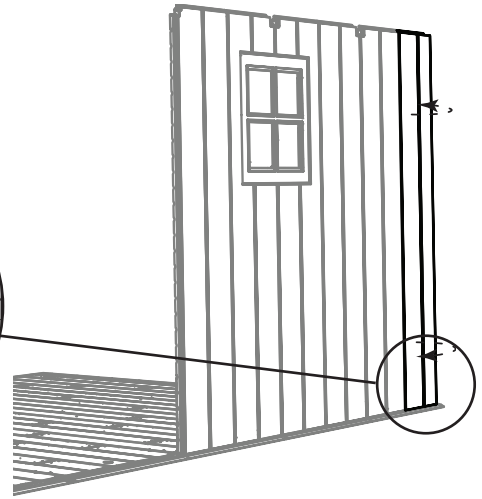
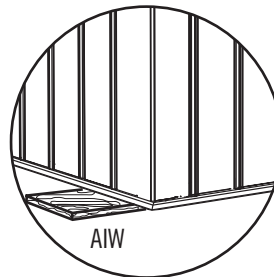

7.14

- Insert the four tabs at the bottom of the **wall panels (AHD)** into the next four slots along the edge of the floor, and slide the panel forward. Attach the panels together with five (5) **screws (ADZ)** each.
- Insérer les quatre languettes au bord inférieur des **panneaux muraux (AHD)** dans les quatre rainures suivantes le long du bord du plancher, et faire glisser les panneaux vers le bord avant. Attacher les panneaux l'un à l'autre à l'aide de cinq (5) **vis (ADZ)**.
- Insertar las cuatro lengüetas al borde inferior de los **paneles murales (AHD)** en las cuatro ranuras siguientes a lo largo del borde del piso, y deslizar los paneles hacia el borde delantero. Sujetar los paneles los unos a los otros usando cinco (5) **tornillos (ADZ)**.



7.15

- Insert this **corner wall panel (AGL)** in the same way as the first one. Secure with four (4) **screws (ADZ)**.
- Insérer le **panneau angulaire (AGL)** de la même manière que le premier panneau angulaire. L'attacher à l'aide de quatre (4) **vis (ADZ)**.
- Insertar este **panel angular (AGL)** de la misma manera que el primer panel angular. Sujeterlo con cuatro **tornillos (ADZ)**.

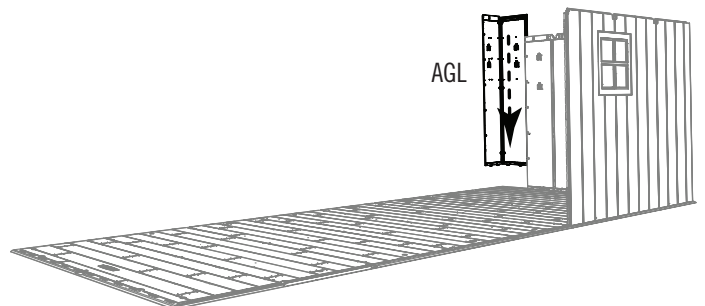



PARTS IDENTIFIER / IDENTIFICATEUR DE PIÈCES / IDENTIFICADOR DE PIEZAS

CONTENTS OF BOX 1 / CONTENU DE LA BOÎTE 1 / CONTENIDO DE LA CAJA 1

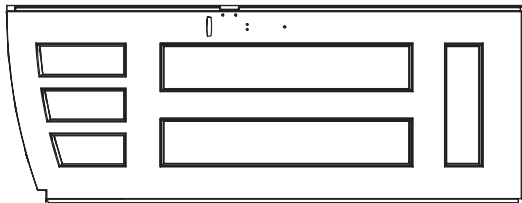

BDJ (x1)

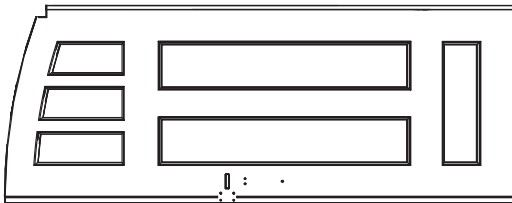

BDK (x1)

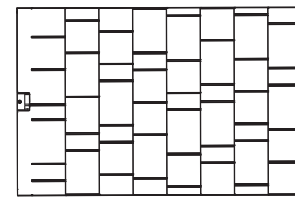

AGQ (x6)

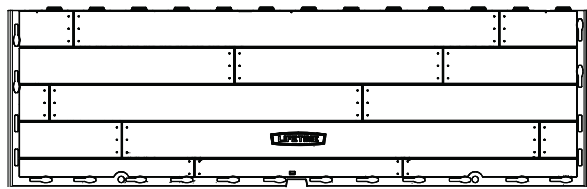

CUW (x2)

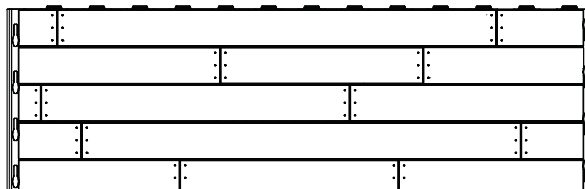

CUD (x2)



CVE (x2)

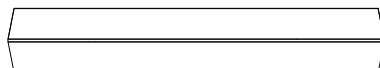

CVA (x2)

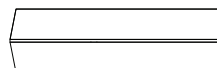

DQB (x4)



AFV (x1)

CONTENTS OF BOX 2 / CONTENU DE LA BOÎTE 2 / CONTENIDO DE LA CAJA 2

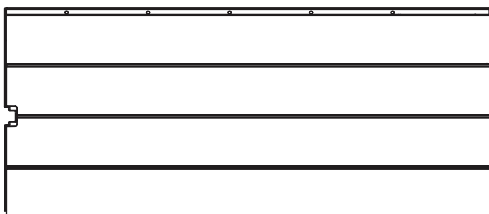

AHD (x8)

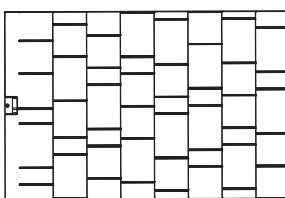

AGQ (x4)



CVC (x2)

CONTENTS METAL KIT 1 / CONTENU DU KIT DE PIÈCES EN MÉTAL 1 / CONTENIDO DEL KIT DE PIEZAS DE METAL 1

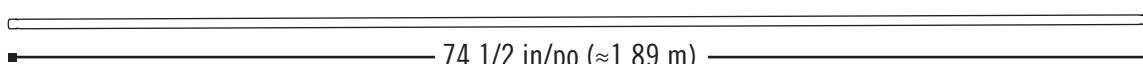

CRE (x2)

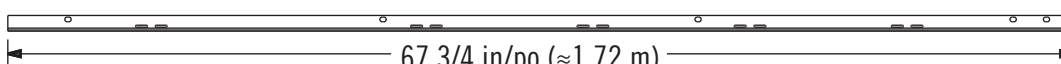

AFM (x10)

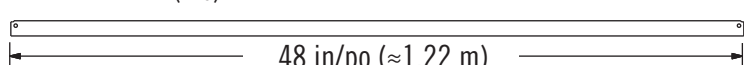

AFG (x4)

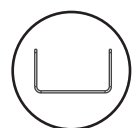

DSM (x1)

Remove this section for quick reference / Enlever cette section pour référence rapide / Retirar esta sección para referencia rápida



PARTS IDENTIFIER / IDENTIFICATEUR DE PIÈCES / IDENTIFICADOR DE PIEZAS

CONTENTS SMALL PARTS BOX 1 / CONTENU DE LA BOÎTE DE PETITES PIÈCES 1 / CONTENIDO DE LA CAJA DE PIEZAS PEQUEÑAS 1



AFL (x6)

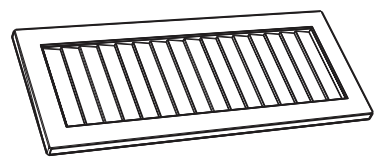

AYI (x4)

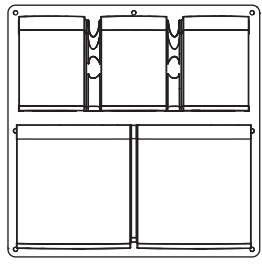

EDI (x2)

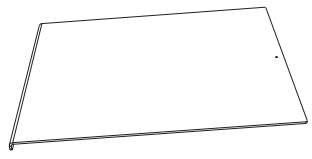

AHE (x2)

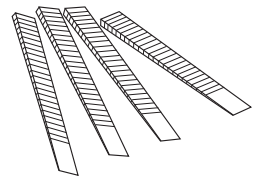

AIX (x4)

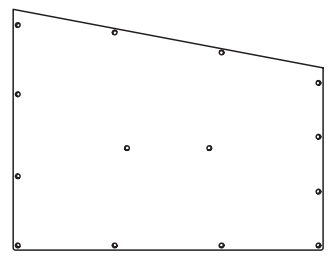

DHN (x4)

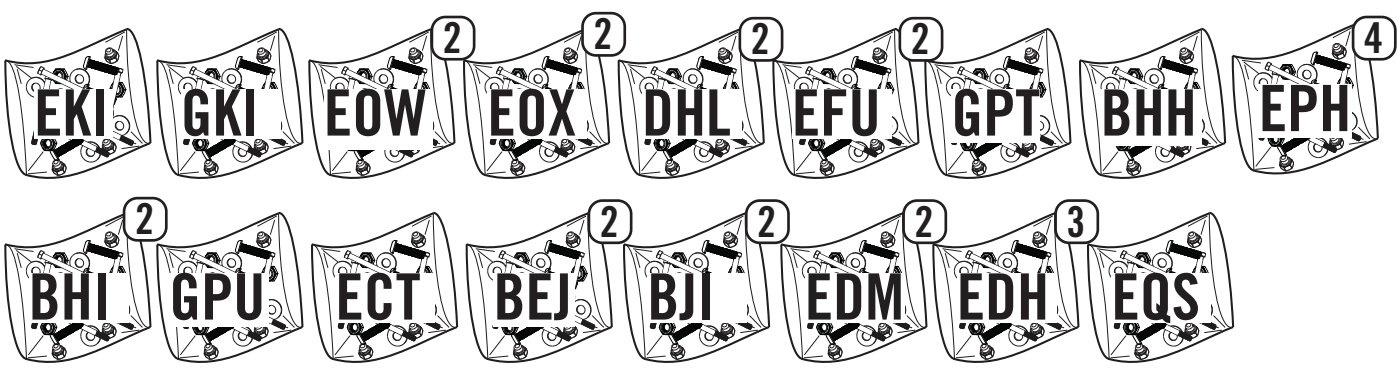

CONTENTS OF BOX 3 / CONTENU DE LA BOÎTE 3 / CONTENIDO DE LA CAJA 3

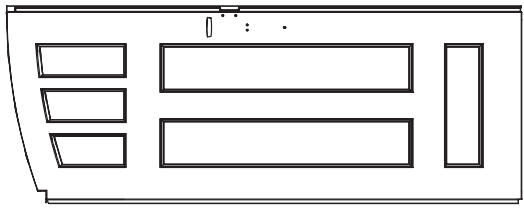

BDJ (x1)

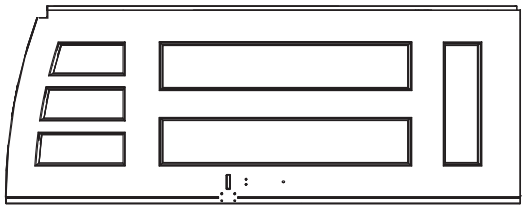

BDK (x1)

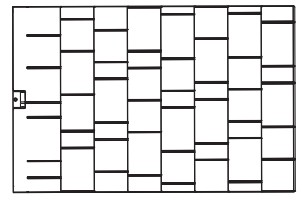

AGQ (x4)

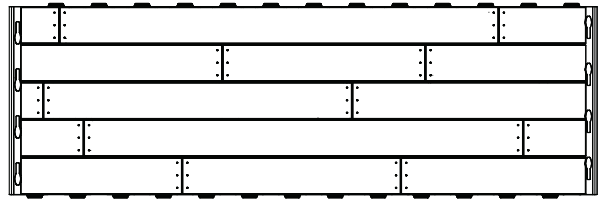

CUD (x4)

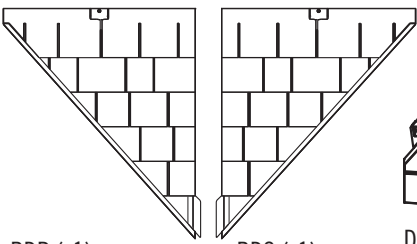

BDR (x1)

BDS (x1)

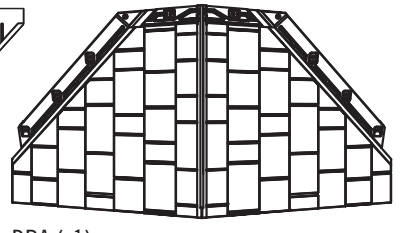

DRA (x1)

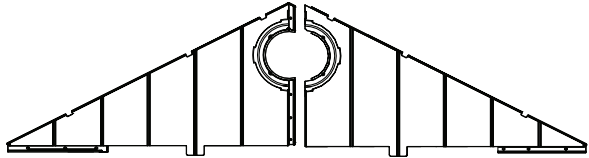

AGI (x1)

AGH (x1)

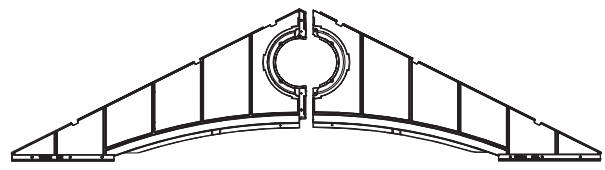

EVZ (x1)

EWA (x1)

Remove this section for quick reference / Enlever cette section pour référence rapide / Retirar esta sección para referencia rápida



PARTS IDENTIFIER / IDENTIFICATEUR DE PIÈCES / IDENTIFICADOR DE PIEZAS

Remove this section for quick reference / Enlever cette section pour référence rapide / Retirar esta sección para referencia rápida

CONTENTS METAL KIT 1 / CONTENU DU KIT DE PIÈCES EN MÉTAL 1 / CONTENIDO DEL KIT DE PIEZAS DE METAL 1

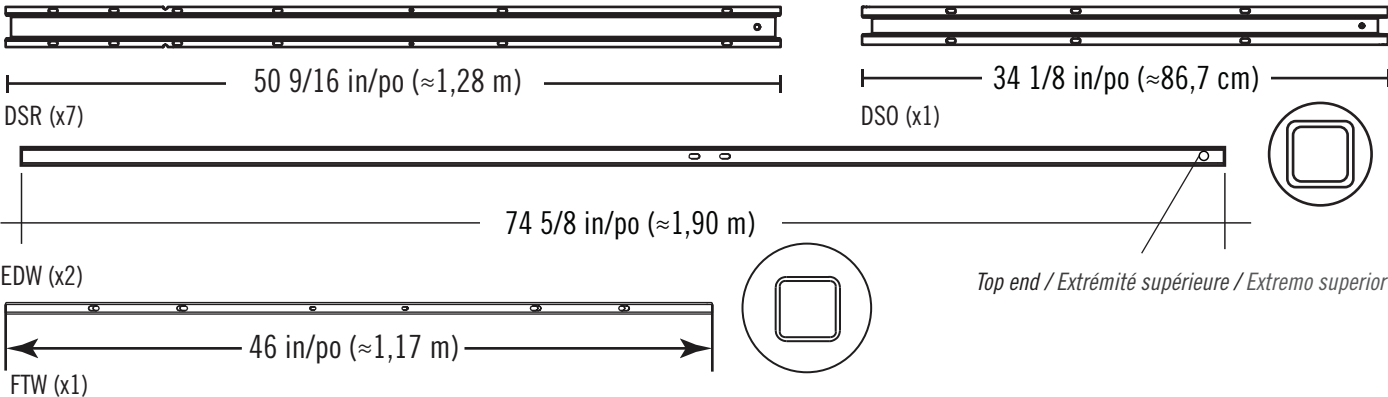

CONTENTS METAL KIT 2 / CONTENU DU KIT DE PIÈCES EN MÉTAL 2 / CONTENIDO DEL KIT DE PIEZAS DE METAL 2

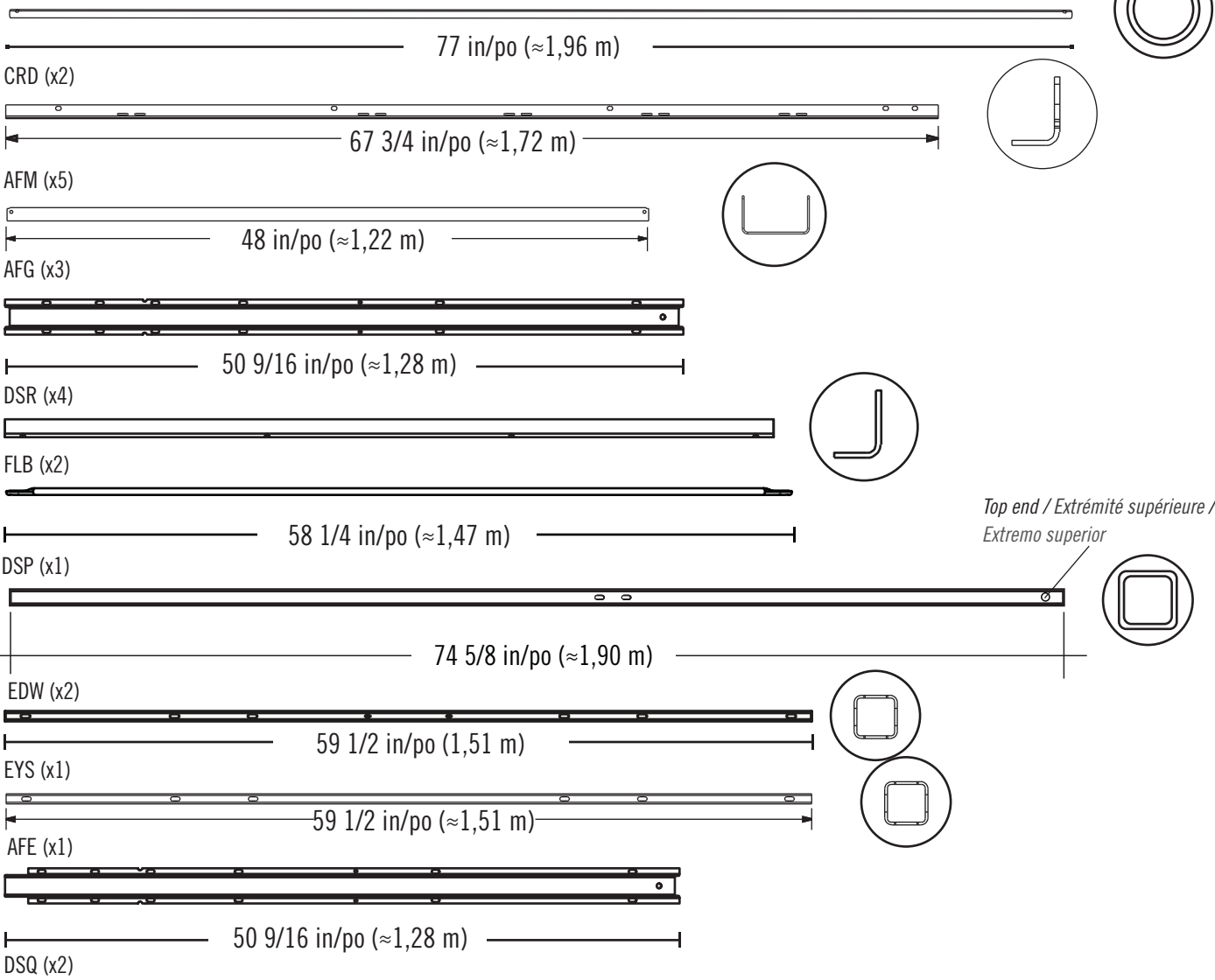



PARTS IDENTIFIER / IDENTIFICATEUR DE PIÈCES / IDENTIFICADOR DE PIEZAS

Remove this section for quick reference / Enlever cette section pour référence rapide / Retirar esta sección para referencia rápida

CONTENTS OF BOX 3 / CONTENU DE LA BOÎTE 3 / CONTENIDO DE LA CAJA 3

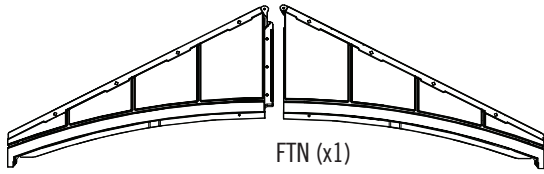

FTM (x1)

FTN (x1)

CONTENTS METAL KIT 3 / CONTENU DU KIT DE PIÈCES EN MÉTAL 3 / CONTENIDO DEL KIT DE PIEZAS DE METAL 3



EGQ (x26)

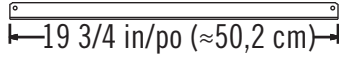

BRD (x7)

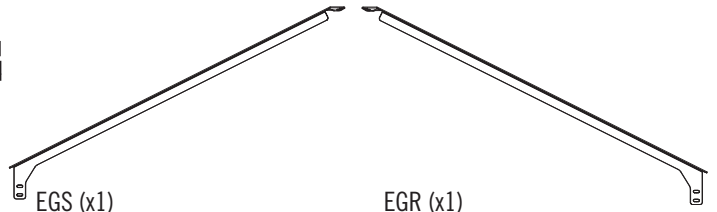

EGS (x1)

EGR (x1)

CONTENTS OF BOX 4 / CONTENU DE LA BOÎTE 4 / CONTENIDO DE LA CAJA 4

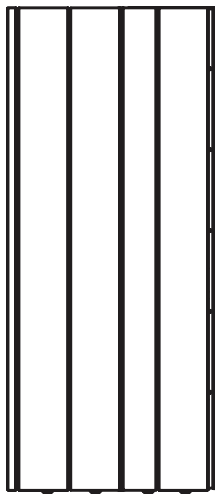

AGY (x1)

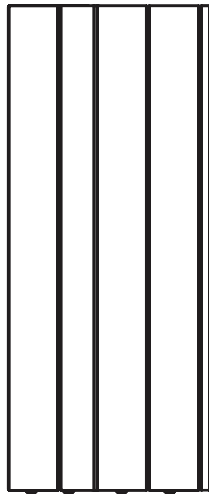

AGN (x1)



AGW (x1)

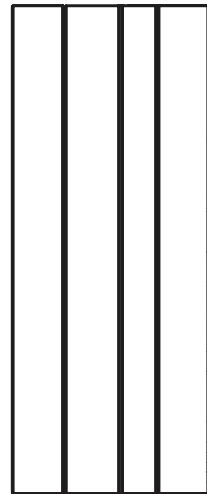

AGL (x1)

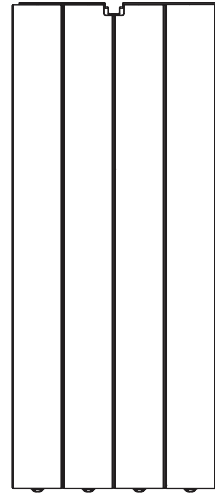

AHD (x3)

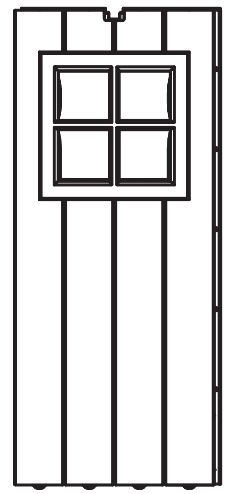

AHH (x2)

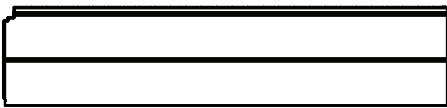

CKK (x1)

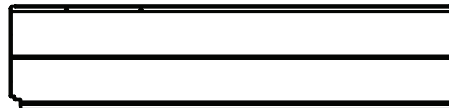

CKN (x1)

CONTENTS SMALL PARTS BOX 2 / CONTENU DE LA BOÎTE DE PIÈCES EN MÉTAL 2 / CONTENIDO DE LA CAJA DE PIEZAS PEQUEÑAS 2



AIW (x1)



AFL (x8)

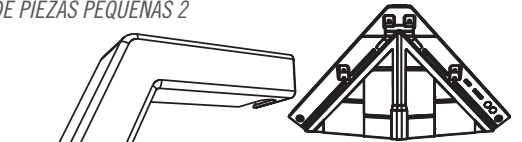

DRB (x1)



31 in/po (79 cm)
CVD (x10)

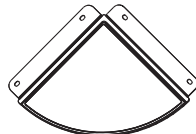

AFZ (x2)

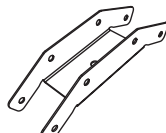

AIP (x7)

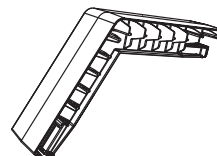

CVF (x5)

CVB (x2)



18 7/16 in/po (≈21,4 cm)
DSN (x1)

► SECTION 7 (CONTINUED) / SECTION 7 (SUITE) / SECCIÓN 7 (CONTINUACIÓN)

TOOLS AND PARTS REQUIRED / OUTILS ET QUINCAILLERIE REQUIS / INSTRUMENTAL Y HERRAJE REQUERIDOS



AIW (x1)

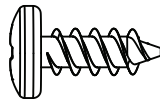

ADZ (x55)

7.16

- Insert seven **wall panels (AHD)** along the back of the floor in the same way as the previous ones.
- Insérer sept **panneaux muraux (AHD)** le long du bord arrière du plancher de la même manière que les panneaux précédents.
- Insertar siete **paneles murales (AHD)** a lo largo del borde trasero de la misma manera que los paneles anteriores.



7.17

- Insert this **corner wall panel (AGN)** in the same way as the first one. Secure with five (5) **screws (ADZ)**.
- Insérer le **panneau angulaire (AGN)** dans la même manière que le premier panneau angulaire. L'attacher à l'aide de cinq (5) **vis (ADZ)**.
- Insertar este **panel angular (AGN)** de la misma manera que el primer panel angular. Sujetarlo con cinco (5) **tornillos (ADZ)**.

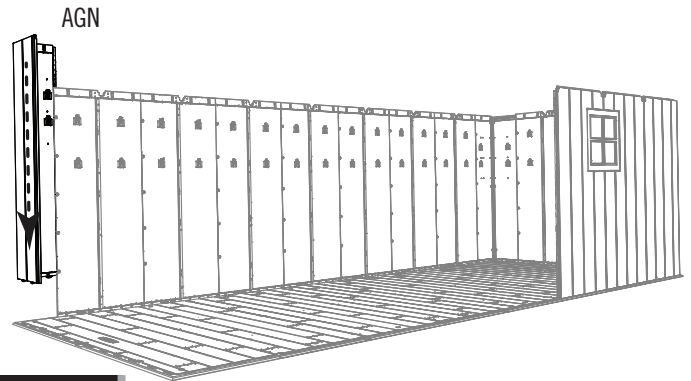

7.18

- Insert this **corner wall panel (AGY)** in the same way as the first one. Secure with five (5) **screws (ADZ)**.
- Insérer le **panneau angulaire (AGY)** de la même manière que le premier panneau angulaire. L'attacher à l'aide de cinq (5) **vis (ADZ)**.
- Insertar este **panel angular (AGY)** de la misma manera que el primer panel angular. Sujetarlo con cinco (5) **tornillos (ADZ)**.

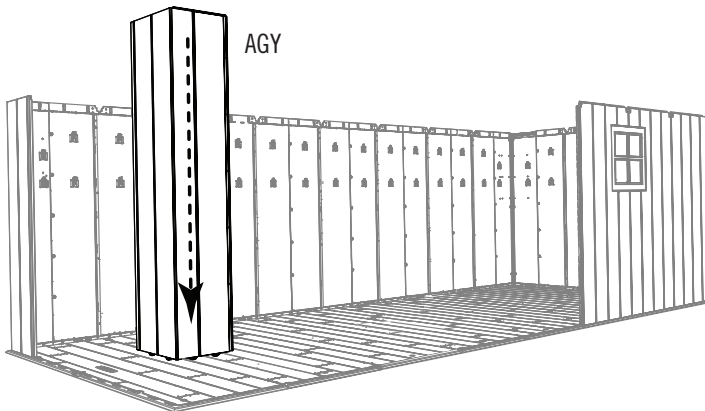

7.19

- Insert the next three **panels (AHD, AHH, and CKK)** in the order shown. Secure with five (5) **screws (ADZ)** each.
- Insérer le **panneau (AHD, AHH, et CKK)** dans l'ordre indicado. Les attacher à de cinq (5) **vis (ADZ)** chaque un.
- Insertar los tres **paneles (AHD, AHH, y CKK)** en el orden indicado. Sujetarlos con cinco (5) **tornillos (ADZ)** cada uno.

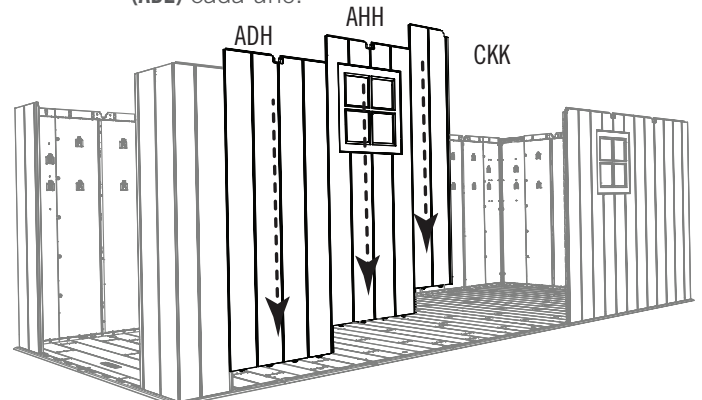

► SECTION 7 (CONTINUED) / SECTION 7 (SUITE) / SECCIÓN 7 (CONTINUACIÓN)

TOOLS AND PARTS REQUIRED / OUTILS ET QUINCAILLERIE REQUIS / INSTRUMENTAL Y HERRAJE REQUERIDOS

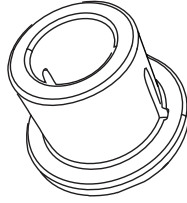

AHO (x4)

7.20

• Decide on which ends to install the doors (we placed the doors on the front and the left side; however, you may install them on the front and on the left or right side of the shed). Insert **bushings (AHO)** through the holes in the floor. **The slit in the bushing should face away from the floor.**

• Choisir les bords sur lesquels installer les portes (nous avons mettons les portes sur le bord avant et le bord gauche; pourtant, les portes s'installent sur le bord avant et sur le bord gauche ou droit). Insérer les **bagues (AHO)** à travers les trous dans le plancher. **La fente dans la bague ne doit pas faire face au plancher.**

• Escoger los bordes en los que instalar las puertas (nosotros coloquemos las puertas en el borde delantero y el borde izquierdo; no obstante, se pueden instalarlas en la parte delantera y en la parte izquierda o derecha). Insertar los **casquillos (AHO)** a través de los agujeros en el piso. **La rendija en el casquillo debe quedar en posición opuesta del piso.**

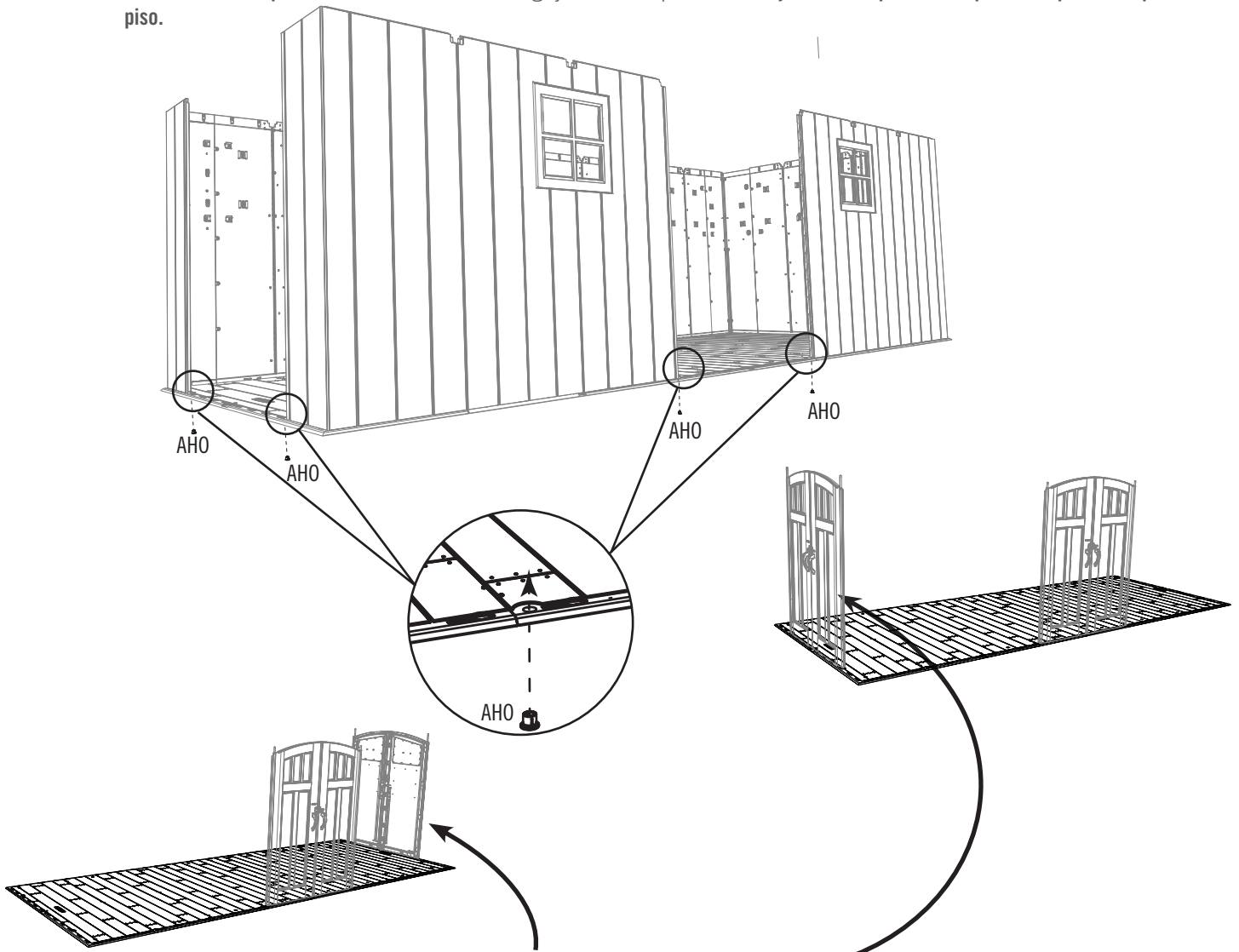

Note: These doors may be placed on either end.

Remarque : Ces portes s'installent dans l'extrémité droite ou gauche.

Nota: Se pueden instalar estas puertas en el extremo derecho o izquierdo.



HARDWARE REQUIRED / QUINCAILLERIE REQUISE / HERRAJE REQUERIDO

Hardware Bag / Sac de quincaillerie / Bolsa de herraje

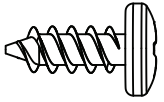

ADZ (x14)



AIY (x2)

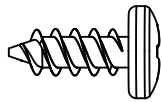

ADZ (x8)



PARTS REQUIRED / PIÈCES REQUISES / PIEZAS REQUERIDAS

Plastic Parts / Pièces en plastique / Piezas de plástico



AFV (x1)

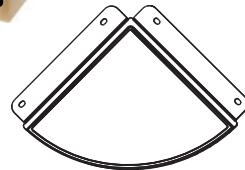

AFZ (x2)



TOOLS REQUIRED / OUTILS REQUIS / INSTRUMENTAL REQUERIDO



► SECTION 8 (CONTINUED) / SECTION 8 (SUITE) / SECCIÓN 8 (CONTINUACIÓN)

TOOLS AND HARDWARE REQUIRED / OUTILS ET QUINCAILLERIE REQUIS / INSTRUMENTAL Y HERRAJE REQUERIDOS



AIY (x2)



- In case of problems with this section, follow the code below to view a video on the assembly in this section.
- En cas d'avoir des problèmes avec cette section, suivre le code en bas pour voir un vidéo sur l'assemblage dans cette section.
- En caso de tener problemas con esta sección, seguir el código debajo para ver un video sobre el ensamble en esta sección.

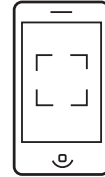

[http://go.lifetime.com/20' x 8' Outdoor Storage Shed Sec8](http://go.lifetime.com/20'x8'OutdoorStorageShedSec8)

8.1

- Insert the **shelf brackets (AIY)** into the slots in the wall support channels. **The brackets must be at the same height and on the rear Wall.**
- Insérer les **supports d'étagère (AIY)** dans les fentes des canaux de support muraux. **Les supports d'étagère doivent être à la même hauteur et sur le mur arrière.**
- Insertar las **escuadras (AIY)** dentro de las ranuras en los canales de soporte murales. **Las escuadras deben estar a la misma altura y en el muro trasero.**

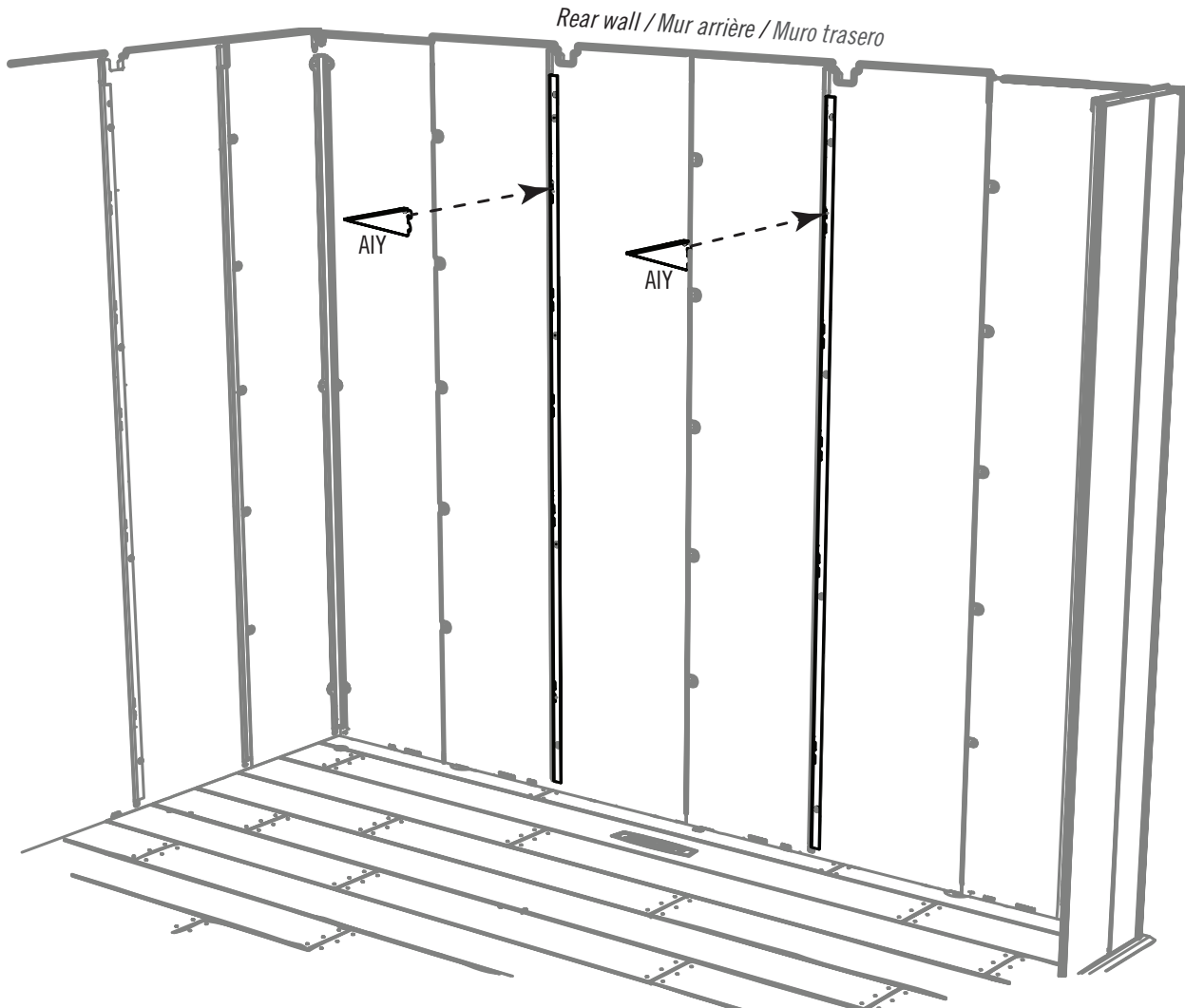

► SECTION 8 (CONTINUED) / SECTION 8 (SUITE) / SECCIÓN 8 (CONTINUACIÓN)

TOOLS AND HARDWARE REQUIRED / OUTILS ET QUINCAILLERIE REQUIS / INSTRUMENTAL Y HERRAJE REQUERIDOS

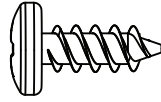

ADZ (x6)

8.2

- Fold the flaps on the ends of the **shelf (AFV)** up, and set the shelf onto the brackets. **The notches along the long edge should be against the rear wall.**
- Plier les volets sur les extrémités de l'**étagère (AFV)** vers le haut, et placer la tablette sur les supports. **Les fentes le long de la grande extrémité devraient être contre le mur arrière.**
- Doblar las aletas del **estante (AFV)** hacia arriba, y colocar el estante en las escuadras. **Las muescas a lo largo del borde largo debe quedarse contra el muro trasero.**

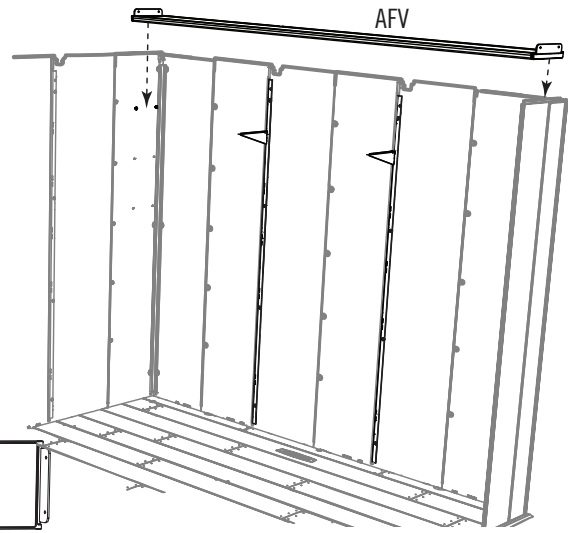
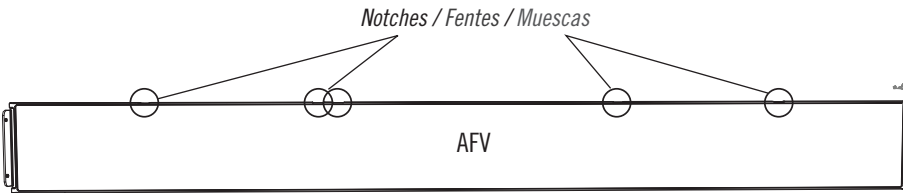

8.3

- Attach the **shelf (AFV)** to the corner wall panels and shelf brackets using six (6) **screws (ADZ)**.
- Attacher l'**étagère (AFV)** vers les panneaux muraux angulaires et les équerres en utilisant six (6) **vis (ADZ)**.
- Sujetar el **estante (AFV)** a los paneles murales de esquina y las escuadras usando seis (6) **tornillos (ADZ)**.

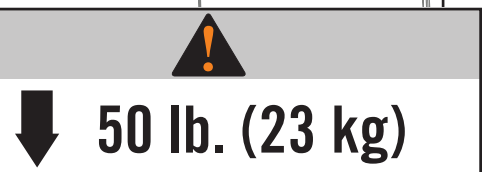
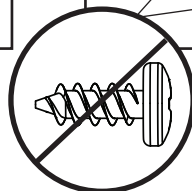
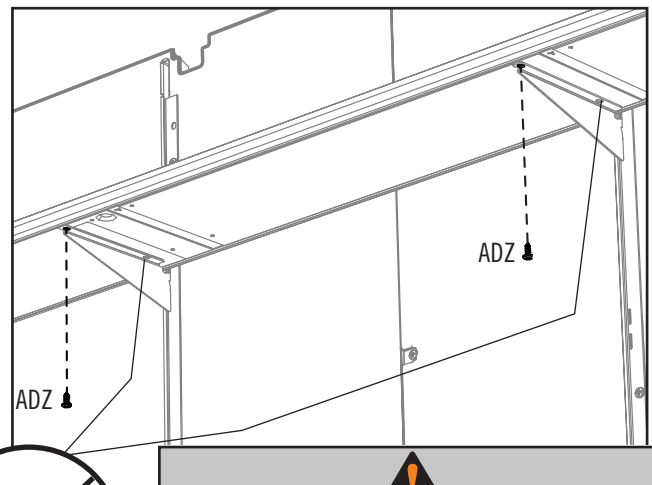
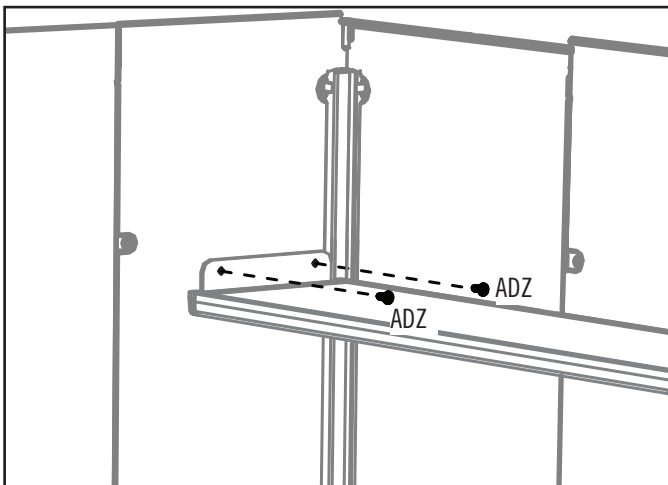

► SECTION 8 (CONTINUED) / SECTION 8 (SUITE) / SECCIÓN 8 (CONTINUACIÓN)

TOOLS AND HARDWARE REQUIRED / OUTILS ET QUINCAILLERIE REQUIS / INSTRUMENTAL Y HERRAJE REQUERIDOS

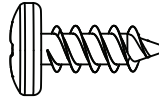

ADZ (x8)

8.4

- Select any corner in which you would like to install a **corner shelf (AFZ)**. Fold up the flaps of the shelf, and align the holes in the tabs with those in the corner wall panel. Secure with four (4) **screws (ADZ)**.
- Sélectionner l'encoignure dans laquelle installer une **étagère angulaire (AFZ)**. Déplier les rabats de l'étagère angulaire, et aligner les trous avec ceux du panneau mural angulaire. Attacher l'étagère au panneau à l'aide de quatre (4) **vis (ADZ)**.
- Seleccionar el rincón en el cual instalar un **estante angular (AFZ)**. Doblar las solapas del estante, y alinear los agujeros en las solapas con ellos en el panel mural angular. Sujetar el estante al panel usando cuatro (4) **tornillos (ADZ)**.

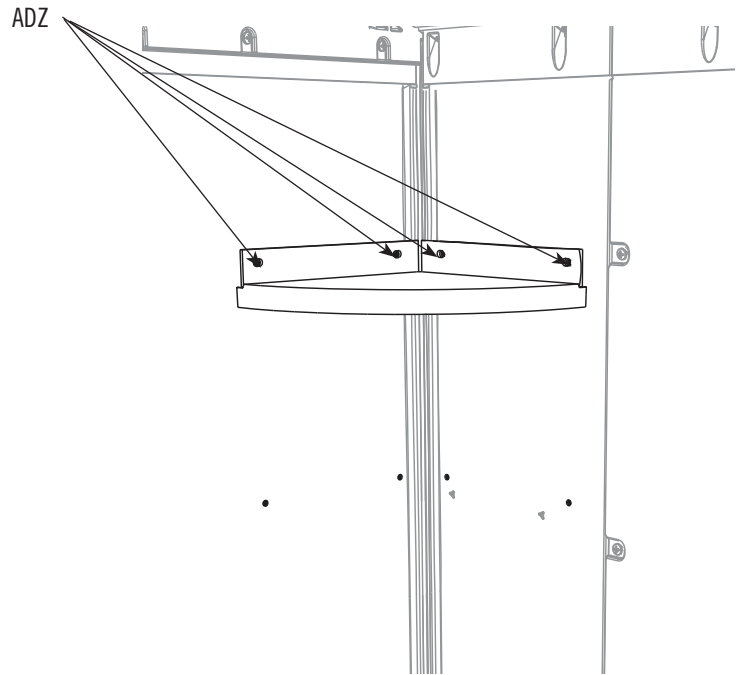
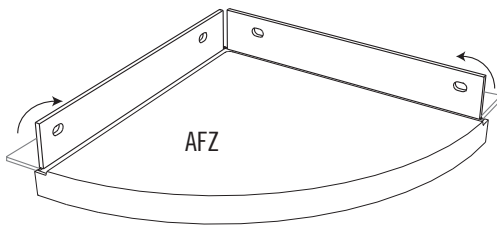

8.5

- Repeat this step to place the second corner shelf in another corner.
- Répéter cette étape pour attacher la deuxième étagère angulaire dans une autre encoignure.
- Repetir este paso para sujetar el segundo estante angular en otro rincón.



↓ **10 lb. (4.5 kg)**



HARDWARE REQUIRED / QUINCAILLERIE REQUISE / HERRAJE REQUERIDO

Hardware Bags / Sacs de quincaillerie / Bolsas de herraje

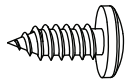
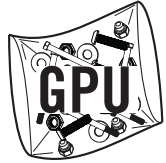

ADX (x4)



DTV (x2)

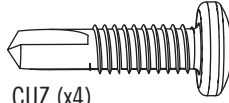

CUZ (x4)



AHP (x4)

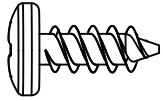

ADZ (x311)



AEE (x2)



CXK (x2)

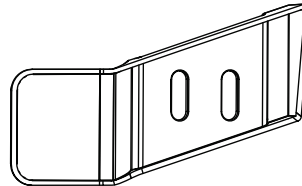

AIM (x1)

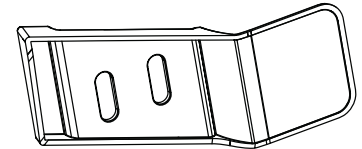

AIC (x1)

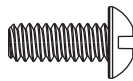

BZA (x2)



AEE (x4)



ADK (x2)

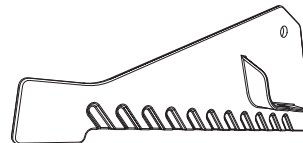

ECS (x1)

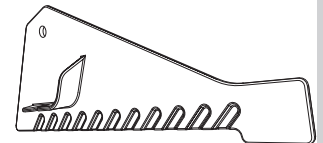

ECR (x1)



PARTS REQUIRED / PIÈCES REQUISES / PIEZAS REQUERIDAS

Metal Parts / Pièces en métal / Piezas de metal



AFL (x14)

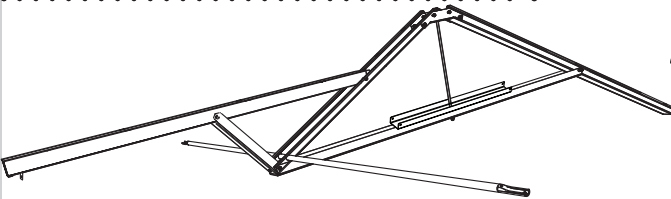
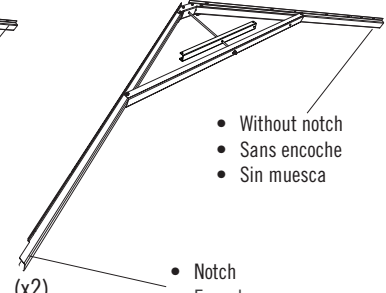
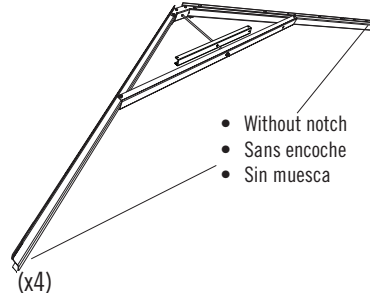

- If you live in an area where snow can become long lasting and extra heavy, Lifetime® offers at cost an additional Snow Load Kit accessory to install in your shed to protect it from the additional weight on the roof. For additional information, please contact our Customer Service Department at 1-800-225-3865.
- Si vous vivez dans une région où la neige peut devenir durable et particulièrement lourde, Lifetime® offre à prix coûtant un kit supplémentaire pour la charge de neige que vous pouvez installer pour protéger l'abri du poids additionnel de la neige. Veuillez contacter notre Département de services à la clientèle pour obtenir plus d'information au 800-225-3865.
- Si vive en un área donde la nieve puede convertirse de larga duración y extra pesada, Lifetime® ofrece a precio de coste un kit suplementario para la carga de nieve que se puede instalar en su caseta para protegerla del peso adicional de la nieve en el tejado. Por favor, póngase en contacto con nuestro Departamento de servicios a clientes para obtener más información al 800-225-3865.

Plastic Parts / Piezas de plástico / Pièces en plastique



CVE (x2)

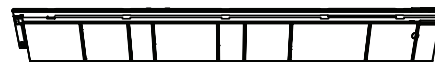

CVC (x2)



31 in/po (78,7 cm)
CVD (x10)



CVF (x5)



PARTS REQUIRED / PIÈCES REQUISES / PIEZAS REQUERIDAS

Plastic Parts / Pièces en plastique / Piezas de plástico

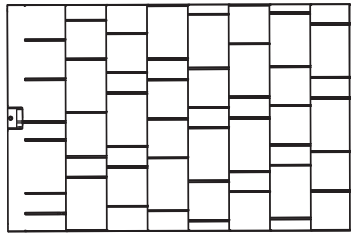

AGQ (x14)

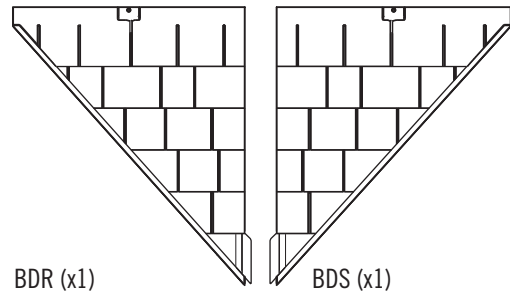

BDR (x1)

BDS (x1)

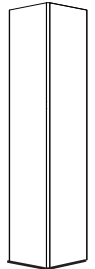

DQB (x4)

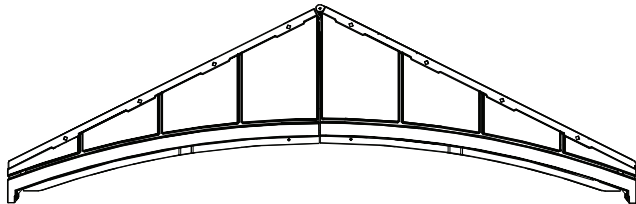

(x1)

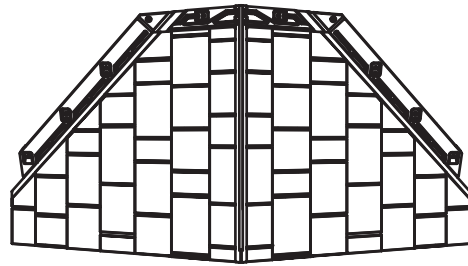

DRA (x1)

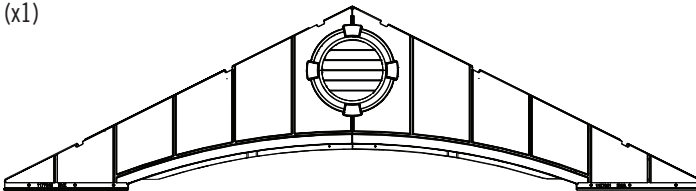

(x1)

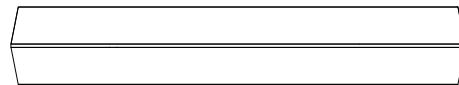

CVA (x2)

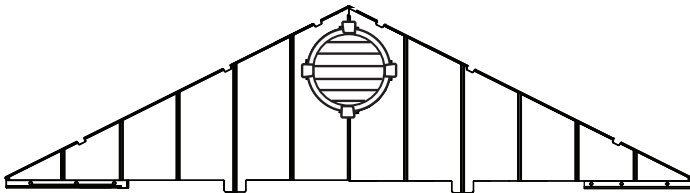

(x1)

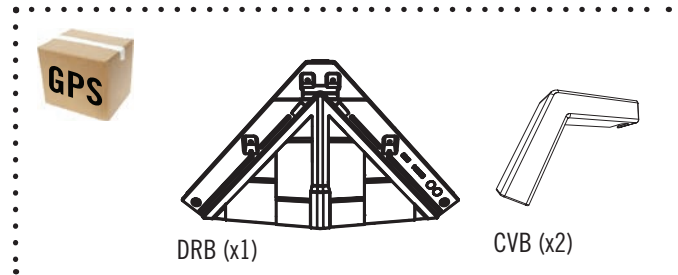

DRB (x1)

CVB (x2)

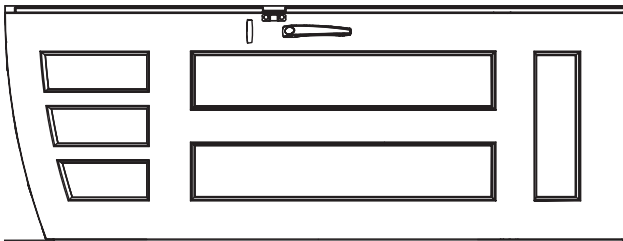

(x2)

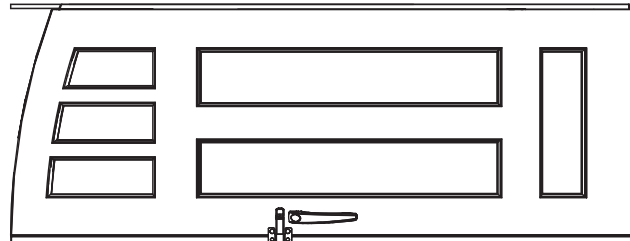

(x2)



TOOLS REQUIRED / OUTILS REQUIS / INSTRUMENTAL REQUERIDO

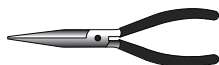
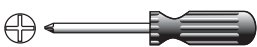

3/8 in/po
(≈10 mm)

► SECTION 9 (CONTINUED) / SECTION 9 (SUITE) / SECCIÓN 9 (CONTINUACIÓN)

TOOLS AND PARTS REQUIRED / OUTILS ET QUINCAILLERIE REQUIS / INSTRUMENTAL Y HERRAJE REQUERIDOS



AHP (x2)



- In case of problems with this section, follow the code below to view a video on the assembly in this section.
- En cas d'avoir des problèmes avec cette section, suivre le code en bas pour voir un vidéo sur l'assemblage dans cette section.
- En caso de tener problemas con esta sección, seguir el código debajo para ver un video sobre el ensamble en esta sección.

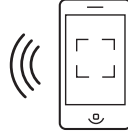

[http://go.lifetime.com/20' x 8' Outdoor Storage Shed Sec 9](http://go.lifetime.com/20'x8'OutdoorStorageShedSec9)

9.1



- Pull the hinge tube down out of the left door about six inches. Align the hole at the bottom of the hinge tube with the slit in the bushing, and insert the tube. Insert a **cotter pin (AHP)** and bend the ends.
- Poser le tube d'articulation à peu près quinze centimètres du bord inférieur de la porte gauche. Aligner le trou dans la partie inférieure du tube avec la fente dans la bague, et insérer le tube. Insérer une **goupille fendue (AHP)** et plier les extrémités.
- Extender el tubo de articulación unos quince centímetros del borde inferior de la puerta izquierda. Alinear el agujero en la parte inferior del tubo con la rendija en el casquillo, e insertar el tubo. Insertar una **chaveta (AHP)** y doblar los extremos.

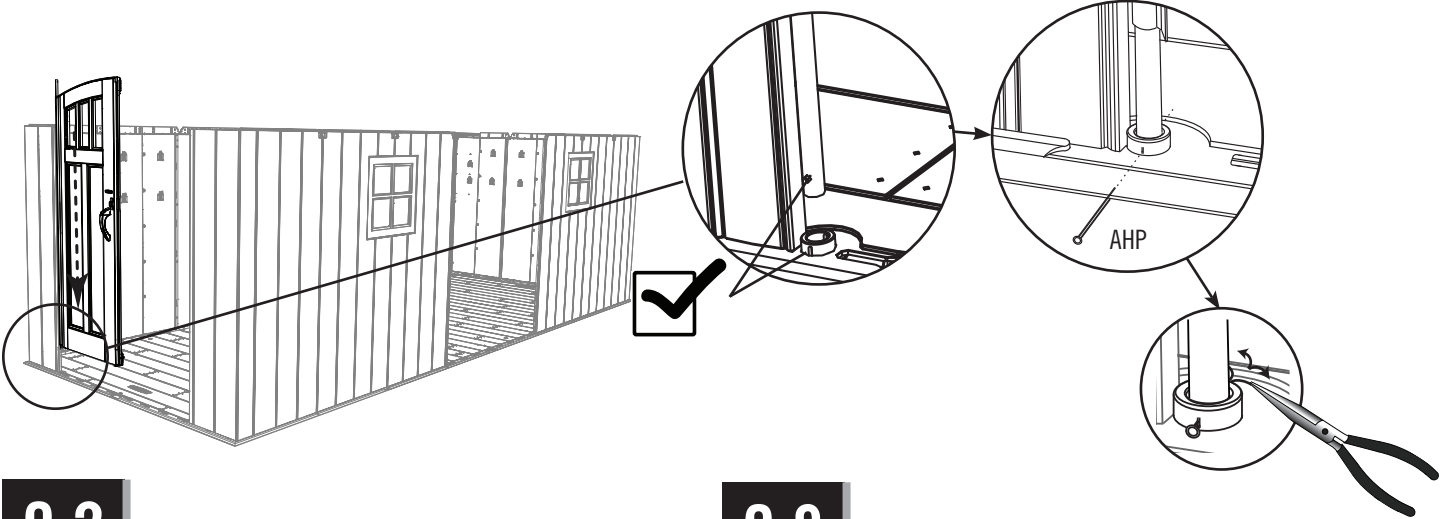

9.2

- Repeat the previous step for the right door.
- Répéter l'étape précédente pour la porte droite.
- Repetir el paso anterior para la puerta derecha.

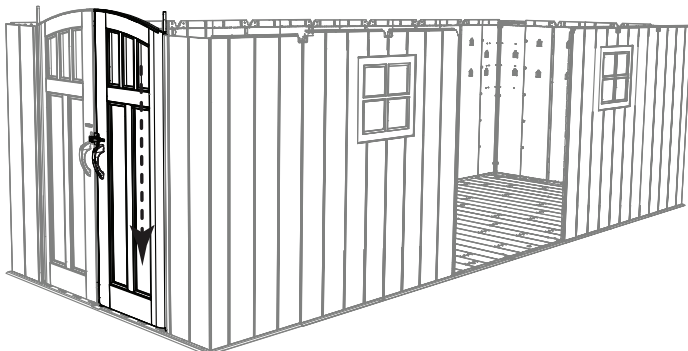

9.3

- Slide the holes in the entry gable down over the two hinge tubes.
- Faire glisser les trous dans le toit à pignon d'entrée sur les deux tubes.
- Deslizar los agujeros en la fachada de entrada sobre los dos tubos.

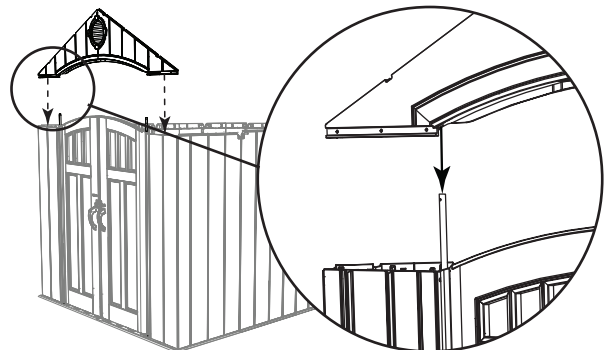

► SECTION 9 (CONTINUED) / SECTION 9 (SUITE) / SECCIÓN 9 (CONTINUACIÓN)

TOOLS AND PARTS REQUIRED / OUTILS ET QUINCAILLERIE REQUIS / INSTRUMENTAL Y HERRAJE REQUERIDOS

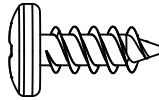

ADZ (x6)

9.4

- Secure the entry gable to the shed using six (6) screws (ADZ).
- Fixer le pignon d'entrée à l'abri à l'aide de six (6) vis (ADZ).
- Fijar la fachada de entrada a la caseta usando seis (6) tornillos (ADZ).

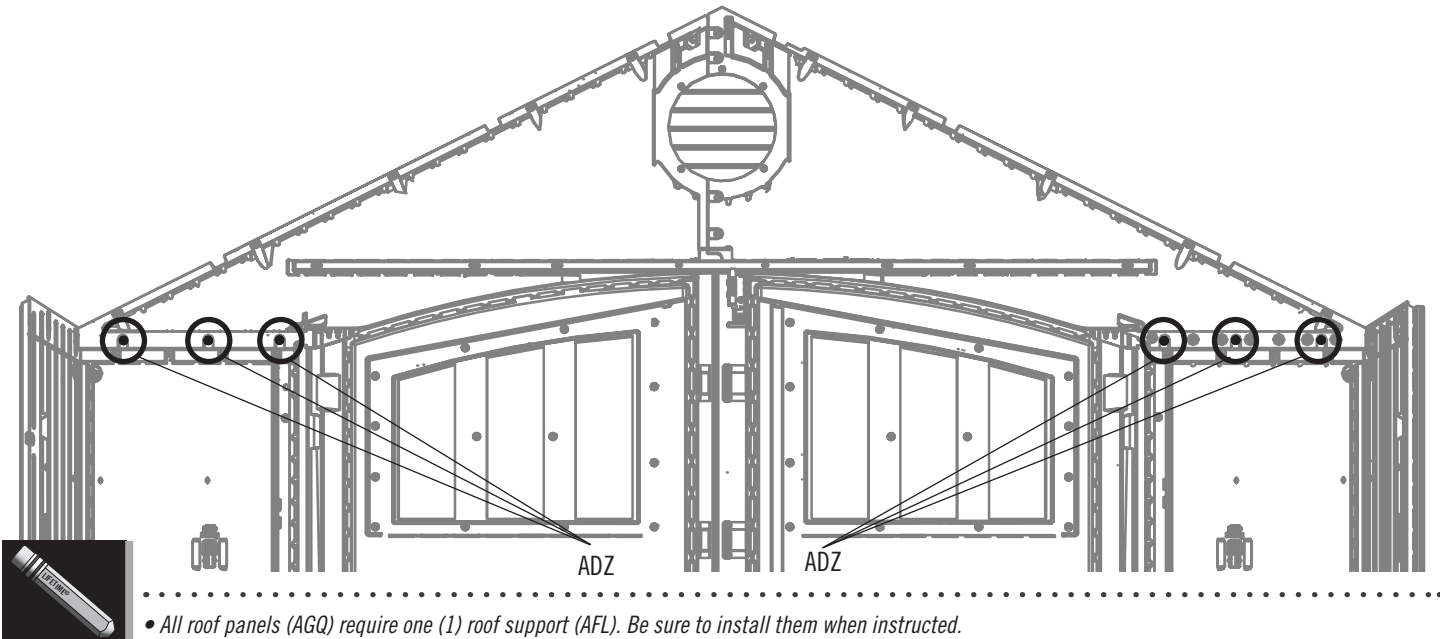

- All roof panels (AGQ) require one (1) roof support (AFL). Be sure to install them when instructed.
- Tous les panneaux de toit (AGQ) exigent un (1) support de toit (AFL). Veiller les installer lorsque cela est nécessaire.
- Todos lo paneles de tejado (AGQ) requiere un (1) soporte de techo (AFL). Recordar de instalarlos cuando se lo indique.

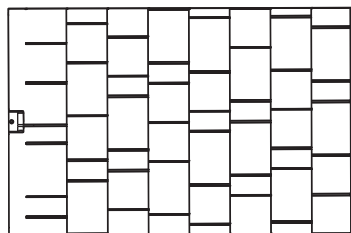

AGQ



(AFL)

► SECTION 9 (CONTINUED) / SECTION 9 (SUITE) / SECCIÓN 9 (CONTINUACIÓN)

TOOLS AND PARTS REQUIRED / OUTILS ET QUINCAILLERIE REQUIS / INSTRUMENTAL Y HERRAJE REQUERIDOS



9.5

- Set a truss assembly into the notches on the first two opposite wall panels. Set a **roof panel (AGQ)** onto the gable, wall panel, and truss assembly.
- Mettre une ferme dans les encoches des premiers deux panneaux muraux opposés. Mettre un **panneaux de toit (AGQ)** sur le pignon, panneau mural, et la ferme.
- Colocar una cercha dentro de las muescas de los primeros dos paneles de pared opuestos. Colocar un **panel de tejado (AGQ)** sobre la fachada de entrada, panel mural, y la cercha.

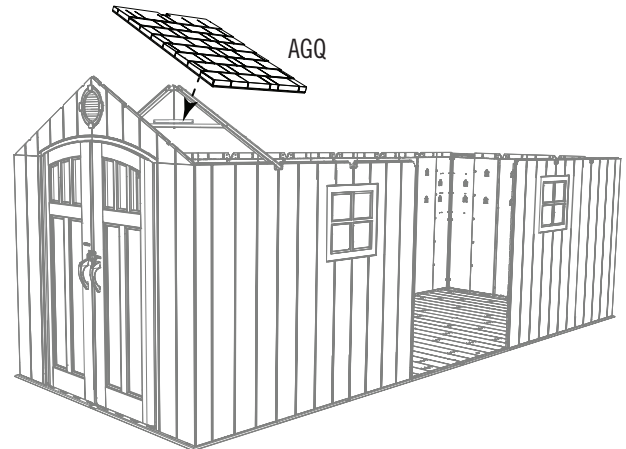
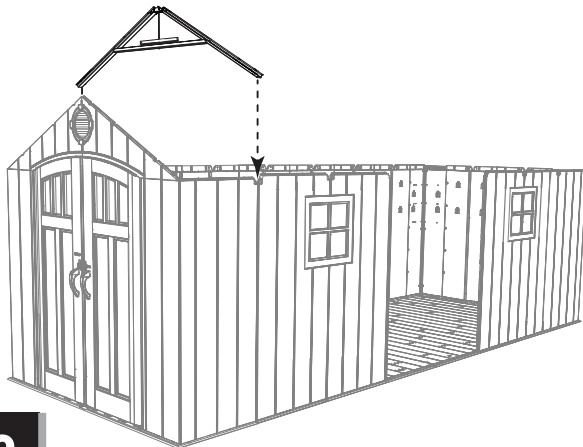

9.6

- Set the **roof panel (AGQ)** down onto the wall panel, gable, and truss. The groove at the bottom of the roof panel sets over the top of the wall panel. Ensure the alignment nub fits into the notch in the truss.
- Mettre le **panneau de toit (AGQ)** dans le panneau mural, le pignon, et la ferme. Mettre la rainure au bord inférieur du panneau de toit sur la partie supérieure du panneau mural. Mettre la petite bosse d'alignement dans l'encoche de la ferme.
- Colocar el **panel de tejado (AGQ)** en el panel de pared, la fachada, y la cercha. Colocar la ranura a lo largo del borde inferior del panel de tejado sobre la parte superior del panel de pared. Encajar el bulto de alineamiento en la muesca en la cercha.

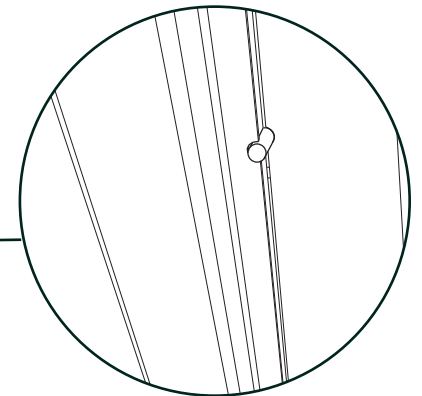
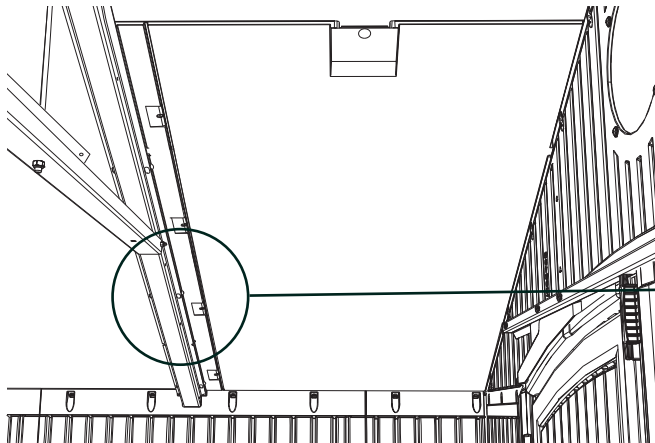

► SECTION 9 (CONTINUED) / SECTION 9 (SUITE) / SECCIÓN 9 (CONTINUACIÓN)

TOOLS AND PARTS REQUIRED / OUTILS ET QUINCAILLERIE REQUIS / INSTRUMENTAL Y HERRAJE REQUERIDOS

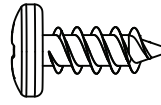

ADZ (x8)

9.7

- Align the four holes in the wall panel with those at the bottom of the roof panel, and insert four (4) **screws (ADZ)** to secure the panel in place.
- Aligner les quatre trous dans le panneau mural avec ceux au bord inférieur du panneau de toit, et insérer quatre (4) **vis (ADZ)** pour attacher le panneau en place.
- Alinear los cuatro agujeros en el panel de pared con los al borde inferior del panel de tejado, e introducir cuatro (4) **tornillos (ADZ)** para sujetarlo en su lugar.

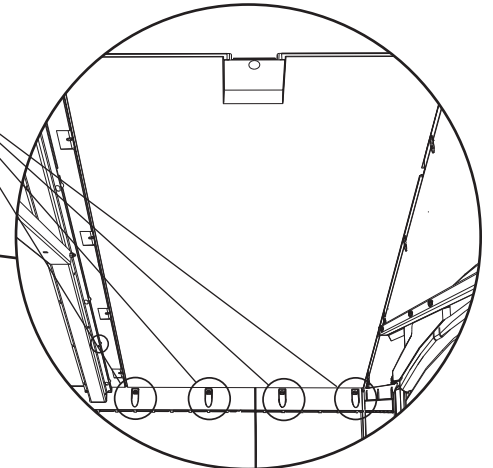
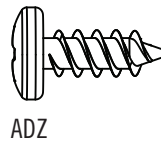
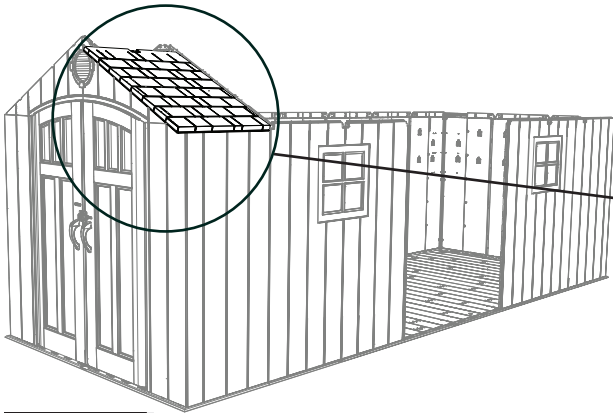

9.8

- Insert the first two **screws (ADZ)** through the gable and into the roof panel and the first two (2) **screws (ADZ)** through the truss and the roof panel at the locations shown.
- Insérer les premières deux **vis (ADZ)** à travers le pignon et dans le panneau de toit et les premières deux (2) **vis (ADZ)** à travers la ferme et dans le panneau de toit aux endroits indiqués.
- Introducir los primeros dos **tornillos (ADZ)** por la fachada y dentro del panel de tejado y los primeros dos (2) **tornillos (ADZ)** por el armazón y dentro del panel de tejado a las ubicaciones indicadas.

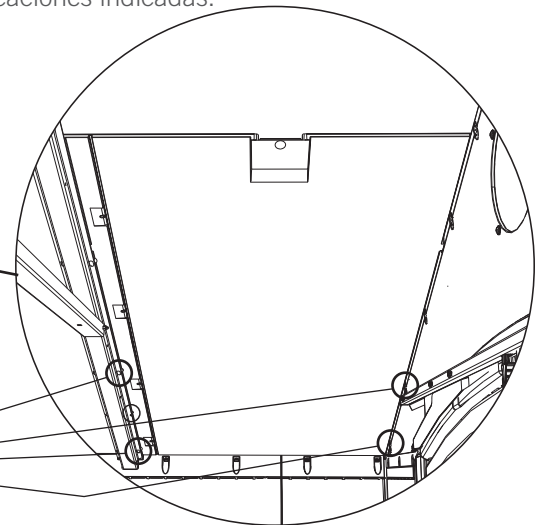
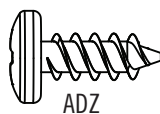
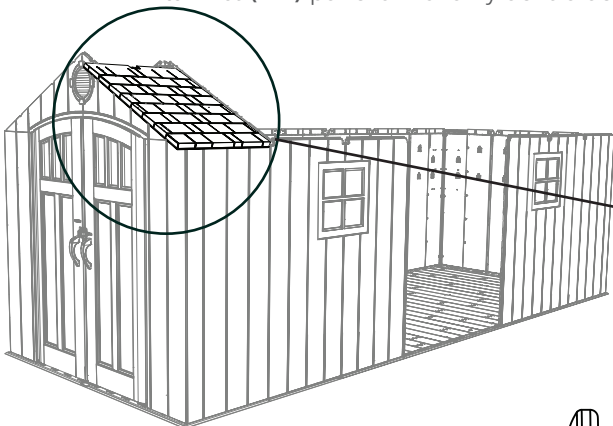

► SECTION 9 (CONTINUED) / SECTION 9 (SUITE) / SECCIÓN 9 (CONTINUACIÓN)

TOOLS AND PARTS REQUIRED / OUTILS ET QUINCAILLERIE REQUIS / INSTRUMENTAL Y HERRAJE REQUERIDOS

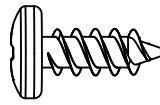

ADZ (x14)

9.9

- Insert the **roof support (AFL)** into the notches in the gable and between the truss and the roof panel. Insert three (3) more **screws (ADZ)** to secure the panel in place.
- Mettre le **support de toit (AFL)** dans les encoches dans le pignon et entre le panneau de toit et la ferme. Insérer trois (3) autres **vis (ADZ)** pour attacher le panneau en place.
- Insertar el **soporte de tejado (AFL)** en las muescas en la fachada y entre la cercha y el panel de tejado. Introducir tres (3) **tornillos (ADZ)** más para sujetar el panel en su lugar.

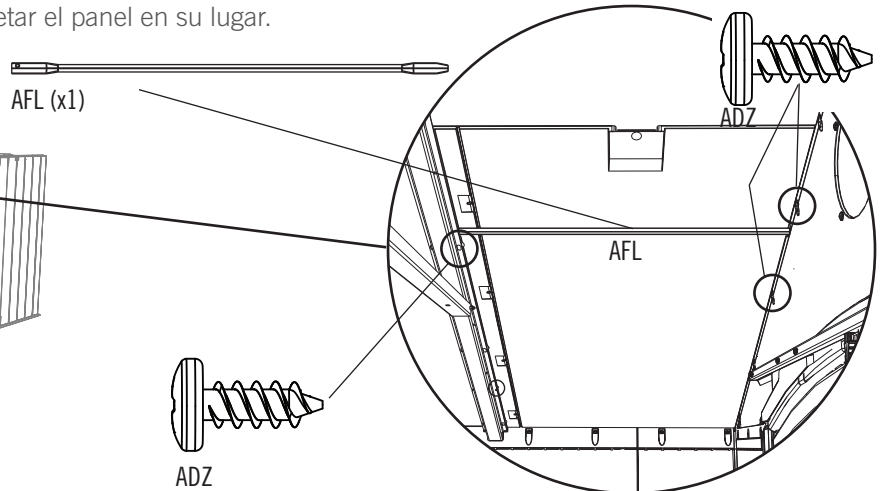
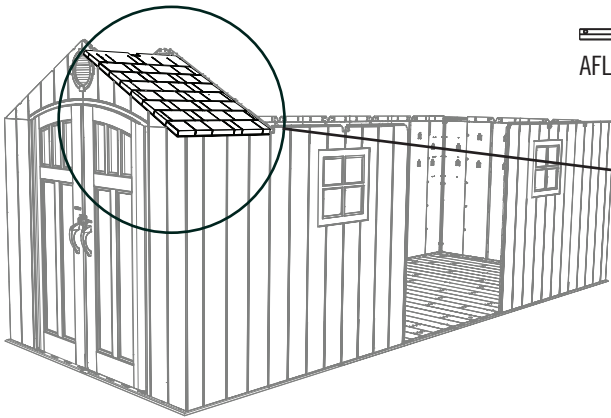

9.10

- Repeat steps 9.5–9.9 for the second front roof panel.
- Répéter les étapes 9.5 – 9.9 pour le deuxième panneau de toit avant.
- Repetir los pasos 9.5–9.9 para el segundo panel de tejado delantero.

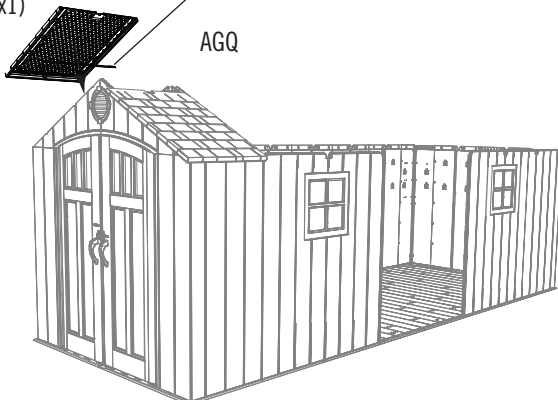

9.11

- Set the second truss down into the notches on the wall panels.
- Mettre la deuxième ferme dans les encoches dans les panneaux muraux.
- Colocar la segunda cercha en las muescas en los paneles murales.

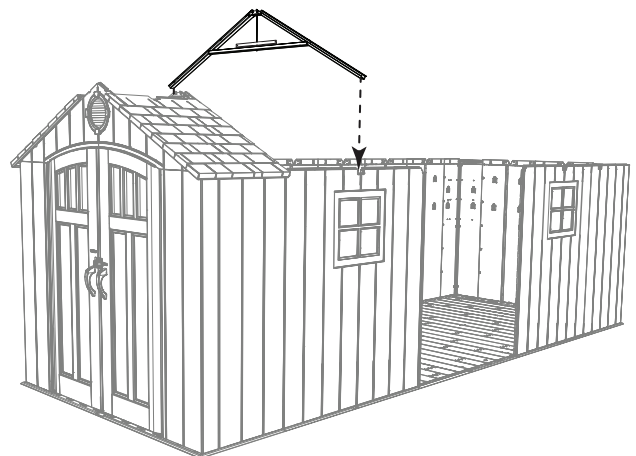

► SECTION 9 (CONTINUED) / SECTION 9 (SUITE) / SECCIÓN 9 (CONTINUACIÓN)

TOOLS AND PARTS REQUIRED / Outils et quincaillerie requis / Instrumental y herraje requeridos

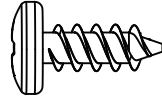

ADZ (x40)

9.12

- Attach the third and fourth **roof panels (AGQ)** similar to the way you attached the first two. Secure with ten (10) **screws (ADZ)** each.
- Mettre les troisième et quatrième **panneaux de toit (AGQ)** de manière similaire aux premiers deux. Bien les attacher à l'aide de dix (10) **vis (ADZ)** chaque un.
- Colocar los tercer y cuarto **paneles de tejado (AGQ)** de manera similar a los primeros dos. Sujetarlos usando diez (10) **tornillos (ADZ)** cada uno.

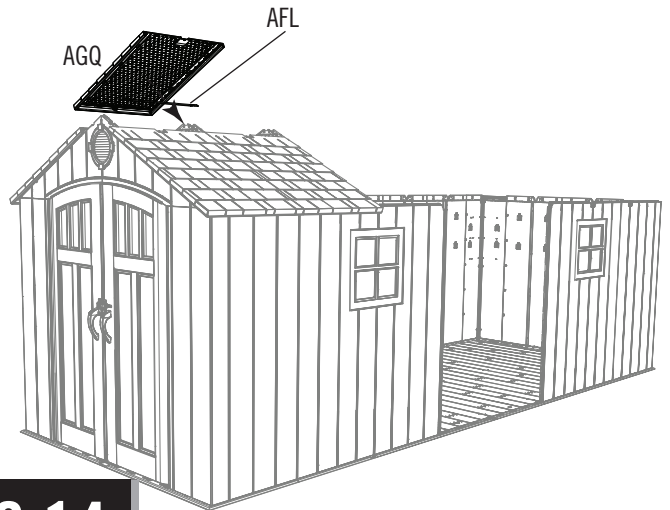
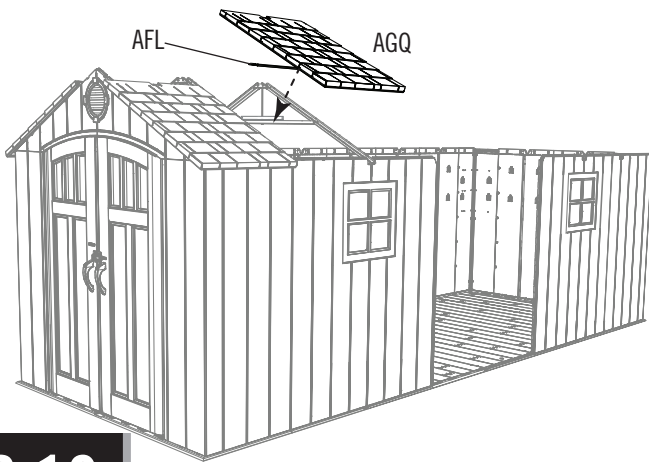

9.13

- Set the third truss down into the notches on the wall panels. **This truss has a notch on the end of only one truss channel—it goes toward the front.**
- Mettre la troisième ferme dans les encoches dans les panneaux muraux. **Cette ferme a une encoche dans l'extrémité d'un canal seulement — cette encoche va vers la partie avant.**
- Colocar la tercera cercha en las muescas en los paneles murales. **Esta cercha tiene una muesca en el extremo de sólo uno de los canalones; va hacia la parte delantera.**

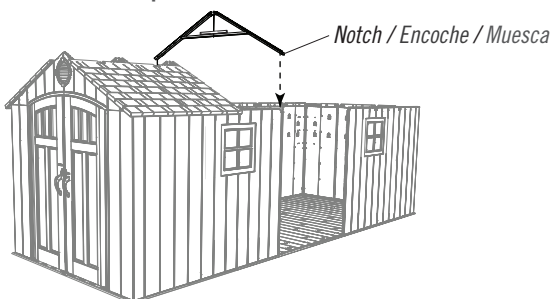

9.14

- Attach the fifth and sixth **roof panels (AGQ)** similar to the way you attached the second two. Secure with ten (10) **screws (ADZ)** each.
- Mettre les cinquième et sixième **panneaux de toit (AGQ)** de manière similaire aux deuxième deux. Bien les attacher bien à l'aide de dix (10) **vis (ADZ)** chaque un.
- Colocar los quinto y sexto **paneles de tejado (AGQ)** de manera similar a los segundos dos. Sujetarlos usando diez (10) **tornillos (ADZ)** cada uno.

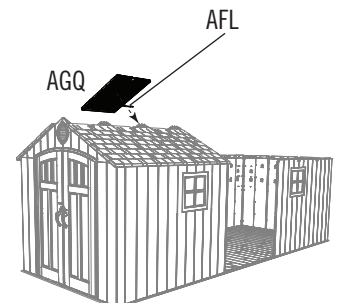
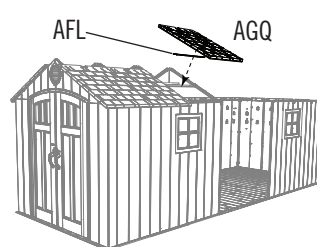

► SECTION 9 (CONTINUED) / SECTION 9 (SUITE) / SECCIÓN 9 (CONTINUACIÓN)

TOOLS AND PARTS REQUIRED / OUTILS ET QUINCAILLERIE REQUIS / INSTRUMENTAL Y HERRAJE REQUERIDOS

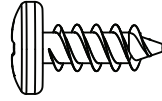

ADZ (x76)

9.15

- Attach a side gable to the shed using fourteen (14) **screws (ADZ)**.
- Fixer un pignon latéral à l'abri à l'aide de quatorze (14) **vis (ADZ)**.
- Fijar una fachada lateral a la caseta usando catorce (14) **tornillos (ADZ)**.

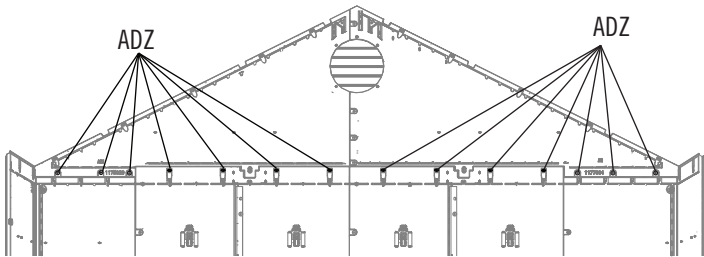

9.16

- Attach the panels to the right side of the shed in the same way you did to the left. **The truss closest to the entryway has a notch on the end of only one truss channel. It goes toward the front.**
- Fixer bien les panneaux de toit au côté droit de l'abri de la même manière qu'au côté gauche. **La ferme la plus proche à l'entrée comporte une encoche dans l'extrémité d'un canal seulement. Cette encoche va vers la partie avant.**
- Fijar los paneles de tejado al lado derecho de la caseta de igual manera que al lado izquierdo. **La cercha más próxima a la entrada tiene una muesca en el extremo de sólo uno de los canalones. La muesca va hacia la parte delantera.**

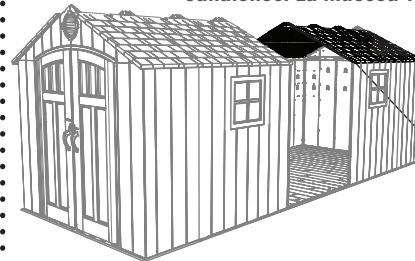

Notch / Encoche / Muesca

9.17

- Place the back of the center truss into the notch on the center rear wall panel. Then, lift the front of the truss up so the ends of the roof support tube touch the side trusses.
- Mettre l'extrémité arrière de la ferme centrale dans l'encoche sur le panneau mural arrière central. Ensuite, soulever l'extrémité avant de la ferme pour que les extrémités du tube de support touchent les fermes latérales.
- Colocar el extremo trasero de la cercha central en la muesca en el panel de tejado central trasero. Entonces, levantar el extremo delantero de la cercha para arriba para que los extremos del tubo de soporte hagan contacto con las cerchas laterales.

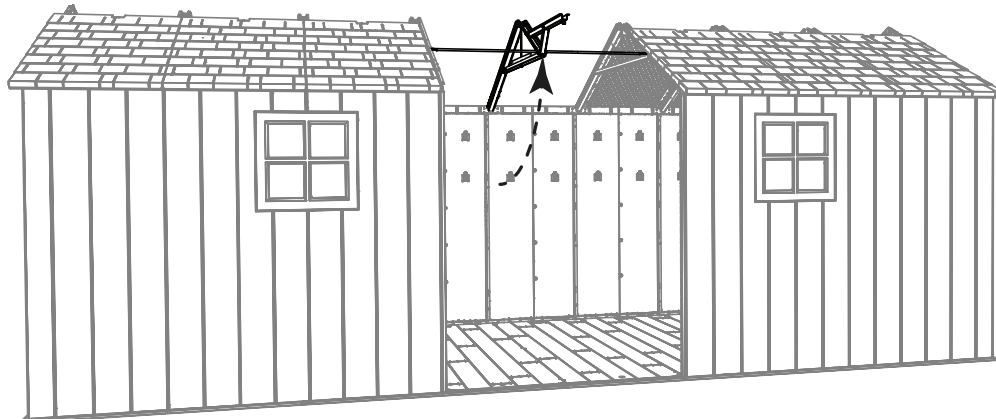

► SECTION 9 (CONTINUED) / SECTION 9 (SUITE) / SECCIÓN 9 (CONTINUACIÓN)

TOOLS AND PARTS REQUIRED / OUTILS ET QUINCAILLERIE REQUIS / INSTRUMENTAL Y HERRAJE REQUERIDOS



3/8 in/po
(≈10 mm)



DTV (x2)



AEE (x2)



CXK (x2)



AHP (x2)

9.18

- Secure the ends of the support tube to the underside of the trusses using the hardware included.
- Attacher bien les extrémités du tube de support à la partie inférieure des fermes à l'aide de la quincaillerie incluse.
- Sujetar los extremos del tubo de soporte al parte inferior de las cerchas laterales usando el herraje incluido.

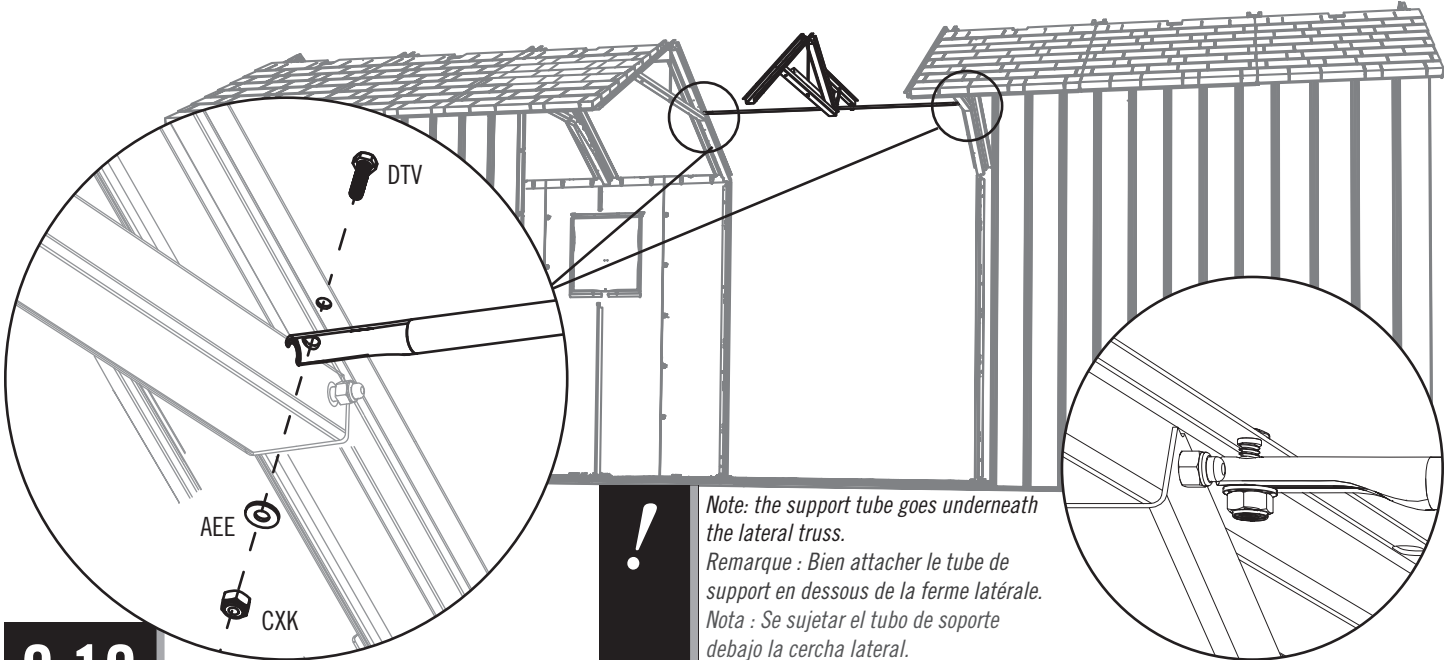

! Note: the support tube goes underneath the lateral truss.

Remarque : Bien attacher le tube de support en dessous de la ferme latérale.

Nota : Se sujetar el tubo de soporte debajo la cercha lateral.

9.19

- Secure the hinge tubes to the bushings as done in steps 9.2 – 9.3.
- Attacher les tubes d'articulation aux bagues comme fait dans les étapes 9.2 – 9.3.
- Sujetar los tubos de articulación a los casquillos tal como en los pasos 9.2 – 9.3.

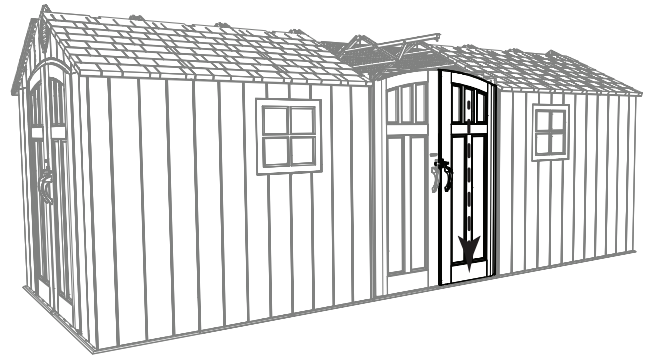
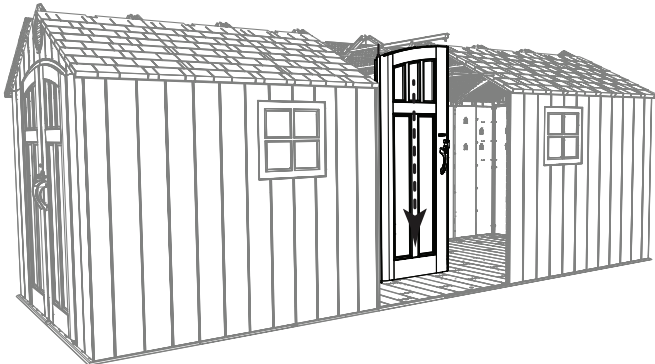

► SECTION 9 (CONTINUED) / SECTION 9 (SUITE) / SECCIÓN 9 (CONTINUACIÓN)

TOOLS AND PARTS REQUIRED / OUTILS ET QUINCAILLERIE REQUIS / INSTRUMENTAL Y HERRAJE REQUERIDOS



3/8 in/po
(≈10 mm)

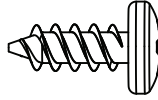

ADZ (x1)

9.20

- Slide the holes in the entry gable down over the two hinge tubes. **The ends of the gable go in the trusses.**
- Faire glisser les trous dans le pignon d'entrée sur les deux tubes. **Les extrémités du pignon vont dans les fermes.**
- Deslizar los agujeros en la fachada de entrada sobre los dos tubos. **Los extremos de la fachada van dentro de las cerchas.**

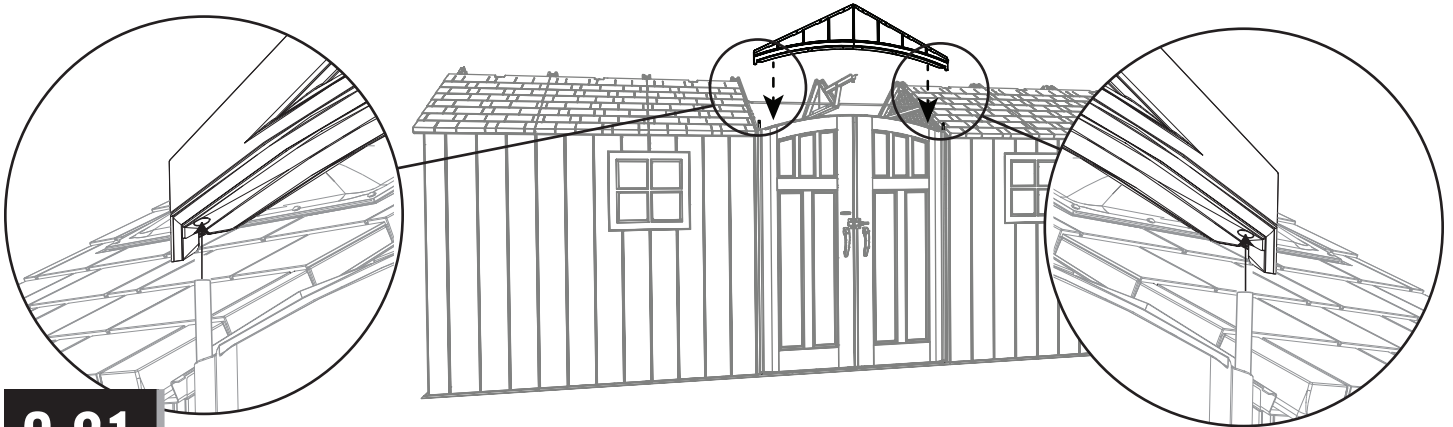

9.21

- Set the end of the center truss onto the notch in the front gable panel as shown.
- Mettre l'extrémité de la ferme centrale dans l'encoche dans le pignon avant comme illustré.
- Colocar el extremo de la cercha central en la muesca en la fachada delantera como se muestra.

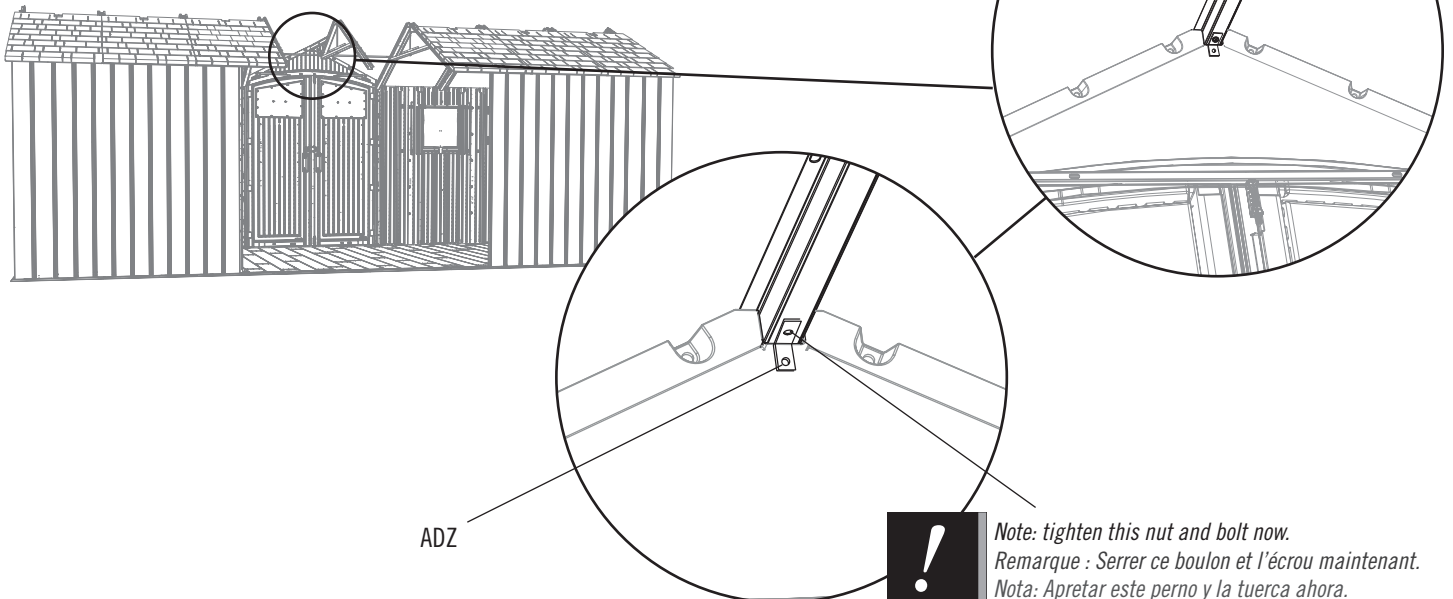

► SECTION 9 (CONTINUED) / SECTION 9 (SUITE) / SECCIÓN 9 (CONTINUACIÓN)

TOOLS AND PARTS REQUIRED / OUTILS ET QUINCAILLERIE REQUIS / INSTRUMENTAL Y HERRAJE REQUERIDOS

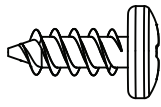

ADZ (x20)

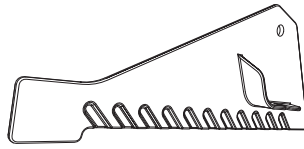

ECS (x1)

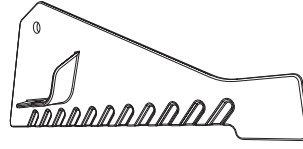

ECR (x1)



ADK (x2)



BZA (x2)

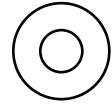

AEE (x4)

9.22

- Attach the two center, rear roof panels using only one roof support per panel.
- Attacher les deux panneaux de toit arrières centraux en utilisant un seul support de toit pour chaque panneau.
- Sujetar los dos paneles de tejado traseros centrales usando sólo un soporte de tejado por panel.



AFL (x2)

AFL

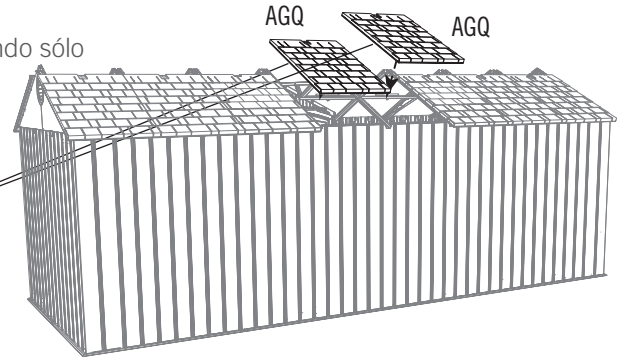

9.23

- Insert the **right drainage plate (ECS)** into the right lateral truss, and align the notch in the plate with the first hole in the truss as shown. Secure with the hardware included. **Only tighten by hand for now.**
- Insérer la **plaque de drainage droite (ECS)** dans la ferme latérale droite, et aligner l'encoche dans la plaque avec le premier trou dans la ferme comme illustré. Bien l'attacher à la ferme à l'aide de la quincaillerie incluse. **Ne serrer qu'à la main en ce moment.**
- Insertar la **placa derecha para el drenaje (ECS)** dentro de la cercha lateral derecho, y alinear la muesca en la placa con el primer agujero en la cercha. Sujetarla a la cercha usando el herraje incluido. **Apretar sólo a mano en este momento.**



Note: repeat this step for the left drainage plate (ECR).

Remarque : Répéter cette étape pour la plaque de drainage gauche (ECR).

Nota: Repetir este paso para la placa izquierda para el drenaje (ECR).

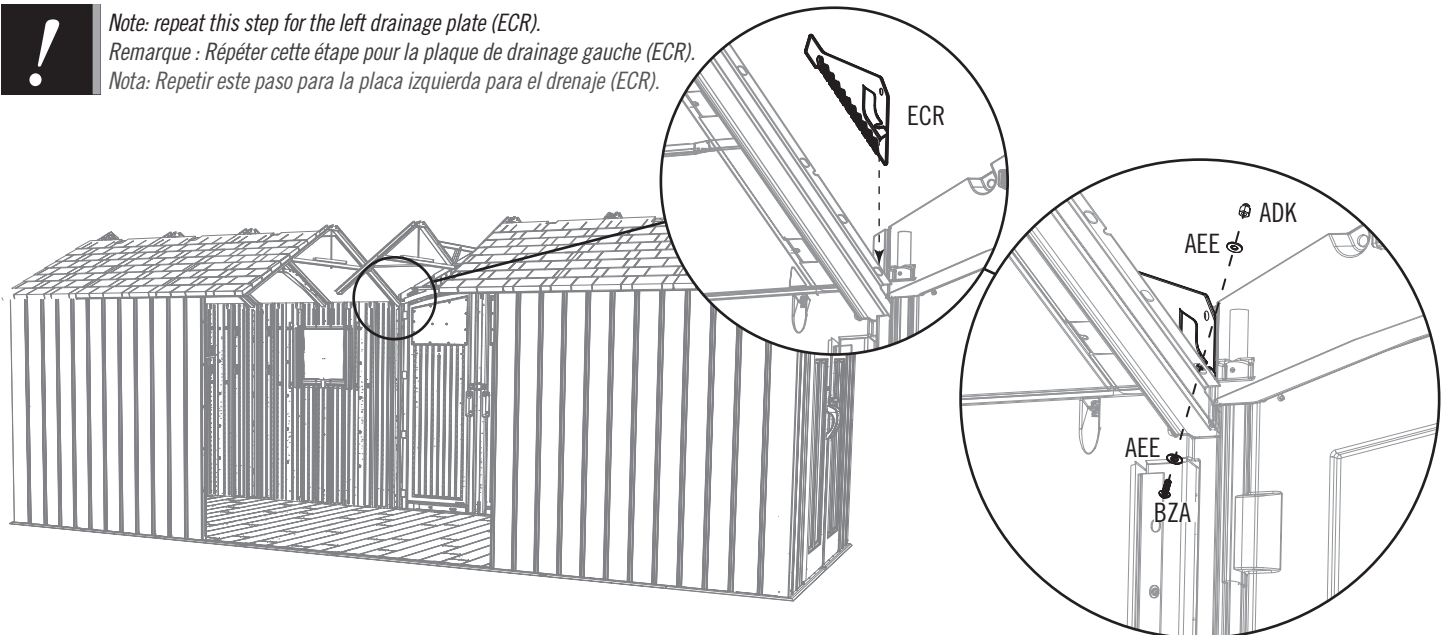

► SECTION 9 (CONTINUED) / SECTION 9 (SUITE) / SECCIÓN 9 (CONTINUACIÓN)

TOOLS AND PARTS REQUIRED / OUTILS ET QUINCAILLERIE REQUIS / INSTRUMENTAL Y HERRAJE REQUERIDOS



3/8 in/po
(≈10 mm)

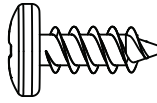

ADZ (x14)

9.24

- Fold the ends of the **large angled roof panel (DRA)** and set it down onto the shed as shown. Secure the panel to the entry gable and center truss with twelve (12) **screws (ADZ)** at the locations shown.
- Plier les extrémités du **panneau de toit angulaire grand (DRA)** et le mettre sur l'abri comme illustré. Bien l'attacher au pignon et à la ferme centrale à l'aide de douze (12) **vis (ADZ)** aux endroits indiqués.
- Doblar los extremos del **panel de tejado angular grande (DRA)** y colocarlo en la caseta como se muestra. Sujeterlo a la fachada y la cercha central usando doce (12) **tornillos (ADZ)** a las ubicaciones indicadas.



*Note: Fold these ends upward before installing.
Remarque : Plier ces rabats en haut avant d'installer.
Nota: Doblar estas solapas hacia arriba antes de instalar.*

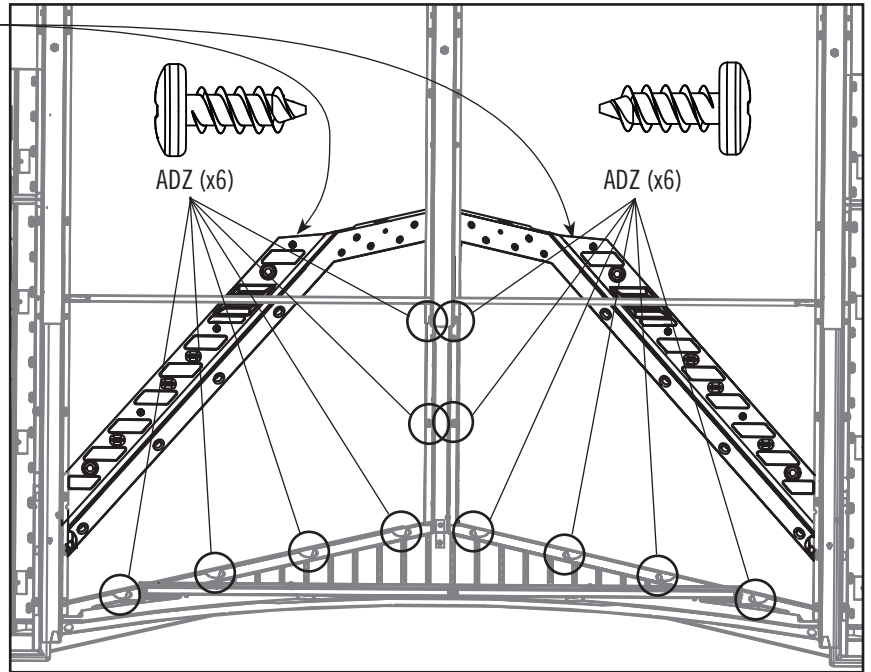
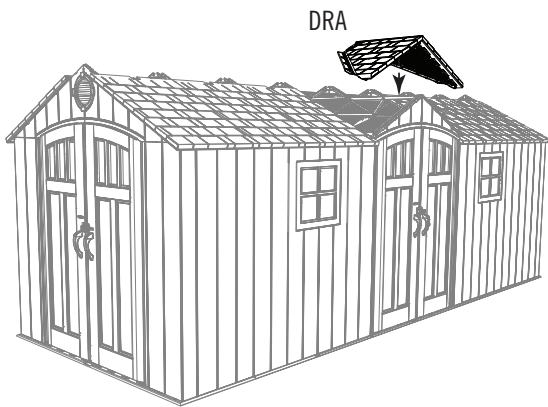

9.25

- Secure the drainage plate from step 9.23 to the roof at the location shown.
- Attacher la plaque de drainage des étapes 9.23 au toit à l'emplacement illustré.
- Sujeter la placa de drenaje de los pasos 9.23 al tejado a la ubicación ilustrada.

- **Tighten the nut on the drainage plate now.**
- **Serrer l'écrou dans la plaque de drainage.**
- **Apretar la tuerca en la placa de drenaje ahora.**



*Note: Repeat this step for the other drainage plate.
Remarque : Répéter cette étape pour l'autre plaque de drainage.
Nota: Repetir este paso para la otra placa de drenaje.*

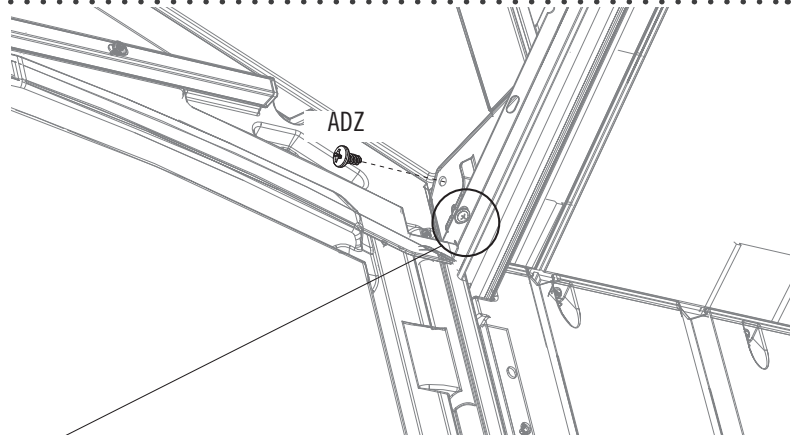

► SECTION 9 (CONTINUED) / SECTION 9 (SUITE) / SECCIÓN 9 (CONTINUACIÓN)

TOOLS AND PARTS REQUIRED / Outils et quincaillerie requis / Instrumental y herraje requeridos

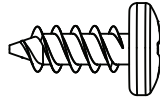

ADZ (x20)

9.26

- An adult must apply a downward pressure on **panel (DRB)** while another inserts these **screws (ADZ)**.
- Une adulte doit appliquer pression sur le **panneau (DRB)** pendant qu'autre insère ces **vis (ADZ)**.
- Un adulto debe aplicar una presión de arriba en el **panel (DRB)** mientras que otro introduce estos tornillos (ADZ).

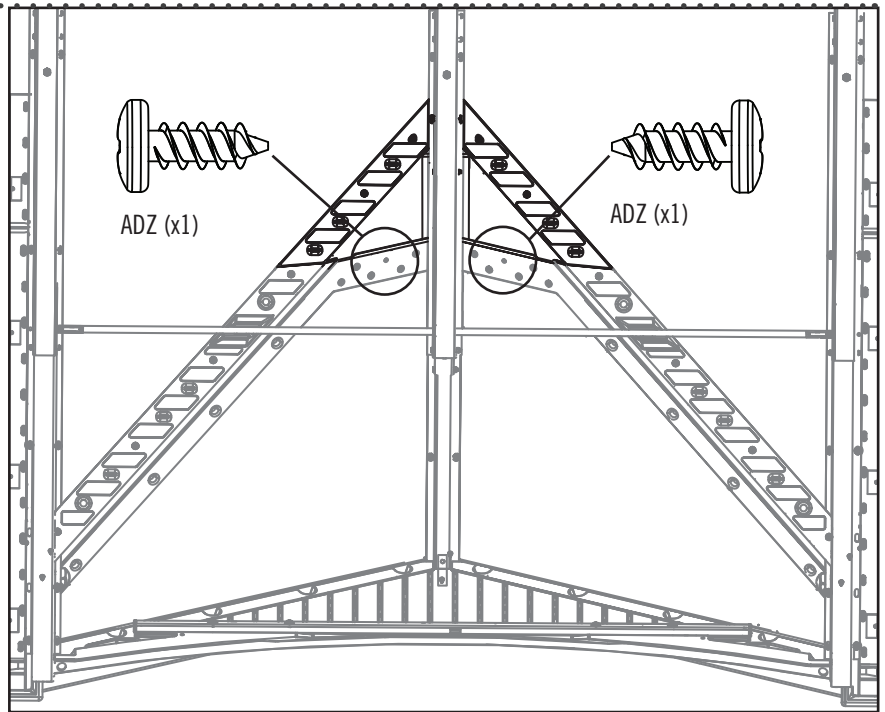
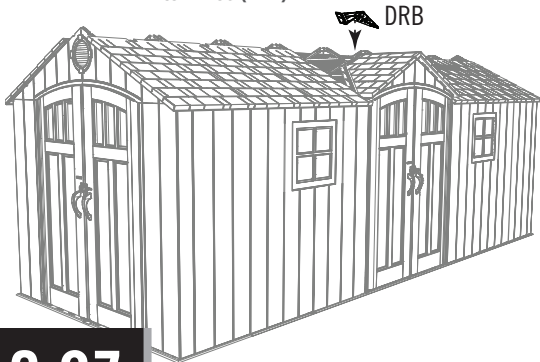

9.27

- An adult must apply a downward pressure on **panels (BDS & BDR)** while another inserts these **screws (ADZ)**.
- Une adulte doit appliquer pression sur les **panneaux (BDS et BDR)** pendant qu'autre insère ces **vis (ADZ)**.
- Un adulto debe aplicar una presión de arriba en los **paneles (BDS y BDR)** mientras que otro inserta estos tornillos (ADZ).

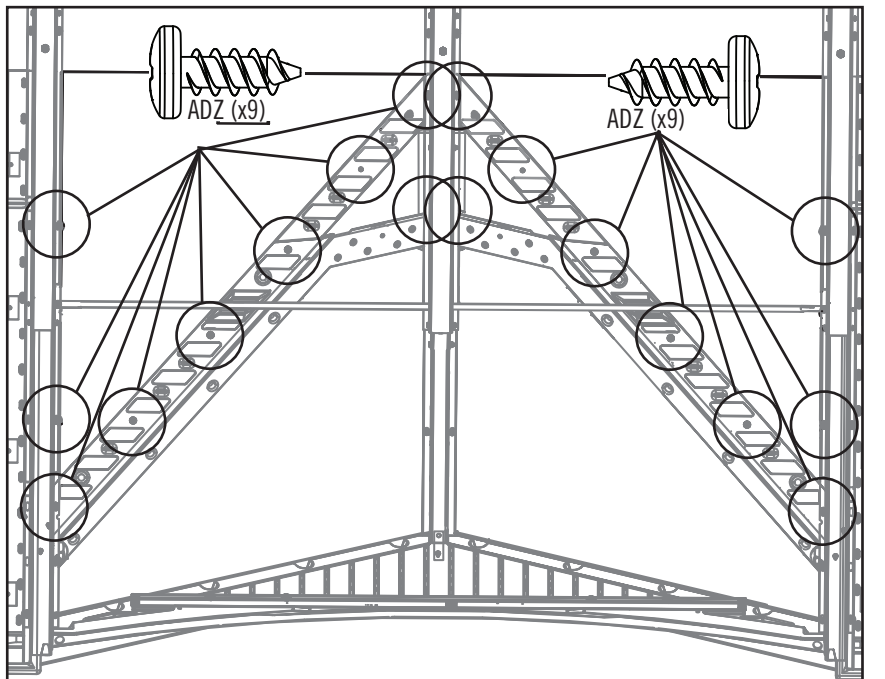
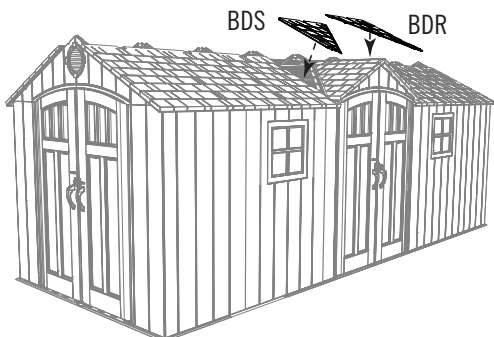

► SECTION 9 (CONTINUED) / SECTION 9 (SUITE) / SECCIÓN 9 (CONTINUACIÓN)

TOOLS AND PARTS REQUIRED / OUTILS ET QUINCAILLERIE REQUIS / INSTRUMENTAL Y HERRAJE REQUERIDOS

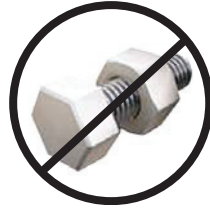

9.28

- Insert the two **center roof extension panels (CVD)** into the **skylight connector (CVF)** as shown. **Repeat this step 4 times (for a total of five).**
- Insérer les deux **panneaux supplémentaires centraux de toit (CVD)** dans le **connecteur des lucarnes (CVF)** comme illustré. **Répéter cette étape 4 fois (cinq fois au total).**
- Insertar los dos **extensiones centrales de los paneles de tejado (CVD)** en el **conector de tragaluces (CVF)** como se muestra. **Repetir este paso 4 veces (cinco veces en total).**

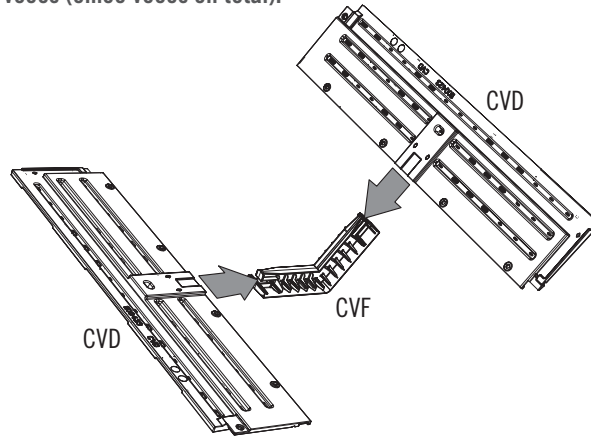

9.29

- Insert the ends of the two **short skylights (DQB)** into one skylight connector as shown.
- Insérer les extrémités des deux **lucarnes courtes (DQB)** dans un connecteur des lucarnes comme indiqué.
- Insertar los extremos de los dos **tragaluces cortos (DQB)** en un conector de tragaluces como se muestra.

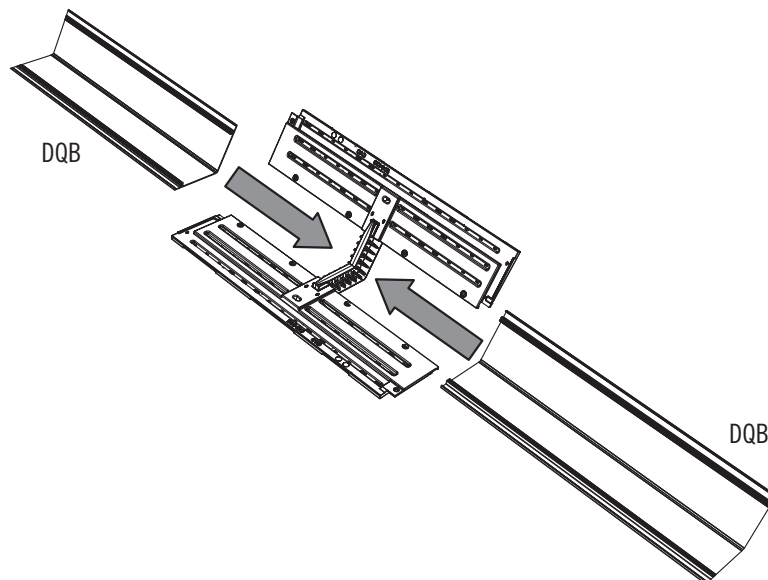

► SECTION 9 (CONTINUED) / SECTION 9 (SUITE) / SECCIÓN 9 (CONTINUACIÓN)

TOOLS AND PARTS REQUIRED / OUTILS ET QUINCAILLERIE REQUIS / INSTRUMENTAL Y HERRAJE REQUERIDOS

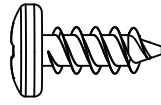

ADZ (x8)

9.30



- Secure the skylights to the extensions at the four points shown.
- Attacher les lucarnes aux panneaux supplémentaires aux quatre points indiqués.
- Sujetar los tragaluces a las extensiones a los cuatro puntos indicados.

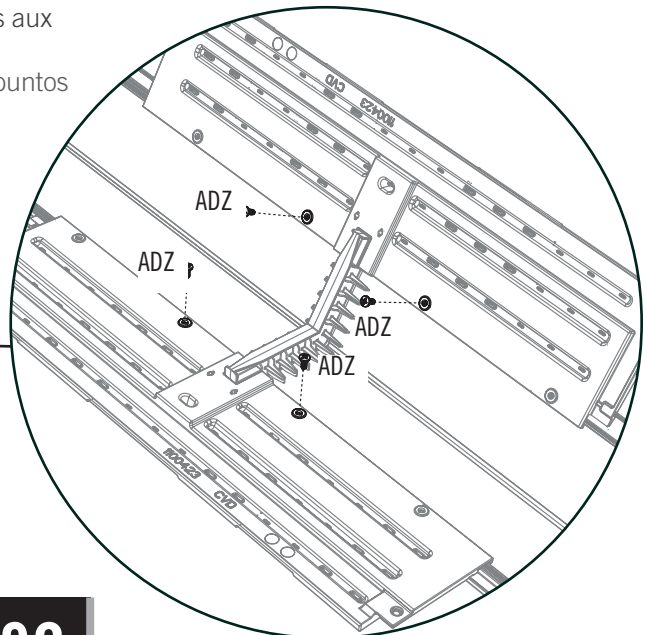
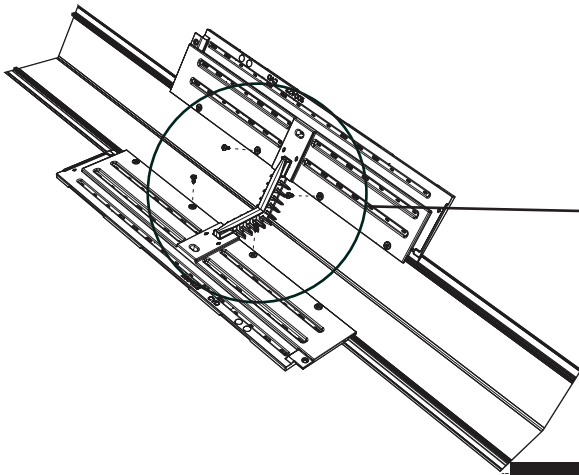

9.31

- Insert the end of the one **short skylight (DQB)** into the skylight connector as shown.
- Insérer l'extrémité d'une **lucarne courte (DQB)** dans le connecteur des lucarnes comme illustré.
- Insertar el extremo de un **tragaluz corto (DQB)** en el conector de tragaluces como se muestra.

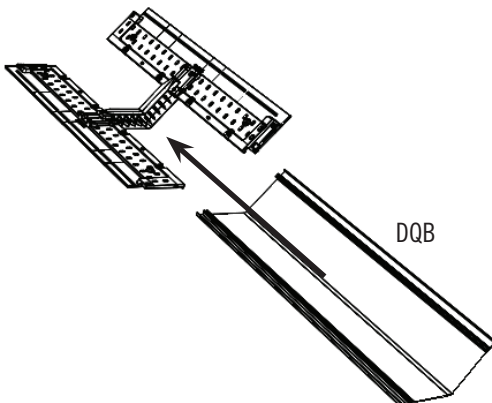

9.32

- Repeat the last step and secure the skylights using **two (2) screws (ADZ)** as shown.
- Répéter l'étape précédente et attacher les lucarnes à l'aide de deux (2) vis (ADZ) comme indiqué.
- Repetir el paso anterior y sujetar los tragaluces usando dos (2) tornillos (ADZ) como se muestra.

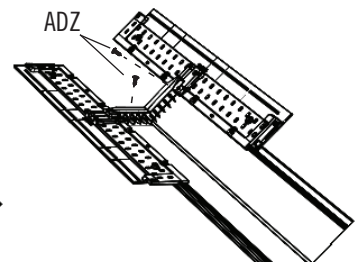
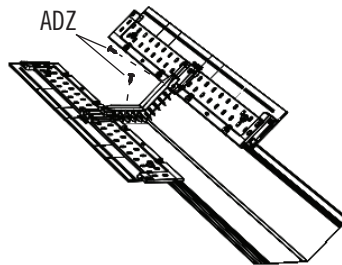

► SECTION 9 (CONTINUED) / SECTION 9 (SUITE) / SECCIÓN 9 (CONTINUACIÓN)

TOOLS AND PARTS REQUIRED / OUTILS ET QUINCAILLERIE REQUIS / INSTRUMENTAL Y HERRAJE REQUERIDOS

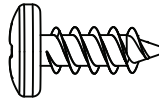

ADZ (x12)

9.33

- Slide the two skylight assemblies from step 9.32 To the connector and extensions from step 9.29.
- Faire glisser les deux montages des lucarnes des étapes 9.32 au connecteur et aux panneaux supplémentaires de l'étape 9.29.
- Deslizar los dos conjuntos de tragaluces del paso 9.32 al conector y las extensiones del paso 9.29.

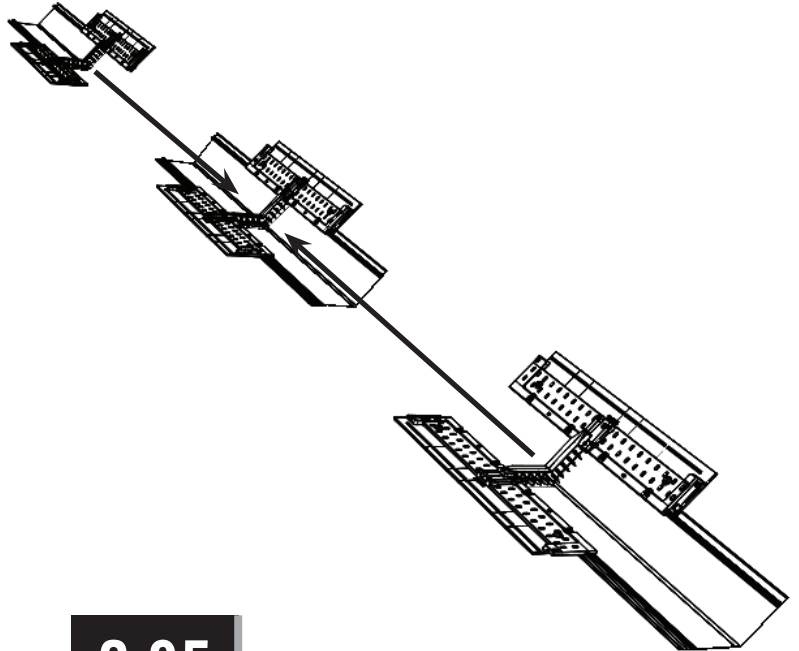

9.34

- Secure with six (6) screws (ADZ).
- Les attacher à l'aide de six (6) vis (ADZ).
- Sujetarlos con seis (6) tornillos (ADZ).

No screw in these holes yet / Aucune vis déjà dans ces trous / Ningún tornillo ya en estos agujeros

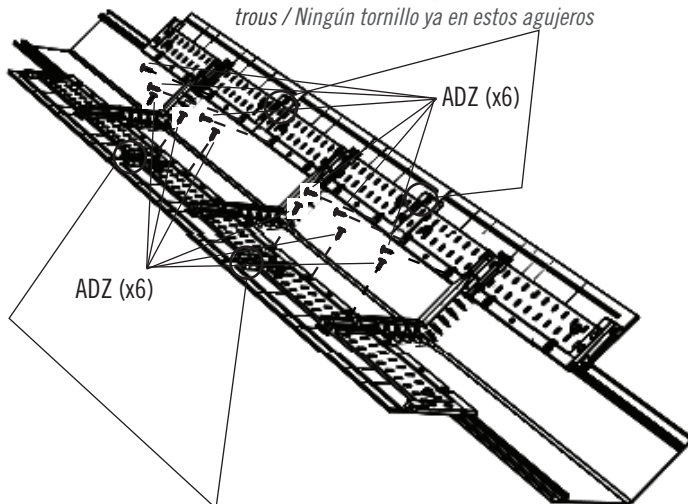

No screw in these holes yet / Aucune vis déjà dans ces trous / Ningún tornillo ya en estos agujeros

9.35

- Slide the last two assemblies from step 9.28 over the ends of the skylights.
- Faire glisser les dernières deux montages de l'étape 9.28 sur les extrémités des lucarnes.
- Deslizar los últimos dos conjuntos del paso 9.28 sobre los extremos de los tragaluces.

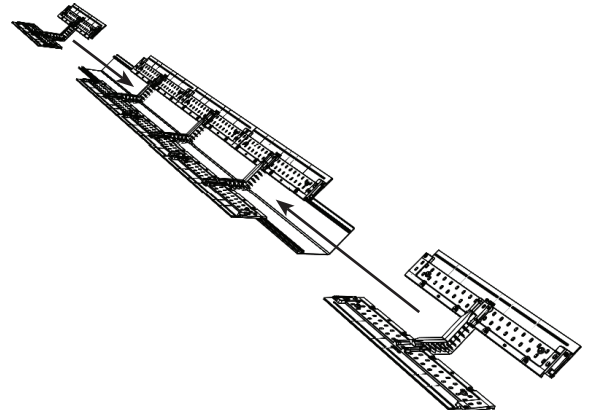

► SECTION 9 (CONTINUED) / SECTION 9 (SUITE) / SECCIÓN 9 (CONTINUACIÓN)

TOOLS AND PARTS REQUIRED / Outils et quincaillerie requis / Instrumental y herraje requeridos

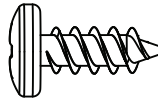

ADZ (x12)

9.36

- Secure the skylight to the panels using six (6) **screws (ADZ)** at the locations shown.
- Attacher la lucarne aux panneaux à l'aide de six (6) **vis (ADZ)** aux emplacements indiqués.
- Sujetar el tragaluz a los paneles usando seis (6) **tornillos (ADZ)** a las ubicaciones indicadas.

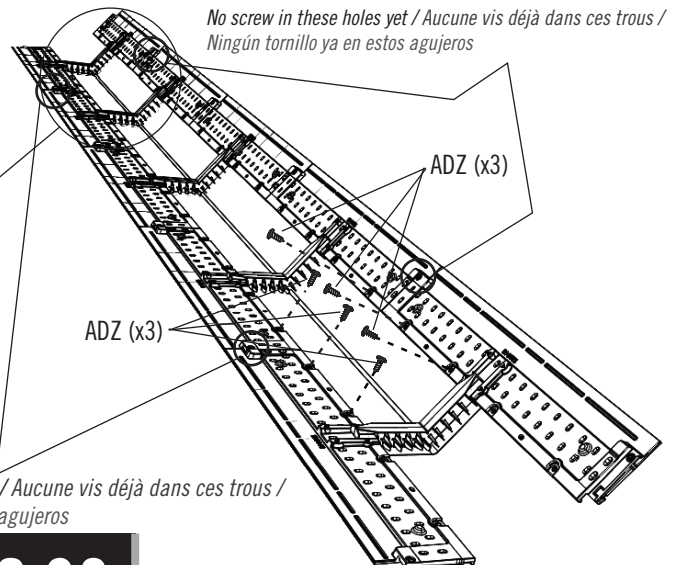

Note: Repeat this step for the other end.
Remarque : Répéter cette étape pour l'autre extrémité.
Nota: Repetir este paso para el otro extremo.

No screw in these holes yet / Aucune vis déjà dans ces trous / Ningún tornillo ya en estos agujeros

9.37

- Slide the two **long skylights (CVA)** into the assembly.
- Faire glisser les deux **lucarnes longues (CVA)** dans le montage.
- Deslizar los dos **tragaluces largos (CVA)** en el conjunto.

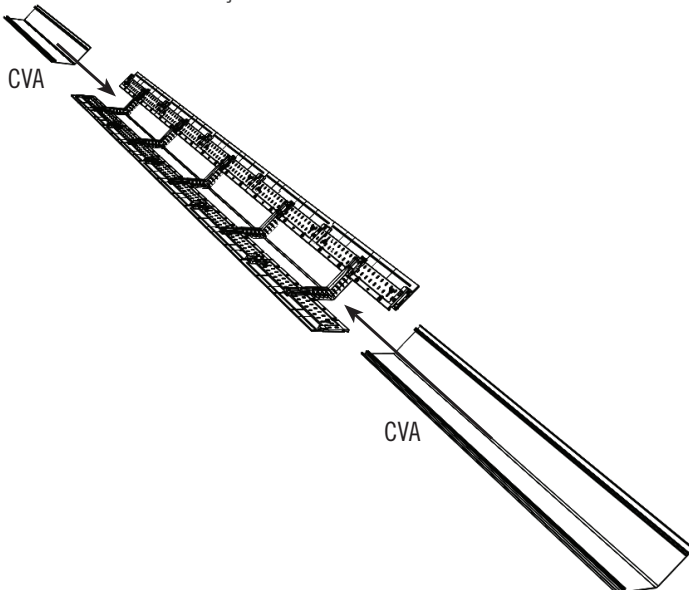

9.38

- Attach the **long roof extensions (CVC & CVE)** to the assembly.
- Attacher les **panneaux de toit supplémentaires longs (CVC et CVE)** au montage.
- Sujetar las **extensiones de tejado largas (CVC y CVE)** al conjunto.

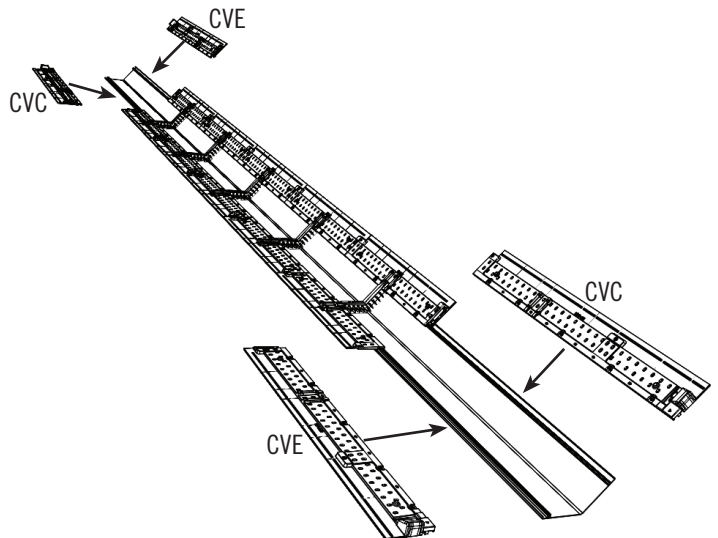

► SECTION 9 (CONTINUED) / SECTION 9 (SUITE) / SECCIÓN 9 (CONTINUACIÓN)

TOOLS AND PARTS REQUIRED / OUTILS ET QUINCAILLERIE REQUIS / INSTRUMENTAL Y HERRAJE REQUERIDOS

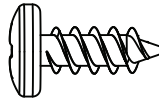

ADZ (x56)

9.39

- Secure the long roof extensions to the skylight assembly using fourteen (14) **screws (ADZ)**.
- Attacher les panneaux de toit supplémentaires au montage de lucarne à l'aide de quatorze (14) **vis (ADZ)**.
- Sujetar las extensiones del panel de tejado al conjunto del tragaluz usando catorce (14) **tornillos (ADZ)**.

! *Note: Repeat this step for the other end.*
Remarque : Répéter cette étape pour l'autre extrémité.
Nota: Repetir este paso para el otro extremo.

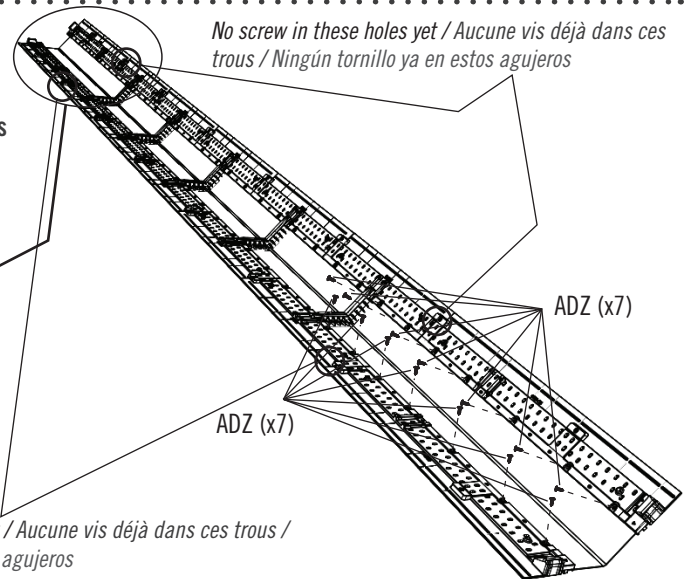

9.40



- Set the five skylight connectors down inside the five center-most trusses. **The center skylight connector should be inside the center truss.** Secure the skylight to the trusses with four (4) **screws (ADZ)** at the locations indicated for each truss.
- Mettre les cinq connecteurs des lucarnes dedans les cinq fermes centrales. **Le connecteur des lucarnes central doit être placé dans la ferme centrale.** Attacher les lucarnes aux fermes à l'aide de quatre (4) **vis (ADZ)** aux emplacements indiqués pour chaque ferme.
- Colocar los cinco conectores de tragaluz dentro de las cinco cerchas centrales. **El conector de tragaluz central debe situarse dentro de la cercha central.** Sujetar los tragaluces a las cerchas usando cuatro (4) **tornillos (ADZ)** a las ubicaciones indicadas para cada cercha.

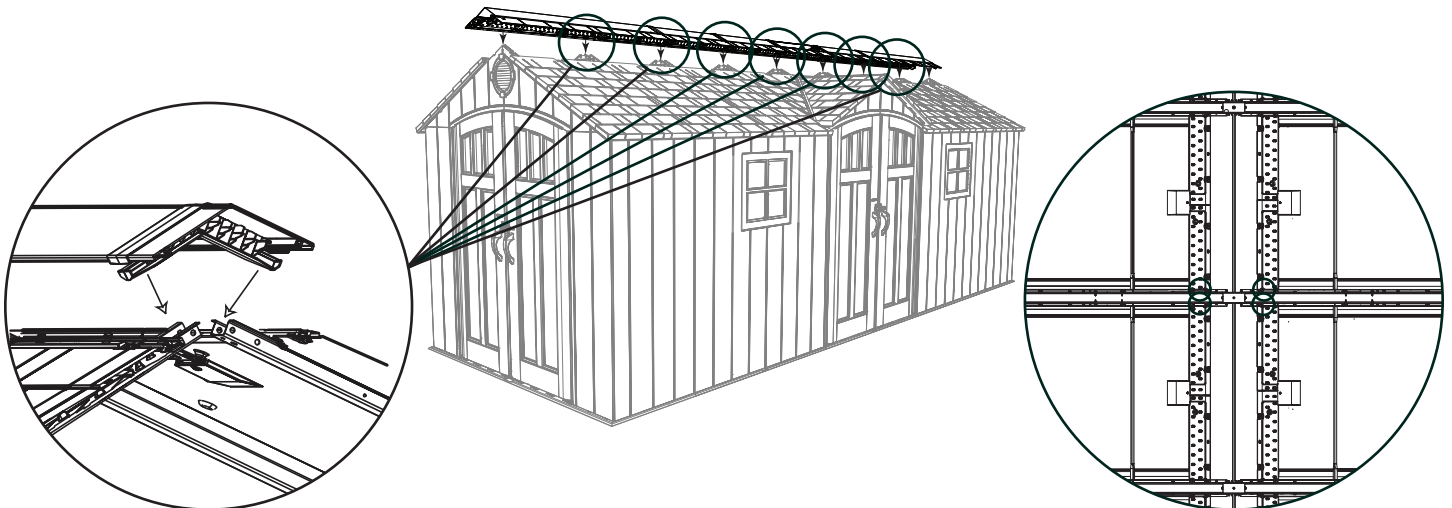

► SECTION 9 (CONTINUED) / SECTION 9 (SUITE) / SECCIÓN 9 (CONTINUACIÓN)

TOOLS AND PARTS REQUIRED / OUTILS ET QUINCAILLERIE REQUIS / INSTRUMENTAL Y HERRAJE REQUERIDOS

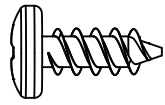

ADZ (x24)

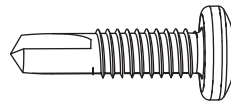

CUZ (x4)

9.41



- Connect the roof panel extensions to the roof panels and gables at the locations shown.
- Attacher les panneaux de toit supplémentaires aux panneaux de toit et aux fermes aux emplacements indiqués.
- Sujetarlas las extensiones de los paneles de tejado a los paneles de tejado y las fachadas a las ubicaciones indicadas.

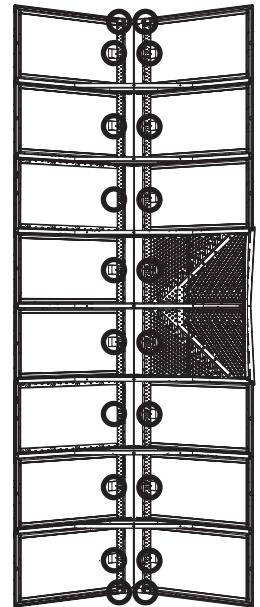
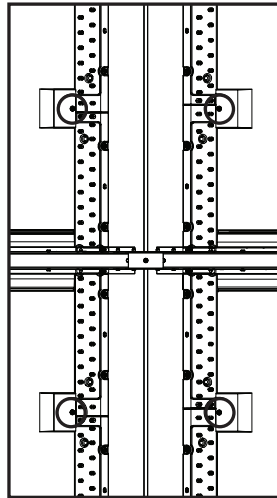

9.42

- Attach an **end cap (CVB)** at each end, and secure at the locations shown.
- Mettre un **capuchon (CVB)** a chaque côté, et les attacher aux emplacements indiqués.
- Colocar un **tapón (CVB)** a cada extremo, y sujetarlos a las ubicaciones indicadas.

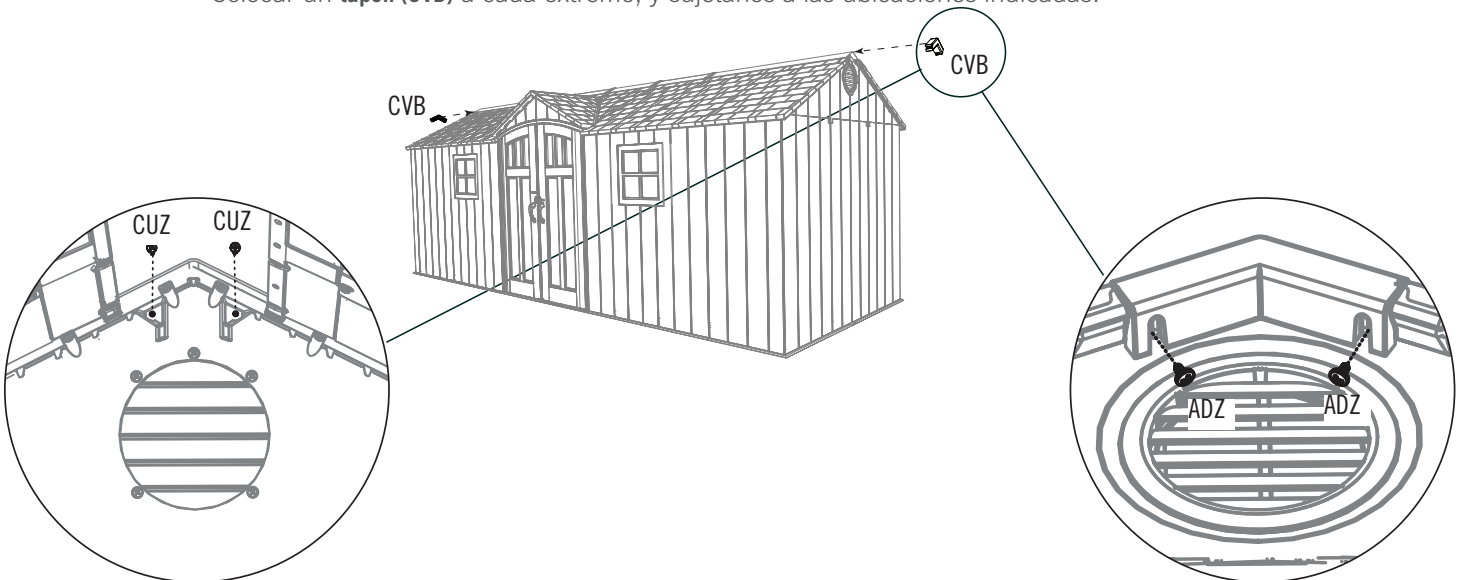

► SECTION 9 (CONTINUED) / SECTION 9 (SUITE) / SECCIÓN 9 (CONTINUACIÓN)

TOOLS AND PARTS REQUIRED / OUTILS ET QUINCAILLERIE REQUIS / INSTRUMENTAL Y HERRAJE REQUERIDOS

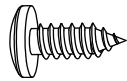

ADX (x4)

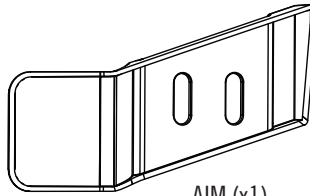

AIM (x1)

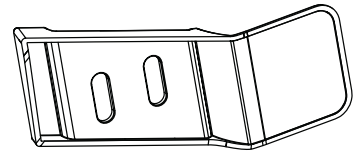

AIC (x1)

9.43

- Attach the **left (AIC)** and **right (AIM)** gap flaps to the corners of the doors (**the doors from steps 9.1 – 9.2**) Using the hardware included. **These flaps simply serve to block out light.**
- Attacher les **rabats gauche (AIC)** et **droit (AIM)** aux portes (**Les portes des étapes 9.1 – 9.2**) à l'aide de la quincaillerie incluse. **Ces rabats ne servent que pour empêcher la lumière d'entrer.**
- Sujetar las **tapas de las puertas izquierda (AIC)** y **derecha (AIM)** a las puertas (**Las puertas de los pasos 9.1 – 9.2**) usando el herraje incluido. **Estas tapas sirven sólo para tapar la luz.**

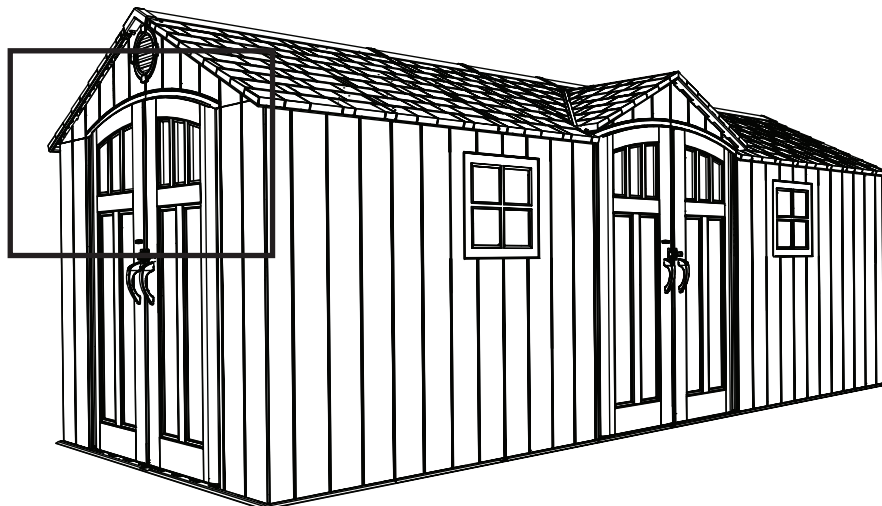
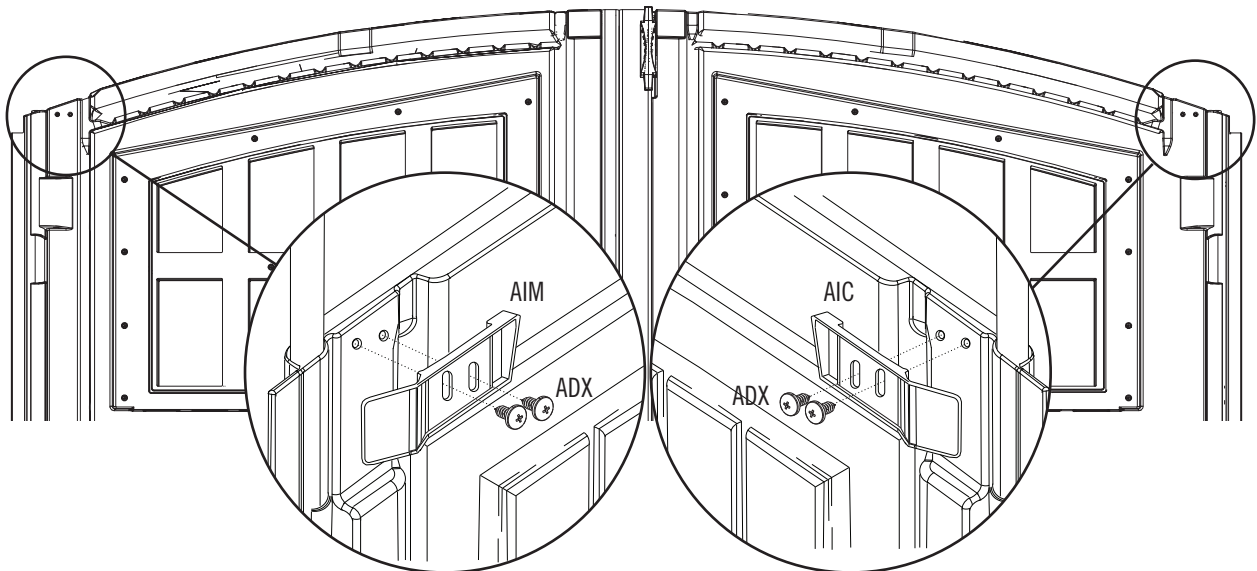



HARDWARE REQUIRED / QUINCAILLERIE REQUISE / HERRAJE REQUERIDO

Hardware Bags / Sacs de quincaillerie / Bolsas de herraje

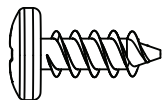

ADZ (x8)

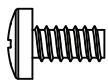

ADY (x2)

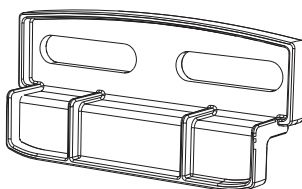

AIS (x4)



PARTS REQUIRED / PIÈCES REQUISES / PIEZAS REQUERIDAS

Plastic Parts / Pièces en plastique / Piezas de plástico

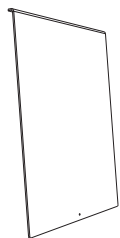

AHE (x2)



TOOLS REQUIRED / OUTILS REQUIS / INSTRUMENTAL REQUERIDO



► SECTION 10 (CONTINUED) / SECTION 10 (SUITE) / SECCIÓN 10 (CONTINUACIÓN)

TOOLS AND PARTS REQUIRED / OUTILS ET QUINCAILLERIE REQUIS / INSTRUMENTAL Y HERRAJE REQUERIDOS

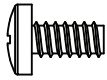

ADY (x2)

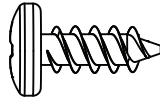

ADZ (x8)

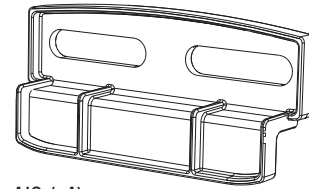

AIS (x4)



- If you have trouble with this section, follow the code below to view a how-to video on this section.
- En cas de problèmes avec cette section, suivre le code en bas pour voir un vidéo sur l'assemblage dans cette section.
- En caso de algun problema con esta sección, seguir el código debajo para ver un video sobre el ensamble en esta sección.

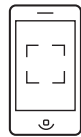

<http://go.lifetime.com/20' x 8' Outdoor Storage Shed Sec10>

10.1

- Peel off the protective plastic from both sides of the **Window Pane (AHE)**. With the curved edge at the top and facing toward you, slide the Window Pane down into the opening.
- Enlever la pellicule protectrice des deux côtés du **carreau (AHE)**. Avec le bord courbé vers le haut et faisant face de vous, faire glisser le carreau en place.
- Retirar la película protectora de las dos caras de la **hoja de ventana (AHE)**. Con el borde curvado hacia arriba y el interior, deslizar la hoja en su lugar.

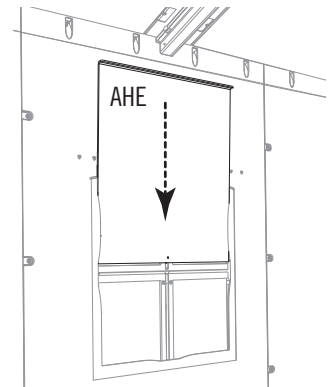
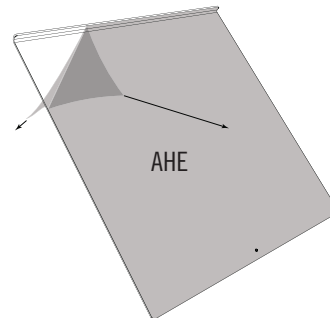

10.2

- Insert a **Screw (ADY)** into the hole at the bottom of the Window Pane. **This helps keep the Window Pane up when open.**
- Insérer une **vis (ADY)** dans le trou au bord inférieur du carreau. **Cela aide à maintenir en haut le carreau lorsqu'il est ouvert.**
- Insertar un **tornillo (ADY)** en el agujero al borde inferior de la hoja. **Esto ayuda a prevenir la cierre de la Hoja.**

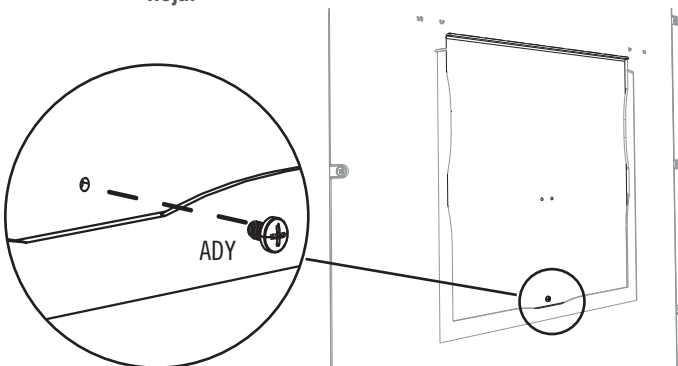

10.3

- Secure the two (2) **Window Latches (ADY)** at the top corners of the Panel opening. **The Latch should move freely. Repeat steps 10.1–10.3 for the second Window Pane.**
- Fixer les deux (2) **loquets (ADY)** aux angles supérieurs de l'ouverture du panneau. **Le loquet doit se déplacer librement. Répéter les étapes 10.1 – 10.3 pour le deuxième carreau.**
- Fijar los dos (2) **cerrojos (ADY)** a las esquinas superiores de la abertura del panel. **El cerrojo debe mover libremente. Repetir los pasos 10.1–10.3 para la segunda hoja de ventana.**

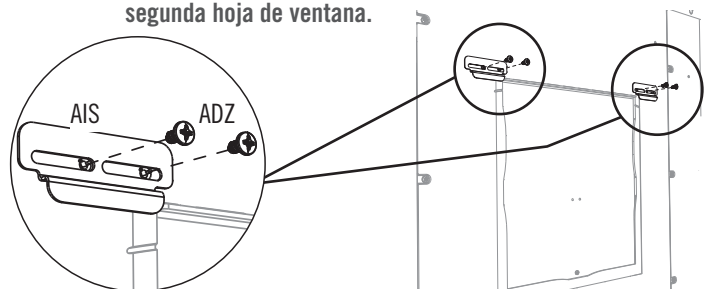

11

SHUTTER INSTALLATION / INSTALLATION DES VOIETS / INSTALACIÓN DE LAS CONTRAVENTANAS



HARDWARE REQUIRED / QUINCAILLERIE REQUISE / HERRAJE REQUERIDO

Hardware Bags / Sacs de quincaillerie / Bolsas de herraje

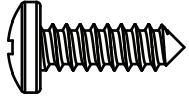

ARV (x16)



PARTS REQUIRED / PIÈCES REQUISES / PIEZAS REQUERIDAS

Plastic Parts / Pièces en plastique / Piezas de plástico

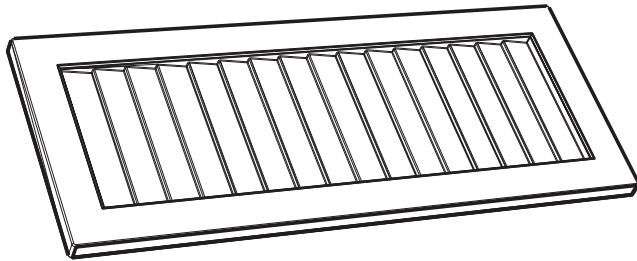

AYI (x4)



TOOLS REQUIRED / OUTILS REQUIS / INSTRUMENTAL REQUERIDO



► SECTION 11 (CONTINUED) / SECTION 11 (SUITE) / SECCIÓN 11 (CONTINUACIÓN)

TOOLS AND PARTS REQUIRED / OUTILS ET PIÈCES REQUIS / INSTRUMENTAL Y HERRAJE REQUERIDOS

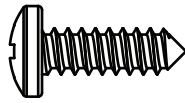

ARV (x1)

- In case of problems with this section, follow the code below to view a video on the assembly in this section.
- En cas d'avoir des problèmes avec cette section, suivre le code en bas pour voir un vidéo sur l'assemblage dans cette section.
- En caso de tener problemas con esta sección, seguir el código debajo para ver un video sobre el ensamble en esta sección.

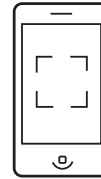

[http://go.lifetime.com/20' x 8' Outdoor Storage Shed Sec11](http://go.lifetime.com/20'x8'OutdoorStorageShedSec11)

11.1

- There are four sets of two screw-location indicators. One by one, insert the **Screws (ARV)** through the indicators from the inside of the shed outward, and attach the **Shutters (AYI)** to the outside of the Wall Panels. **See step 11.2.**
- Il y a quatre groupes de deux indicateurs pour l'emplacement des vis. Une par une, insérer les **vis (ARV)** à travers les indicateurs de l'intérieur à l'extérieur, et attacher les **volets (AYI)** à l'extérieur des panneaux muraux. **Voir l'étape 11.2.**
- Hay cuatro juegos de dos indicadores para las ubicaciones de los tornillos. Uno por uno, insertar los **tornillos (ARV)** por los indicadores del interior al exterior, y sujetar las **contraventanas (AYI)** al exterior de los paneles murales. **Ver el paso 11.2.**

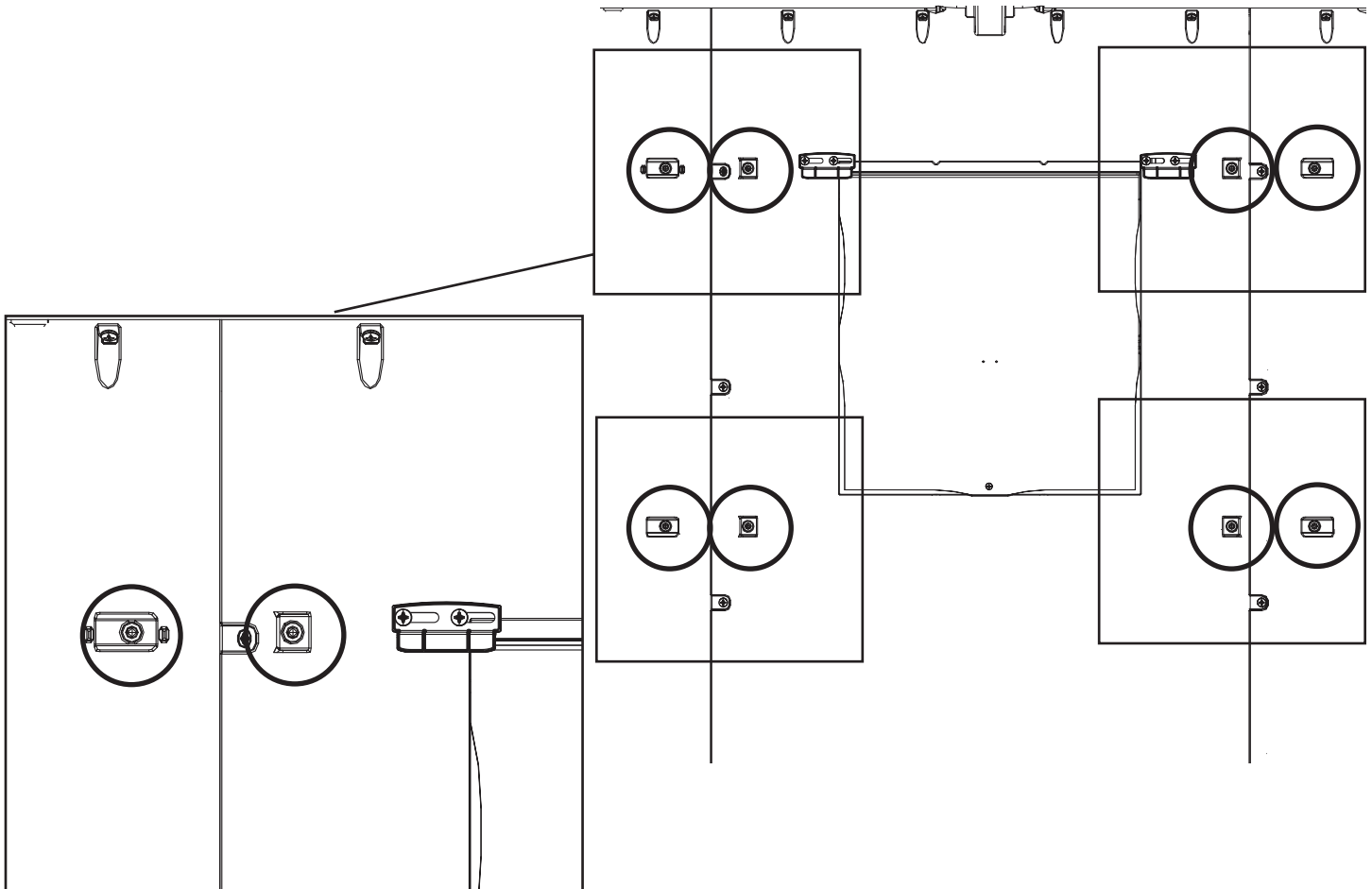

► SECTION 11 (CONTINUED) / SECTION 11 (SUITE) / SECCIÓN 11 (CONTINUACIÓN)

TOOLS AND PARTS REQUIRED / OUTILS ET PIÈCES REQUIS / INSTRUMENTAL Y HERRAJE REQUERIDOS

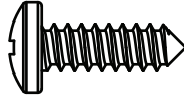

ARV (x7)

11.2

- Align the screw bosses in the **Shutters (AYI)** with the **Screws (ARV)** as you insert the Screws. Secure both Shutters to the Panels. **Repeat this section for the second Window.**
- Aligner les bossages de montage dans les **volets (AYI)** avec les **vis (ARV)** en insérant les vis. Fixer les deux volets aux panneaux. **Répéter cette section pour la deuxième fenêtre.**
- Alinear los huecos de montaje en las **contraventanas (AYI)** con los **tornillos (ARV)** al insertar los tornillos. Fijar ambas contraventanas a los paneles. **Repetir esta sección para la segunda ventana.**

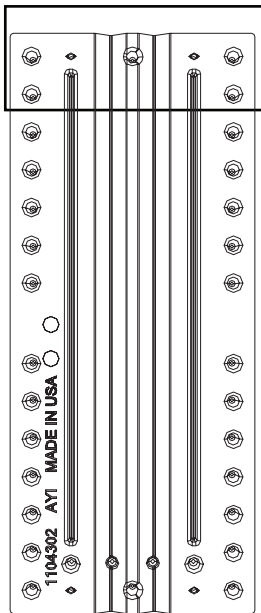

AYI

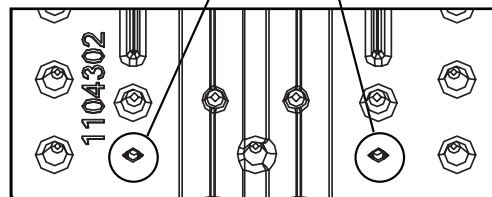
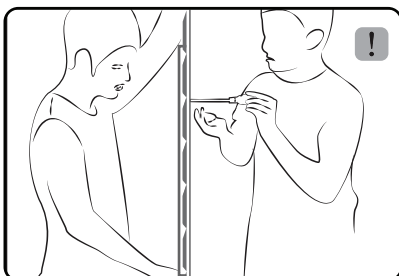
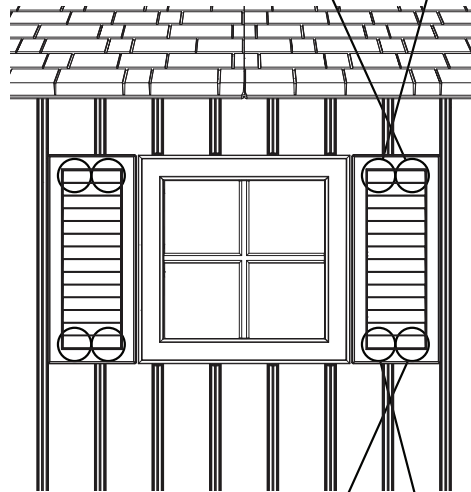
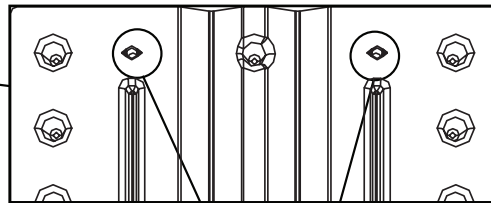

12

ACCESSORY INSTALLATION / INSTALLATION DES ACCESSOIRES / INSTALACIÓN DES ACCESORIOS



HARDWARE REQUIRED / QUINCAILLERIE REQUISE / HERRAJE REQUERIDO

Hardware Bags / Sacs de quincaillerie / Bolsas de herraje

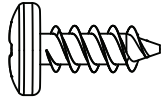

ADZ (x14)

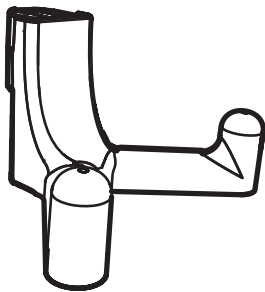

EDL (x18)



PARTS REQUIRED / PIÈCES REQUISES / PIEZAS REQUERIDAS

Large Part / Grande pièce / Pieza grande

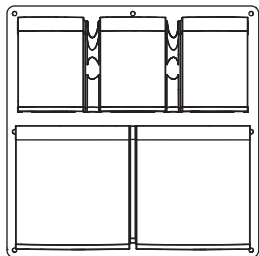

EDI (x2)



TOOLS REQUIRED / OUTILS REQUIS / INSTRUMENTAL REQUERIDO



► SECTION 12 (CONTINUED) / SECTION 12 (SUITE) / SECCIÓN 12 (CONTINUACIÓN)

TOOLS AND PARTS REQUIRED / Outils et quincaillerie requis / Instrumental y herraje requeridos

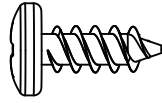

ADZ (x14)

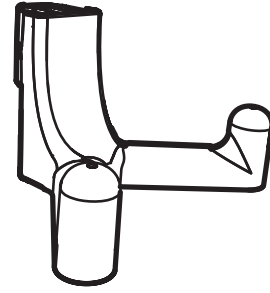

EDL (x18)



- If you have trouble with this section, follow the code below to view a how-to video on this section.
- S'il y a des problèmes avec cette section, suivre le code en bas pour voir un vidéo sur l'assemblage dans cette section.
- Si hay problemas con esta sección, seguir el código debajo para ver un video sobre el ensamble en esta sección.

12.1

- Secure the **Door Pouch (EDI)** to the back of the Right or Left Door using seven (7) **Screws (ADZ)**. **Repeat this step for the other set of Doors.**
- Attacher le **sac à porte (EDI)** au côté arrière de la porte droite ou gauche à l'aide de sept (7) **vis (ADZ)**. **Répéter cette étape pour l'autre jeu de portes.**
- Sujeter la **bolsa para la puerta (EDI)** a la cara trasera de la puerta derecha o izquierda usando siete (7) **tornillos (ADZ)**. **Repitir este paso para el otro juego de puertas.**

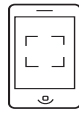
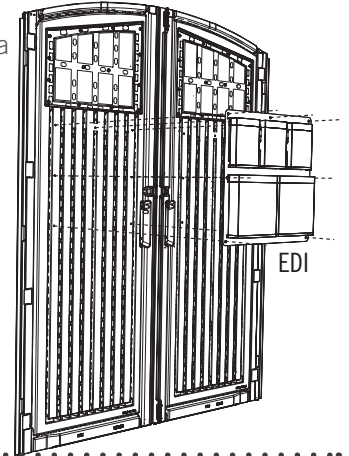

<http://go.lifetime.com/20' x 8' Outdoor Storage Shed Sec 12>

12.2

- Insert the eighteen (18) **Wall Hooks (EDL)** into any of the notches in the Wall Panels (either side of the shed). Then push downward to lock them in place.
- Insérer les dix-huit (18) **crochets muraux (EDL)** dans les encoches dans les panneaux muraux (soit le côté droit, soit le côté gauche de l'abri). Ensuite, pousser-les vers le bas pour les attacher bien en place.
- Insertar los dieciocho (18) **ganchos murales (EDL)** en las muescas en los paneles murales (en cualquiera de los dos lados de la caseta). Entonces, empujarlos hacia abajo para fijarlos en su lugar.

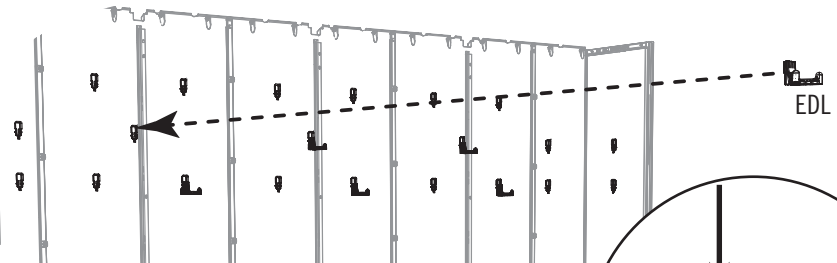

⚠ WARNING

The total weight on a wall hook should not exceed 7 lb (3,2 kg) nor more than 30 lb (14 kg) on a wall panel. Failure to follow this warning could result in property damage and/or personal injury.

⚠ AVERTISSEMENT

Le poids total sur un crochet mural ne devrait pas excéder ≈3,2 kg (7 lb) ou plus de ≈14 kg (30 lb) sur un panneau mural. Le non-respect de cet avertissement peut entraîner des dommages à la propriété et/ou des blessures graves.

⚠ ADVERTENCIA

El peso total en un gancho mural no debe exceder de 7 lb (3.2 kg) ni más de 30 lb (14 kg) en un panel mural. El no seguir esta advertencia puede resultar en daños a la propiedad y/o en lesiones graves personales.

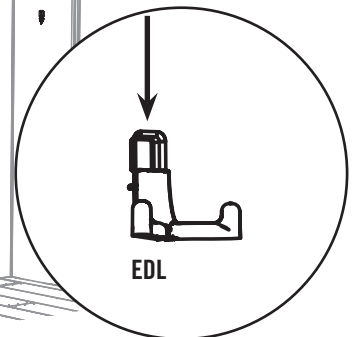

13

SNOWLOAD KIT INSTALLATION / INSTALLATION DU KIT LA CHARGE DE NEIGE / INSTALACIÓN DEL KIT DE LA CARGA DE NIEVE



HARDWARE REQUIRED / QUINCAILLERIE REQUISE / HERRAJE REQUERIDO

Hardware Bags / Sacs de quincaillerie / Bolsas de herraje

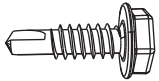

BRK (x200)



PARTS REQUIRED / PIÈCES REQUISES / PIEZAS REQUERIDAS

Metal Parts / Pièces en métal / Piezas de metal

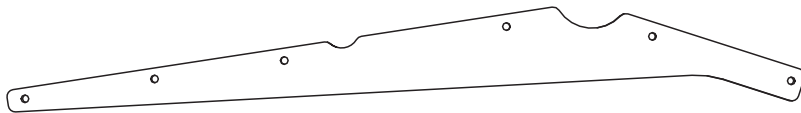

EGQ (x26)

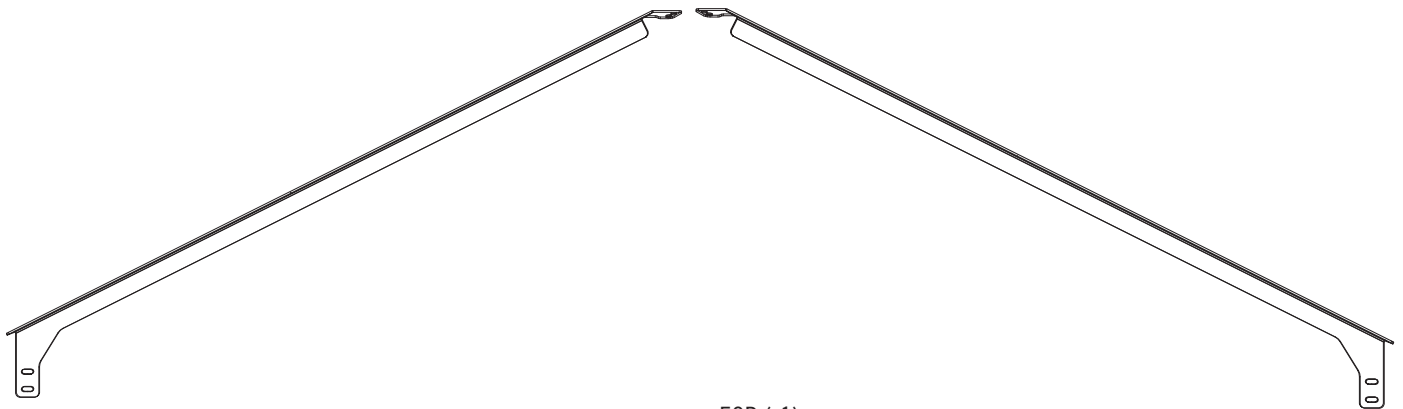

EGS (x1)

EGR (x1)



TOOLS REQUIRED / OUTILS REQUIS / INSTRUMENTAL REQUERIDO



7/16 in/po (≈11 mm)



(2)



5/16 in/po (≈8 mm)



► SECTION 13 (CONTINUED) / SECTION 13 (SUITE) / SECCIÓN 13 (CONTINUACIÓN)

TOOLS AND PARTS REQUIRED / OUTILS ET QUINCAILLERIE REQUIS / INSTRUMENTAL Y HERRAJE REQUERIDOS

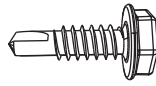
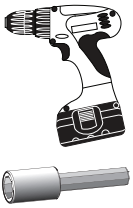

BRK (x156)



- If you have trouble with this section, follow the code below to view a how-to video on this section.
- En cas de problèmes avec cette section, suivre le code en bas pour voir un vidéo sur l'assemblage dans cette section.
- En caso de algun problema con esta sección, seguir el código debajo para ver un video sobre el ensamble en esta sección.

 YouTube

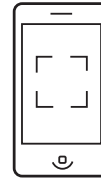

[http://go.lifetime.com/20' x 8' Outdoor Storage Shed Sec 13](http://go.lifetime.com/20'x8'OutdoorStorageShedSec13)

13.1



- Set a **Gusset (BQW)** up against a Truss as shown. Using an electric Drill, insert four **Screws (BRK)**. **Repeat this step for both sides and both ends of all Trusses except for the Center Truss. Attach Gussets to just the back end of the Center Truss.**
- Mettez un **gousset (BQW)** contre la ferme comme illustré. En utilisant un perceuse électrique, insérez quatre **vis (BRK)**. **Répétez cette étape pour les deux côtés et les deux extrémités d'une ferme. Attachez les goussets seulement à l'extrémité arrière de la ferme centrale.**
- Coloque una **placa de refuerzo (BQW)** contra una cercha como se muestra. Usando un taladro eléctrico, inserte cuatro **tornillos (BRK)**. **Repita este paso para los dos lados y los dos extremos de todos las cerchas excepto la cercha central. Sujete las placas de refuerzo sólo al extremo trasero de la cercha central.**

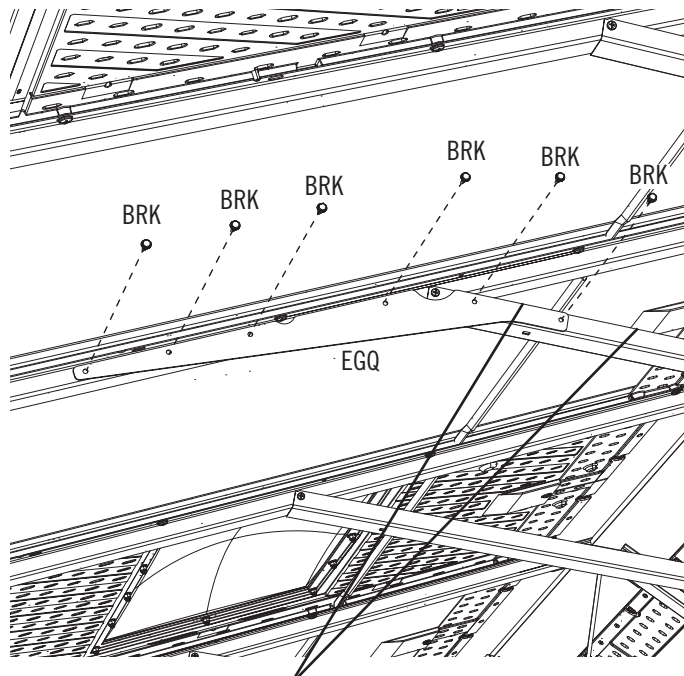

Note: Ensure the border of the Gusset is level and parallel with the Truss Brace.

Remarque : Assurez-vous que le bord du gousset est au même niveau et parallèle au support de ferme.

Nota: Asegúrese que el borde de la placa de refuerzo está alineado y que es paralela con el soporte del armazón.

► SECTION 13 (CONTINUED) / SECTION 13 (SUITE) / SECCIÓN 13 (CONTINUACIÓN)

TOOLS AND PARTS REQUIRED / OUTILS ET QUINCAILLERIE REQUIS / INSTRUMENTAL Y HERRAJE REQUERIDOS



7/16 in/po (x2)
11 mm (x2)

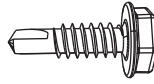

BRK (x28)

13.2



• Secure the Short Truss Brace to the Truss Assembly using four (4) **Self-Drilling/Self-Tapping Screws (BRK)**. **Tighten the Cap Nuts. Using other kits, repeat steps 13.1–13.2 for each Truss.**

• Attachez bien le support court à la ferme à l'aide de quatre (4) **vis autoperceuse/autotaraudeuse (BRK)**. **Serrez bien les écrous à chape. En employant des autres kits, répétez les étapes 13.1 – 13.2 pour chaque ferme.**

• Sujete el soporte corto a la cercha usando cuatro (4) **tornillos autoperforantes/autorroscantes (BRK)**. **Apriete bien las tuercas ciegas. Usando otros kits, repita los pasos 13.1–13.2 para cada cercha.**

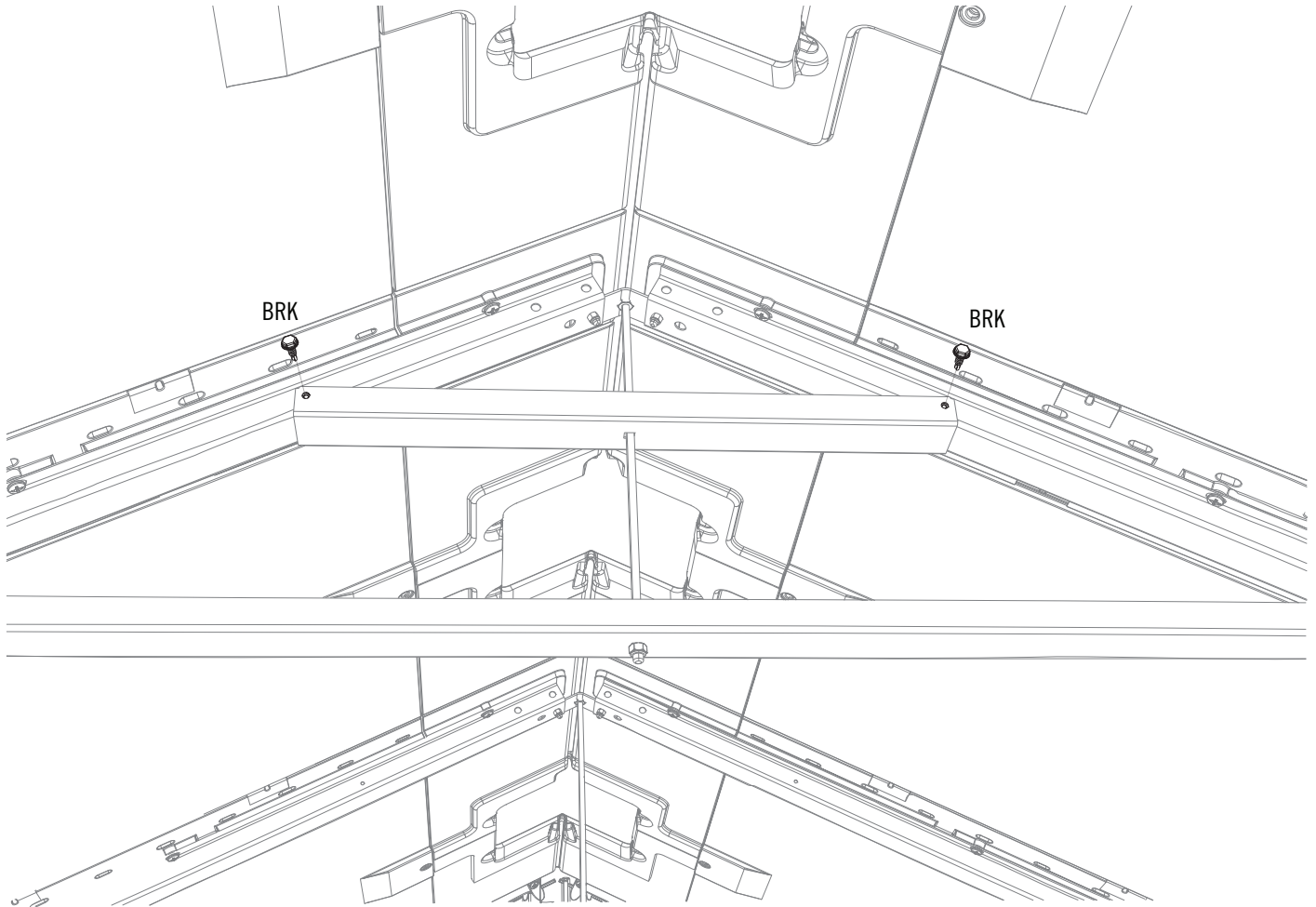

► SECTION 13 (CONTINUED) / SECTION 13 (SUITE) / SECCIÓN 13 (CONTINUACIÓN)

TOOLS AND PARTS REQUIRED / OUTILS ET QUINCAILLERIE REQUIS / INSTRUMENTAL Y HERRAJE REQUERIDOS

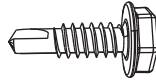

BRK (x8)

13.3

• Place the **Left Gable Support (EGR)** up flush against the Gable and Roof as shown. Secure with two (2) **Self-Tapping Screws (BRK)** to the Center Truss.



• Placez le **support gauche du pignon (EGR)** de sorte qu'il soit au ras du pignon d'entrée et le toit comme illustré.

Attachez-le à l'aide de deux (2) **vis autotaraudeuses (BRK)** à la ferme centrale.

• Coloque el **soporte izquierdo de la fachada (EGR)** para que quede a ras de la fachada de entrada y el tejado como se muestra. Sujételo con dos (2) **tornillos autoroscantes (BRK)** a la cercha central.

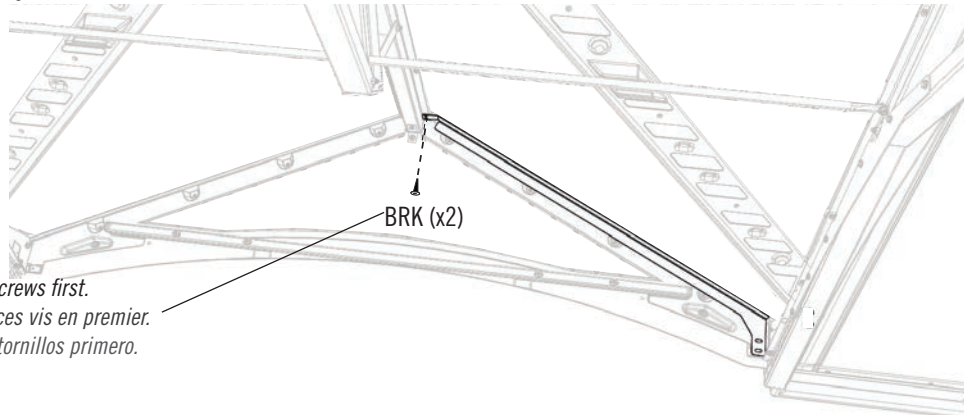

Note: Insert these Screws first.

Remarque: Insérez ces vis en premier.

Nota: Inserte estos tornillos primero.

13.4

• Insert two (2) **Self-Tapping Screws (BRK)** through the Gable and into the Door Hinge Tube. **The holes are oval shaped in case it's easier to insert the Screws into the Hinge Tube at an angle. The Door Hinge Tube is inside each Door and goes up into the Gable. Repeat steps 13.2–13.3 for the Right Gable Support (AGS).**

• Insérez deux (2) **vis autotaraudeuses (BRK)** à travers le pignon et dans le tube de charnière à porte. **Les trous sont de forme ovale s'il est plus facile insérer les vis dans le tube de charnière à un angle. Le tube de charnière à porte se trouve dans chaque porte et va dans le pignon. Répétez les étapes 13.2 – 13.3 pour le support droit du pignon (AGS).**

• Inserte dos (2) **tornillos autoroscantes (BRK)** por la fachada de entrada y dentro del tubo de bisagra para la puerta. **Los agujeros son de forma ovalada por si es más fácil insertar los tornillos dentro del tubo de bisagra a un ángulo. Se encuentra el tubo de bisagra para la puerta dentro de cada puerta, y va dentro de la fachada. Repita los pasos 13.2–13.3 para el soporte derecho de la fachada (AGS).**

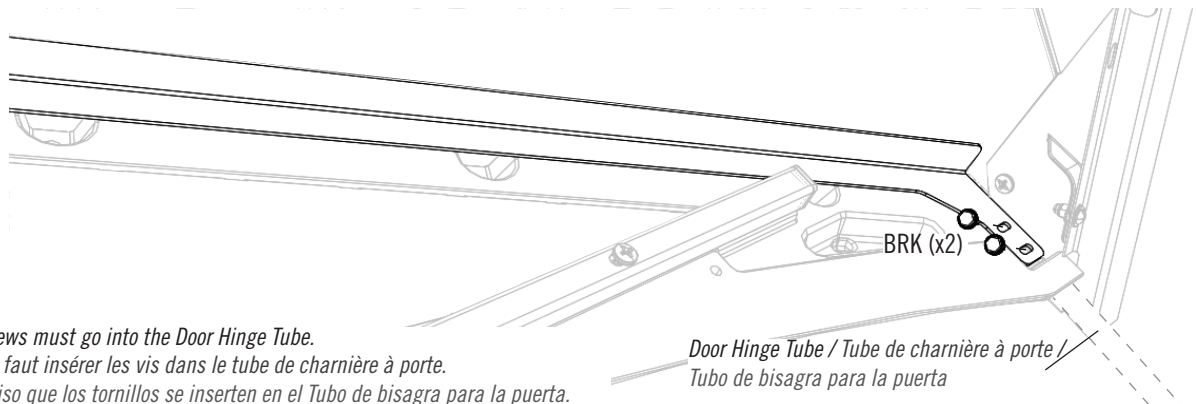

Note: The Screws must go into the Door Hinge Tube.

Remarque: Il faut insérer les vis dans le tube de charnière à porte.

Nota: Es preciso que los tornillos se inserten en el Tubo de bisagra para la puerta.

*Door Hinge Tube / Tube de charnière à porte /
Tubo de bisagra para la puerta*

14

DOOR ALIGNMENT / ALIGNEMENT DES PORTES / ALINEACIÓN DE LAS PUERTAS



HARDWARE REQUIRED / QUINCAILLERIE REQUISE / HERRAJE REQUERIDO



PARTS REQUIRED / PIÈCES REQUISES / PIEZAS REQUERIDAS

Plastic Parts / Pièces en plastique / Piezas de plástico

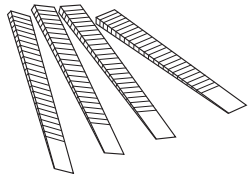

AIX (x4)



TOOLS REQUIRED / OUTILS REQUIS / INSTRUMENTAL REQUERIDO

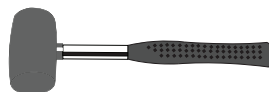
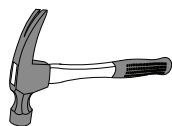

► SECTION 14 (CONTINUED) / SECTION 14 (SUITE) / SECCIÓN 14 (CONTINUACIÓN)

TOOLS AND PARTS REQUIRED / OUTILS ET QUINCAILLERIE REQUIS / INSTRUMENTAL Y HERRAJE REQUERIDOS

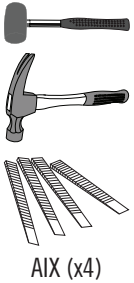

- If you have trouble with this section, follow the code below to view a how-to video on this section.
- En cas de problèmes avec cette section, suivre le code en bas pour voir un vidéo sur l'assemblage dans cette section.
- En caso de algun problema con esta sección, seguir el código debajo para ver un video sobre el ensamble en esta sección.

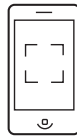

[http://go.lifetime.com/20' x 8' Outdoor Storage Shed Sec14](http://go.lifetime.com/20'x8'OutdoorStorageShedSec14)

14.1

- If the doors are not even at the top, follow the steps on this page to align them.
- Si les portes ne sont pas alignées l'une avec l'autre à la partie supérieure, suivre les étapes dans cette page pour les aligner.
- Si las puertas no están alineadas a la parte superior, seguir los pasos en esta página para alinearlas.

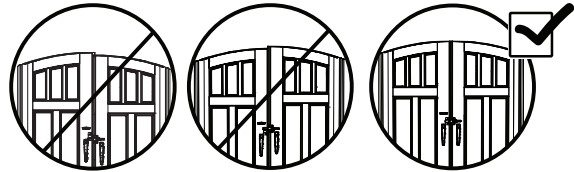

14.2

- If the right door scrapes the floor or is lower than the left door, insert a **shim (AIX)** under the floor directly under the bottom corner of the right door. If necessary, repeat for the left door until both doors are level and do not scrape. **Break off any excess shim.**
- Si la porte droite frotte en se ferment ou est plus bas que la porte gauche, insérer une **cale (AIX)** sous le plancher directement sous le coin droit inférieur de la porte droite. Si besoin, répéter cette étape pour la porte gauche jusqu'à ce que les deux portes soient nivelées et ne frottent pas. **Détacher de l'excès des cales.**
- Si la puerta derecha se roza con el piso o es más bajo que la izquierda, insertar una **cuña (AIX)** debajo el piso directamente debajo la esquina inferior derecha de la puerta derecha. Si es necesario, repetir este paso para la puerta izquierda o hasta que las dos puertas estén niveladas y no se rocen. **Quitar cualquier exceso de las cuñas.**

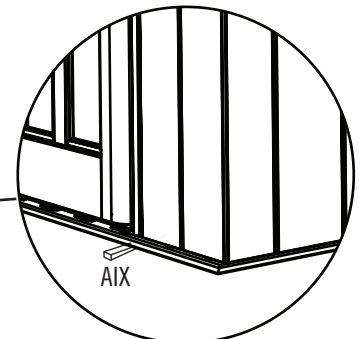
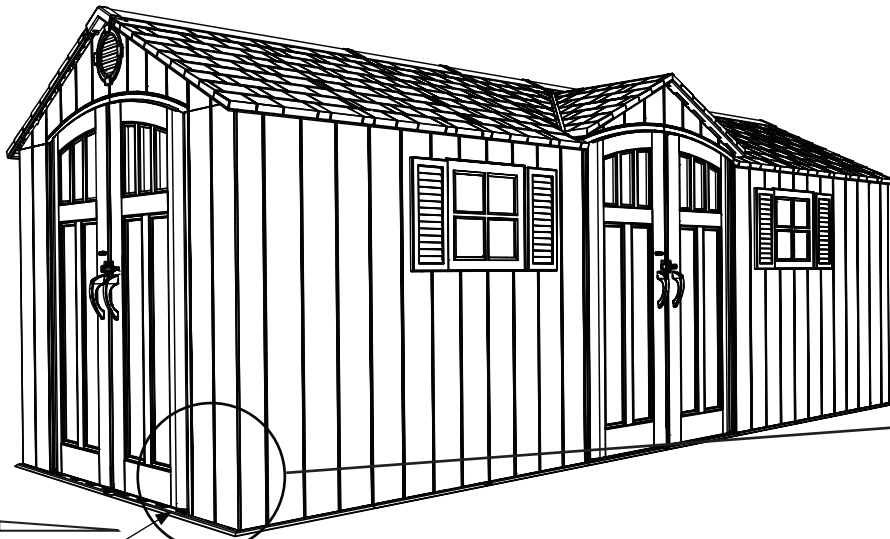

AIX ①

15

SHED ANCHORING / ANCLAJE DE LA CASETA / ANCRAGE DE L'ABRI



HARDWARE REQUIRED / HERRAJE REQUERIDO / QUINCAILLERIE REQUISE





PARTS REQUIRED / PIEZAS REQUERIDAS / PIÈCES REQUISES

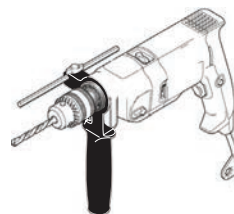
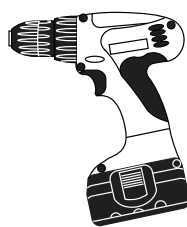
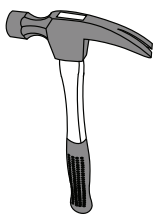

TOOLS REQUIRED / INSTRUMENTAL REQUERIDO / OUTILS REQUIS





5/16" (≈8 mm) Wood Drill Bit
5/16" (≈8 mm) Foret à bois
5/16" (≈8 mm) Broca para madera

5/16" (≈8 mm) Masonry Drill Bit
5/16" (≈8 mm) Foret à maçonnerie
5/16" (≈8 mm) Broca para albañilería

▶ SECTION 15 (CONTINUED) / SECCIÓN 15 (CONTINUACIÓN) / SECTION 15 (SUITE)

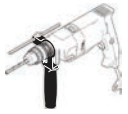
FOR CONCRETE PLATFORMS / PARA PLATAFORMAS DE CONCRETO / POUR LES PLATE-FORMES EN BÉTON



5/16" (≈8 mm)



15.1



- To anchor your shed, you must purchase the correct anchoring hardware. **For a concrete platform**, we recommend using a hammer drill, 5/16" (≈8 mm) masonry bit, sixteen (16) 3/8" x 2" (≈10 mm x 5 cm) Concrete Screws and sixteen (16) 3/8" x 1" (≈10 mm x 2,5 cm) Fender Washers. **Do not exceed a 3/8" diameter screw. Refer to your local hardware store for this hardware.**
- Para anclar la caseta, es necesario comprar el herraje de anclaje correcto. **Para una plataforma de concreto**, recomendamos que use un martillo perforador, broca de albañilería de 8 mm (≈5/16"), dieciséis (16) Tornillos de anclaje para concreto de 10 mm x 5 cm (≈3/8" x 2") y dieciséis (16) Rondanas de protección de 10 mm x 2,5 cm (≈3/8" x 1"). **No exceda un diámetro de 10 mm (3/8"). Refiérase a su ferretería local para obtener estos elementos.**
- Pour ancrer l'abri, il faut acheter la quincaillerie d'ancrage correcte. **Pour une plate-forme en béton**, nous recommandons que vous utilisiez une perceuse de percussion, un foret à maçonnerie de 8 mm (≈5/16"), seize (16) Vis d'ancrage à béton de 10 mm x 5 cm (≈3/8" x 2") et seize (16) Rondelles de protection de 10 mm x 2,5 cm (≈3/8" x 1"). **Ne dépassez pas un diamètre de 10 mm (3/8"). Votre quincaillerie du coin aura ces accessoires.**

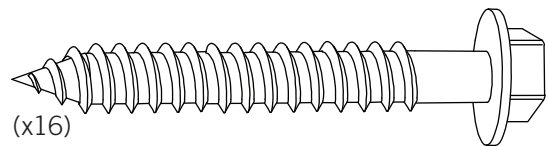
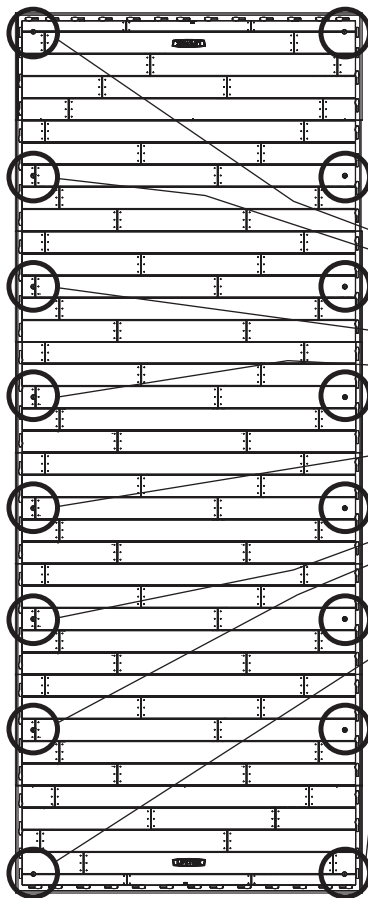

(x16)
(Not included) (No incluidos) (Pas incluses)

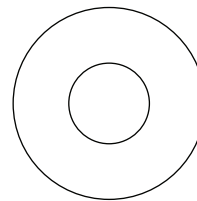

(x16)
(Not included) (No incluidas) (Pas incluses)



- Failure to anchor the shed may result in property damage and/or personal injury.
- Le non-respect d'ancrer l'abri peut résulter en dommage à propriété et/ou blessures graves personnelles.
- El incumplimiento de anclar la caseta podría ocasionar daño a la propiedad y/o lesiones personales.
- シェッドにアンカーを付けない場合は、物的損害や身体傷害が生じる可能性があります。

▶ SECTION 15 (CONTINUED) / SECCIÓN 15 (CONTINUACIÓN) / SECTION 15 (SUITE)

FOR WOOD PLATFORMS / PARA PLATAFORMAS DE MADERA / POUR LES PLATE-FORMES EN BOIS



5/16" (≈8 mm)



15.1



• To anchor your shed, you must purchase the correct anchoring hardware. **For a wood-framed platform**, we recommend using a drill, 5/16" (≈8 mm) drill bit, sixteen (16) 3/8" x 1 1/2" (≈10 mm x 4 cm) Lag Screws and sixteen (16) 3/8" x 1" (≈10 mm x 2,5 cm) Fender Washers. **Do not exceed a 3/8" diameter screw. Refer to your local hardware store for this hardware.**

• Para anclar la caseta, es necesario comprar el herraje de anclaje correcto. **Para una plataforma hecho de hecho de madera**, recomendamos que use un taladro eléctrico, una broca de 8 mm (≈5/16"), dieciséis (16) Tornillos para madera de 10 mm x 4 cm (≈3/8" x 1 1/2") y dieciséis (16) Rondanas de protección de 10 mm x 2,5 cm (≈3/8" x 1"). **No exceda un diámetro de 10 mm (3/8"). Refiérase a su ferretería local para obtener estos elementos.**

• Pour ancrer l'abri, il faut acheter la quincaillerie d'ancrage correcte. **Pour une plate-forme en bois**, nous recommandons que vous utilisiez une perceuse électrique, un foret de 8 mm (≈5/16"), seize (16) Vis de retard de 10 mm x 4 cm (≈3/8" x 1 1/2"), et seize (16) Rondelles de protection de 10 mm x 2,5 cm (≈3/8" x 1"). **Ne dépassez pas un diamètre de 10 mm (3/8"). Votre quincaillerie du coin aura ces accessoires.**

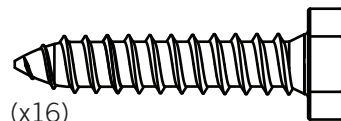
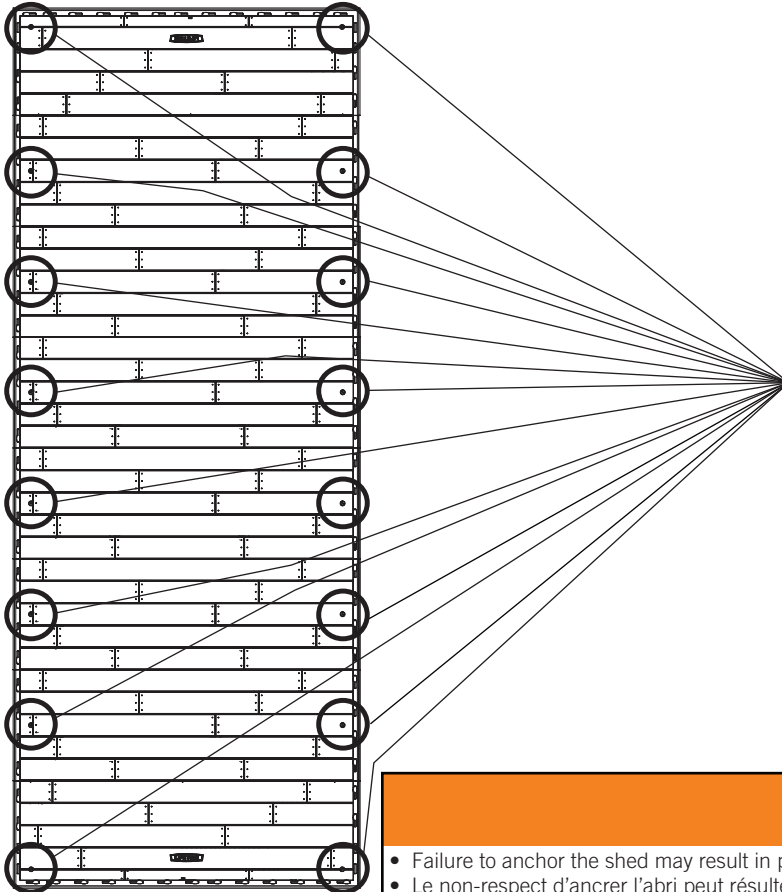

(x16)

(Not included) (No incluidos) (Pas incluses)

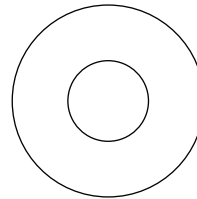

(x16)

(Not included) (No incluidas) (Pas incluses)



- Failure to anchor the shed may result in property damage and/or personal injury.
- Le non-respect d'ancrer l'abri peut résulter en dommage à propriété et/ou blessures graves personnelles.
- El incumplimiento de anclar la caseta podría ocasionar daño a la propiedad y/o lesiones personales.
- シェッドにアンカーを付けない場合は、物的損害や身体傷害が生じる可能性があります。



CLEANING & CARE

Congratulations on your Lifetime® product purchase. By following the instructions below, your new Lifetime product should provide you with years of service and enjoyment.

The polyethylene panels are stain and solvent resistant. Most stains can be removed using a mild soap and a soft-bristled brush. Abrasive cleaning materials may scratch the plastic and are not recommended. Repair scratches or rust spots on the metal by sanding the affected area lightly; using a rust preventative spray primer; and finally, spraying with a high-gloss spray enamel paint. Avoid placing a direct heat source on or near surfaces unless using a heat barrier.



NETTOYAGE ET ENTRETIEN

Nous vous félicitons d'avoir acheté ce produit Lifetime®. En suivant les instructions ci-dessous, votre nouveau produit Lifetime devrait vous fournir des années de service et de plaisir.

Les murs et les étagères en polyéthylène sont résistants aux taches et solvants de nettoyage. Pour les nettoyer, se servir d'un savon doux et d'une brosse douce. Les produits abrasifs de nettoyage risquent d'égratigner le plastique et ne sont pas recommandés. Pour réparer les égratignures ou taches de rouille sur le métal, frotter légèrement l'endroit affecté au papier de verre, puis passer une couche de produit vaporisant préventif, et, enfin, vaporiser une peinture émail ultrabrillante. Éviter de placer une source de chaleur directe sur ou près des surfaces, ou les protéger à l'aide d'une protection contre la chaleur.



LIMPIEZA Y CUIDADO

Felicidades por la compra de su producto Lifetime®. Al seguir las siguientes instrucciones, su nuevo producto Lifetime le brindará años de servicio y satisfacción.

Los paneles de polietileno son resistentes a las manchas y solventes. La mayoría de las manchas puede removerse usando un jabón suave y un cepillo de cerdas suaves. Los materiales abrasivos para limpieza pueden rayar el plástico y no se recomiendan. Reparar rayones o manchas de óxido en el metal, lijando suavemente la parte afectada; usando un aerosol preventivo de óxido y finalmente, rociando con una pintura de esmalte brillante. Evitar poner una fuente de calor directa en o cerca de las superficies sin usar una barrera de calor.



REGISTER YOUR PRODUCT ONLINE AT WWW.LIFETIME.COM

At Lifetime®, we are committed to providing innovative and quality products. While registering, you will have the opportunity to give us your feedback. Your input is valuable to us.

- You can also opt in to receive new product notifications or promotions.
- In the unlikely event of a product recall or safety modification, your registration provides the information we need to notify you directly.
- Registration is fast, easy, and completely voluntary.

LIFETIME'S PROMISE TO YOU:

Maintaining your privacy is our long-standing policy at Lifetime®. And you can rest assured that Lifetime® will not sell or provide your personal data to other third parties, or allow them to use your personal data for their own purposes.

We invite you to read our privacy policy at www.lifetime.com

REGISTER today!



ENREGISTRER CE PRODUIT EN LIGNE À WWW.LIFETIME.COM

Chez Lifetime®, nous nous engageons à fournir des produits innovateurs de qualité. Lors de votre inscription, vous aurez l'occasion de nous faire parvenir vos commentaires. Votre opinion est importante pour nous.

- On peut également choisir de recevoir des avis ou des promotions dans le cadre de nouveaux produits.
- Dans l'éventualité improbable d'un rappel ou d'un avis de sécurité, l'inscription fournit les renseignements nécessaires nous permettant de communiquer avec vous.
- L'inscription est rapide, facile et complètement volontaire.

LA PROMESSE DE LIFETIME :

Conserver votre confidentialité est notre politique de longue date chez Lifetime®. Vous pouvez donc être rassuré par le fait que Lifetime® ne vendra pas ou ne fournira pas vos données personnelles à des tiers, et ne leur permettra pas d'utiliser vos données personnelles à leurs propres fins.

Nous vous invitons à lire notre politique de confidentialité à www.lifetime.com (en anglais seulement)

ENREGISTRER CE PRODUIT aujourd'hui!



REGISTRAR EL PRODUCTO EN LÍNEA EN WWW.LIFETIME.COM

En Lifetime®, estamos comprometidos a ofrecer productos innovadores y de calidad. Al registrarse, usted tendrá la oportunidad de darnos su retroalimentación. Su información es valiosa para nosotros.

- También puede optar por recibir nuestras notificaciones o promociones.
- En el caso improbable de que el producto deba ser retirado del mercado o que sufra alguna modificación, su registro provee la información que necesitamos para notificarle directamente.
- El registro es rápido, fácil y completamente voluntario.

LA PROMESA DE LIFETIME® PARA USTED:

Mantener privacidad es nuestra política permanente en Lifetime®. Y puede estar seguro que Lifetime® no venderá ni dará datos personales a terceros, ni les permitirá usar datos personales para sus propios fines.

Lo invitamos a leer nuestra política de privacidad en www.lifetime.com (sólo en inglés)

¡REGISTRARSE hoy mismo!



10-YEAR LIMITED FACTORY WARRANTY

THE MANUFACTURER RESERVES THE RIGHT TO MAKE SUBSTITUTIONS TO WARRANTY CLAIMS IF PARTS ARE UNAVAILABLE OR OBSOLETE.

1. Lifetime outdoor sheds are warranted to the original purchaser to be free from defects in material or workmanship for a period of ten years from the date of original retail purchase. The word “defects” is defined as imperfections that impair the use of the product. Defects resulting from misuse, abuse or negligence will void this warranty. This warranty does not cover defects due to improper installation, alteration or accident. This warranty does not cover damage caused by vandalism, rusting, “acts of nature” or any other event beyond the control of the manufacturer.
2. This warranty is nontransferable and is expressly limited to the repair or replacement of defective product. If the product is defective within the terms of this warranty, Lifetime Products, Inc. will repair or replace defective parts at no cost to the purchaser. Shipping charges to and from the factory or distribution center are not covered and are the responsibility of the purchaser. Labor charges and related expenses for removal, installation or replacement of the shed or its components are not covered under this warranty.
3. This warranty does not cover scratching or scuffing of the product that may result from normal usage. In addition, defects resulting from intentional damage, negligence, unreasonable use or hanging from the truss will void this warranty.
4. Liability for incidental or consequential damages is excluded to the extent permitted by law. While every attempt is made to embody the highest degree of safety in all equipment, freedom from injury cannot be guaranteed. The user assumes all risk of injury resulting from the use of this product. All merchandise is sold on this condition, and no representative of the company may waive or change this policy.
5. This product is not intended for institutional or commercial use; Lifetime Products, Inc. does not assume any liability for such use. Institutional or commercial use will void the warranty.
6. Our goods come with guarantees that cannot be excluded under the Australian Consumer Law. You are entitled to a replacement or refund for a major failure and for compensation for any other reasonably foreseeable loss or damage. You are also entitled to have the goods repaired or replaced if the goods fail to be of acceptable quality and the failure does not amount to a major failure.
7. This warranty is expressly in lieu of all other warranties, expressed or implied, including warranties of merchantability or fitness for use to extent permitted by Federal and state law. Neither Lifetime Products, Inc., nor any representative assumes any other liability in connection with this product. This warranty gives you specific legal rights, and you may also have other rights which vary from state to state (or province to province, as applicable in Canada).

PLEASE INCLUDE YOUR DATED SALES RECEIPT AND PHOTOGRAPHS OF DAMAGED PARTS.

REPORT PRODUCT DEFECTS IN WRITING TO:

Lifetime Products, Inc., PO Box 160010 Clearfield, UT 84016-0010
or call 1-800-225-3865 M-F 7 a.m. to 5 p.m. MST.

REGISTER YOUR PRODUCT FOR QUICKER CUSTOMER SERVICE.

Visit www.lifetime.com or call 1-800-225-3865 to register your product today.

FOR INTERNATIONAL WARRANTY CLAIMS:

All warranty claims must be accompanied by a sales receipt. Report all warranty claims in writing to your regional sales support representative. Please include your dated sales receipt and photographs of damaged parts.

To identify the representative for your region, please visit: www.lifetime.com/international



www.lifetime.com



GARANTIE DE FABRICATION LIMITÉE DE 10 ANS

LE FABRICANT SE RÉSERVE LE DROIT DE FAIRE DES SUBSTITUTIONS EN CAS DE RECOURS EN GARANTIE SI LES PIÈCES NE SONT PAS DISPONIBLES OU SONT OBSOLÈTES.

1. Les abris extérieurs Lifetime® sont garantis à l'acheteur d'origine contre tous défauts de matériau ou de fabrication pendant une durée de dix (10) ans à partir de la date d'achat d'origine. Le mot « défauts » signifie des défauts qui empêchent l'utilisation du produit. Les défauts résultant de mauvais usage, d'abus ou de négligence annulent cette garantie. Cette garantie ne couvre pas les dommages causés par le vandalisme, la rouille, « les catastrophes naturelles » ou tout autre événement en dehors du contrôle du fabricant.
2. Cette garantie n'est pas transférable et est expressément limitée à la réparation ou au remplacement du produit défectueux. Si le produit est déclaré défectueux selon les termes de cette garantie, Lifetime® Products, Inc. réparera ou remplacera les parties défectueuses gratuitement pour l'acheteur. Les frais d'expédition aller et retour de l'usine ne sont pas couverts et sont à la charge de l'acheteur. Les frais de main-d'œuvre et frais associés à l'enlèvement, au montage ou au remplacement de l'abri ou de ses composants ne sont pas couverts par cette garantie.
3. Cette garantie ne couvre pas les égratignures ou éraflures du produit résultant d'une utilisation normale. Par ailleurs, les défauts résultant de dommages intentionnels, négligence, utilisation abusive ou suspension à partir de l'entretoise annulent cette garantie.
4. Toute responsabilité pour dommages incidents ou conséquents est exclue dans la mesure permise par la loi. Bien que toutes les mesures aient été prises pour intégrer le plus haut degré de sécurité dans l'ensemble du matériel, l'impossibilité de blessure ne peut pas être garantie. L'utilisateur assume tous les risques de blessure résultant de l'utilisation de ce produit. L'ensemble de la marchandise est vendu en vertu de cette condition et aucune personne représentant la société ne peut déroger à cette politique, ni la modifier.
5. Ce produit n'est pas prévu pour l'usage institutionnel ou commercial; Lifetime® Products, Inc. n'assume aucune responsabilité pour un tel usage. L'utilisation institutionnelle ou commerciale annulera cette garantie.
6. Nos articles sont offerts avec des garanties qui ne peuvent connaître d'exclusions en vertu de la loi australienne sur la protection des consommateurs. Vous avez droit au remplacement ou au remboursement en cas de défaillance majeure de votre article ainsi qu'à une compensation en cas de perte ou de dommage prévisible. Vous avez aussi droit à la réparation ou au remplacement de l'article s'il n'est pas d'une qualité acceptable et que la défaillance n'est pas majeure.
7. Cette garantie remplace expressément toutes les autres garanties, expresses ou tacites, y compris les garanties de commercialisation ou d'adaptation à un but particulier dans la mesure permise par les lois fédérales et des états. Ni Lifetime® Products, Inc. ni aucun de ses représentants n'assume d'autre responsabilité concernant ce produit. Cette garantie vous accorde des droits particuliers, et vous aurez peut-être d'autres droits qui varient d'un état à l'autre (ou d'une province à l'autre, selon le cas au Canada).

TOUS LES RECOURS EN GARANTIE DOIVENT ÊTRE ACCOMPAGNÉS DU REÇU DE VENTE.

FAIRE PARVENIR PAR ÉCRIT UN RAPPORT PAR ÉCRIT DE DÉFECTUOSITÉ DU PRODUIT À :

Lifetime Products, Inc., PO Box 160010 Clearfield, UT 84016-0010

ou composer 1-800-225-3865 lundi à vendredi 7 h – 17 h (HNR)

ENREGISTRER VOTRE ARTICLE À :

www.lifetime.com, ou composer 1-800-225-3865 pour enregistrer votre article aujourd'hui.

POUR RECOURS EN GARANTIE INTERNATIONAUX :

Tous les recours en garantie doivent être accompagnés du reçu de vente. Faire parvenir par écrit un rapport par écrit de défaut du produit au représentant régional de ventes. Veiller inclure votre reçu de vente daté et les photographies des pièces endommagées. Pour identifier le représentant régional, visiter www.lifetime.com/international



www.lifetime.com



GARANTÍA DE FÁBRICA LIMITADA POR 10 AÑOS

EL FABRICANTE SE RESERVA EL DERECHO DE HACER SUSTITUCIONES EN LOS ELEMENTOS REEMPLAZADOS BAJO GARANTÍA SI LAS PIEZAS NO ESTÁN DISPONIBLES O SON OBSOLETAS.

1. El comprador original recibe la garantía de que las casetas Lifetime estarán libres de defectos de material o de mano de obra por un período de 10 años a contar desde la fecha de la compra original. La palabra “defectos” se define como imperfecciones que perjudican el uso del producto. Los defectos emergentes de un mal uso, abuso o negligencia invalidarán esta garantía. Esta garantía no cubre defectos debidos a una instalación o alteración incorrecta o a un accidente. Esta garantía no cubre daños causados por vandalismo, oxidación, “actos de la naturaleza” u otros eventos que estén más allá del control del fabricante.
2. Esta garantía es intransferible, y queda expresamente limitada a la reparación o reemplazo de los productos defectuosos. Si el producto se encuentra defectuoso dentro de los términos de esta garantía, Lifetime Products, Inc. reparará o reemplazará las piezas defectuosas sin costo alguno para el comprador. Los gastos de envío hacia y desde la fábrica no están cubiertos, y quedan bajo la responsabilidad del comprador.
3. Esta garantía no cubre raspaduras ni marcas en el producto que pueden resultar de su uso normal. Además, los defectos causados por daños intencionales, negligencia, uso irrazonable o por colgarse de las cabriadas invalidarán esta garantía.
4. La responsabilidad por daños incidentales o consecuentes queda excluida hasta el punto en que lo permita la ley. Si bien se hace el mayor esfuerzo posible para lograr el más alto grado de seguridad en todos nuestros equipos, no puede garantizarse la libertad de cualquier tipo de lesión. El usuario asume todos los riesgos de lesiones emergentes del uso de este producto. Toda nuestra mercadería se vende bajo esta condición, y ningún representante de la compañía puede anular ni cambiar esta política.
5. Este producto no está pensado para el uso institucional ni comercial; Lifetime Products, Inc. no asume ninguna otra responsabilidad en conexión con este producto. El uso institucional o comercial invalidará la garantía.
6. Nuestros productos vienen con garantías que no se pueden excluir bajo la Ley del consumidor de Australia. Ustedes están autorizados para reemplazarlos u otorgar una devolución o reembolso en caso de falla mayor y en compensación por cualquier otra falla o daño previsible. También, están autorizados para hacer reparar los productos o reemplazarlos si éstos no cumplen con una calidad aceptable y si la falla no es motivo de una deficiencia mayor.
7. Esta garantía se otorga en reemplazo expreso de toda otra garantía, expresa o implícita, incluidas las garantías de comercialización o adaptación para el uso en la medida permitida por las leyes federales y estatales. Ni Lifetime Products, Inc., ni ninguno de sus representantes asume ninguna otra responsabilidad en conexión con este producto. Esta garantía le otorga derechos legales específicos, y usted puede tener otros derechos que varían de estado a estado (o de una provincia a otra, según corresponda en Canadá).

NINGUNA GARANTÍA OFRECIDA POR EL FABRICANTE ES VÁLIDA EN MÉXICO

TODOS LOS RECLAMOS DE GARANTÍA DEBEN ESTAR ACOMPAÑADOS POR UN RECIBO DE COMPRA

INFORME POR ESCRITO LOS DEFECTOS EN EL PRODUCTO A:

Por favor, incluir el recibo de compra fechado y fotografías de las piezas dañadas.

Lifetime Products, Inc., PO Box 160010 Clearfield, UT 84016-0010,

o marcar al 1.800.225.3865 de lunes a viernes de 7:00 h hasta 17:00 h (Hora de las Montañas)

REGISTRAR SU PRODUCTO

Visitar nuestra página en Internet www.lifetime.com, o marcar al 1.800.225.3865 para registrar el producto hoy.

PARA RECLAMOS DE GARANTÍA INTERNACIONALES:

Todos los reclamos de garantía deben estar acompañados por un recibo de compra. Informar por escrito todos los reclamos de garantía a su representante regional de ventas. Favor de incluir el recibo de compra fechado y fotografías de las piezas dañadas.

Para identificar el representante regional, visitar www.lifetime.com/international



www.lifetime.com

ENHANCE YOUR LIFETIME® PURCHASE BY ADDING ACCESSORIES OR OTHER GREAT PRODUCTS

To purchase accessories or other Lifetime® products, visit us at:

www.lifetime.com

Or call: 1-800-424-3865

7:00 am–5:00 pm (M–F) MST and 9:00 am–1:00 pm Saturday MST

AMÉLIORER VOTRE ACHAT LIFETIME® EN AJOUTANT DES ACCESSOIRES OU DES AUTRES PRODUITS

Pour acheter des accessoires ou d'autres produits Lifetime®, nous rendre visite à :

www.lifetime.com

Ou composer le 1-800-424-3865

Du lundi au vendredi 7 h – 17 h (HNR) et samedi 9 h – 13 h (HNR)

MEJORAR SU COMPRA LIFETIME® Y AÑADIR ACCESORIOS U OTROS PRODUCTOS EXCELENTES

Para comprar accesorios u otros productos Lifetime® EUA, visítenos en:

www.lifetime.com

O marcar al: 1.800.424.3865

De lunes hasta viernes 7:00 h–17:00 h (HNR) y sábado 9:00 h–13:00 h (HNR)



www.lifetime.com

