



REGISTRE SU PRODUCTO EN LINEA

en championpowerequipment.com



 **1-877-338-0999**

o visite championpowerequipment.com

LEA Y GUARDE ESTE MANUAL. Este manual contiene medidas de seguridad importantes que se deben leer y comprender antes de utilizar el producto. El incumplimiento de esta obligación puede ocasionar lesiones graves. Este manual se debe conservar con el producto.

Las especificaciones, descripciones e ilustraciones de este manual son lo más precisas posible al momento de la publicación, pero están sujetas a cambios sin previo aviso.

TABLA DE CONTENIDO

Introducción	3
Definiciones de Seguridad	3
Instrucciones de Seguridad Importantes	4
Seguridad de la Batería de Ión de Litio	5
Etiquetas de Seguridad y Placa de Datos	8
Símbolos de Seguridad	9
Símbolos de Operación	11
Controles y Características	12
Central Eléctrica	12
Tablero de Control	13
Intelligauge	14
Declaración de la FCC	17
Partes Incluidas	17
Partes No Incluidas	17
Uso Inicial	18
Desempacando	18
Puesta a Tierra	18
Protección Contra Sobretensión	18
Cargando de la Pared	18
Uso del Arnés de Carga Solar Easy Connect CC Incluido	19
Paneles Solares Recomendados	19
Uso del Cable de Carga para el Auto	20
Operación	20
Uso de la Central Eléctrica	20
Uso del Cargador Inalámbrico	20
Modo de Espera	21
Luz LED	21
Conexión de Cargas Eléctricas	21
Restablecimiento de la Salida	22
No Sobrecargue la Central Eléctrica	22
Operación a Gran Altura	23
Apagar la Central Eléctrica	23
Moviendo la Central Eléctrica	23

Mantenimiento	23
Limpiando la Central Eléctrica	23
Almacenamiento	24
Especificaciones	25
Especificaciones de la Central Eléctrica	25
Especificaciones de la Batería	25
Especificaciones del Cargador de CA	25
Especificaciones de la carga solar	25
Especificaciones de carga del auto	25
Especificaciones de la Temperatura	25
Solución de Problemas	26
Códigos de Indicadores de Falla de la Central Eléctrica	28

 **PARA EL DESGLOSE DE PARTES**

Buscar por número de modelo en
championpowerequipment.com

INTRODUCCIÓN

Felicitaciones por la compra de un producto de Champion Power Equipment (CPE). CPE diseña, desarrolla y apoya todos nuestros productos con las especificaciones y normas estrictas. Con conocimiento adecuado del producto, uso seguro y un mantenimiento regular, este producto debe llevar años de servicio.

Se ha hecho todo lo posible por garantizar la exactitud e integridad de la información en este manual en el tiempo de su publicación, y nos reservamos el derecho de cambiar, alterar y/o mejorar el producto y este documento en cualquier momento sin previo aviso.

CPE valora altamente cómo nuestros productos son diseñados, fabricados, operados y mantenidos, al igual que proveer seguridad al operador y a los que estén alrededor del Central Eléctrica. Por lo tanto, es **IMPORTANTE** leer este manual y otros materiales del producto a fondo y ser plenamente conscientes y conocedores del montaje, operación, peligros y mantenimiento del producto antes de su uso. Familiarícese totalmente a sí mismo, y asegúrese de que otros que planean operar el producto se familiaricen sobre el funcionamiento del producto, con los procedimientos de seguridad y funcionamiento correcto antes de cada uso. Por favor siempre use el sentido común y siempre esté atento a la precaución cuando utilice el producto para asegurar que no ocurra un accidente, daños materiales o lesiones. Queremos que siga utilizando y que esté satisfecho con su producto CPE en los años venideros.

Cuando contacte a CPE sobre partes y/o servicio, necesitará proveer los números completos de modelo y serie de su producto. Escriba la información que se encuentra en la etiqueta de información de su producto a la tabla en la parte de abajo.

EQUIPO DE APOYO TÉCNICO DE CPE
1-877-338-0999
NÚMERO DE MODELO
201189
NÚMERO DE SERIE
FECHA DE COMPRA
LUGAR DE COMPRA

DEFINICIONES DE SEGURIDAD

El propósito de los símbolos de seguridad es para atraer su atención a los peligros posibles. Los símbolos, y sus explicaciones, merecen su comprensión y atención cuidadosa. Las advertencias de seguridad no por sí mismos eliminan cualquier peligro. Las instrucciones o advertencias que dan no son sustitutos para medidas apropiadas de prevención de accidentes.

PELIGRO

PELIGRO indica una situación peligrosa que, de no evitarse, resultará en la muerte o lesión grave.

ADVERTENCIA

ADVERTENCIA indica una situación peligrosa que, de no evitarse, puede resultar en la muerte o lesión grave.

PRECAUCIÓN

PRECAUCIÓN indica una situación peligrosa que, de no evitarse, puede resultar en lesiones moderadas o mínimas.

AVISO

AVISO indica información considerada importante, pero no relacionada a un peligro (ej. mensajes relacionados a daños de propiedad).

INSTRUCCIONES DE SEGURIDAD IMPORTANTES

⚠ ADVERTENCIA

Cáncer y Daño Reproductivo – www.P65Warnings.ca.gov

⚠ ADVERTENCIA

Lea todas las advertencias e instrucciones de seguridad. El incumplimiento de las advertencias e instrucciones puede provocar descargas eléctricas, incendios y / o causar graves lesiones personales. Guarde todas las advertencias e instrucciones.

⚠ PELIGRO

La Central Eléctrica genera un voltaje potente.

Mantenga su Central Eléctrica en un área seca y bien ventilada cuando esté en uso.

No opere la Central Eléctrica con un cable, enchufe o cable de salida dañado. Utilice solo cables eléctricos Champion para una aplicación adecuada.

No permita que niños o personas no calificadas operen o den servicio a la Central Eléctrica.

No utilice la estación de potencia en condiciones húmedas. Para evitar cortocircuitos o descargas eléctricas, no permita que la unidad se moje. En caso de que la unidad se moje, deje que se seque completamente antes de utilizarla.

Siempre use un interruptor de circuito de falla a tierra (GFCI) mientras carga en áreas húmedas y áreas que contienen material conductor, como cubiertas de metal.

No permita que los fluidos fluyan hacia la Central Eléctrica. Los fluidos corrosivos o conductores, como el agua de mar, los productos químicos industriales, la lejía o los productos que contienen lejía pueden causar un cortocircuito, dañando la Central Eléctrica y anulando la garantía.

Este equipo tiene piezas internas de formación de arcos o chispas que no deben estar expuestas a vapores o líquidos inflamables.

⚠ ADVERTENCIA

Para evitar el peligro de incendio o descarga eléctrica, observe todas las clasificaciones de la Central Eléctrica y los productos accesorios que desea utilizar.

⚠ PELIGRO

Este dispositivo está diseñado para usarse solo en interiores. No usar al aire libre.

⚠ ADVERTENCIA

No utilice la Central Eléctrica para uso médico de soporte vital.

En caso de emergencia, llame inmediatamente al 911.

NUNCA utilice este producto para alimentar dispositivos o aparatos de apoyo vital.

Informe inmediatamente a su proveedor de electricidad si usted o alguna otra persona en su hogar depende de un equipo eléctrico de médico para vivir.

Informe inmediatamente a su proveedor de electricidad si una pérdida de energía pudiera hacer que usted o alguna otra persona en su hogar experimentara una emergencia médica.

⚠ ADVERTENCIA

Las Central Eléctricas en marcha producen calor.

NO toque superficies calientes.

Deje que el equipo se enfríe antes de tocarlo.

⚠ ADVERTENCIA

Exceder la capacidad de funcionamiento de la Central Eléctrica puede dañar tanto al Central Eléctrica como a los dispositivos eléctricos conectados al mismo.

NO sobrecargue la Central Eléctrica.

NO altere o modifique en modo alguno la Central Eléctrica.

⚠ ADVERTENCIA

El trato o uso indebido de la Central Eléctrica puede dañarlo, disminuir su vida útil y anular la garantía.

Sólo use la Central Eléctrica para las tareas para las cuales está diseñado.

NO exponga la Central Eléctrica a condiciones de humedad, polvo o suciedad.

NO permita que ningún material bloquee las ranuras de ventilación.

Si los dispositivos conectados se sobrecalientan, apáguelos y desconéctelos de la Central Eléctrica.

NO use la Central Eléctrica si:

- Se perdió la salida eléctrica.
- El equipo emite chispas, humo o llamas.
- El equipo vibra excesivamente.

Seguridad de la Batería de Ión de Litio**⚠ PELIGRO**

El electrolito del interior de la batería es perjudicial para la piel y los ojos. El electrolito puede suponer un mayor riesgo de daños si no se manipula correctamente.

En condiciones abusivas, se puede expulsar líquido de la batería; evite el contacto. El líquido que sale de la batería puede causar irritación o quemaduras. Si se produce contacto accidental, enjuague con agua. Si la batería gotea y el electrolito entra en los ojos, no los frote, inunde inmediatamente el ojo con agua fría corriente durante al menos 10 minutos y busque ayuda médica. Si no se trata, el electrolito puede causar lesiones oculares permanentes. Mantenga alejado de los niños.

⚠ PELIGRO

Esta Central Eléctrica genera el mismo potencial voltaje eléctrico letal de CA que una toma de corriente estándar de la pared de un edificio.

Trate siempre la Central Eléctrica como si fuera una toma de CA normal en una pared de edificio estándar.

⚠ ADVERTENCIA**Al utilizar la Central Eléctrica:**

- Utilice siempre en un área seca y bien ventilada mientras esté en uso y no obstruya las aberturas del ventilador en la unidad. Una ventilación inadecuada puede causar calor excesivo y dañar la unidad.
- Mantenga siempre la unidad limpia y seca e inspeccione si hay suciedad, polvo o humedad antes de cada uso.
- Los enchufes del cable de alimentación siempre deben coincidir con la toma de corriente. Nunca modifique el enchufe de ninguna manera. No utilice ningún enchufe adaptador con herramientas eléctricas conectadas a tierra.
- Conéctese solo a tomas de corriente correctamente conectados a tierra.
- Para reducir el riesgo de daños al enchufe y el cable eléctrico, jale el enchufe en lugar del cable al desconectar la Central Eléctrica. Nunca use el cable para transportar, tirar o desenchufar la herramienta.
- No utilice esta Central Eléctrica si el cable de alimentación o los cables de la batería están dañados de alguna manera.
- Siempre use un cable de extensión adecuado para reducir el riesgo de descarga eléctrica.
- Mantenga siempre el cable alejado del calor, el aceite, los bordes afilados o las partes móviles.
- Siempre coloque los cables con cuidado para evitar condiciones peligrosas. Tropezar o engancharse en los cables puede causar lesiones o daños en el producto. Nunca permita que los cables corran a través de charcos o a través del suelo húmedo.

⚠ ADVERTENCIA

- No sobrecargue la capacidad de la Central Eléctrica. Superar la capacidad de vatios/amperaje puede dañar la fuente de alimentación y/o los dispositivos eléctricos conectados a ella. Las cargas inductivas, como los refrigeradores con compresor, los equipos accionados por motor y los acondicionadores de aire, pueden tener una potencia de arranque mucho mayor que su potencia nominal.
- No conecte la salida de la Central Eléctrica al sistema eléctrico de un edificio.
- No utilice esta unidad si no comprende estas instrucciones de funcionamiento.
- Mantenga las etiquetas y placas de identificación en esta Central Eléctrica. Estos llevan información importante.

⚠ ADVERTENCIA

- No utilice una Central Eléctrica o un aparato que esté dañado o modificado. Las baterías internas dañadas o modificadas pueden exhibir un comportamiento impredecible que resulta en incendio, explosión o riesgo de lesiones.
- No retire la cubierta. No hay piezas reparables por el usuario en el interior.
- No manipule ni desmonte la Central Eléctrica para intentar el servicio o reemplazar la batería. El reensamblaje incorrecto puede resultar en un riesgo de incendio, descarga eléctrica o lesiones personales.
- Para obtener información sobre el servicio, comuníquese con nuestro equipo de soporte técnico de Champion al 1-877-338-0999. Tenga su número de serie y número de modelo disponibles cuando se requiera servicio, reparación o reemplazo.
- Nunca coloque los dedos o las manos dentro del producto.

⚠ ADVERTENCIA

- Para reducir el riesgo de lesión o daños, evite el contacto con cualquier superficie caliente.
- No utilice la Central Eléctrica cerca de fuentes de calor alto o fuego. La exposición al fuego o a una temperatura superior a 265°F (130°C) puede causar una explosión.
- No descargue la batería de la Central Eléctrica a temperaturas inferiores a 5°F (-15°C) o superiores a 104°F (40°C).
- No permita que los líquidos entren en la Central Eléctrica. Los fluidos corrosivos o conductores, como el agua de mar, ciertos productos químicos industriales, lejía o lejía que contienen productos, etc., pueden provocar un cortocircuito.
- Siga todas las instrucciones de carga y no cargue la Central Eléctrica fuera del rango de temperatura especificado en las instrucciones. La carga incorrecta o a temperaturas fuera del rango especificado puede dañar la batería y aumentar el riesgo de incendio.

Al cargar la Central Eléctrica:

- Cargue siempre la batería interna de la estación de Central Eléctrica en un lugar bien ventilado.
- No utilice el cable de carga de CA al aire libre.
- No exponga el cable de carga de CA a aceite, vapor de aceite, grasa, gasolina, vapores de gasolina u otras sustancias cáusticas que puedan dañar el cable de carga de CA.

- No cargue la Central Eléctrica por debajo de 43° F (6° C) o por encima de 104° F (40° C).
- No cargue la Central Eléctrica en lugares lluviosos, nevados, húmedos o mojados.
- No sobrecargue la Central Eléctrica. Use solo el cable de carga de CA suministrado y siga las pautas de carga solar y los límites de voltaje y corriente.
- Conecte siempre a tomas con toma de tierra adecuada.
- Nunca utilice la Central Eléctrica o el cargador en presencia de atmósferas explosivas (humos gaseosos, polvo o materiales inflamables).
- Nunca deje la Central Eléctrica desatendida mientras se carga. Si la batería interna humea o emite un olor durante la carga, termine la carga inmediatamente.
- Durante la carga, si la batería de la Central Eléctrica se calienta al tacto, deje de cargarla. Deje que la Central Eléctrica se enfríe antes de reanudarla.
- Desenchufe siempre el cargador cuando no esté en uso.
- Para reducir el riesgo de descarga eléctrica, desenchufe siempre el cargador antes de limpiar o dar mantenimiento. No permita que el agua fluya hacia el enchufe. Utilice un interruptor de circuito de falla a tierra (GFCI) para reducir los riesgos de choque.

Información de conexión a tierra:

Si la Central Eléctrica funciona mal o se descompone, la conexión a tierra proporciona un camino de menor resistencia para la corriente eléctrica para reducir el riesgo de descarga eléctrica. Este producto está equipado con un cable que tiene un conductor de puesta del equipo y un enchufe de conexión. El enchufe debe estar enchufado a una toma de corriente que esté correctamente instalada y conectada a tierra de acuerdo con todas las ordenanzas de códigos locales. Le recomendamos encarecidamente que consulte con un electricista calificado para garantizar el cumplimiento de los códigos eléctricos locales.

Al almacenar la Central Eléctrica:

- Esta Central Eléctrica está destinada a ser almacenada en interiores y no debe almacenarse ni dejarse al aire libre cuando no esté en uso.
- No apile ningún elemento en la parte superior de la Central Eléctrica durante el almacenamiento.
- Guarde su Central Eléctrica en un lugar fresco y seco entre 32°F (0°C) y 104°F (40°C). La temperatura ideal de almacenamiento es de 59°F (15°C).
- No almacene la Central Eléctrica donde las temperaturas pueden exceder los 104 °F (40 °C), como bajo la luz solar directa, en un vehículo o en edificios de metal, especialmente durante el verano.

- No almacene la Central Eléctrica cerca de fuentes de calor alto o fuego.
- No almacene la Central Eléctrica cuando el nivel de la batería esté al 20% o menos en estado de carga (SOC). El SOC de almacenamiento ideal es del 40-60%.
- Cuando almacene la Central Eléctrica durante periodos de un mes o más, hágalo a un SOC de aproximadamente el 60%. Cada tres meses, descargue la Central Eléctrica al 0% y recárguela de nuevo al 100%, después descárguela al 60%.
- Los productos con baterías de litio deben cargarse regularmente para funcionar bien. La Central Eléctrica debe estar completamente cargada por usted al menos una vez cada 6 meses (180 días).

En caso de daños en la batería:

- Si se daña, la batería interna puede emitir humos peligrosos. Si hay humos presentes, mueva la Central Eléctrica a un área bien ventilada.
- No intente reparar la Central Eléctrica o reemplazar la batería.

Eliminación segura de la batería de iones de litio:

- Las baterías de iones de litio contienen elementos que plantean riesgos para la salud de las personas si se les permite lixiviar en el suministro de agua subterránea. En muchos estados y condados, puede ser ilegal deshacerse de estas baterías en los residuos domésticos estándar.
- Para desechar la batería de forma segura, aplique cinta sobre cualquier conector expuesto para evitar el cortocircuito accidental de los terminales positivos y negativos de la batería durante el transporte.
- Coloque la batería en una bolsa de plástico transparente y resistente, selle la bolsa y deposite la batería en el contenedor de reciclaje en su lugar de reciclaje de residuos peligrosos municipales (HHW) local.
- En los Estados Unidos y Canadá, se puede encontrar una gran red de más de 30,000 ubicaciones de entrega de baterías en www.call2recycle.org.
- Nunca deseche la batería en un incendio o incinerador, ya que la batería puede incendiarse y explotar.

Etiquetas de Seguridad y Placa de Datos

Estas etiquetas le advierten sobre riesgos potenciales que pueden causar lesiones serias. Lea con cuidado.

Si la etiqueta se despega o se hace difícil para leer, contacte al Equipo de Apoyo Técnico para el posible reemplazo.

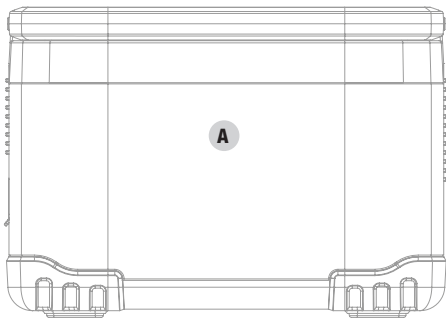

Atrás

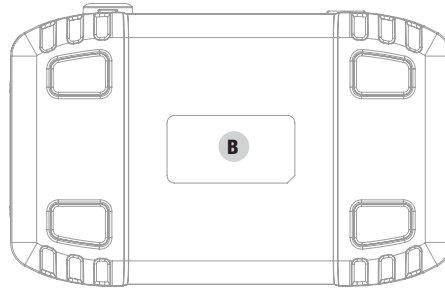

Abajo

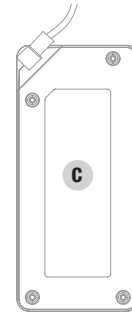



Parte inferior del adaptador

	ETIQUETA	DESCRIPCIÓN
A		Símbolos de Seguridad/ Advertencia de Seguridad
B		Placa de datos de la Central Eléctrica
C		Placa de datos del adaptador de carga

Símbolos de Seguridad





Algunos de los siguientes símbolos pueden ser utilizados en este producto. Por favor estúdielos y aprenda sus significados. La interpretación apropiada de estos símbolos le permitirán que opere su producto de forma más segura.





SÍMBOLO	SIGNIFICADO
	Lea el manual del operador. Para reducir el riesgo de lesiones, el usuario debe leer y comprender el manual del operador antes de usar este producto.
	Protección ocular. Use siempre protección para los ojos con protectores laterales marcados para cumplir con ANSI Z87.1.
	Tierra. Consulte con un electricista local para determinar los requisitos de puesta a tierra antes de la operación.
	Choque eléctrico. El fallar en usar en condiciones secas y para observar prácticas seguras puede resultar en choque eléctrico.
	Proteja los ojos. Los gases explosivos pueden causar ceguera o lesiones. Si está dañada, la batería puede emitir humos peligrosos. Si hay humos presentes, mueva la batería a un área bien ventilada.
	Fuego/Explosión. Baterías y sus vapores son extremadamente inflamables y explosivos. Incendios o explosiones pueden causar quemaduras severas o la muerte. Mantenga la Central Eléctrica por lo menos 5 pies (1.5m) de todo objeto para prevenir la combustión.
	Ceguera o quemaduras graves. La solución de electrolitos puede causar ceguera o quemaduras graves.
	Alerta de llama expuesta. Manténgase alejado del combustible, el humo, las llamas abiertas, las chispas, las luces piloto, el calor y otras fuentes de ignición.

SÍMBOLO	SIGNIFICADO
	Alerta de condiciones húmedas. No opere la Central Eléctrica en condiciones mojadas.
 Li-ion	Este producto usa baterías de ión de litio. Las leyes locales, estatales o federales prohíben la eliminación de baterías de iones de litio en la basura ordinaria. En los Estados Unidos y Canadá, se puede encontrar una gran red de más de 30,000 ubicaciones de entrega de baterías en www.call2recycle.org y / o consultar a su autoridad local de desechos para obtener información sobre las opciones de eliminación de reciclaje disponibles.

Símbolos de Operación

Algunos de los siguientes símbolos pueden ser utilizados en este producto. Por favor estúdielos y aprenda sus significados. La interpretación apropiada de estos símbolos le permitirán que opere su producto de forma más segura.

SÍMBOLO	SIGNIFICADO
	Mantenga presionado durante 3 segundos para encender/apagar.
	Plataforma de carga inalámbrica
USB	Botón de salida USB
	Salida de CA
	Salida de CC
	Puerto de entrada de carga

SÍMBOLO	SIGNIFICADO
	Puerto de carga rápida USB
PD 	Puerto de USB-C PD
	Carga rápida Qualcomm 3+
	Salida de onda senoidal pura
LED 	Botón de luz LED

CONTROLES Y CARACTERÍSTICAS

Lea el manual del operador antes de operar la Central Eléctrica. Familiarícese con la ubicación y función de los controles y características. Conserve este manual como referencia para el futuro.

Central Eléctrica

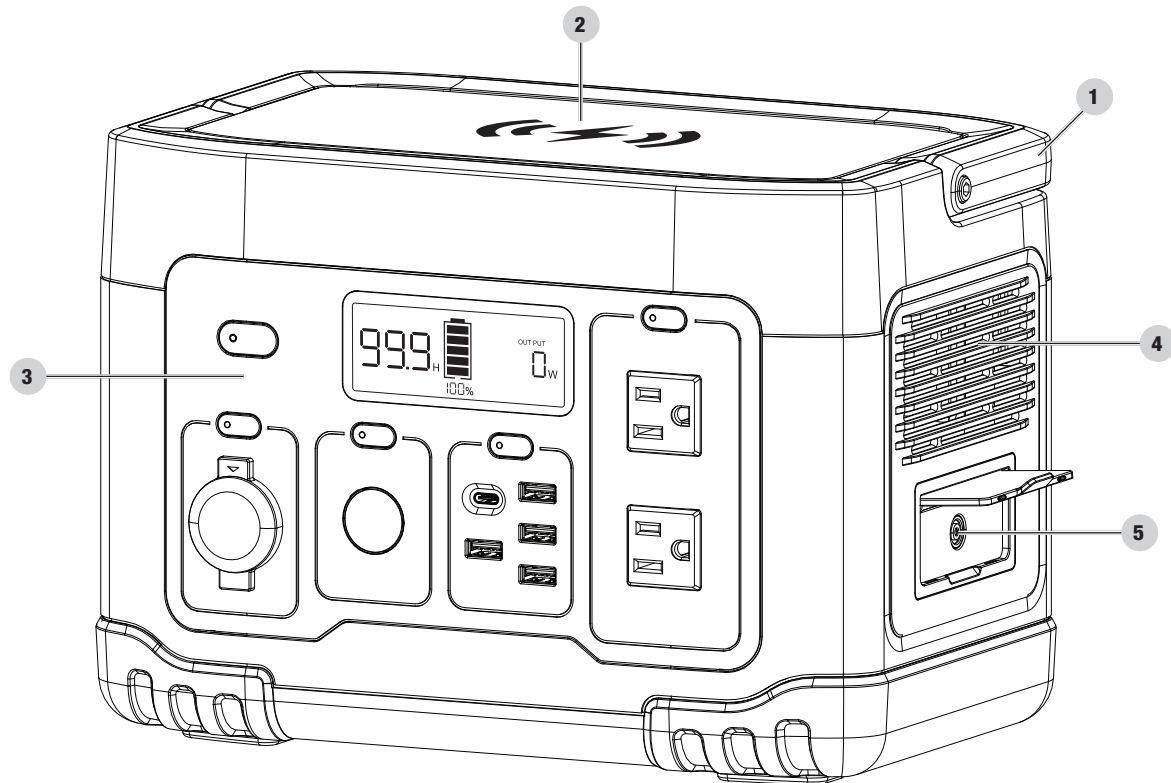

1. **Mango de transporte** – Utilizado para levantar o cargar la unidad.
2. **Base de carga inalámbrica (5V 1A, 7.5V 1A, 9V 1.12A, 10W máx.)** – Se utiliza para cargar dispositivos compatibles cuando se coloca en el centro de la almohadilla y los puertos USB están encendidos.
3. **Tablero de control** – Consulte la sección *Tablero de control*.
4. **Rejillas de refrigeración** – Se utiliza para refrigerar la batería y otros componentes internos. No bloquear.
5. **Puerto de carga** – 12-30V CC, máx. 8A/200W – Se utiliza para cargar la central eléctrica mediante los accesorios suministrados.

Tablero de Control

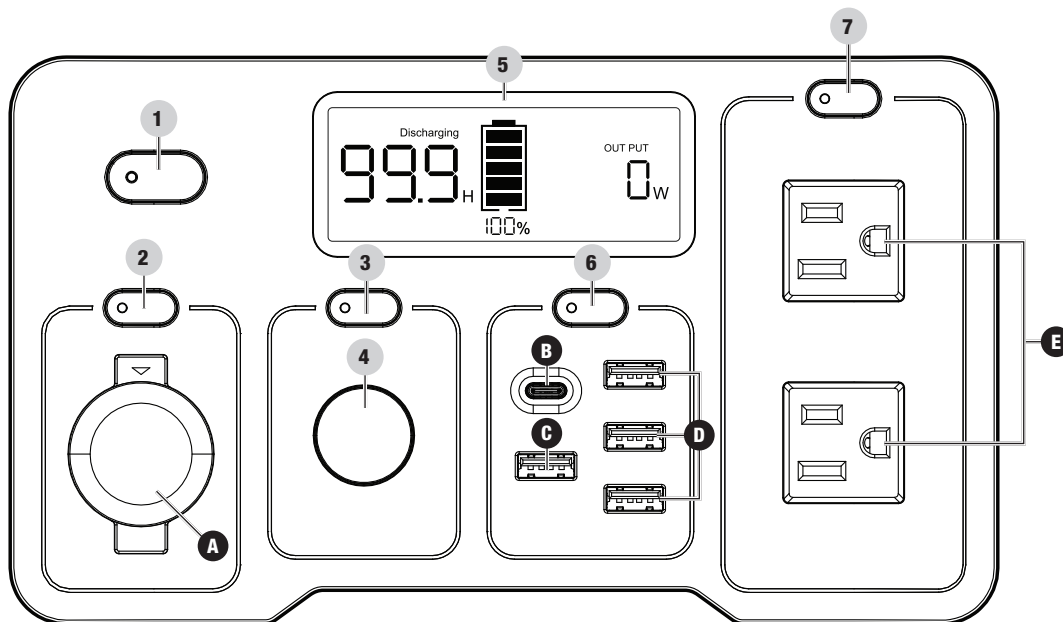

- Botón de encendido/apagado** – Enciende/Apaga la Central Eléctrica cuando se presiona durante tres segundos.
- Botón de 12V CC** – Activa/desactiva el puerto de 12 V CC cuando se pulsa una vez.
- Botón de luz LED** – Permite encender y apagar la luz LED y alternar entre distintos modos.
- Luz LED** – Se utiliza para iluminar el área de trabajo frente a la Central Eléctrica.
- Intelligauge** – Consulte la sección *Intelligauge*.
- Botón de USB** – Activa/desactiva los puertos USB cuando se pulsa una vez.
- Botón de CA** – Enciende y apaga la salida de CA cuando se pulsa una vez.

RECEPTÁCULOS		
A		12V CC/10A, 120W. (12 V CC regulados para automoción) Puede utilizarse para suministrar energía eléctrica para el funcionamiento de cargas eléctricas de 12 voltios CC y 10 amperios.
B		(5V, 9V, 12V, 15V)/3A; 20V/3.25A, 65W máx. (USB-C PD3.0) El puerto puede utilizarse para suministrar corriente continua a teléfonos móviles, ordenadores portátiles, tabletas y dispositivos similares hasta un máximo de 65W con dispositivos compatibles con PD 3.0.
C		5V/3A, 9V/2A, 12V/1.5A, 18W máx. (USB-A QC3.0) El puerto puede utilizarse para suministrar corriente continua a teléfonos móviles, ordenadores portátiles, tabletas y dispositivos similares hasta un máximo de 18W con dispositivos compatibles con Quick Charge 3.0 (QC 3.0).
D		(3x) 5V/2.4A, 12W máx. (USB-A) Los puertos pueden utilizarse para suministrar corriente continua a teléfonos móviles, ordenadores portátiles, tabletas y dispositivos similares hasta un máximo de 12W.
E		(2x) 120V CC, 5.0A (NEMA 5-15R) Puede utilizarse para suministrar energía eléctrica para el funcionamiento de cargas eléctricas de 120 voltios CA, 5.0 amperios, monofásicas, 60 Hz.

Intelligauge

Este medidor muestra una variedad de información, como la potencia de entrada/salida, los tiempos de carga/descarga, así como fallas, errores y códigos de protección para ayudar a diagnosticar fallas en la Central Eléctrica.

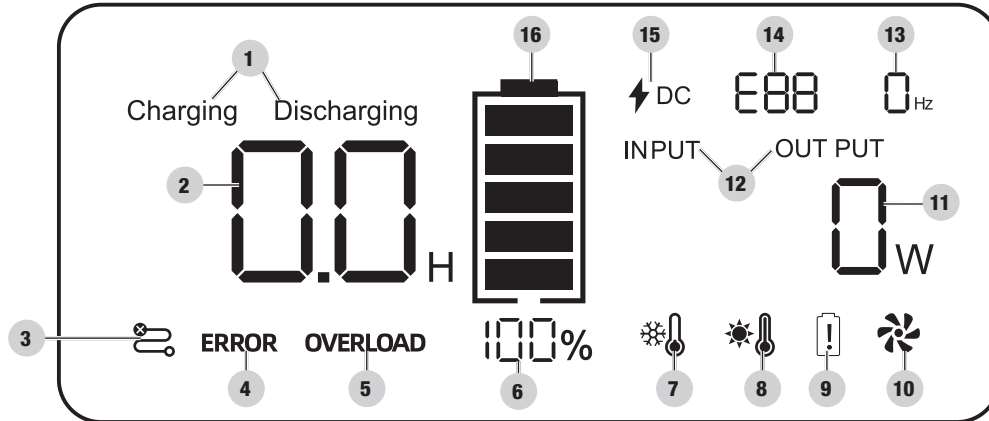

- Carga/Descarga** – Muestra “Cargando” cuando los vatios de entrada son superiores a los de salida. Muestra “Descargando” cuando los vatios de salida son superiores a los de entrada.
- Contador de horas** – Muestra el tiempo, en horas, hasta que el nivel de la batería es 0% (cuando se muestra “Descargando”) o las horas hasta el 100% de carga (cuando se muestra “Cargando”).
- Fallo de comunicación** – Indica un fallo de comunicación entre el Sistema de Gestión de Baterías (BMS) u otro componente.
- Error** – Indica un fallo y puede ir acompañado de un Código Indicador de Fallo (ver #14. Código Indicador de Fallo).
- Sobrecarga** – Indica que la demanda de energía de los dispositivos supera la potencia máxima de los puertos/tomas.
- Porcentaje de batería (%)** – Muestra el nivel de batería en porcentaje.
- Temperatura baja** – Indica que la temperatura interna es demasiado baja.
- Temperatura alta** – Indica que la temperatura interna es demasiado alta.
- Fallo de batería** – Indica un fallo de la batería y puede ir acompañado de un Código Indicador de Fallo (ver #14. Código Indicador de Fallo).
- Ventilador de refrigeración** – Indica que el ventilador está encendido para refrigerar los componentes internos. El funcionamiento intermitente del ventilador es normal.
- Medidor de potencia** – Muestra la potencia, en vatios, suministrada a la carga (cuando se muestra “SALIDA”) o suministrada para cargar la Central Eléctrica (cuando se muestra “ENTRADA”).
- ENTRADA/SALIDA** – Cambia automáticamente para mostrar los vatios de entrada y salida.
- Frecuencia** – Muestra la frecuencia, en hercios (Hz), de la carga de salida de CA.
- Código Indicador de falla** – Muestra el código de error. Consulte la sección Solución de problemas *CÓDIGOS DEL INDICADOR DE FALLAS DE LA CENTRAL ELÉCTRICA*.
- Entrada CC** – Indica que la central se está cargando. Incluso cuando se carga a través de la toma de pared, el icono de entrada de CC se ilumina ya que la alimentación de CA se está convirtiendo en CC para cargar la batería.
- Indicador de combustible** – Muestra el nivel de la batería en incrementos del 20%.

Modos de visualización e indicadores

Consulte la lista completa de códigos en la sección *Códigos indicadores de falla de la Central Eléctrica*.

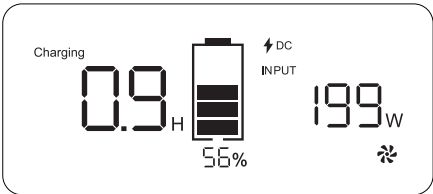
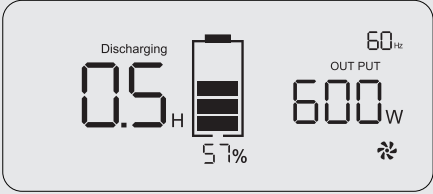
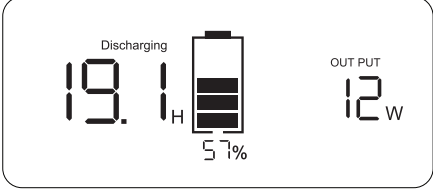
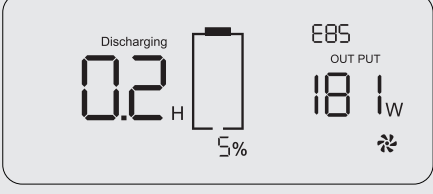
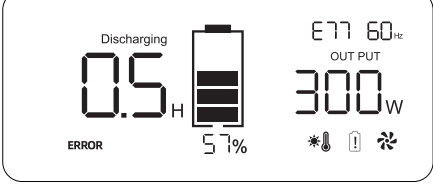
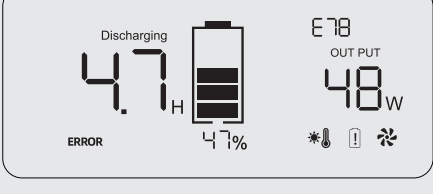
MODO	DESCRIPCIÓN	
Cargar	Ejemplo: 0.9 horas para cargar al máximo, 199 vatios, la batería está al 56%, el ventilador está encendido.	
Descarga (AC)	Ejemplo: 0.5 horas para vaciar, 600 vatios, batería al 57%, ventilador encendido.	
Descarga (DC)	Ejemplo: 19.1 horas para vaciar, 12 vatios fuera, la batería está al 57%.	
Protección de voltaje de CA (Batería baja)	Ejemplo: se muestra el código de error E85. Corte de salida de CA cuando la batería cae al 5%. La falla desaparecerá cuando se cobre al 7%.	
Advertencia de alta temperatura (E77)	Ejemplo: La temperatura de la superficie de la batería ≥ 60 ° C, reducir la carga de CA, mover a un lugar más fresco o sombreado.	
Protección contra altas temperaturas (E78)	Ejemplo: La temperatura de la superficie de la batería ≥ 64 ° C, la CA y 12V CC se cerrarán automáticamente, los puertos USB y PD seguirán funcionando. Mueva la Central Eléctrica a un lugar más fresco o sombreado.	

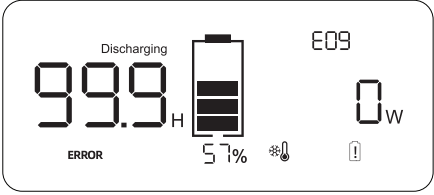
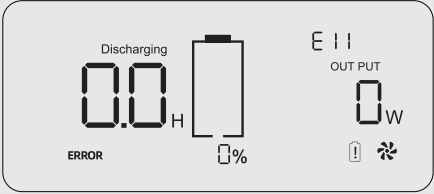
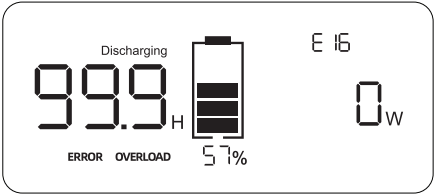
MODO	DESCRIPCIÓN	
<p>Advertencia de baja temperatura</p>	<p>Ejemplo: Iluminado cuando la central ha experimentado un evento de baja temperatura.</p>	
<p>Alarma de protección de baja tensión (E11)</p>	<p>Ejemplo: Batería completamente descargada, la Central Eléctrica necesita ser recargada inmediatamente.</p>	
<p>Sobrecarga</p>	<p>Ejemplo: Se ha superado la salida nominal. Reduzca la salida, presione el botón USB, 12V DC o AC para restablecer la salida.</p>	

Declaración de la FCC

1. Este dispositivo cumple con la Sección 15 de las normas de la FCC. Su funcionamiento está sujeto a las dos condiciones siguientes:
 - 1a. Este dispositivo no debe generar interferencia perjudicial.
 - 1b. Este dispositivo debe aceptar toda interferencia recibida, incluso aquella que pueda causar un funcionamiento no deseado.
2. Los cambios o modificaciones no expresamente aprobados por el responsable del cumplimiento pueden anular la autoridad del usuario para operar el equipo.

⚠ AVISO

Tras someter a pruebas este equipo, se ha determinado que cumple con los límites para un dispositivo digital Clase B, conforme a la Sección 15 de las normas de la FCC. Estos límites han sido diseñados para proporcionar una protección razonable contra la interferencia perjudicial en una instalación residencial.

Este equipo genera, utiliza y puede irradiar energía de alta frecuencia y si no se instala y utiliza de acuerdo con las instrucciones, podría ocasionar una interferencia perjudicial para las comunicaciones de radio. Sin embargo, no existen garantías de que no se producirá interferencia en una instalación en particular. Si este equipo efectivamente causa interferencia perjudicial para la recepción de radio o de televisión, lo cual puede determinarse al apagar y encender el equipo, se recomienda al usuario que intente corregir dicha interferencia tomando una o más de las siguientes medidas:

- Vuelva a orientar o ubicar la antena de recepción.
- Aumente la distancia entre el equipo y el receptor.
- Conecte el equipo a un tomacorriente que se encuentre en un circuito diferente al del receptor.

Consulte con un distribuidor o técnico de radio/televisión calificado para recibir ayuda.

Partes Incluidas

Accesorios

Arnés de carga solar de CC Easy Connect	1
Cable de carga del auto	1
Adaptador de carga de CA	1
Cable de carga de CA	1

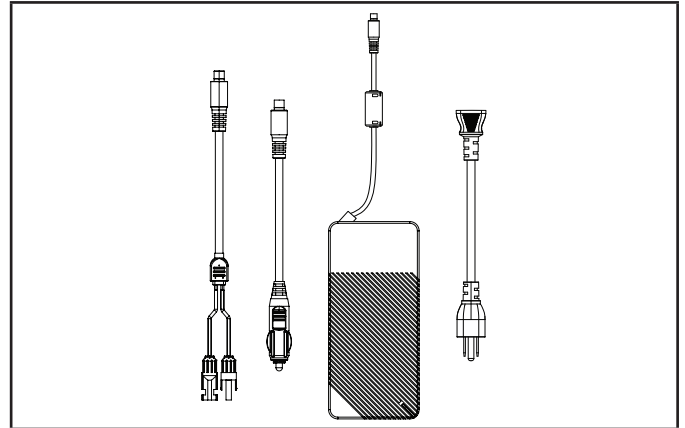

Partes No Incluidas

- Panel solar

USO INICIAL

Su Central Eléctrica debe cargarse antes del primer uso.

Si tiene dudas acerca del uso de la Central Eléctrica, llame a nuestro Equipo de Apoyo Técnico al 1-877-338-0999. Tenga a mano su número de serie y modelo.

Desempacando

1. Coloque la caja de embalaje en una superficie sólida y plana.
2. Retire todo lo que viene en la caja excepto la Central Eléctrica.
3. Levantando en la mango de transporte, con cuidado remueva la Central Eléctrica de la caja.

Puesta a Tierra

Su Central Eléctrica debe estar conectada correctamente a una toma de tierra adecuada para ayudar a prevenir descargas eléctricas.

En caso de avería o mal funcionamiento de la Central Eléctrica, la conexión a tierra proporciona una vía de menor resistencia para la corriente eléctrica con el fin de reducir el riesgo de descarga eléctrica. Este producto está equipado con un cable que tiene un conductor de puesta a tierra del equipo y un enchufe de puesta a tierra. El enchufe debe conectarse a una toma de corriente que esté correctamente instalada y conectada a tierra de acuerdo con todas las ordenanzas de los códigos locales. Traducción realizada con la versión gratuita del traductor www.DeepL.com/Translator Le recomendamos encarecidamente que consulte con un electricista calificado para garantizar el cumplimiento de los códigos eléctricos locales.

Protección Contra Sobretensión

Los dispositivos electrónicos, incluyendo computadoras y muchos artefactos programables usan componentes diseñados para operar dentro de un margen de voltaje estrecho y pueden resultar afectados debido a las fluctuaciones de voltaje momentáneas. Si bien no hay forma de prevenir las fluctuaciones de voltaje, usted puede tomar medidas para proteger los equipos electrónicos sensibles.

- Instale supresores de sobretensión enchufables con registro UL1449, CSA, en sus equipos electrónicos sensibles. Los supresores de sobretensión vienen en estilos de toma única o de múltiples tomas. Están diseñados para brindar protección contra casi todas las fluctuaciones de voltaje de corta duración.

Cargando de la Pared

AVISO

La Central Eléctrica debe cargarse completamente al menos cada 180 días cuando esté almacenada, para mantener la batería interna en buenas condiciones de funcionamiento. No almacene la Central Eléctrica cuando el nivel de carga de la batería sea del 20% o menos. El SOC ideal para el almacenamiento es del 40-60%.

1. Abra la tapa del puerto de entrada.
2. Enchufa el cable del adaptador de carga de CA en el puerto de entrada.

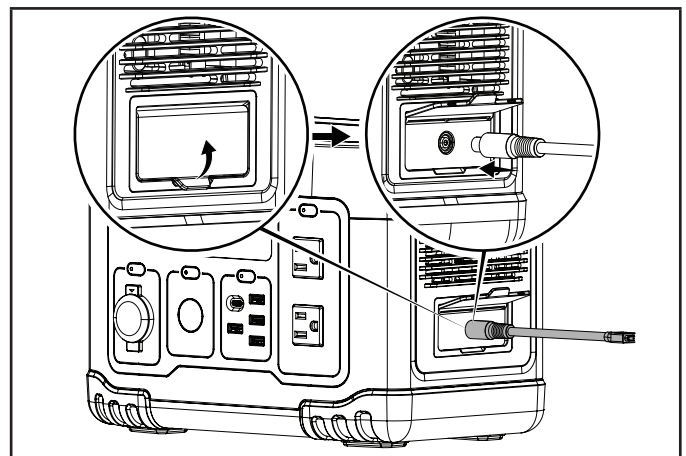

3. Enchufe el otro extremo en una toma de corriente de pared estándar. Asegúrese de que el cable está bien conectado al adaptador.

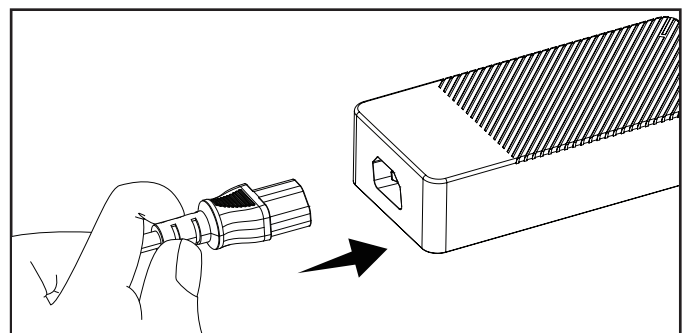

Uso del Arnés de Carga Solar Easy Connect CC Incluido

AVISO

La potencia nominal de carga de la Central Eléctrica es de 200 W. Sin embargo, dependiendo de las condiciones ambientales y de la eficiencia del panel solar, puede ser necesario utilizar un panel solar con una potencia nominal superior a 200 W para alcanzar los 200 W de potencia de carga. El uso de paneles solares con una potencia nominal superior a 200 W no daña la Central Eléctrica, siempre que tengan una potencia nominal de entre 12 y 30 V.

La potencia y la velocidad de carga se reducen a medida que el nivel de la batería se acerca al 100% para cargar de forma segura la batería interna.

Es importante ajustar sus paneles solares para que se enfrenten al sol lo mejor posible durante todo el día para lograr la máxima eficiencia de carga.

Por ejemplo, en un día nublado, puede ser necesario un panel solar de 300 W o más para producir 200 W de carga. Asegúrate de que el panel solar está dentro del rango de tensión y corriente requerido por la Central Eléctrica.

1. Abra la tapa del puerto de entrada.
2. Enchufa el cable de carga solar EZ connect en el puerto de entrada.

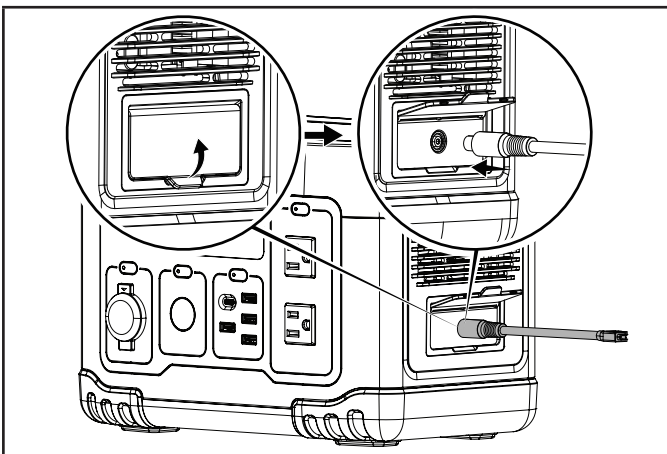

3. Conecta el panel solar mediante conectores MC4.

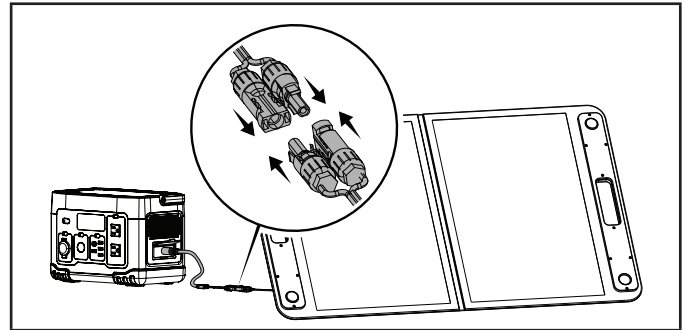

4. Es importante ajustar los paneles solares para que estén orientados al sol lo mejor posible a lo largo del día para conseguir la máxima eficiencia de carga.

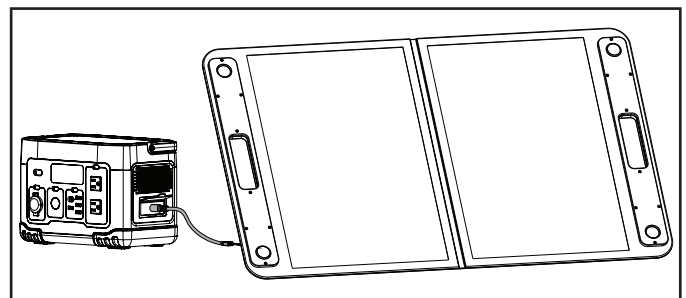

Paneles Solares Recomendados

AVISO

No se dañará la Central Eléctrica si se utilizan paneles solares de más de 200W, siempre y cuando sean de 12-30V.

No exceda el voltaje o la corriente nominal. La conexión en serie de los paneles solares sumará sus voltajes y la conexión en serie de los paneles solares sumará sus corrientes.

Modelo	Vatio	Tipo de conector
Renogy RNG-100D-SS	100	MC4
Renogy Solar Panel 200 Watt 12 Volt	200	MC4
Bluetti SP120	120	MC4
Bluetti SP200	200	MC4
ECOFLOW EFSOLAR 160W	160	MC4
Champion 201246	120	MC4
Champion 201247	200	MC4

Se puede utilizar cualquier panel solar de 12-30V, 8A con conectores MC4. La Central Eléctrica tiene un controlador de carga solar MPPT integrado y un inversor, por lo que no hay necesidad de comprar un controlador de carga externo, inversor, o preocuparse de conectar más de 200W de paneles solares para alcanzar 200W de entrada en días nublados.

Uso del Cable de Carga para el Auto

1. Abra la tapa de entrada.
2. Enchufa el cable de carga del coche en el puerto de entrada.

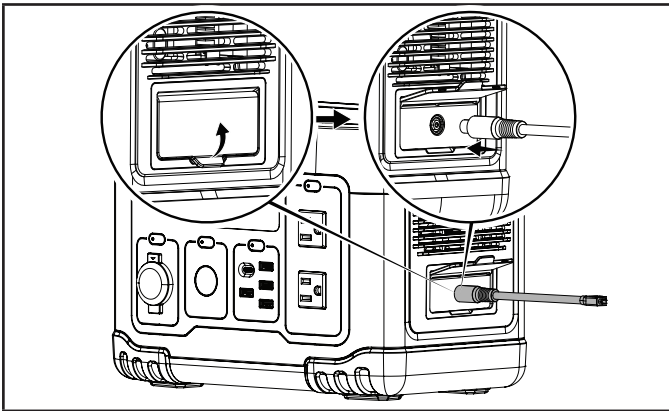

3. Conecta el otro extremo a una toma regulada de 12 V.

OPERACIÓN

Uso de la Central Eléctrica

1. Mantenga pulsado el botón de encendido durante tres segundos, hasta que se ilumine la pantalla.

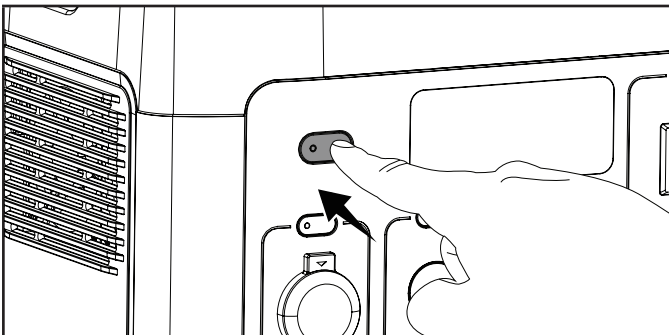

2. Pulse el botón correspondiente para activar la alimentación de los puertos/salidas que vaya a utilizar.

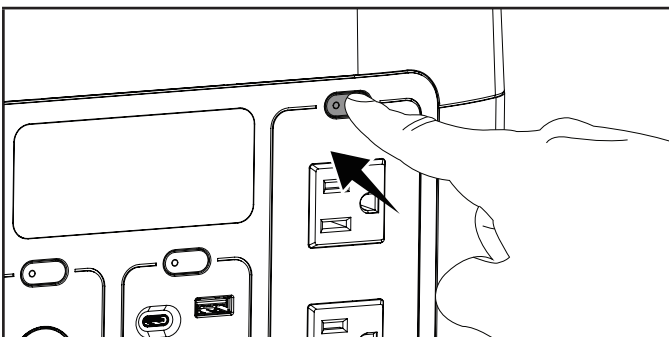

AVISO

Consulte la sección *Especificaciones* para conocer los vatios máximos permitidos. La suma de los vatios de la toma de CC de 12V, la base de carga inalámbrica y los puertos USB no puede superar el número indicado junto a "Vatios de CC". La(s) toma(s) de CA de 120V no puede(n) superar el número indicado junto a "Vatios de funcionamiento de CA" y "Vatios de arranque de CA".

Todos los puertos y tomas de corriente pueden utilizarse simultáneamente y cada uno tiene sus propios límites de vatios y protecciones.

AVISO

Para proteger los componentes electrónicos sensibles, cuando el nivel de batería de la Central Eléctrica descienda al 5%, la salida de CA se desconectará y se mostrará el código indicador de fallo E85. Los puertos de CC y 12 VCC pueden seguir utilizándose. La salida de CA se restablecerá una vez que se recargue la Central Eléctrica.

3. Conecta los dispositivos deseados.

Uso del Cargador Inalámbrico

1. Pulse el botón USB.

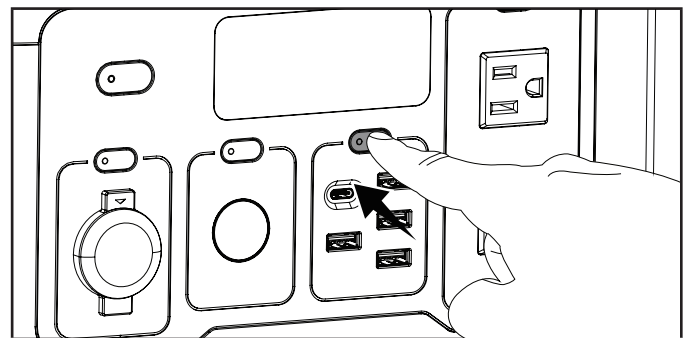

2. Coloque el dispositivo en el centro de la base de carga. Si el dispositivo no está centrado en la base, es posible que no se cargue o se cargue lentamente.

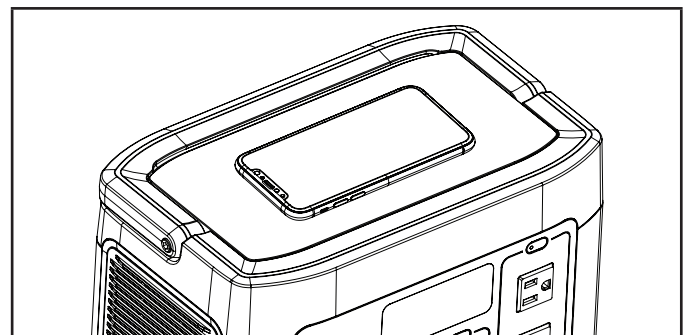

AVISO

Asegúrate de que tu dispositivo es compatible con la carga inalámbrica. Retira la funda del teléfono para una carga más eficiente.

Modo de Espera

Los puertos USB y de 12V CC permanecerán en modo de espera durante 2 horas y se apagarán si no suministran al menos 2W de energía a un dispositivo externo. Los puertos de CA permanecerán en modo de espera durante 1 hora y se apagarán si no suministran al menos 2W de energía a un dispositivo o aparato externo.

Si la Central Eléctrica se deja intacta con todas las tomas apagadas durante 2 horas, se apagará sola. La Central Eléctrica no se apagará si está enchufada y cargándose. En modo de espera, la pantalla se apagará para ahorrar energía y el botón de encendido permanecerá iluminado.

Cuando los puertos y enchufes están encendidos, la Central Eléctrica consume aproximadamente la misma cantidad de energía que una bombilla.

Luz LED

1. Para activar el modo de bajo consumo del LED, pulse el botón de luz LED una vez para bajo consumo, dos veces para alto consumo y tres veces para el modo SOS.

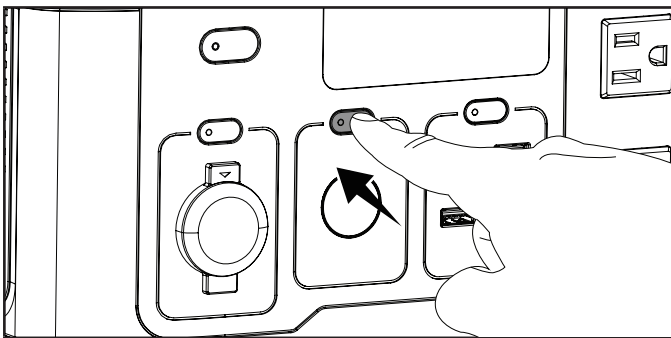

2. Pulse el botón de luz LED hasta que la luz LED se apague.

Conexión de Cargas Eléctricas**ADVERTENCIA**

Recuerde siempre enchufar sus electrodomésticos directamente a la Central Eléctrica y no conecte ninguna de las varias “salidas” de la Central Eléctrica a ninguna toma de corriente eléctrica ni conéctese al panel de disyuntores de su hogar. Conectar la Central Eléctrica a las líneas de la compañía de su suministro eléctrico, u otra fuente de energía, llamado “retroalimentación” es una práctica peligrosa que es ilegal en muchos estados y municipios.

Esta acción si es hecha de forma incorrecta, puede dañar su Central Eléctrica, electrodomésticos, y puede causar serias lesiones o la muerte a usted o a u trabajador de servicio cuando intente restaurar la energía durante un apagón en el vecindario que puede encontrar inesperadamente un voltaje alto en la línea de servicio y sufrir una descarga eléctrica fatal.

Aun que sucedan lesiones o no, si se instala de forma incorrecta y no a las leyes y códigos aplicables, usted puede ser sujeto a multas o la compañía de suministro puede desconectar el servicio eléctrico de su hogar si esta práctica se encuentra en su casa.

Si la Central Eléctrica se va a conectar al sistema eléctrico de un inmueble, estas conexiones deben asilar la energía de la Central Eléctrica de la energía de servicio eléctrico. Usted es responsable de asegurar que la electricidad de su Central Eléctrica no retroalimente a las líneas eléctricas de su servicio. Estas conexiones deben cumplir con todas las leyes y códigos aplicables – consulte a la compañía de su servicio local o a un técnico calificado para instalar apropiadamente esta conexión.

Restablecimiento de la Salida

En caso de sobrecarga o avería en las tomas de CA, USB o CC:

1. Desenchufa todos los dispositivos de los puertos/tomas sobrecargados, las tomas USB se restablecerán automáticamente cuando se desenchufen los dispositivos.
2. Para tomas de CA y CC. Pulse el botón de los puertos/tomas sobrecargados para restablecer la alimentación. No supere la potencia máxima de funcionamiento o arranque de su Central Eléctrica.

Salidas de CA

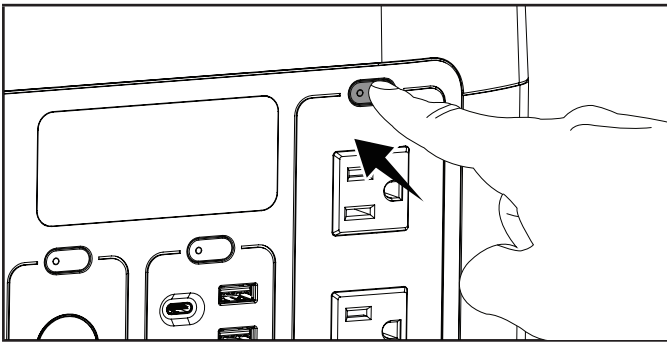

Salidas de CC

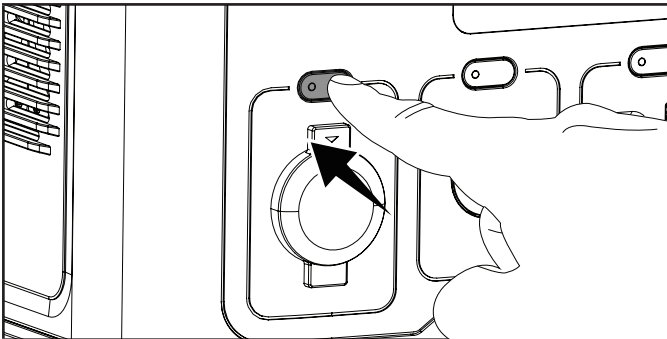

Puertos de USB

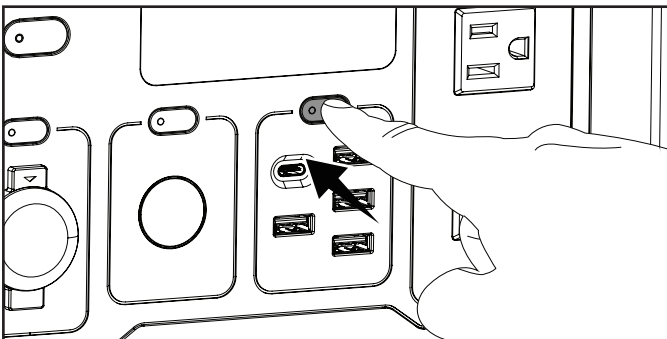

No Sobrecargue la Central Eléctrica

Cálculo del tiempo de funcionamiento (capacidad)

Siga estos pasos sencillos para calcular los vatios de funcionamiento y arranque necesarios para sus propósitos.

1. Seleccione los dispositivos eléctricos que planea hacer funcionar al mismo tiempo.
2. Obtenga el total de vatios de funcionamiento de estos artefactos. Ésta es la cantidad de energía que necesita para mantenerlos funcionando.
3. Identifique el vatiaje de arranque más alto de todos los dispositivos identificados en el paso 1. Sume este número a la cantidad calculada en el paso 2. Los vatios de arranque son la cantidad extra de energía que se necesita para arrancar algunos equipos eléctricos. Si se siguen los pasos descritos en la sección "Administración de la energía" se garantizará que arranque un solo dispositivo a la vez.

El total de vatios de funcionamiento del paso 2 es la cantidad de **vatios** que la Central Eléctrica descargará durante una hora de tiempo de funcionamiento, **vatios-hora (Wh)**. Divida la capacidad (Wh) de la Central Eléctrica por el total de vatios de funcionamiento del paso 2 para obtener el tiempo de funcionamiento disponible aproximado.

Ejemplo:

Paso 2 vatios de funcionamiento totales: 90W

201189 Capacidad: 579Wh

201189 eficiencia del inversor: 90%

$579\text{Wh}/90\text{W} * 90\% =$ Aproximadamente 6 horas de autonomía.

Administración de la energía

Use la fórmula siguiente para convertir voltios y amperios en vatios:

$$\text{Voltios} \times \text{Amperios} = \text{Vatios}$$

Para prolongar la vida útil de la Central Eléctrica y los dispositivos conectados, siga estos pasos cuando agregue carga eléctrica:

1. Arranque la Central Eléctrica sin ninguna carga eléctrica conectada.
2. Asegúrese de que la alimentación de los puertos/tomas deseados está conectada y de que el indicador LED del botón está iluminado.
3. Enchufe y encienda el primer artefacto. Es más conveniente conectar primero el artefacto con la carga más grande.
4. Conecte y encienda los siguientes elementos uno por uno.

AVISO

Nunca exceda la capacidad especificada al agregar cargas de la Central Eléctrica.

Si su dispositivo puede utilizar corriente continua o alterna, es más eficiente utilizar corriente continua. Esto también le permite utilizar más corriente alterna a través de las tomas de corriente de la Central Eléctrica.

Operación a Gran Altura

La densidad y la presión del aire a mayor altitud son menores que a nivel del mar.

El aumento de la presión a mayor altitud puede hacer que la batería se incendie más rápidamente si se utiliza mal o se pincha. La pérdida de masa, la tasa de liberación de calor y la liberación total de calor de las baterías disminuyen a baja presión, por lo que se produce un arco interno de la batería más rápido y un mayor consumo de energía a mayor altitud y con una atmósfera más fina.

Apagar la Central Eléctrica

Si la Central Eléctrica se está cargando, no se podrá apagar. Los ventiladores internos continuarán funcionando periódicamente para garantizar que la unidad no se sobrecaliente.

1. Apague y desconecte todos los dispositivos.
2. Mantén pulsado el botón de encendido durante tres segundos.

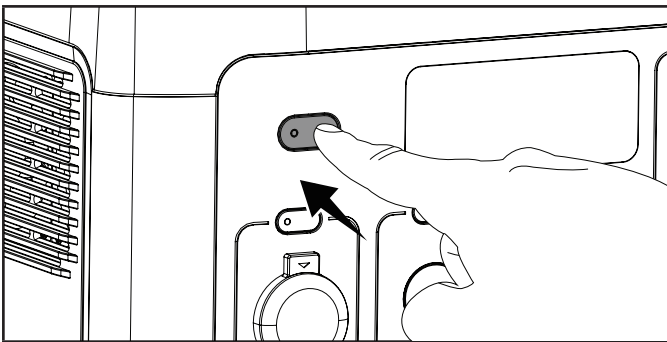
**Moviendo la Central Eléctrica**

1. Recoja la Central Eléctrica por las asas de transporte como se muestra a continuación.

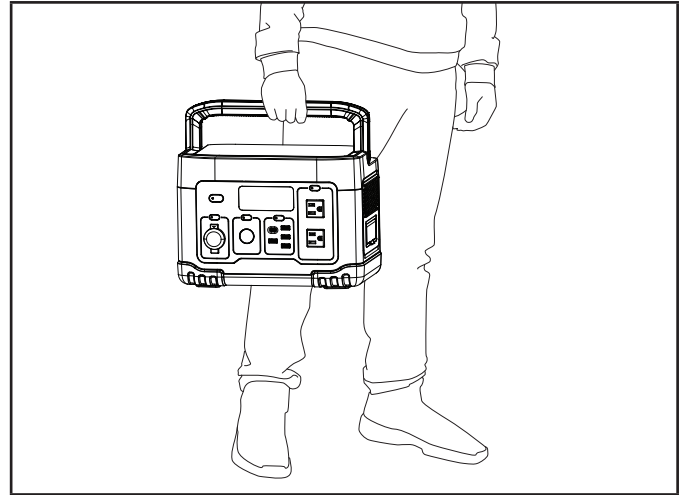

2. Mueva a la ubicación deseada.

MANTENIMIENTO**Limpiando la Central Eléctrica****⚠ ADVERTENCIA**

NO rocíe la Central Eléctrica directamente con agua.

No se requieren piezas reparables por el usuario para el mantenimiento.

El agua puede entrar en la Central Eléctrica a través de las ranuras de refrigeración y dañar la electrónica de la Central Eléctrica.

1. Use un paño húmedo para limpiar las superficies exteriores de la Central Eléctrica.
2. Use un cepillo de cerdas suaves para eliminar la suciedad y restos.
3. Use un compresor de aire (25 PSI) para despejar la suciedad y los desechos del motor.
4. Inspeccione todas las ventilaciones de aire y aberturas de enfriamiento para asegurarse que estén limpias y libres de obstrucciones.

ALMACENAMIENTO

- Esta Central Eléctrica está destinada a ser almacenada en interiores y no debe almacenarse ni dejarse al aire libre cuando no esté en uso.
- No apile ningún elemento en la parte superior de la Central Eléctrica durante el almacenamiento.
- Guarde su Central Eléctrica en un lugar fresco y seco entre 32°F (0°C) y 104°F (40°C). La temperatura ideal de almacenamiento es de 59°F (15°C).
- No almacene la Central Eléctrica donde las temperaturas pueden exceder los 104°F (40°C), como bajo la luz solar directa, en un vehículo o en edificios de metal, especialmente durante el verano.
- No almacene la Central Eléctrica cerca de fuentes de calor alto o fuego.
- No almacene la Central Eléctrica cuando el nivel de la batería esté al 20% o menos en estado de carga (SOC). El SOC de almacenamiento ideal es del 40-60%.
- Cuando almacene la Central Eléctrica durante periodos de un mes o más, hágalo a una SOC de aproximadamente el 60%. Cada tres meses, descargue la Central Eléctrica hasta el 40% y vuelva a cargarla hasta el 60% para prolongar la vida útil de la batería.
- Las baterías de litio deben cargarse regularmente para funcionar bien. La Central Eléctrica debe estar completamente cargada por usted al menos una vez cada 6 meses (180 días).

ESPECIFICACIONES

Especificaciones de la Central Eléctrica

Modelo de la Central Eléctrica	201189
Vatios continuos CA	600
Vatios de arranque CA	1200 (≤ 0.1 S)
Vatios CC	249
Vatios CA + CC	849
Voltios CA	120
Amperios CA @ 120V (continuos)	5.0
Voltios CC	Ver Especificaciones de la toma de corriente
Amperios CC	Ver Especificaciones de la toma de corriente
Frecuencia de salida	60 Hz
Fase	Singular
Peso	13.4 lb. (6.1 kg)
Largo	11.6 in. (29.4 cm)
Ancho	7.2 in. (18.4 cm)
Altura	8.1 in. (20.7 cm)

Especificaciones de la Batería

Química	NMC de ión litio
Voltaje de salida nominal del paquete	22.2
Capacidad del paquete	579 Wh

Especificaciones del Cargador de CA

Voltaje de entrada	100-240 CA
Amperios de entrada	3
Frecuencia de entrada	60/50 Hz
Voltaje de salida	25.2 CC
Amperios de salida	8
Vatios de salida	201.6

Especificaciones de la carga solar

Voltaje de entrada	12-30 CC
Amperios máximos de entrada	8
Vatios de entrada	200

Especificaciones de carga del auto

Tensión de entrada	12 CC
Amperios máximos de entrada	8
Vatios de entrada	96

Especificaciones de la Temperatura

Rango de temperatura de carga ($^{\circ}$ F/ $^{\circ}$ C)	43 a 104/6 a 40
Rango de temperatura de descarga ($^{\circ}$ F/ $^{\circ}$ C)	5 a 104/-15 a 40

SOLUCIÓN DE PROBLEMAS

Problema	Causa	Solución
La Central Eléctrica no se enciende.	La batería no está cargada	Cargar batería.
	No mantuvo presionado el botón de encendido el tiempo suficiente	Manténgalo pulsado durante 3 segundos completos hasta que se encienda la pantalla.
	La batería está defectuosa	Llame al servicio de asistencia técnica de Champion.
Sin potencia de salida. Iconos de advertencia o luz LED parpadeante.	Tomas de CC sobrecargadas	Compruebe el indicador de sobrecarga de la pantalla y asegúrese de que la demanda de potencia del dispositivo no supera el límite de salida de las centrales eléctricas.
	Salidas de CA sobrecargadas	Compruebe el indicador de sobrecarga de la pantalla y asegúrese de que la demanda de potencia del dispositivo no supera el límite de salida de la Central Eléctrica. Si aún no se ha restablecido la alimentación, apague la unidad durante 1 minutos y vuelva a iniciarla.
	Nivel de batería al 5% o inferior, impidiendo la salida de CA (E85)	Para proteger los componentes electrónicos sensibles, cuando el nivel de batería de la Central Eléctrica descienda al 5%, la salida de CA se desconectará y se mostrará el código indicador de fallo E85. Los puertos de USB y 12 VCC pueden seguir utilizándose. La salida de ca se restablecerá cuando la central eléctrica se recarga por encima del 7% o más.
	El dispositivo está defectuoso	Compruebe si todos los dispositivos enchufados están deshilachados o defectuosos. Nunca ejecute ningún equipo en entornos húmedos o húmedos.
	El dispositivo no es compatible con la toma USB	Compruebe la capacidad de carga de sus dispositivos y pruebe diferentes tomas USB.
	La unidad está demasiado caliente	Compruebe la pantalla para ver si hay luz de advertencia de alta temperatura. Apague la unidad, colóquela en la sombra o en una zona más fría y deje que se enfríe. Compruebe que la unidad no está sobrecargada.
	La unidad está demasiado fría	Compruebe la pantalla para ver si hay luz de advertencia de baja temperatura. Apague la unidad y trátela en el interior. Deje que la unidad se caliente.
	Fallo de la batería	Compruebe la pantalla para ver si hay algún fallo o código de error. Consulte la lista de códigos de error a continuación. Llame al servicio de atención al cliente si la luz de advertencia no desaparece.
	La unidad no se cargará a través de la pared.	Interruptor de circuito doméstico disparado
Cable de carga defectuoso		Compruebe que el cable de carga no esté deshilachado o defectuoso. Nunca cargue su equipo en condiciones húmedas o húmedas.

Problema	Causa	Solución
La unidad no se cargará a través de la energía solar.	Los paneles solares no están dentro de las especificaciones	Verifique que sus paneles solares estén clasificados entre 12-30V, 8A.
	Paneles solares conectados incorrectamente	Asegúrese de que los conectores MC4 están bien conectados. No conecte los paneles solares en paralelo.
	Los paneles solares no reciben suficiente luz solar	Compruebe que sus paneles solares apunten directamente al sol y que haya mucha luz solar. Lea el manual de instrucciones de su panel solar para obtener la colocación y las instrucciones adecuadas.
La unidad no se carga a la potencia nominal del panel solar.	La potencia de carga depende de las condiciones ambientales y la eficiencia del panel.	Ajuste sus paneles solares para enfrentar el sol lo mejor posible durante todo el día para lograr la máxima eficiencia de carga. Puede ser necesario conectar más que cualquier combinación de 200W de paneles solares para alcanzar los 200W completos de potencia de carga. Por ejemplo, en un día nublado, puede ser necesario un panel solar de 300W o más para producir 200W de carga. Asegúrate de que el panel solar está dentro del rango de tensión y corriente requerido por la Central Eléctrica.
	La unidad se acerca al 100% del nivel de batería y se está desacelerando a una tasa de carga más segura.	La potencia y la velocidad de carga se reducen a medida que el nivel de la batería se acerca al 100% para cargar de forma segura la batería interna.
El cargador inalámbrico no funciona o carga lentamente.	Dispositivo no compatible con carga inalámbrica.	Asegúrate de que tu dispositivo es compatible con la carga inalámbrica.
	Dispositivo demasiado alejado de la bobina de inducción.	Asegúrese de que el dispositivo está centrado en la base de carga.
	Salida USB APAGADA.	Pulse el botón USB para activar la salida USB.

Para soporte técnico adicional:

Equipo de Apoyo Técnico

Sin costo: 1-877-338-0999

support@championpowerequipment.com

CÓDIGOS DE INDICADORES DE FALLA DE LA CENTRAL ELÉCTRICA

Si surge un problema con la Batería Ampliada, un código indicador de falla parpadeará en el Intelligauge de la Batería Ampliada. Para resolver el problema, siga las instrucciones indicadas en la tabla a continuación. Para obtener más información sobre los códigos de falla, póngase en contacto con:

Equipo de Apoyo Técnico

Sin costo: 1-877-338-0999

support@championpowerequipment.com

Código de falla	Descripción de la falla	Diagnóstico
E00	Protección contra temperaturas bajas de la batería durante la carga.	Lleve la fuente de alimentación a temperatura ambiente y deje que la batería se caliente antes de cargarla.
E01	Protección contra temperaturas altas de la batería durante la carga.	Lleve la fuente de alimentación a temperatura ambiente, mantenga las rejillas de ventilación sin obstrucciones y deje que la batería se enfríe antes de cargarla.
E03	Protección contra sobrevoltaje de la batería durante la carga.	Descargue por debajo del 95 % y luego cargue la fuente de alimentación. Comuníquese con el servicio al cliente si el problema persiste.
E05	La batería tiene menos de 13,8 V durante la carga o descarga, y no se puede utilizar.	Reinicie la fuente de alimentación. Comuníquese con el servicio al cliente si el problema persiste.
E09	Protección contra temperaturas bajas de la batería durante la descarga.	Lleve la fuente de alimentación a temperatura ambiente y deje que la batería se caliente antes de descargarla.
E10	Protección contra temperaturas altas de la batería durante la descarga.	Lleve la fuente de alimentación a temperatura ambiente, mantenga las rejillas de ventilación sin obstrucciones y deje que la batería se enfríe antes de descargarla.
E11	Advertencia de SOC = 0 % durante la descarga.	Cargue la fuente de alimentación antes de usarla.
E12	Protección contra temperaturas bajas y bajo voltaje de la batería, con la salida de CA desconectada.	Utilice la fuente de alimentación a temperatura ambiente o cuando el SOC sea >80 %.
E16	Protección contra sobrecorriente de la salida de CA.	Reduzca la salida y siga utilizando la fuente de alimentación.
E17	Protección contra temperaturas altas de la salida de CA.	Lleve la fuente de alimentación a temperatura ambiente y mantenga las rejillas de ventilación sin obstrucciones. Utilice la fuente de alimentación después de que se haya enfriado.
E20	Protección de la salida de CA contra bajo voltaje o debido a bajo voltaje por cortocircuito, sobrecorriente.	Reinicie la fuente de alimentación. Comuníquese con el servicio al cliente si el problema persiste.
E21	Protección contra alto voltaje de la salida de CA.	Reinicie la fuente de alimentación. Comuníquese con el servicio al cliente si el problema persiste.
E22	Protección contra cortocircuitos de la salida de CA.	Retire la carga y asegúrese de que esta no supere la alimentación nominal.
E24	Advertencia de comunicación anormal entre el panel de control y el inversor.	Reinicie la fuente de alimentación. Comuníquese con el servicio al cliente si el problema persiste.
E25	Bus del inversor con bajo voltaje.	Reinicie la fuente de alimentación. Comuníquese con el servicio al cliente si el problema persiste.
E26	Bus del inversor con alto voltaje.	Reinicie la fuente de alimentación. Comuníquese con el servicio al cliente si el problema persiste.
E27	El módulo impulsor del inversor tiene una temperatura demasiado alta, protección contra temperaturas altas.	Lleve la fuente de alimentación a temperatura ambiente, mantenga las rejillas de ventilación sin obstrucciones y deje que la batería se enfríe antes de cargarla.

Código de falla	Descripción de la falla	Diagnóstico
E28	Protección contra temperaturas bajas del inversor.	Lleve la fuente de alimentación a temperatura ambiente y reiniciela después de que se haya calentado. Comuníquese con el servicio al cliente si el problema persiste.
E30	El módulo impulsor del inversor tiene una temperatura baja, protección contra temperaturas bajas.	Lleve la fuente de alimentación a temperatura ambiente y reiniciela después de que se haya calentado. Comuníquese con el servicio al cliente si el problema persiste.
E32	La entrada del cargador tiene alto voltaje, protección contra sobrevoltaje.	Utilice el cargador estándar para cargar la fuente de alimentación, o asegúrese de que el voltaje de entrada esté dentro del rango especificado.
E33	Protección contra cortocircuitos en la salida del cargador para automóvil.	Retire la carga y, luego, reinicie los puertos. Comuníquese con el servicio al cliente si el problema persiste.
E34	Protección contra sobrevoltaje en la salida del cargador para automóvil.	Desconecte la carga y, luego, reinicie los puertos. Comuníquese con el servicio al cliente si el problema persiste.
E35	Protección contra bajo voltaje en la salida del cargador para automóvil; o voltaje bajo por cortocircuito, sobrecorriente.	Desconecte la carga y reinicie la fuente de alimentación. Comuníquese con el servicio al cliente si el problema persiste.
E38	El voltaje de entrada es inferior a 12 V durante la carga.	Utilice el cargador estándar para cargar la fuente de alimentación, o asegúrese de que el voltaje de entrada esté dentro del rango especificado.
E39	Protección contra temperaturas altas del módulo de 12 VCC.	Lleve la fuente de alimentación a temperatura ambiente y mantenga las rejillas de ventilación sin obstrucciones. Utilice la fuente de alimentación después de que se haya enfriado.
E40	La comunicación entre el chip de control de carga y la MCU es anormal.	Desconecte el adaptador y reinicie la fuente de alimentación. Comuníquese con el servicio al cliente si el problema persiste.
E41	Protección contra temperaturas altas del chip de control de carga.	Lleve la fuente de alimentación a temperatura ambiente y mantenga las rejillas de ventilación sin obstrucciones. Utilice la fuente de alimentación después de que se haya enfriado.
E44	Protección contra sobrevoltaje del USB.	Retire la carga y, luego, reinicie los puertos.
E45	Protección contra cortocircuito/ sobrecorriente USB (superior e intermedio)	Retire la carga y, luego, reinicie los puertos.
E47	Protección contra cortocircuito/ sobrecorriente USB(inferior)	Retire la carga y reinicie los puertos, la Central Eléctrica se recuperará.
E48	QC3.0 protección contra sobrevoltaje.	Retire la carga y, luego, reinicie los puertos. La fuente de alimentación se recuperará.
E49	QC3.0 protección contra sobrecorriente/ cortocircuitos.	Retire la carga y, luego, reinicie los puertos. La fuente de alimentación se recuperará.
E50	La comunicación entre el chip PD65W y el panel de control es anormal.	Retire la carga y, luego, reinicie los puertos. La fuente de alimentación se recuperará.
E51	Protección contra cortocircuitos del PD65W.	Retire la carga y, luego, reinicie los puertos. La fuente de alimentación se recuperará.
E52	Protección contra temperaturas altas del PD65W.	Lleve la fuente de alimentación a temperatura ambiente y mantenga las rejillas de ventilación sin obstrucciones. Utilice la fuente de alimentación después de que se haya enfriado.
E53	El botón de alimentación (POWER) está desactivado.	Presione el botón. Comuníquese con el servicio al cliente si el problema persiste.
E54	El botón de corriente continua (DC) está desactivado.	Presione el botón. Comuníquese con el servicio al cliente si el problema persiste.
E55	El botón de corriente alterna (AC) está desactivado.	Presione el botón. Comuníquese con el servicio al cliente si el problema persiste.

Código de falla	Descripción de la falla	Diagnóstico
E56	El botón del USB está desactivado.	Presione el botón. Comuníquese con el servicio al cliente si el problema persiste.
E57	El botón del LED está desactivado.	Presione el botón. Comuníquese con el servicio al cliente si el problema persiste.
E72	Comunicación anormal entre el panel de control y el BMS.	Reinicie la fuente de alimentación. Comuníquese con el servicio al cliente si el problema persiste.
E77	Alarmas de temperaturas altas cuando la temperatura de la superficie de la batería ≥ 60 °C.	Utilice la fuente de alimentación a temperatura ambiente o reduzca la carga de CA y mantenga las rejillas de ventilación sin obstrucciones.
E78	Protección contra temperaturas altas cuando la temperatura de la superficie de la batería ≥ 64 °C, CA y 12 VCC se desconecta, el puerto USB y el PD sigue funcionando.	Lleve la fuente de alimentación a temperatura ambiente y mantenga las rejillas de ventilación sin obstrucciones. Utilice la fuente de alimentación después de que se haya enfriado.
E85	Si el SOC es ≤ 5 %, la salida de CA se desconecta.	Desaparecerá después de que la carga llegue al SOC >7 %.
E88	Se prohíbe superar el 60 % de la alimentación nominal a temperaturas bajas.	Mantenga la fuente de alimentación a temperatura ambiente. Utilice la fuente de alimentación después de que suba la temperatura o reduzca la alimentación de descarga.

GARANTÍA*

CHAMPION POWER EQUIPMENT
GARANTÍA LIMITADA DE 2 AÑOS O 800 CICLOS

Calificaciones de Garantía

Para registrar su producto para la garantía y soporte técnico del servicio de llamadas GRATIS de por vida, por favor visite:

<https://www.championpowerequipment.com/register>

Para completar la registración, necesitará incluir una copia del recibo de compra como prueba de compra original. La prueba de compra es requerida para servicio de garantía. Por favor regístrese dentro de diez (10) días de la fecha de compra.

Garantía de Reparación/Reemplazo

CPE garantiza al comprador original que los componentes mecánicos y eléctricos estarán libres de defectos en materiales y mano de obra por un período de dos (2) años o 800 ciclos (partes y mano de obra), lo que ocurra primero, a partir de la fecha original de compra y 90 días (partes y mano de obra) para uso comercial e industrial. Los gastos de transporte del producto sometido a reparación o reemplazo bajo esta garantía son de exclusiva responsabilidad del comprador. Esta garantía sólo se aplica al comprador original y no es transferible.

No Devuelva la Unidad al Local de Compra

Comuníquese con el servicio técnico de CPE, el cual diagnosticará todo problema por teléfono o correo electrónico. Si el problema no se corrige mediante este método, CPE, a su criterio, autorizará la evaluación, reparación o reemplazo de la parte o componente defectuoso en un centro de servicio de CPE. Consérvelo como referencia futura. Esta garantía no cubrirá las reparaciones o reemplazos no autorizados ni efectuados en un taller no autorizado.

Exclusiones de la Garantía

Esta garantía no cubre las reparaciones y equipos siguientes:

Desgaste normal

Los productos con baterías de litio deben cargarse regularmente para funcionar bien. La central eléctrica tiene estar completamente cargada por usted al menos una vez cada 6 meses (180 días). Esta garantía no cubre la reparación cuando el uso normal ha agotado la vida útil de una pieza, como las baterías o el equipo.

Instalación, uso y mantenimiento

Esta garantía no aplicará a partes y/o mano de obra si el producto se ha considerado haber sido mal usado, descuidado, involucrado en un accidente, abusado, cargado más allá de los límites del producto, modificado, inapropiadamente instalado o conectado incorrectamente a cualquier componente eléctrico. El mantenimiento normal no está cubierto por esta garantía y no es requerido de que sea desempeñado en una instalación de servicio o por una persona autorizada por CPE.

Otras Exclusiones

Esta garantía excluye:

- Artículos comprados a revendedores no autorizados.
- Cualquier defecto o daño causado por la exposición a calor excesivo, líquidos fríos, corrosivos o conductores, líquidos como agua, agua de mar, productos químicos industriales, lejía o lejía que contengan productos u otras causas externas.
- Reclamaciones de garantía sobre artículos tomados fuera del país de compra original
- Defectos cosméticos tales como pintura, calcomanías, etc.
- Fallas debido a desastres naturales y otros sucesos de fuerza mayor que escapen al control del fabricante.
- Problemas causados por partes que no sean repuestos originales de Champion Power Equipment.
- Cualquier celda de batería o producto que contenga una celda de batería a menos que la celda de batería se haya cargado completamente después de la compra del producto y al menos una vez cada 6 meses (180 días) a partir de entonces.

Límites de la Garantía Implícita y Daños Consecuentes

Champion Power Equipment rechaza toda obligación de cubrir toda pérdida de tiempo, del uso de este producto, flete, o cualquier reclamo incidental o consecuente por parte de cualquier usuario de este producto. ESTA GARANTÍA Y LAS GARANTÍAS ADJUNTAS DE CONTROL DE EMISIONES U.S. EPA y/o CARB (CUANDO APLICABLES) REEMPLAZAN A TODAS LAS DEMÁS GARANTÍAS, YA SEAN EXPRESAS O IMPLÍCITAS, INCLUYENDO GARANTÍAS DE COMERCIABILIDAD O CAPACIDAD PARA UN PROPOSITO PARTICULAR.

La unidad proporcionada en intercambio quedará sujeta a la garantía de la unidad original. La vigencia de la garantía para la unidad de intercambio se seguirá calculando según la fecha de compra de la unidad original.

Esta garantía le da ciertos derechos legales que pueden cambiar de estado a estado o provincia a provincia. Su estado o provincia puede también tener otros derechos a los cuales usted tenga derecho que no están enlistados en esta garantía.

Información de Contacto

Dirección

Champion Power Equipment, Inc.
12039 Smith Ave.
Santa Fe Springs, CA 90670 EE.UU.
www.championpowerequipment.com

Servicio al cliente

Sin Costo: 1-877-338-0999
support@championpowerequipment.com
No. Fax: 1-562-236-9429