

INSTALLATION MANUAL
MANUEL D'INSTALLATION
MANUAL DE INSTALACIÓN

EN

SIDE WINDOW DEFLECTORS

Before installing the deflectors, please read the manual. Incorrect installation of deflectors can cause damage to deflectors or personal injury.

FR

DÉFLECTEURS DE FENÊTRES LATÉRALES

Avant d'installer le déflecteur, veuillez lire le manuel. Une installation incorrecte des déflecteurs peut constituer un danger ou entraîner des blessures

ES

DEFLECTORES PARA VENTANAS LATERALES

Antes de instalar el deflector, por favor, consulte el manual. Una incorrecta instalación de los deflectores puede provocar peligros o lesiones



301121.675

COMPLETE SET CONTENU (SELON L'ENSEMBLE ACHETÉ) CONTENIDO (SEGÚN EL JUEGO QUE HAYA COMPRADO)

4 (2) Piece Sets (the product may differ from the illustration in the instructions)
Ensemble de 4 (2) pièces (le produit peut être différent de celui représenté dans les instructions)
Juego de 4 (2) Unidades (el producto puede que sea diferente del que aparece en este manual)

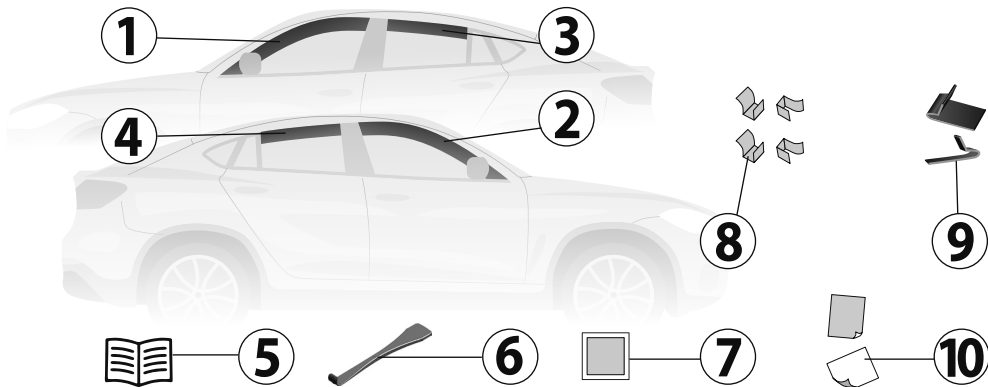

	EN	FR	ES
1	Front Driver Side Window Deflector	Déflecteur de vitre latérale à côté du conducteur	Deflector de la Ventana Lateral del Conductor
2	Front Passenger Side Window Deflector	Déflecteur de vitre latérale à côté du Passenger avant	Deflector de la Ventana Lateral del Copiloto
3	Rear Driver Side Window Deflector	Déflecteur de vitre latérale à l'arrière du conducteur	Deflector de la Ventana Trasera del Conductor
4	Rear Passenger Side Window Deflector	Déflecteur de la vitre latérale du côté passager arrière	Deflector de la Ventana Trasera del Copiloto
5	Instruction Manual	Manuel d'utilisation	Manual de Instrucciones
6	Plastic Blade (1 piece)	Lame en plastique (1 pièce)	Lámina de plástico (1 unidad)
7	Alcohol Wipe (2 pieces)	Lingette d'alcool (2 pièces)	Toallita con alcohol (2 unidades)
8	Fastening Bracket (4 pieces)	Support de fixation (4 pièces)	Soporte de sujeción (4 unidades)
9	Metal Bracket (2pieces)	Support en mé (2 pièces)	Soporte metálico (2 unidades)
10	Transparent protective tape (1 piece)	Ruban de protection transparent (2 pièces)	Cinta protectora transparente (2 unidades)

ATTENTION! Protective film, DO NOT REMOVE!
ATTENTION! Film de protection, NE PAS ENLEVER!
¡ATENCIÓN! Película protectora, ¡NO RETIRAR!

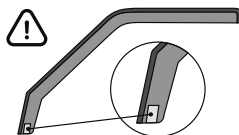

EN	1. Deflector frame 2. Rear section of deflector 3. Front section of deflector	
FR	1. Cadre du déflecteur 2. Partie arrière du déflecteur 3. Partie avant du déflecteur	
ES	1. Marco del deflector 2. Parte trasera del deflector 3. Parte frontal del deflector	

1

FRONT DEFLECTORS DÉFLECTEURS FRONTAUX DEFLECTORES DELANTEROS

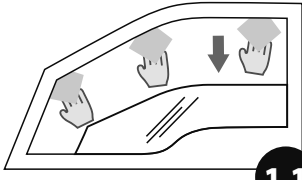

1.1



1.2

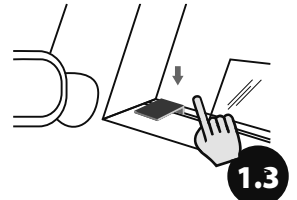

1.3



1.4

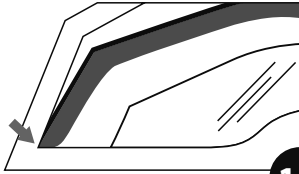

1.5

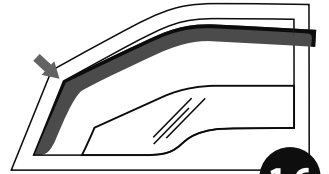

1.6

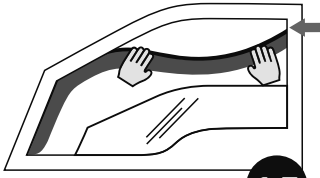

1.7

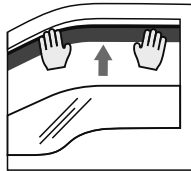

1.8

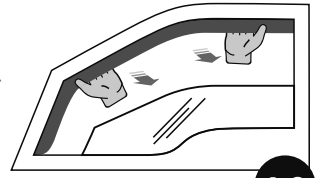
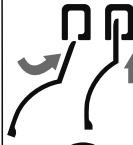

1.9

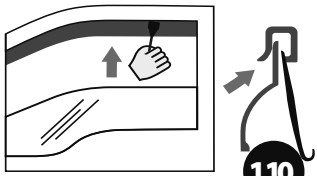

1.10

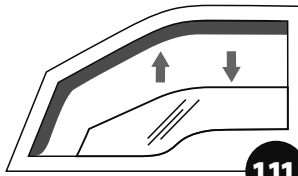

1.11

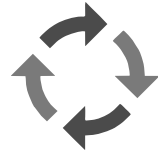

1.12

2

REAR DEFLECTORS DÉFLECTEURS ARRIÈRE DEFLECTORES TRASEROS

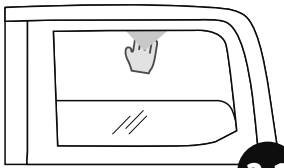

2.1

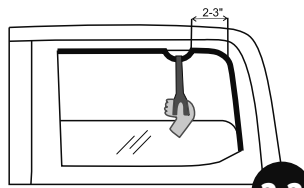

2.2

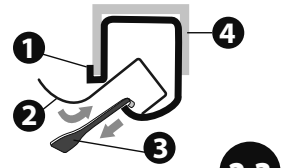

2.3

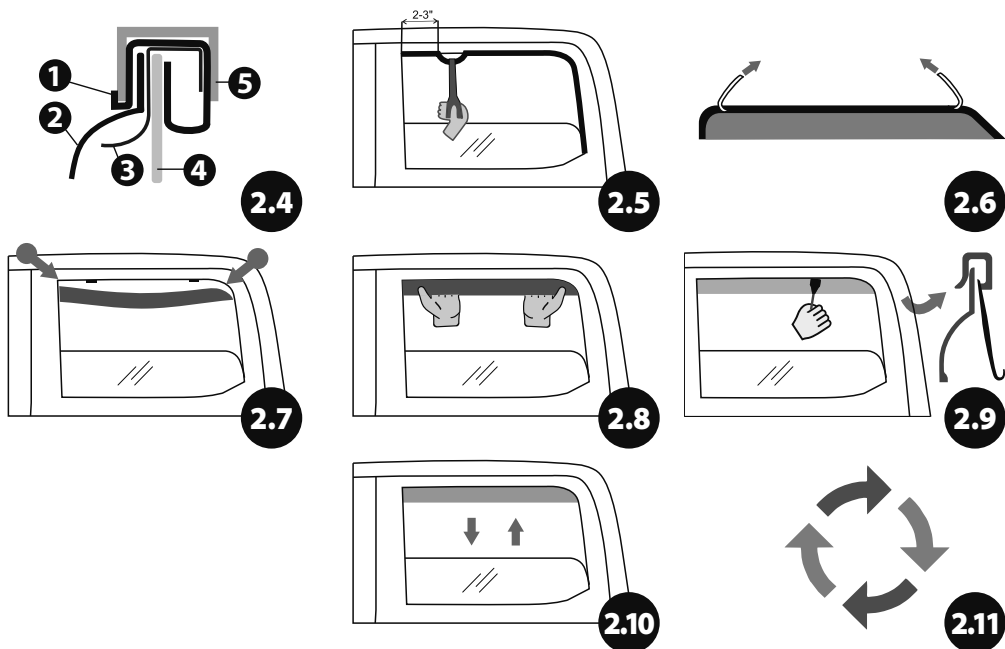

EN



ATTENTION! IMPORTANT INFORMATION!

ATTENTION! Read the installation instructions carefully and follow ALL POINTS in the text! Incorrectly installed deflectors can be dangerous. If in doubt, please contact Customer Service.

- If the safety features of the vehicle do not allow you to close the window, deactivate them (check the vehicle's instruction manual).
- After installing the deflectors, leave the car windows closed for 72 hours. If the temperature is below 62.5°F/17°C, leave closed an additional 24 hours or longer, if possible.
- We strongly recommend installing the deflectors at temperatures between 59°F/15°C and 77°F/25°C.
- **IMPORTANT INFORMATION!** Clean the grease off the installation surface with a supplied alcohol wipe. If the deflector installation process is not followed, the manufacturer does not guarantee the secure installation of the product.

FR



ATTENTION ! INFORMATIONS IMPORTANTES !

ATTENTION ! Lisez attentivement les instructions d'installation et suivez tous les consignes du texte ! Des déflecteurs mal installés peuvent être dangereux. En cas de doute, veuillez contacter le service client.

- Si les fonctions de sécurité du véhicule ne vous permettent pas de fermer la vitre, veuillez les désactiver (consultez le manuel d'utilisation de la voiture).
- Après avoir installé les déflecteurs, laissez les vitres de la voiture fermées pendant 72 heures. Si la température est inférieure à 62.5°F / 17°C, vous pouvez les laisser fermées plus longtemps.
- Il est fortement recommandé d'installer les déflecteurs à des températures comprises entre 59°F / 15°C et 77°F / 25°C.
- **RECOMMANDATION IMPORTANTE !** Nettoyez la surface d'installation de la graisse en utilisant une des lingettes dégraissantes fournies. Si le processus d'installation du déflecteur n'est pas respecté, le fabricant ne pourra pas garantir une fixation

ES



¡AVISO! ¡INFORMACIÓN IMPORTANTE!

¡AVISO! Lea atentamente las instrucciones de instalación y siga todos los pasos. Si los deflectores no se instalan correctamente pueden resultar peligrosos. En caso de duda, póngase en contacto con Servicio de Atención al Cliente.

- Si las características de seguridad del vehículo le impiden cerrar la ventana, desactívalas (para ello, puede consultar el manual de instrucciones del vehículo).
- Después de instalar los deflectores, deje las ventanillas del vehículo cerradas al menos durante 72 horas. Si la temperatura es inferior a 62.5°F / 17°C, quizás deba dejarlas cerradas durante más tiempo.
- Recomendamos especialmente instalar los deflectores a temperaturas entre 59°F / 15°C y 77°F / 25°C.
- **¡INFORMACIÓN IMPORTANTE!** Elimine la grasa de la superficie de instalación con el paño de alcohol incluido. El fabricante no garantiza una fijación fiable del deflector si no se sigue correctamente el proceso de instalación del mismo.

EN 1

FRONT DEFLECTORS

1.1	Make sure the car windows are clean and dry. Next, lower the side windows completely and clean the grease off the inner surface of the window channel with an alcohol wipe.	1.2	Place a small section of the transparent protective tape, included with the complete set, onto the flat surface of the metal bracket as shown in the picture.
1.3	Place the metal bracket onto the lower rubber seal as close to the front window frame as possible.	1.4	Remove the protective liner from the tape on the deflector.
1.5	Lower the front section of the deflector onto the metal bracket as shown in the illustration.	1.6	Shift the deflector forward, fitting the deflector frame into the channel completely. Make sure the deflector is placed above the lower window frame.
1.7	Bending the center part of the deflector outwards, insert the rear section of the deflector into the channel, leaving a gap above it.	1.8	Starting with the front section of the deflector, insert it into the window channel.
1.9	Immediately after installing the deflector, adjust its position by carefully pulling it outwards.	1.10	To ensure the best installation of the deflector and the best adhesion between the tape and the surface of the rubber seal, it is strongly recommended that you use the plastic blade, moving it slowly between the window's inner rubber seal and the deflector.
1.11	Raise the window until it touches the deflector. Carefully pulling the deflector outwards, roll up the window with abrupt movements. Repeat this action 4-5 times, then leave the window closed.	1.12	Repeat points 1.1 to 1.11 on the opposite side of the vehicle.

EN 2

REAR DEFLECTORS (FOR FOUR-DOOR VEHICLES)

2.1	Make sure the car windows are clean and dry. Next, lower the side windows completely and clean the grease off the inner surface of the window channel with an alcohol wipe.	2.2	To position the fixture, bend the edge of the rubber seal from the back frame of the window by 2-3 inches by using the provided special plastic blade as shown in the illustration.
2.3	Place the fastening bracket in the channel and return the rubber seal to its original position. 1 - Rubber seal; 2 - Fastening bracket; 3 - Plastic blade; 4 - Metal body frame of the door.	2.4	The illustration demonstrates how to position the fastening bracket. 1 - Rubber seal; 2 - Deflector; 3 - Fastening bracket; 4 - Glass; 5 - Metal body frame of the door.
2.5	Bend the edge of the rubber seal from the front frame of the window by 2-3 inches. Place the fastening bracket in the channel and return the rubber seal to its original position.	2.6	Remove the protective liner from the tape on the deflector.
2.7	The deflector must be installed starting at the rear. To do so, place the rear section of the deflector frame into the channel and move the front section upwards. Position the entire deflector frame into the window channel, placing the frame between the fastening brackets and the rubber seal as is shown in the illustration.	2.8	Immediately after installing the deflector, adjust its position by carefully pulling it outwards.
2.9	To ensure the best installation of the deflector and the best adhesion between the tape and the surface of the rubber seal, it is strongly recommended that you use the plastic blade, moving it slowly between the window's inner rubber seal and the deflector.	2.10	Raise the window until it touches the deflector. Carefully pulling the deflector outwards, roll up the window with abrupt movements. Repeat this action 4-5 times, then leave the window closed.
2.11	Repeat points 2.1 to 2.10 on the opposite side of the vehicle.		

1.1	Assurez-vous que les vitres de la voiture sont propres et sèches. Ensuite, abaissez complètement les vitres latérales et nettoyez la graisse de la surface intérieure du canal de la fenêtre avec une lingette imbibée d'alcool.	1.2	Placez une petite partie du ruban de protection transparent, fourni avec le kit complet, sur la surface plane du support en métal, comme indiqué sur l'illustration.
1.3	Placez le support en métal sur le joint en caoutchouc inférieur aussi près que possible du cadre de la fenêtre avant.	1.4	Retirez le film protecteur du ruban adhésif sur le déflecteur.
1.5	Abaissez la partie avant du déflecteur sur le support en métal, comme indiqué sur la photo.	1.6	Déplacez le déflecteur vers l'avant, en ajustant complètement le cadre du déflecteur dans la fente. Assurez-vous que le déflecteur est placé au-dessus du cadre inférieur de la fenêtre.
1.7	En pliant la partie centrale du déflecteur vers l'extérieur, insérez la partie arrière du déflecteur dans la fente en laissant un espace au-dessus de celui-ci.	1.8	En commençant par la partie avant du déflecteur, insérez-le dans la fente de la fenêtre.
1.9	Immédiatement après l'installation du déflecteur, ajustez sa position en le tirant soigneusement vers l'extérieur.	1.10	Pour assurer une meilleure installation du déflecteur et une meilleure adhérence entre le ruban et la surface du joint en caoutchouc, il est vivement recommandé d'utiliser la lame en plastique en la déplaçant lentement entre le joint en caoutchouc intérieur de la fenêtre et le déflecteur.
1.11	Soulevez la fenêtre jusqu'à ce qu'elle touche le déflecteur. Tirez doucement le déflecteur vers l'extérieur et ensuite relevez la vitre par des mouvements brusques. Répétez cette action 4 à 5 fois, puis laissez la fenêtre fermée.	1.12	Répétez les consignes 1.1 à 1.11 sur le côté opposé du véhicule.

2.1	Assurez-vous que les vitres de la voiture sont propres et sèches. Ensuite, abaissez complètement les vitres latérales et nettoyez la graisse de la surface intérieure de la fente de la fenêtre avec une lingette imbibée d'alcool.	2.2	Pour positionner le luminaire, courbez le bord du joint en caoutchouc du cadre arrière de la fenêtre de 2 à 3 pouces en utilisant une lame en plastique spéciale, comme indiqué sur la photo.
2.3	Placez le support de fixation dans la fente et remettez le joint en caoutchouc dans sa position initiale. 1 - Joint en caoutchouc ; 2 - Support de fixation ; 3 - lame en plastique ; 4 - Cadre de la porte en métal	2.4	L'illustration montre comment positionner le support de fixation. 1 - Joint en caoutchouc ; 2 - Déflecteur ; 3 - Support de fixation ; 4 - Verre ; 5 - Cadre de la porte en métal.
2.5	Pliez le bord du joint en caoutchouc à partir du cadre avant de la fenêtre de 2 à 3 pouces. Placez le support de fixation dans la fente et remettez le joint en caoutchouc dans sa position initiale.	2.6	Retirez le film protecteur du ruban adhésif sur le déflecteur.
2.7	Le déflecteur doit être installé en commençant par l'arrière. Pour ce faire, placez la partie arrière du cadre de déflecteur dans la fente et déplacez la partie avant vers le haut. Positionner le cadre entier du déflecteur dans la fente de la fenêtre, en plaçant le cadre entre les supports de fixation et le joint en caoutchouc, comme indiqué sur l'illustration.	2.8	Immédiatement après l'installation du déflecteur, ajustez sa position en le tirant avec précaution vers l'extérieur ;
2.9	Pour assurer une meilleure installation du déflecteur et une meilleure adhérence entre le ruban et la surface du joint en caoutchouc, il est vivement recommandé d'utiliser la lame en plastique en la déplaçant lentement entre le joint en caoutchouc intérieur de la fenêtre et le déflecteur.	2.10	Soulevez la vitre jusqu'à ce qu'elle touche le déflecteur. Tirez doucement le déflecteur vers l'extérieur, relevez la vitre par mouvements brusques. Répétez cette action 4 à 5 fois, puis laissez la fenêtre fermée.
2.11	Répétez les points 2.1 à 2.10 sur le côté opposé du véhicule		

ES 1**DEFLECTORES DELANTEROS**

1.1	Asegúrese de que las ventanillas del vehículo están limpias y secas. A continuación, baje completamente las ventanillas laterales y limpie la superficie interna del riel de la ventana con un paño con alcohol.	1.2	Coloque una pequeña parte de la cinta protectora transparente (incluida en el juego completo) sobre la superficie plana del soporte metálico, tal y como se muestra en la imagen.
1.3	Coloque el soporte metálico en el filo de goma inferior lo más cerca posible del marco de la ventanilla frontal.	1.4	Retire el forro protector de la cinta del deflector.
1.5	Baje la parte frontal del deflector en el soporte metálico, tal y como se muestra en la imagen.	1.6	Desplace el deflector hacia delante, encajando completamente el marco en el riel. Asegúrese de que el deflector está colocado sobre el marco inferior de la ventanilla.
1.7	Doble la parte central del deflector hacia fuera e inserte la parte posterior del deflector en el riel, dejando un espacio en la parte superior.	1.8	Inserte el deflector en el riel de la ventana, comenzando por la parte frontal.
1.9	Inmediatamente después de instalar el deflector, ajuste su posición tirando hacia fuera con cuidado.	1.10	Para garantizar una mejor instalación del deflector y una mayor adhesión entre la cinta y la superficie de goma, recomendamos utilizar el filo de plástico, moviéndolo lentamente entre el sello de goma interior de la ventanilla y el deflector.
1.11	Suba la ventanilla hasta que toque con el deflector. Tire del deflector hacia fuera con cuidado y mueva la ventanilla con movimientos bruscos. Repita la acción 4-5 veces y luego deje la ventanilla cerrada.	1.12	Repita los pasos del 1.1 al 1.11 en el lado opuesto del vehículo.

ES 2**DEFLECTORES TRASEROS
(PARA VEHÍCULOS DE CUATRO PUERTAS)**

2.1	Asegúrese de que las ventanillas del vehículo están limpias y secas. A continuación, baje completamente las ventanillas laterales y limpie la superficie interna del riel de la ventana con un paño con alcohol.	2.2	Para colocar el accesorio, doble el filo de goma desde el marco posterior de la ventana 2-3 pulgadas, utilizando una lámina especial de plástico, tal y como se muestra en la imagen.
2.3	Coloque el soporte de sujeción en el riel y vuelva a colocar el filo de goma en su posición original. 1 - Sello de caucho; 2 - Cierre de sujeción; 3 - Filo de plástico; 4 - Marco metálico de la puerta	2.4	La imagen muestra cómo colocar el soporte de sujeción. 1 - Sello de caucho; 2 - Deflector; 3 - Soporte de sujeción; 4 - Cristal; 5 - Marco metálico de la puerta
2.5	Doble el filo de goma desde el marco frontal de la ventanilla 2-3 pulgadas. Coloque el soporte de sujeción en el riel y vuelva a colocar el filo de goma en su posición original.	2.6	Retire el forro protector de la cinta del deflector.
2.7	El deflector se debe instalar comenzando por la parte posterior. Para ello, coloque la parte posterior del marco del deflector en el riel y mueva la parte frontal hacia arriba. Coloque totalmente el marco del deflector entre los soportes de sujeción y el filo de goma, tal y como se muestra en la imagen.	2.8	Inmediatamente después de instalar el deflector, ajuste la posición tirando hacia fuera con cuidado.
2.9	Para garantizar una mejor instalación del deflector y una mayor adhesión entre la cinta y la superficie de goma, recomendamos utilizar el filo de plástico, moviéndolo lentamente entre el sello de goma interior de la ventanilla y el deflector.	2.10	Suba la ventanilla hasta que toque con el deflector. Tire del deflector hacia fuera con cuidado y mueva la ventanilla con movimientos bruscos. Repita la acción 4-5 veces y luego deje la ventanilla cerrada.
2.11	Repita los pasos del 2.1 al 2.10 en el lado opuesto del vehículo.		

EN

CONGRATULATIONS!

Your unique and durable deflectors are installed for you to enjoy! From this moment on we hope you enjoy their appearance!

- If you have any questions about warranty, technical aid, or requests for missing (lost) parts, do not hesitate to contact Customer Service: by phone: +1- 929- 999-41 89, by email: customerservice@sparklinesinc.com.
- We are happy to serve you and your vehicle to produce high-quality products that have an ideal fit, easy installation, and enjoyment with everyday use.

FR

FÉLICITATIONS !

Vos déflecteurs uniques et durables sont maintenant installés pour vous procurer une satisfaction. Nous espérons alors que vous apprécierez leur apparence !

- Si vous avez des questions concernant la garantie, l'aide technique ou la demande de pièces manquantes, n'hésitez pas à contacter le service client, par téléphone : +19299994189 ou par email : customerservice@sparklinesinc.com
- Nous sommes ravie de travailler pour vous et votre véhicule afin de vous fournir des produits de haute qualité, parfaitement adaptés, faciles à installer et que vous pouvez utiliser dans votre vie de tous les jours.

ES

¡ENHORABUENA!

Sus exclusivos y resistentes deflectores ya están instalados. ¡Qué gran momento Desde este momento ya puede disfrutar de su calidad.

- Si tiene alguna pregunta sobre la garantía, la asistencia técnica o cómo solicitar las piezas perdidas, no dude en utilizar nuestro Servicio de Atención al Cliente Por teléfono : +1 929 999 41 89, por correo electrónico: customerservice@sparklinesinc.com
- Estamos encantados de trabajar para usted y su vehículo, fabricando productos de alta calidad, con accesorios perfectos y fáciles de instalar que podrá disfrutar utilizando a diario.