

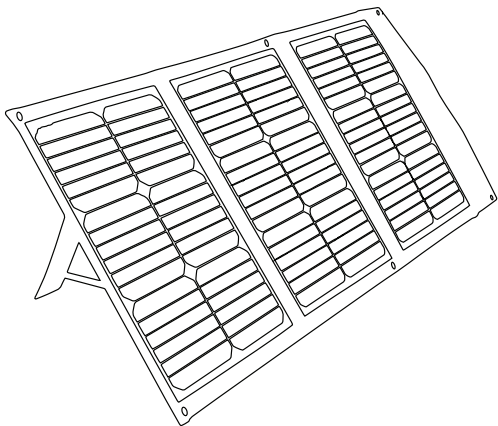

## USER MANUAL

---



# **WSolar60p**

60 Watt Portable Solar Panel  
OUTPUT: 60W/19.8V

**Thank you for choosing Westinghouse!**  
**PLEASE READ BEFORE RETURNING THIS**  
**PRODUCT FOR ANY REASON.**

If you have a question or experience a problem with your Westinghouse purchase, call us at 855-944-3571 to speak with an service representative.

# TABLE OF CONTENTS

ABOUT THE SOLAR PANEL.....	2
GENERAL SAFETY RULES.....	3
PACKAGE CONTENTS.....	4
SPECIFICATIONS.....	4
USER INSTRUCTIONS.....	5
POWER STATION COMPATIBILITY.....	6
WARRANTY.....	6
ESPAÑOL.....	7
FRANÇAIS.....	13

## DISCLAIMERS

All information, illustrations, and specifications in this manual were in effect at the time of publishing. The illustrations used in this manual are intended as representative reference views only. We reserve the right to make any specification or design change without notice.

## ALL RIGHTS RESERVED

All rights reserved. No reproduction allowed in any form without written permission from Westinghouse, Inc.

## ABOUT THE SOLAR PANEL

Thank you for purchasing the WSolar60p Portable Solar Panel. Use this solar panel to charge your Westinghouse portable power stations at home or on the go. Before using this solar panel, please read the user manual carefully. Keep it for reference.

**⚠ ATTENTION:** This manual is to help you use the product correctly. Pictures and figures used in this manual are for reference only.

**⚠ DANGER**

Read this manual before using this product. Failure to follow the instructions and safety precautions in this manual can result in damage to the product or personal property, or serious injury or death. **DO NOT** use the product with incompatible components or alter the product in any way.

## **GENERAL SAFETY RULES**

**⚠ CAUTION**

- SOLAR PANELS ARE NOT WATERPROOF
- DO NOT parallel with any other solar panels outside of the specified models in this manual
- DO NOT charge automotive battery directly
- DO NOT let the solar panels or cord come in contact with corrosive materials
- DO NOT attempt to disassemble the cord or solar panel in any way
- DO NOT step on or pierce the solar panel with any sharp objects
- DO NOT put the solar panel near any open flames
- DO NOT clean the solar panel with water
- Properly clean the panel by gently scrubbing with a wet cloth
- DO NOT immerse the solar panel or cord in water
- DO NOT bend the solar panel
- DO NOT let the devices you are charging to be in direct sunlight or they will overheat and potentially damage them

## PACKAGE CONTENTS



60 Watt Solar Panel

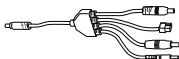

Power Cord



User Manual

## SPECIFICATIONS

Model	WSolar60p
Peak Power	60W
Cell Efficiency	23%
Power Voltage	14.85V
Power Current	4.04A
Open Circuit Voltage	18.8V
Short Circuit Current	5.06A
USB Output 1	5V/2.4A
USB Type-C Output (PD45W)	5V/3A, 9V/3A, 12V/1.5A,
DC Output	14.85V/60W
Dimensions	Folded: 18in x 11.5in x 2in Unfolded: 41.5in x 18in x 1in
Operating Temp	-10-65° C   14-149° F

## USER INSTRUCTIONS

Please note: power generated by the solar panel is dependent on weather. A sunny day will allow for optimal performance. A cloudy day may lessen the power output.

1. Unfold the solar panel on a flat surface
2. Unzip the pocket on the back of the solar panel and plug in the cord provided. Be sure to use the correct end of the power cord as shown below.

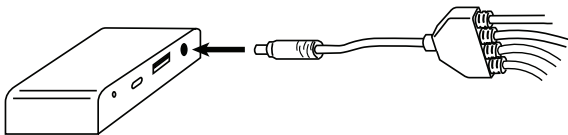

3. Using the legs attached to the back of the solar panel, angle the panel so it is at a 90° angle to the sun. See illustration below:

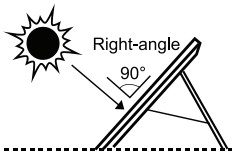

## POWER STATION COMPATIBILITY

You can use the power cord provided to charge Westinghouse Power Stations.

Please see compatibility for each plug below:

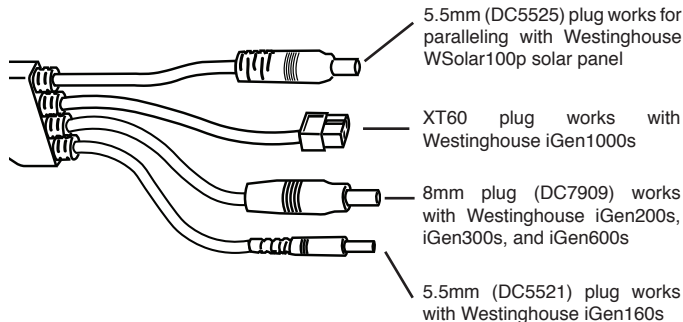

## WARRANTY

The product is covered by a limited warranty from Westinghouse Outdoor Power Equipment for the original purchaser that covers the product from defects in workmanship and materials for 24 months from the date of purchase (damages from normal wear and tear, alteration, misuse, neglect, accident, service by anyone other than authorized service center, or act of God are not included.) Please contact Westinghouse Outdoor Power Equipment service at (855) 944-3571.



## MANUAL DE USUARIO

---

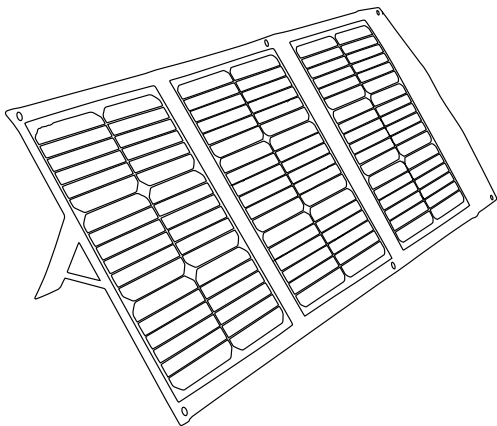

# **WSolar60p**

Panel solar portátil de 60 vatios  
SALIDA: 60W / 19.8V

**¡Gracias por elegir Westinghouse!  
POR FAVOR LEA ANTES DE DEVOLVER ESTE  
PRODUCTO POR CUALQUIER MOTIVO.**

Si tiene una pregunta o experimenta un problema con su compra de Westinghouse, llámenos al 855-944-3571 para hablar con un representante de servicio.

## TABLA DE CONTENIDO

SOBRE LA UNIDAD .....	8
REGLAS GENERALES DE SEGURIDAD .....	9
CONTENIDOS DEL PAQUETE .....	10
PRESUPUESTO .....	10
INSTRUCCIONES PARA EL USUARIO .....	10
COMPATIBILIDAD CENTRAL ELÉCTRICA .....	11
GARANTÍA.....	12

## DESCARGOS DE RESPONSABILIDAD

Toda la información, ilustraciones y especificaciones de este manual estaban vigentes en el momento de su publicación. Las ilustraciones que se utilizan en este manual están destinadas a ser vistas de referencia representativas únicamente. Nos reservamos el derecho a realizar cualquier cambio de especificación o diseño sin previo aviso.

## RESERVADOS TODOS LOS DERECHOS

Reservados todos los derechos. No se permite la reproducción de ninguna forma sin el permiso por escrito de Westinghouse, Inc.

## SOBRE LA UNIDAD

Gracias por adquirir el panel solar portátil WSolar60p. Utilice este panel solar para cargar sus estaciones de energía portátiles Westinghouse en casa o mientras viaja. Antes de utilizar este panel solar, lea atentamente el manual del usuario. Guárdelo como referencia.



## **⚠ ¡ATENCIÓN!**

Este manual es para ayudarlo a usar el producto correctamente. Las imágenes y figuras utilizadas en este manual son solo de referencia.

## **REGLAS GENERALES DE SEGURIDAD**

### **⚠ PRECAUCIÓN**

- LOS PANELES SOLARES NO SON A PRUEBA DE AGUA
- NO cargue la batería del automóvil directamente
- NO permita que los paneles solares o el cable entren en contacto con materiales corrosivos
- NO intente desmontar el cable o el panel solar de ninguna manera
- NO pise ni perforo el panel solar con ningún objeto afilado
- NO coloque el panel solar cerca de llamas abiertas
- NO limpie el panel solar con agua
- Limpie adecuadamente el panel frotando suavemente con un paño húmedo.
- NO sumerja el panel solar o el cable en agua
- NO doble el panel solar
- NO permita que los dispositivos que está cargando estén expuestos a la luz solar directa o se sobrecalentarán y potencialmente dañarán

## CONTENIDOS DEL PAQUETE

- Panel solar de 60 vatios
- Cable de alimentación
- Manual de usuario

## PRESUPUESTO

Modelo	SP60
La punta del Poder	60W
Eficiencia celular	23%
Voltaje de potencia	14.85V
Corriente de poder	4.04A
Abra el circuito de voltaje	18.8V
Corriente de cortocircuito	5.06A
Salida USB 1	5V/2.4A
Salida USB tipo C (PD45W)	5V/3A, 9V/3A, 12V/1.5A,
Salida DC	14.85V/60W
Dimensiones	Doblada: 18in x 11.5in x 2in Desplegado: 41.5in x 18in x 1in
Temperatura de funcionamiento	-10-65° C   14-149° F

## INSTRUCCIONES PARA EL USUARIO

Tenga en cuenta: la energía generada por el panel solar depende del clima. Un día soleado permitirá un rendimiento óptimo. Un día nublado puede disminuir la producción de energía.

1. Despliegue el panel solar sobre una superficie plana.
2. Abra la cremallera del bolsillo en la parte posterior del panel solar y

enchufe el cable provisto. Asegúrese de utilizar el extremo correcto del cable de alimentación como se muestra a continuación.

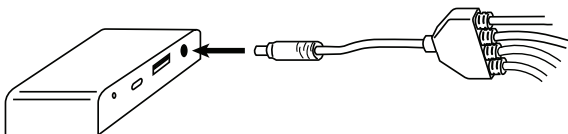

3. Usando las patas unidas a la parte posterior del panel solar, incline el panel para que esté en un ángulo de  $90^\circ$  con el sol. Vea la ilustración a continuación:

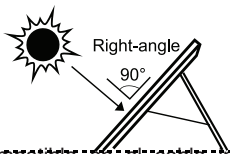

4. Use el enchufe compatible en el cable incluido para cargar su dispositivo electrónico o estación de energía. También puede utilizar los puertos USB incluidos en el panel solar para cargar sus dispositivos.

**ADVERTENCIA:** No deje dispositivos eléctricos expuestos a la luz solar directa. Esto puede sobrecalentar el producto y dañarlo.

## COMPATIBILIDAD CENTRAL ELÉCTRICA

Puede utilizar el cable de alimentación proporcionado para cargar las Power Stations Westinghouse. Consulte la compatibilidad de cada enchufe a continuación:

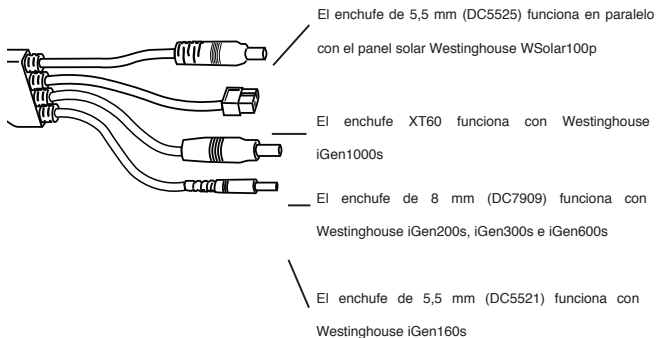

## GARANTÍA

El producto está cubierto por una garantía limitada de Westinghouse Outdoor Power Equipment para el comprador original que cubre el producto de defectos de mano de obra y materiales durante 24 meses a partir de la fecha de compra (daños por uso y desgaste normal, alteración, mal uso, negligencia, accidente, el servicio realizado por cualquier otra persona que no sea un centro de servicio autorizado o por fuerza mayor no están incluidos). Comuníquese con el servicio de Westinghouse Outdoor Power Equipment al (855) 944-3571.



## MANUEL DE L'UTILISATEUR

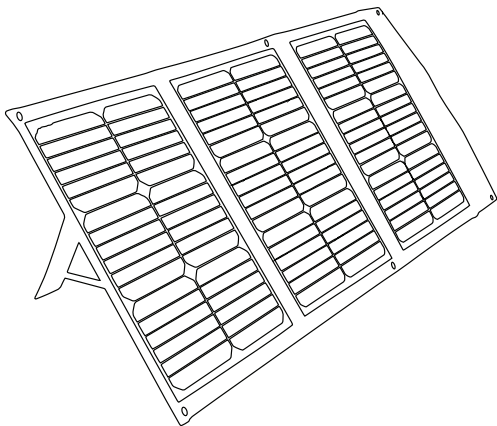

# **WSolar60p**

Panneau solaire portable de 60 watts  
SORTIE : 60 W/19,8 V

**Merci d'avoir choisi Westinghouse !  
A LIRE AVANT DE RETOURNER CECI  
PRODUIT POUR TOUTE RAISON.**

Si vous avez une question ou rencontrez un problème avec votre achat Westinghouse, appelez-nous au 855-944-3571 pour parler à un représentant du service.

## **TABLE DES MATIÈRES**

À PROPOS DU PANNEAU SOLAIRE.....	14
RÈGLES GÉNÉRALES DE SÉCURITÉ .....	15
CONTENU DU COLIS .....	16
CARACTÉRISTIQUES.....	16
INSTRUCTIONS D'UTILISATION.....	17
COMPATIBILITÉ DES CENTRALES ÉLECTRIQUES .....	18
GARANTIE.....	18

### **AVIS DE NON-RESPONSABILITÉ**

Toutes les informations, illustrations et spécifications de ce manuel étaient en vigueur au moment de la publication. Les illustrations utilisées dans ce manuel sont uniquement des vues de référence représentatives. Nous nous réservons le droit d'apporter des modifications aux spécifications ou à la conception sans préavis.

### **TOUS LES DROITS SONT RÉSERVÉS**

Tous les droits sont réservés. Aucune reproduction autorisée sous quelque forme que ce soit sans l'autorisation écrite de Westinghouse, Inc.

### **À PROPOS DU PANNEAU SOLAIRE**

Merci d'avoir acheté le panneau solaire portable WSolar60p. Utilisez ce panneau solaire pour recharger vos centrales électriques portables Westinghouse à la maison ou en déplacement. Avant d'utiliser ce panneau solaire, veuillez lire attentivement le manuel d'utilisation. Gardez-le pour référence.

**⚠ ATTENTION:** Ce manuel a pour but de vous aider à utiliser correctement le produit. Les images et figures utilisées dans ce manuel sont fournies à titre indicatif uniquement.

**⚠ DANGER**

Lisez ce manuel avant d'utiliser ce produit. Le non-respect des instructions et des précautions de sécurité de ce manuel peut entraîner des dommages au produit ou aux biens personnels, ou des blessures graves ou mortelles. NE PAS utiliser le produit avec des composants incompatibles ou modifier le produit de quelque manière que ce soit.

## **RÈGLES GÉNÉRALES DE SÉCURITÉ**

**⚠ CAUTION**

- LES PANNEAUX SOLAIRES NE SONT PAS ÉTANCHES
- NE PAS charger la batterie automobile directement
- NE PAS laisser les panneaux solaires ou le cordon entrer en contact avec des matériaux corrosifs
- N'essayez PAS de démonter le cordon ou le panneau solaire de quelque manière que ce soit
- NE PAS marcher ou percer le panneau solaire avec des objets pointus
- NE PAS mettre le panneau solaire à proximité de flammes nues
- NE PAS nettoyer le panneau solaire avec de l'eau
- Nettoyez correctement le panneau en frottant doucement avec un chiffon humide
- NE PAS immerger le panneau solaire ou le cordon dans l'eau
- NE PAS plier le panneau solaire
- NE PAS laisser les appareils que vous chargez être exposés à la lumière directe du soleil ou ils surchaufferaient et pourraient les endommager

## CONTENU DU COLIS

- Panneau solaire de 60 watts
- Cordon d'alimentation
- Manuel de l'Utilisateur

## CARACTÉRISTIQUES

Modèle	SP60
Puissance de crête	60W
Efficacité cellulaire	23%
Tension d'alimentation	14.85V
Courant d'alimentation	4.04A
Tension en circuit ouvert	18.8V
Courant de court-circuit	5.06A
Sortie USB 1	5V/2.4A
Sortie USB 2 (QC3.0)	5V/2.4A, 9V/2A, 12V/1.5A
Sortie CC	14.85V/60W
Dimensions	Plié: 18in x 11.5in x 2in Déplié: 41.5in x 18in x 1in
Exploitation temporaire	-10-65° C   14-149° F



## INSTRUCTIONS D'UTILISATION

Attention: la puissance générée par le panneau solaire dépend de la météo. Une journée ensoleillée permettra des performances optimales. Une journée nuageuse peut réduire la puissance de sortie.

1. Dépliez le panneau solaire sur une surface plane.
2. Ouvrez la poche au dos du panneau solaire et branchez le cordon fourni. Assurez-vous d'utiliser la bonne extrémité du cordon d'alimentation comme indiqué ci-dessous.

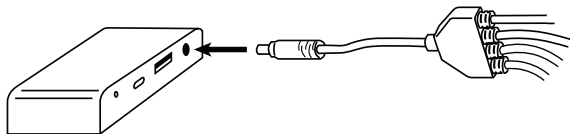

3. À l'aide des pieds fixés à l'arrière du panneau solaire, inclinez le panneau de manière à ce qu'il soit à un angle de 90° par rapport au soleil. Voir illustration ci-dessous:

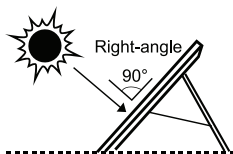

4. Utilisez la prise compatible sur le cordon inclus pour charger votre appareil électronique ou votre centrale électrique. Vous pouvez également utiliser les ports USB inclus sur le panneau solaire pour charger vos appareils.

**AVERTISSEMENT:** Ne laissez pas les appareils alimentés à la lumière directe du soleil. Cela pourrait surchauffer le produit et l'endommager.

# COMPATIBILITÉ DES CENTRALES ÉLECTRIQUES

Vous pouvez utiliser le cordon d'alimentation fourni pour recharger les centrales électriques Westinghouse. Veuillez voir la compatibilité pour chaque prise ci-dessous :

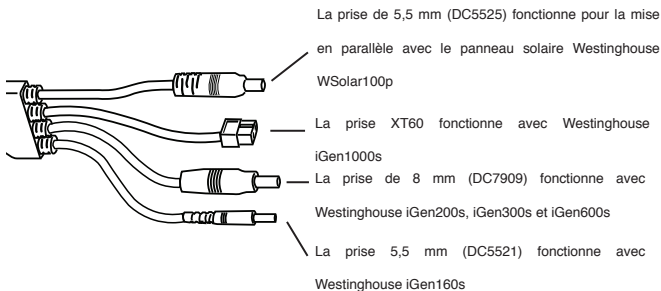

## GARANTIE

Le produit est couvert par une garantie limitée de Westinghouse Outdoor Power Equipment pour l'acheteur d'origine qui couvre le produit contre les défauts de fabrication et de matériaux pendant 24 mois à compter de la date d'achat (dommages dus à l'usure normale, altération, mauvaise utilisation, négligence, accident , le service par quelqu'un d'autre qu'un centre de service autorisé ou un cas de force majeure ne sont pas inclus.) Veuillez contacter le service Westinghouse Outdoor Power Equipment au (855) 944-3571.



**WestinghouseOutdoorPower.com**

**Service Hotline: (855) 944-3571**

**777 Manor Park Drive Columbus, OH 43228**

®, WESTINGHOUSE, and INNOVATION YOU CAN BE SURE OF  
are trademarks of Westinghouse Electric Corporation. Used under  
license by Westinghouse Outdoor Power Equipment.

All Rights Reserved.