

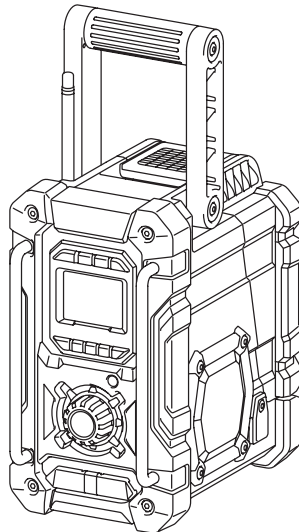

EN	Job Site Radio	Instruction manual	5
ESMX	Radio de Trabajo	Manual de instrucciones	15

XRM06X ADRM06

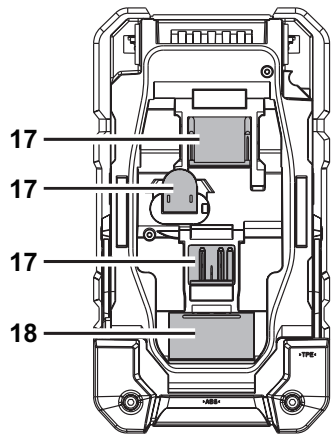

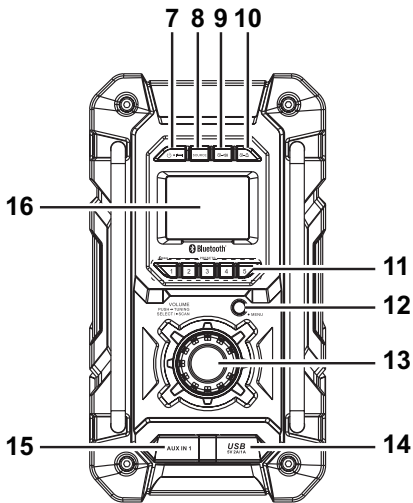
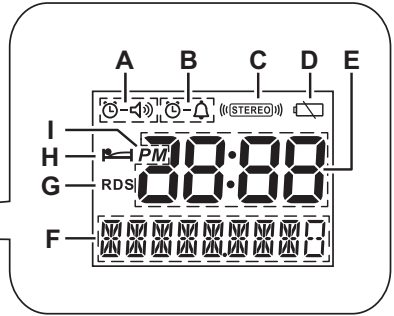
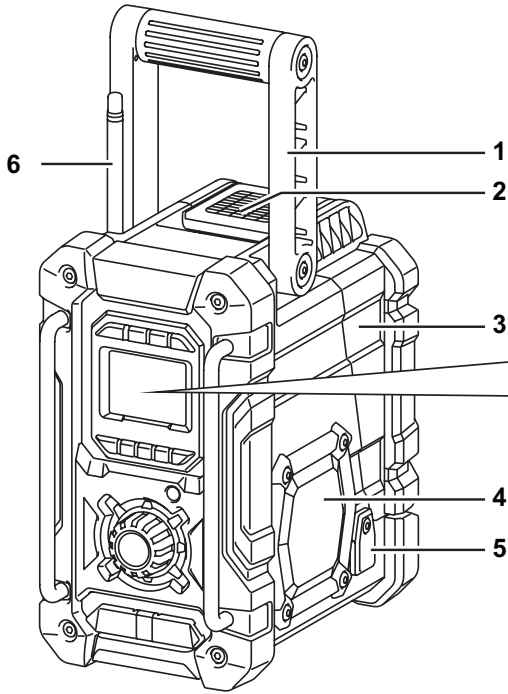

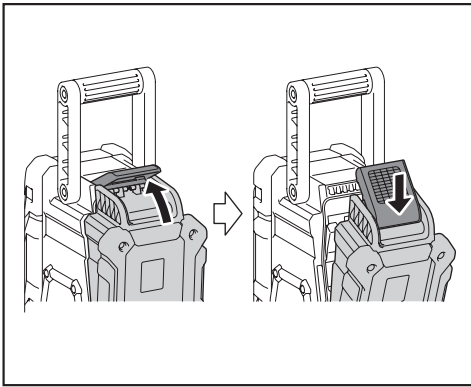

2

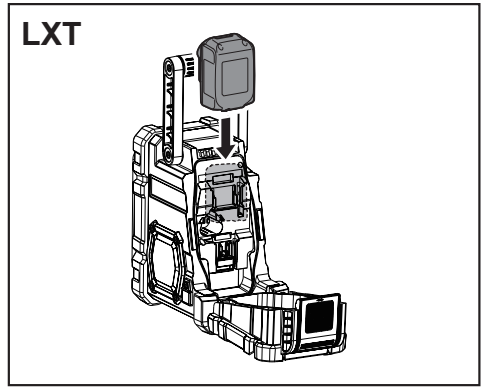

3

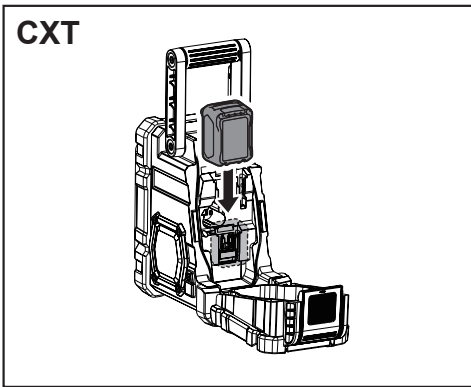

4

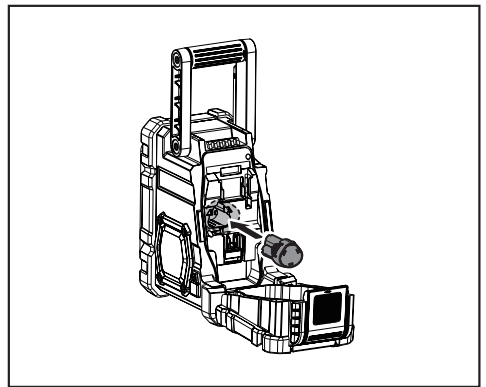

5

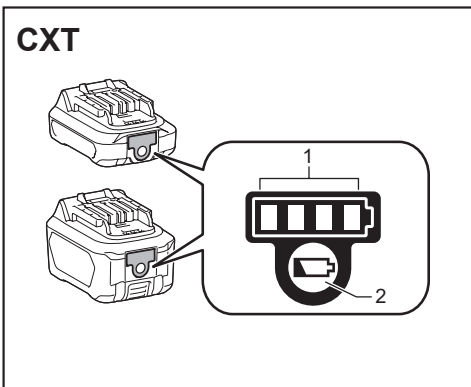

6

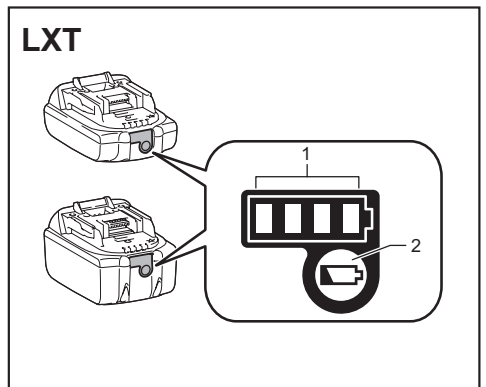

7

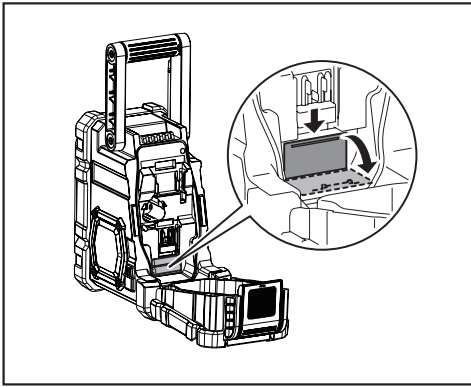

8

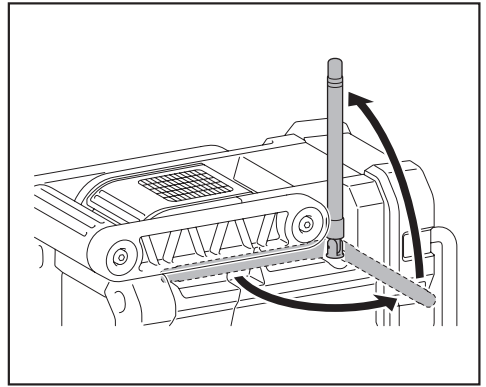

9

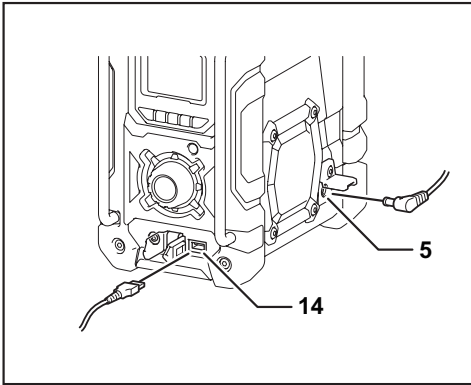

10

ENGLISH

(Original instructions)

Explanation of general view (Fig. 1)

1. Handle
2. Battery compartment locker
3. Battery cover
4. Speaker
5. DC IN socket
6. Soft bended rod antenna
7. Power/Sleep timer button
8. Source button
9. Radio alarm button
10. Buzzer alarm button
11. Preset stations/Preset 1 button as Bluetooth® pair button
12. Menu/Info button
13. Volume/Tuning control/Select knob
14. USB power supply port
15. AUX IN socket
16. LCD display
17. Main battery compartment
18. Back up battery compartment

LCD display

- A. Radio alarm
- B. Buzzer alarm
- C. Stereo symbol
- D. Low battery indicator
- E. Clock
- F. Frequency
- G. RDS (Radio data system)
- H. Sleep status
- I. AM/PM for clock

Symbols

The following show the symbols used for the equipment. Be sure that you understand their meaning before use.



Read instruction manual.

IMPORTANT SAFETY INSTRUCTIONS

⚠ WARNING:

When using electric tools, basic safety precautions should always be followed to reduce the risk of fire, electric shock, and personal injury, including the following:

1. Read this instruction manual and the charger instruction manual carefully before use.

2. Clean only with dry cloth.
3. Do not block any ventilation opening. Install in accordance with the manufacturer's instruction.
4. Do not install near any heat sources such as radiators, heat registers, stoves, or other apparatus (including amplifiers) that produce heat.
5. Only use attachments/accessories specified by the manufacturer.
6. Unplug this apparatus during lightning storms or when unused for long periods of time.
7. A battery operated radio with integral batteries or a separate battery pack must be recharged only with the specified charger for the battery. A charger that may be suitable for one type of battery may create a risk of fire when used with another battery.
8. Use battery operated radio only with specifically designated battery packs. Use of any other batteries may create a risk of fire.
9. When battery pack is not in use, keep it away from other metal objects like: paper clips, coins, keys, nails, screws, or other small metal objects that can make a connection from one terminal to another. Shorting the battery terminals together may cause sparks, burns, or a fire.
10. Avoid body contact with grounded surfaces such as pipes, radiators, ranges and refrigerators. There is an increased risk of electric shock if your body is grounded.
11. Under abusive conditions, liquid may be ejected from the battery; avoid contact. If contact accidentally occurs, flush with water. If liquid contacts eyes, additionally seek medical help. Liquid ejected from the battery may cause irritation or burns.
12. Do not use a battery pack or tool that is damaged or modified. Damaged or modified batteries may exhibit unpredictable behavior resulting in fire, EXPLOSION or risk of injury.
13. Do not expose a battery pack or tool to fire or excessive temperature. Exposure to fire or temperature above 130°C may cause explosion.
14. Follow all charging instructions and do not charge the battery pack or tool outside the temperature range specified in the instructions. Charging improperly or at temperatures outside the specified range may damage the BATTERY and increase the risk of fire.

SAVE THESE INSTRUCTIONS.

SPECIFIC SAFETY RULES FOR BATTERY CARTRIDGE

1. Before using battery cartridge, read all instructions and cautionary markings on (1) battery charger, (2) battery, and (3) product using battery.

2. Do not disassemble battery cartridge.
3. If operating time has become excessively shorter, stop operating immediately. It may result in a risk of overheating, possible burns and even an explosion.
4. If electrolyte gets into your eyes, rinse them out with clear water and seek medical attention right away. It may result in loss of your eyesight.
5. Do not short the battery cartridge:
 - (1) Do not touch the terminals with any conductive material.
 - (2) Avoid storing battery cartridge in a container with other metal objects such as nails, coins, etc.
 - (3) Do not expose battery cartridge to water or rain. A battery short can cause a large current flow, overheating, possible burns and even a breakdown.
6. Do not store and use the tool and battery cartridge in locations where the temperature may reach or exceed 50°C (122°F).
7. Do not incinerate the battery cartridge even if it is severely damaged or is completely worn out. The battery cartridge can explode in a fire.
8. Do not nail, cut, crush, throw, drop the battery cartridge, or hit against a hard object to the battery cartridge. Such conduct may result in a fire, excessive heat, or explosion.
9. Do not use a damaged battery.
10. To avoid risk, the manual of replaceable the battery should be read before use. And the max discharging current of the battery should be greater than or equal to 8A.
11. The contained lithium-ion batteries are subject to the Dangerous Goods Legislation requirements.
12. When disposing the battery cartridge, remove it from the tool and dispose of it in a safe place. Follow your local regulations relating to disposal of battery.
13. Use the batteries only with the products specified by Makita. Installing the batteries to non-compliant products may result in a fire, excessive heat, explosion, or leak of electrolyte.
14. If the tool is not used for a long period of time, the battery must be removed from the tool.
15. During and after use, the battery cartridge may take on heat which can cause burns or low temperature burns.
16. Do not touch the terminal of the tool immediately after use as it may get hot enough to cause burns.
17. Do not allow chips, dust, or soil stuck into the terminals, holes, and grooves of the battery cartridge. It may result in poor performance or breakdown of the tool or battery cartridge.
18. Unless the tool supports the use near a high-voltage electrical power lines, do not use the battery cartridge near a high-voltage electrical power lines. It may

result in a malfunction or breakdown of the tool or battery cartridge.

19. Keep the battery away from children.

⚠ CAUTION:

- **Danger of explosion if battery is incorrectly replaced.**
- **Replace only with the same or equivalent type.**
- **Only use genuine Makita batteries. Use of non-genuine Makita batteries, or batteries that have been altered, may result in the battery bursting causing fires personal injury and damage. It will also void the Makita warranty for the Makita tool and charger.**

Tips for maintaining maximum battery life

1. Charge the battery cartridge before completely discharged. Always stop tool operation and charge the battery cartridge when you notice less tool power.
2. Never recharge a fully charged battery cartridge. Overcharging shortens the battery service life.
3. Charge the battery cartridge with room temperature at 10°C - 40°C (50°F - 104°F). Let a hot battery cartridge cool down before charging it.
4. When not using the battery cartridge, remove it from the tool or the charger.
5. Charge the battery cartridge if you do not use it for a long period (more than six months).

For United States:

FC Cautions to the user

The changes or modifications not expressly approved by the party responsible for compliance could void the user's authority to operate the equipment.

RF exposure statements

IMPORTANT NOTE: To comply with the FCC RF exposure compliance requirements, the antenna (s) used for this transmitter must be installed to provide a separation distance of at least 20 cm from all persons and must not be co-located or operating in conjunction with any other antenna or transmitter. No change to the antenna or the device is permitted. Any change to the antenna or the device could result in the device exceeding the RF exposure requirements and void user's authority to operate the device.

Note: This equipment has been tested and found to comply with the limits for a Class B digital device, pursuant to part 15 of the FCC Rules. These limits are designed to provide reasonable protection against harmful interference in a residential installation. This equipment generates, uses and can radiate radio frequency energy and, if not installed and used in accordance with the instructions, may cause harmful interference to radio communications. However, there is no guarantee that interference will not occur in a particular installation. If this equipment does cause harmful interference to radio or television reception, which can be determined by turning the equipment off and on, the user is encouraged to try to correct the interference by one or more of the following measures:

- Reorient or relocate the receiving antenna.
- Increase the separation between the equipment and receiver.
- Connect the equipment into an outlet on a circuit different from that to which the receiver is connected.
- Consult the dealer or an experienced radio/TV technician for help.

Battery Installation

Note:

Keeping back up batteries inside the compartment prevent stored data in preset memories from being lost.

Back up battery Installation (Fig. 2 & 8)

1. Pull out the battery compartment locker to release battery compartment. There are main battery pack compartment and back up battery compartment.
2. Remove back up battery compartment cover and insert 2 fresh UM-3 (AA sizes). Make sure the batteries are with correct polarity as shown inside the compartment. Replace the battery cover.
3. After back up batteries are inserted, insert the main battery pack to power radio. The suitable battery packs for this radio listed as the following table.

OPERATING TIME

* The suitable battery packs for this radio listed as the following table.

* The following table indicates the operating time on a single charge in Radio mode.

Battery capacity	Battery Cartridge Voltage		At speaker output = 50mW + 50mW (unit: Hour) (Approximately)	
	10.8V - 12V max	18V	Radio/AUX	In Bluetooth® with USB charging
1.3 Ah	BL1014		8.0	1.5
1.5 Ah	BL1016		9.0	2.0
		BL1815N	8.5	2.5
2.0 Ah	BL1021B		12.0	2.5
		BL1820B	11.0	3.5
3.0 Ah		BL1830 BL1830B	16.0	5.0
4.0 Ah	BL1041B		24.0	5.0
		BL1840B	22.0	7.0
5.0 Ah		BL1850B	28.0	9.0
6.0 Ah		BL1860B	34.0	11.0

 : Cluster Battery

 : Slide Battery

WARNING:

Only use the battery cartridges listed above. Use of any other battery cartridges may cause injury and/or fire.

Note:

- Table regarding to the battery operating time above is for reference. The actual operating time may differ with the type of the battery, charging condition, or usage environment.
- Some of the battery cartridges listed above may not be available depending on your region of residence.

INSTALLATION AND POWER SUPPLY

Installing or removing Slide battery cartridge (Fig. 3 & 4)

- Always switch off the tool before installing or removing of the battery cartridge.
- Hold the tool and the battery cartridge firmly when installing or removing battery cartridge.
- To install the battery cartridge, align the tongue on the battery cartridge with the groove in the housing and slip it into place. Always insert it all the way until it locks in place with a little click.
- If you can see the red indicator on the upper side of the button, it is not locked completely. Install it fully until the red indicator cannot be seen. If not, it may accidentally fall out of the tool, causing injury to you or someone around you.
- Do not use force when inserting the battery cartridge. If the cartridge does not slide in easily, it is not being inserted correctly.
- To remove the battery cartridge, withdraw it from the tool while sliding the button on the front of the cartridge or pressing the buttons on both sides of the cartridge.
- Be careful not to pinch your fingers when opening or closing the battery cover.

Installing or removing Cluster battery cartridge (Fig. 5)

- To insert the battery cartridge, align the tongue on the battery cartridge with the groove in the housing and slip it into place.
- To remove the battery cartridge, take the battery out of the terminal while pressing the buttons on the side of cartridge.

Return the battery compartment locker to the original position.

Reduced power, distortion, "stuttering sound" or when both low battery sign  and "POWERFAIL" appear on the display are all the signs that the main battery pack needs to replace.

Note:

The battery pack can't be charged via the supplied AC power adaptor.

When low battery sign  appears and an "EMPTY" keeps on flashing is the time to replace the back up batteries.











Indicating the remaining battery capacity (Fig. 6 & 7)

➤ 1. Indicator lamps

2. Check button

Only for battery cartridges with "B" at the end of the model number

Press the check button on the battery cartridge to indicate the remaining battery capacity. The indicator lamps light up for few seconds.

Indicator lamps			Remaining capacity
 Lighted	 Off	 Blinking	
			75% to 100%
			50% to 75%
			25% to 50%
			0% to 25%
			Charge the battery.
(For LXT battery cartridges only)			
			The battery may have malfunctioned.
(For LXT battery cartridges only)			

015658

Note:

- Depending on the conditions of use and the ambient temperature, the indication may differ slightly from the actual capacity.
- The first(far left) indicator lamp will blink when the battery protection system works. (For LXT battery cartridges only)

Using the soft bended rod antenna (Fig. 9)

Straight up the soft bended rod antenna as shown in the figure.

Using Supplied AC power adaptor (Fig. 10)



Remove the rubber protector and insert the adaptor plug into the DC socket on the left side of the radio. Plug the adaptor into a standard mains socket outlet. Whenever the adaptor is used, the battery pack is automatically disconnected. The AC adaptor should be disconnected from the main supply when not in use.

Note:

When your radio has any interference in AM band by its adaptor, please move your radio away from its AC adaptor over 30cm.

OPERATION



1. Press the Power button  to switch on your radio.
2. Press the Source button  to select AM or FM radio mode.

3. Press and hold the Tuning control knob  to carry out an auto-tune. Your radio will scan up the AM/FM band from the currently displayed frequency and will stop scanning automatically when it finds a station of sufficient strength.
4. After a few seconds the display will update. The display will show the frequency of the signal found.
5. To find other station, press and hold the Tuning control knob  as before.
6. When the end of the waveband is reached your radio will recommence tuning from the opposite end of the waveband.
7. Rotate the Tuning control knob  to adjust the sound level as required.



Note:

- While adjusting the volume, make sure the FM/AM is NOT flashing on the screen.
 - If AM/FM is flashing on the screen, it allows you to tune the stations manually (see the section of "Manual tuning – AM/ FM" for more detail).
8. To switch off your radio press the Power button .

Manual tuning – AM/FM



1. Press the Power button  to switch on your radio.
2. Press the Source button  to select AM or FM radio mode.
3. Press the Tuning control knob  and you will see the FM or AM is flashing on the display.

Note:

- FM/AM will flash approx. 10 seconds. Within this period, only manual tuning is allowed.
 - If volume adjustment is desired while FM/AM is flashing, press the Tuning control knob to stop the flash and you can rotate the Tuning control knob to adjust sound level.
4. Rotate the Tuning control knob  to tune to a station.
 5. When the end of the waveband is reached your radio will recommence tuning from the opposite end of the waveband.
 6. Use the Tuning control knob  to adjust the sound level as required.

Presetting stations in AM/FM mode

There are 5 preset stations each for AM and FM radio. They are used in the same way for each waveband.

1. Press the Power button  to switch on your radio.
2. Press the Source button  to select the desired waveband. Tune to the required radio station as previously described.
3. Press and hold the required Preset button (1 to 5)

 until the display shows "P4" for example after the frequency. The station will be stored using the preset number. Repeat this procedure for the remaining presets as you wish.

4. Preset stations which have already been stored may be overwritten by following the above procedure if required.



Display modes – FM

Your radio has a range of display options for FM radio mode.



1. Repeatedly press the Menu/Info button  to view the RDS information of the station you are listening to.
 - a. Station name Displays the name if the station being listened to.
 - b. Program type Displays the type of station being listened to such as Pop, Classic, News, etc.
 - c. Radio text Displays radio text message such as new items etc.
 - d. Year/Day Displays the year and day of the week according to the date setting of your radio.
 - e. Date/Day Displays the date and day of the week according to the date setting of your radio.
 - f. Frequency Displays the frequency of the FM for the station listened to.

FM stereo (auto)/mono

If the FM radio station being listened to has a weak signal some hiss may be audible. It is possible to reduce this hiss by forcing the radio to play the station in mono rather than stereo.





1. Press the Power button  as needed to select the FM band and tune to the desired FM station as previously stated.
2. Press and hold Menu/Info button  to enter the menu setting.
3. Rotate the Tuning control knob  until the FM Auto/mono setting shows on the display. If the setting is Auto press the Tuning control knob to switch to Mono mode to reduce the hiss. Press the Tuning control knob to select the option.

Recalling a preset in AM/FM mode

1. Press the Power button  to switch on your radio.
2. Press the Source button  to select AM or FM radio mode.
3. Momentarily press the required Preset button  to cause your radio to tune to one of the stations stored in the preset memory.





Setting the time and date format

The clock display used in stand-by mode and on the playing mode screens can be set to different format. The selected format is then also used when setting the alarms.















1. Press and hold the Menu/Info button  to enter the menu setting.
2. Rotate the Tuning control knob  until "CLOCK xxH" appears on the display and press the Tuning control knob  to enter the setting. You will see the time format begins to flash.
3. Rotate the Tuning control knob  to select either 12 or 24 hour format. Press the Tuning control knob  to confirm your choice of clock format.

Note:

If the 12 hour clock format is chosen, the radio will then use the 12 hour clock for the setting.





4. Press and hold the Menu/Info button  to enter the menu setting.
5. Rotate the Tuning control knob  until a date (e.g. THU APR 3) appears on the display and press the Tuning control knob  to enter the setting. You will see the date format begins to flash.
6. Rotate the Tuning control knob  to select the desired date format. Press the Tuning control knob  to confirm your choice.

Setting the clock time and date

1. Press and hold the Menu/Info button  .
2. Rotate the Tuning control knob  until "CLOCK ADJ" appears on the display. Press the Tuning control knob  to enter the setting.
3. The hour setting on the display will begin flashing. Rotate the Tuning control knob to  select the desired hour, and press the Tuning control knob  to confirm the setting. Then rotate the Tuning control knob  to select the desired minute, and press the Tuning control knob  to confirm the setting.
4. Rotate the Tuning control knob  until "DATE ADJ" appears on the display. Press the Tuning control knob  to enter the setting.
5. Rotate the Tuning control knob  to select the desired year and press the Tuning control knob  to confirm the setting. Then rotate the Tuning control knob  to select the desired month, and press the Tuning control knob  to confirm the setting. Then rotate the Tuning control knob  to select the desired date and press the Tuning control knob  to confirm the setting.

Radio Data System (RDS)

When you set the clock time using the RDS function, your radio will synchronize its clock time whenever it tunes to a radio station using RDS with CT signals.

1. When tuning to a station transmitting RDS data, press and hold the Menu/Info button  .
2. Rotate the Tuning control knob  until "RDS CT" and a clock symbol appear on the display. Press the Tuning control knob  to enter the setting.
3. Rotate the Tuning control knob  until "RDS CT"











appears on the display. Press the Tuning control knob  to confirm the setting. The clock time of the radio will set up automatically according to the RDS data received.

4. When the action is completed, the RDS icon will appear on the LCD display indicating the radio time is RDS clock time. The radio clock time will be valid for 5 days each time the radio time is synchronized with RDS CT.

Setting the alarm clock

Your radio has two alarms which can each be set to wake you to AM/FM radio or buzzer alarm. The alarms may be set while the unit is in standby mode or while playing.

a. Setting radio alarm time:

1. The radio alarm can be set either when radio is on or off.
2. Press and hold the radio alarm button  , the radio alarm symbol and the display hour will flash along with a beep.
3. During radio alarm symbol  flashes, rotate Tuning control knob  to select the hour and press Tuning control knob  again to confirm hour setting. Then rotate the Tuning control knob  to select the minute and press Tuning control knob  to confirm minute setting.
4. Rotate the Tuning control knob and the display will show the frequency options for the alarm. The alarm options are as follows:
ONCE – the alarm will sound once
DAILY – the alarm will sound everyday
WEEKDAY – the alarm will sound only on weekdays
WEEKEND – the alarm will sound only at weekends
Press the Tuning control knob  to confirm the setting.
5. During radio alarm symbol is flashing, rotate Tuning control knob  to select desired wake-up band and station, then press Tuning control knob  to confirm the selection.
6. Rotate Tuning control knob  to select the desired volume and press Tuning control knob  to confirm the volume. Radio alarm setting is now completed.

Note:

If new radio alarm station is not selected, it will select the last alarm station.







Note:

If the selected AM/FM alarm station is not available when the alarm is sounding, the buzzer alarm will be used instead.

b. Setting HWS (Humane Wake System) buzzer alarm:

A beep tone will activate when selecting the HWS buzzer alarm.

The alarm beep will sound shorter every 15 seconds for one minute followed by one minute silence before repeating the cycle.

1. The buzzer alarm can be set either when the radio is on or off.
2. Press and hold the buzzer alarm button , the symbol and the display hour will flash along with a beep.
3. During buzzer alarm symbol  flashes, rotate Tuning control knob  to select the hour and press Tuning control knob  again to confirm hour setting. Then rotate the Tuning control knob  to select the minute and press Tuning control knob  to confirm minute setting.
4. Rotate the Tuning control knob and the display will show the frequency options for the alarm.

The alarm options are as follows:

ONCE – the alarm will sound once

DAILY – the alarm will sound everyday

WEEKDAY – the alarm will sound only on weekdays

WEEKEND – the alarm will sound only at weekends

Press the Tuning control knob  to confirm the setting.

Note:

There is no volume adjustment for buzzer alarm.







When the alarm sounds

To cancel a sounding alarm, press the Power button .

Disabling/cancelling alarms

To disable an active alarm, either press the Power button , or press and hold the corresponding alarm button to cancel the alarm.



Snooze

1. When the alarm sounds, press any button other than the Power button  will silence the alarm for 5 minutes. "SNOOZE" will appear on the display.
2. To adjust the silence time for the snooze timer, press and hold the Menu/Info button  to enter the menu setting.
3. Rotate the Tuning control knob  until "SNOOZE X" appears on the display, then press the Tuning control knob  to enter the setting. Rotate the Tuning control knob  to adjust the silence time from 5, 10, 15 and 20 minutes for the snooze timer.
4. To cancel the snooze timer while the alarm is suspended, press the Power button .

Sleep timer







Your radio can be set to turn off automatically after a preset time has elapsed. The Sleep Timer setting can be adjusted between 60, 45, 30, 15, 120 and 90 minutes.

1. Press and hold the Power button  to enter the Sleep Timer setting. "SLEEP XX" will show on the display.

2. Keep holding the Power button  and the Sleep Timer options will start switching on the display. Stop until the desired Sleep Timer setting appears on the display. The setting will be saved and the LCD will return to normal display.
3. Your radio will switch off automatically after the preset Sleep Timer has elapsed. The Sleep Timer  icon will show on the display indicating an active Sleep Timer.
4. To cancel the Sleep Timer function before the preset time has elapsed, simply press the Power button  to turn the unit off manually.

Loudness

You can get compensation on lower and higher frequency for your radio by adjusting the loudness function.

1. Press and hold the Menu/Info button  to enter the menu setting.
2. Rotate the Tuning control knob  until "LOUD ON" or "LOUD OFF" appears on the display. Press the Tuning control knob  to enter the setting.
3. Rotate the Tuning control knob  to choose ON to turn on the loudness function, then press the Tuning control knob  to confirm the setting.
4. To turn off the loudness function, select OFF and press the Tuning control knob  to confirm the setting.

AUXILIARY INPUT SOCKET

A 3.5mm Auxiliary input socket is provided at the front of your radio to permit an audio signal to be fed into the unit from an external audio device such as a MP3 or CD player.

1. Connect an external audio source (for example, MP3 or CD player) to the AUX IN socket.
2. Press the Power button to switch on your radio.
3. Repeatedly press and release the Source button until "AUX1" is displayed.
4. To have the better sound quality, we recommend setting the volume to more than two-thirds level on your audio device and then adjust the volume on the radio as required.



Note:

Audio cord is not included as standard accessories. AUX can't be activated as alarm source.

Listening to Bluetooth® music

You need to pair your Bluetooth® device with your radio before you can auto-link to play/stream Bluetooth® music through your radio. Pairing creates a permanent "bond" so two devices can always recognize each other.

Pairing your Bluetooth® device

1. Press the Source button  to select Bluetooth® function. "BT READY" will be shown on the display and "READY" will flash with every 2 seconds interval.
2. Activate Bluetooth® on your device according to the device's user manual to allow the pairing procedure.
3. Press and release the Pair button , then "BT PAIR" will be shown on the display and it will flash with 1 second interval. You can start the search of your radio on your Bluetooth® device. Once the name of your radio is appeared on your Bluetooth® device, press the item in your Bluetooth® list. With some old type mobiles (versions earlier than BT 2.1 Bluetooth® device), you may need to input the pass code "0000".
4. Your Bluetooth® device will be linked with the radio.
5. Once connected, "BLUETOOTH" will remain on the display and the backlight will be dim-out in 10 seconds. You can now play the music in your Bluetooth®-enabled device via your radio.

Playing Bluetooth® device which has already paired

1. Press the Source button  to select Bluetooth® function. "BT READY" will be shown on the display and "READY" will flash with every 2 seconds interval.
2. Search and link the radio on your Bluetooth® device. Some device may link with the radio automatically. You can now play the music in your Bluetooth®-enabled device via your radio.

Note:

- The radio can pair with 8 Bluetooth® devices at most. When you pair Bluetooth® devices more than this number, pairing history will be overwritten from the oldest pairing history.
- If there are 2 Bluetooth® devices searching for your radio, it will show its availability on both devices.
- If your Bluetooth® device is temporarily disconnected to your radio, then you need to manually reconnect your device again to the radio.
- If the name of your radio is appeared on your Bluetooth® device list but your device cannot connect with it, please delete the item name of your radio from your list and pair the device with your radio again following the steps described previously.
- The effective operation range between the radio and the paired device is approximately 10 meters (30 feet).
- Any obstacle between the radio and the device can reduce the operational range.

Disconnecting your Bluetooth® device

Press and hold the Pair button  for 2-3 seconds to disconnect with your Bluetooth® device. "BLUETOOTH" will disappear from the display indicating deactivation of Bluetooth®.

Charging with USB power supply port (Fig. 10)

There is the USB port at the front side of the radio. You can charge USB device trough the USB port.

1. Connect the USB device, such as iPod, MP3, or CD player, with USB cable available in the market.
2. Press the Power button  to switch on your radio.
3. No matter if the radio is AC powered or battery powered, the radio can charge the USB device when the radio is switched on and in FM radio mode, or BT mode, or AUX mode, which is appeared when an external audio source is connected.

Note:

You cannot charge USB devices during AM mode because radio signal reception becomes extremely poor when charging USB device.

- The maximum volume of the output power speaker will decrease when your USB is charging.
- The USB socket can provide max 1A 5V of electrical current.

Important:

- Before connecting USB device to the charger, always backup your data of USB device. Otherwise your data may lose by any possibility.
- The charger may not supply power to some USB devices.
- When not using or after charging, remove the USB cable and close the cover.
- Do not connect power source to USB port. Otherwise there is risk of fire. The USB port is only intended for charging lower voltage device. Always place the cover onto the USB port when not charging the lower voltage device.
- Do not insert a nail, wire, etc. into USB power supply port. Otherwise a circuit short may cause smoke and fire.
- Do not connect this USB socket with your PC USB port, as it is highly possible that it may cause breakdown of the units.

MAINTENANCE

⚠ CAUTION:

Never use gasoline, benzene, thinner, alcohol or the like. Discoloration, deformation or cracks may result.

Specifications

Power Requirements	
AC power adaptor	DC 12V/1,200mA, center pin positive
Battery	UM-3 (AA size) x 2 for back up Cluster battery: 10.8V Slide battery: 10.8V - 18V
Frequency coverage	FM 87.50-108 MHz (0.1MHz/step) AM (MW) 520-1,710 kHz (10kHz/step)

Bluetooth® (The Bluetooth® word mark and logos are registered trademarks owned by Bluetooth SIG, Inc.)	
Bluetooth® version	5.0
Bluetooth® profiles	A2DP/SCMS-T
Transmission power	Bluetooth® specification power Class 2
Transmission range	Max. 10m (varies according to usage conditions)
Supported codec	SBC
Compatible Bluetooth® profile	A2DP

Circuit feature	
Loudspeaker	3.5inches 8ohm x 2
Output Power	10.8V: 1.2W x 2 14.4V: 2.2W x 2 18V: 3.5W x 2
Input terminal	3.5mm dia. (AUX IN)
Antenna system	FM: soft bended rod antenna AM: bar antenna
Dimension (W x H x D) in mm	282 x 163 x 294mm
Weight	4.3Kg (Without battery)

ESPAÑOL (Instrucciones originales)

EXPLICACIÓN DE LA VISTA GENERAL (Fig. 1)

1. Asa
2. Compartimiento de las baterías
3. Cubierta de la batería
4. Altavoz
5. Toma de entrada de CC
6. Antena de varilla flexible
7. Botón de encendido/apagado automático
8. Botón de fuente
9. Botón de alarma de radio
10. Botón de alarma de zumbador
11. Botón de presintonizar emisoras/presintonía 1/
vinculación Bluetooth®
12. Botón de menú/información
13. Control de volumen/sintonización/selección
14. Puerto de alimentación USB
15. Toma de entrada auxiliar
16. Pantalla LCD
17. Compartimiento de la batería principal
18. Compartimiento de las baterías de respaldo

PANTALLA LCD

- A. Alarma de radio
- B. Alarma de zumbador
- C. Símbolo de estéreo
- D. Indicador de batería baja
- E. Reloj
- F. Frecuencia
- G. RDS (Radio data system)
- H. Estado del apagado automático
- I. AM/PM para el reloj

SÍMBOLOS

Lo siguiente muestra los símbolos usados por el equipo. Asegúrese de que entiende su significado, antes de usar el equipo.



Lea el manual de instrucciones.

INSTRUCCIONES IMPORTANTES DE SEGURIDAD

⚠ ADVERTENCIA:

Cuando utilice herramientas eléctricas, para reducir el riesgo de incendio, descarga eléctrica y lesiones personales, siga siempre las precauciones básicas de

seguridad, incluyendo lo siguiente:

1. Lea el manual de instrucciones y el manual de instrucciones del cargador detenidamente antes de usarlos.
2. Limpie el equipo solo con un paño seco.
3. No bloquee ninguna abertura de ventilación. Instálole de acuerdo con las instrucciones del fabricante.
4. No instale cerca de fuentes de calor, como radiadores, estufas, fuegos de cocina u otros aparatos (incluyendo amplificadores) que produzcan calor.
5. Utilice únicamente accesorios especificados por el fabricante.
6. Desenchufe este aparato durante las tormentas o cuando no vaya a usarlo por un periodo prolongado.
7. Una radio a batería con baterías integrales o un paquete de baterías independiente se debe recargar solamente con el cargador especificado para la batería. Un cargador que puede ser adecuado para un tipo de batería puede crear un riesgo de incendio cuando se usa con otra batería.
8. Utilice la radio a batería únicamente con los paquetes de batería designados específicamente. El uso de cualquier otra batería puede crear un riesgo de incendio.
9. Cuando la batería no esté en uso, manténgala alejada de otros objetos metálicos como: clips, monedas, llaves, clavos, tornillos u otros objetos metálicos pequeños que pudieran crear conexiones de un terminal a otro. El contacto entre sí de los terminales de las baterías puede provocar chispas, quemaduras o fuego.
10. Evite contacto corporal con superficies conectadas a tierra como tuberías, radiadores, estufas y refrigeradores. Hay un incremento del riesgo de descarga eléctrica si su cuerpo está conectado a tierra.
11. En condiciones abusivas, puede que de la batería se expulse líquido, evite el contacto. Si de forma accidental entra en contacto con el líquido, enjuague con agua. Si el líquido entrase en contacto con los ojos, busque ayuda médica. El líquido expulsado de la batería puede causar irritación o quemaduras.
12. No use una batería o una herramienta dañada o modificada. Las baterías dañadas o modificadas puede presentar un comportamiento impredecible causando incendios, explosiones y riesgos de lesiones.
13. No exponga la batería o herramienta al fuego o a temperaturas excesivas. La exposición al fuego o a temperaturas mayores que 130°C podrían causar una explosión.
14. Siga todas las instrucciones de carga y no cargue la batería o la herramienta fuera del rango de

temperatura especificado en las instrucciones. Cargar incorrectamente o a temperaturas fuera del rango especificado podrían dañar la batería e incrementar el riesgo de fuego.

GUARDE ESTAS INSTRUCCIONES

REGLAS ESPECÍFICAS DE SEGURIDAD PARA EL CARTUCHO DE BATERÍA

1. Antes de utilizar el cartucho de batería, lea todas las instrucciones y advertencias en (1) el cargador de la batería, (2) la baterías, (3) el producto que usa la batería.
2. No desmonte el cartucho de batería.
3. Si el tiempo de funcionamiento se ha vuelto excesivamente corto, pare inmediatamente. Puede haber riesgo de sobrecalentamiento, posibles quemaduras o incluso una explosión.
4. Si el electrolito entra en contacto con los ojos, lávelos con agua limpia y busque atención médica de inmediato. Podría dar como resultado la pérdida de visión.
5. No haga un cortocircuito con el cartucho de batería.
 - (1) No toque los terminales con un material conductor.
 - (2) Evite almacenar el cartucho de batería en recipientes con otros objetos metálicos como clavos, monedas, etc.
 - (3) No esponja la batería al agua o lluvia. Un cortocircuito en la batería puede producir un gran flujo, sobrecalentamiento, posibles quemaduras e incluso una avería.
6. No guarde la herramienta ni el cartucho de batería en lugares donde la temperatura pueda llegar a o superar los 50°C (122°F).
7. No incinere el cartucho de batería incluso si está muy dañado o completamente desgastado. El cartucho de batería podría explotar en el fuego.
8. No clave clavos en, corte, aplaste, lance o deje caer la batería o la golpee contra un objeto duro. Dicha conducta podría causar un incendio, calor excesivo o una explosión.
9. No use una batería dañada.
10. Para evitar riesgos, lea antes de su uso el manual de la batería reemplazable. Y la corriente máxima de descarga de la batería debe ser igual o mayor a 8A.
11. Las baterías de iones de litio están sujetas a los requisitos de la Legislación de mercancías peligrosas.
12. Al deshacerse de la batería, retírela de la herramienta y échela en un lugar seguro. Siga las regulaciones locales en lo relacionado a la eliminación de baterías.
13. Use las baterías solo con los productos especificados

por Makita. La instalación de las baterías con productos no conformes podría resultar en un incendio, calor excesivo, explosión o fuga de electrolitos.

14. Si la herramienta no se usa por un periodo prolongado de tiempo, debe retirar la batería.
15. Durante y tras el uso, la batería podría calentarse de manera que podría causar quemaduras o quemaduras de bajas temperaturas.
16. No toque el terminal de la herramienta inmediatamente después del uso, ya que podría calentarse lo suficiente como para causar quemaduras.
17. No permita que astillas, polvo o suciedad se adhieran a los terminales, agujeros y ranuras de la batería. Puede provocar un rendimiento bajo o una avería de la herramienta o batería.
18. A menos que la herramienta sea compatible con su uso cerca de líneas de alta tensión, no use la batería cerca de ellas. Puede provocar un mal funcionamiento o avería de la herramienta o batería.
19. Mantenga la batería fuera del alcance de los niños.

⚠ PRECAUCIÓN:

- **Peligro de explosión si la batería se coloca incorrectamente.**
- **Reemplace solo con una del mismo tipo o uno equivalente.**
- **Use solo baterías originales Makita. El uso de baterías Makita no originales o de baterías que hayan sido alteradas podría provocar la explosión de la batería causando incendios, lesiones personales y daños. También anulará la garantía de Makita para la herramienta de Makita y el cargador.**

Consejos para mantener al máximo la vida útil de la batería

1. Cargue el cartucho de batería antes de que se descargue completamente. Deje de usar la herramienta y cargue la batería cuando note que la batería tiene menos potencia.
2. Nunca cargue un cartucho de batería que esté totalmente cargado. La sobrecarga reduce la vida útil de la batería.
3. Cargue el cartucho de batería con una temperatura ambiente de entre 10 y 40 grados centígrados (50°F-104°F). Antes de cargarla, deje que una batería que esté caliente se enfríe.
4. Cuando no use la batería, retírela de la herramienta o del cargador.
5. Cargue el cartucho de batería si no lo usa durante un largo periodo de tiempo (más de seis meses).

Para Estados Unidos:

FC Precauciones para el usuario

Los cambios o modificaciones que no hayan sido expresamente autorizados por la entidad responsable por el cumplimiento de las regulaciones podrían anular la autoridad del usuario de utilizar este equipo.

Declaraciones sobre la exposición de radiofrecuencia (RF)

NOTA IMPORTANTE: Para cumplir con los requisitos de exposición humana a los campos de radiofrecuencia (RF) de la FCC, la o las antenas usadas para este transmisor deben instalarse a una distancia mínima de 20 centímetros de cualquier persona y no deben ser colocadas ni funcionar junto a otras antenas o transmisores. No se permite ningún cambio en la antena o dispositivo. Cualquier cambio en la antena o dispositivo podría resultar en el dispositivo excediendo los requisitos de exposición humana a los campos de radiofrecuencia y anular la autoridad del usuario para operar el dispositivo.

NOTA: Este equipo ha sido probado y cumple con los límites correspondientes a un equipo digital de Clase B, según lo señalado en la Parte 15 de las Normas FCC (la Comisión Federal de Comunicaciones de EE. UU.). Estos límites están diseñados para proporcionar protección razonable contra interferencias perjudiciales en una instalación residencial. Este equipo genera, utiliza y puede emitir energía de frecuencias de radio y, si no es instalado y usado de acuerdo a las instrucciones, puede causar interferencias perjudiciales en las comunicaciones de radio. Sin embargo, no hay garantía de que no ocurrirán las interferencias en una instalación determinada. Si este equipo causa interferencias perjudiciales en la recepción de radio o televisión, que se pueden identificar encendiendo y apagando el equipo, recomendamos al usuario que intente solucionar las interferencias tomando una o más de las siguientes medidas:

- Cambiar la orientación o posición de la antena receptora.
- Aumentar la separación entre el equipo y el receptor.
- Conectar el equipo a una toma de un circuito diferente del conectado con el receptor.
- Consultar al proveedor o a un técnico de radio/TV con experiencia para recibir ayuda.

Instalación de la batería

Nota:

Mantener las baterías de respaldo dentro del compartimiento evita que los datos guardados en las memorias de presintonías se pierdan.

Instalación de la batería de respaldo (Fig. 2 & 8)

1. Saque el compartimiento de las baterías para soltar el compartimiento de la batería. Hay un compartimiento de batería principal y un compartimiento de batería de respaldo.
2. Retire la cubierta del compartimiento de la batería de respaldo e introduzca dos baterías UM-3 nuevas (tamaño AA). Asegúrese de que las baterías estén con la polaridad correcta tal y como se muestra dentro del compartimiento. Vuelva a colocar la cubierta de la batería.
3. Una vez que las baterías de respaldo están introducidas, coloque la batería principal para alimentar la radio. Las baterías adecuadas para esta radio se enumeran en la siguiente tabla.

TIEMPO DE FUNCIONAMIENTO

* Las baterías adecuadas para esta radio se enumeran en la siguiente tabla.

* La siguiente tabla indica el tiempo de funcionamiento con una sola carga en modo de radio.

Capacidad de la batería	Tensión del cartucho de batería		CON LA SALIDA DEL ALTAVOZ = 50mW + 50mW Unidad: hora (aproximadamente)	
	10.8V - 12V max	18V	Radio/Auxiliar	En Bluetooth® con carga USB
1.3 Ah	BL1014		8.0	1.5
1.5 Ah	BL1016		9.0	2.0
		BL1815N	8.5	2.5
2.0 Ah	BL1021B		12.0	2.5
		BL1820B	11.0	3.5
3.0 Ah		BL1830 BL1830B	16.0	5.0
4.0 Ah	BL1041B		24.0	5.0
		BL1840B	22.0	7.0
5.0 Ah		BL1850B	28.0	9.0
6.0 Ah		BL1860B	34.0	11.0

 : Batería de clúster

 : Batería deslizante

ADVERTENCIA:

Solo use las baterías indicadas anteriormente. El uso de cualquier otra batería podría causar lesiones o fuego.

Nota:

- La tabla sobre el tiempo de funcionamiento de la batería es para referencia. El tiempo de funcionamiento real puede diferir según el tipo de batería, condiciones de carga o entorno de uso.
- Es posible que algunas de las baterías listadas anteriormente no estén disponibles según la región donde resida.

INSTALACIÓN Y ALIMENTACIÓN

Instalación o extracción del cartucho de la batería deslizante (Fig. 3 & 4)

- Apague siempre la herramienta antes de colocar o quitar la batería.
- Sostenga la herramienta y la batería firmemente cuando instale o retire la batería.
- Para instalar el cartucho de la batería, alinee la lengüeta situada en el cartucho de la batería con la ranura del chasis e insértelo. Insértelo completamente hasta que quede firmemente encajado con un clic.
- Si puede ver el indicador rojo de la zona superior del botón, significa que el cartucho no está encajado completamente. Instálelo completamente hasta que el indicador rojo no esté visible. De lo contrario, el cartucho puede desprenderse accidentalmente de la radio y causar lesiones al operario o a alguna persona que se encuentre cerca.
- No haga fuerza al insertar el cartucho de la batería. Si el cartucho no entra con suavidad, significa que no lo está instalando correctamente.
- Para quitar la batería, retírela de la herramienta mientras desliza el botón en la parte frontal o presiona los botones en ambos lados de la batería.
- Tenga cuidado de no pellizcarse los dedos al abrir y cerrar la tapa de la batería.

Colocar o quitar la batería de clúster (Fig. 5)

- Para colocar la batería, alinee la lengüeta de la batería con la ranura de la carcasa y deslícela a su sitio.
- Para quitar la batería, saque la batería del terminal mientras presiona los botones en el lateral de la batería.

Ponga el cierre del compartimento de la batería en la posición original.

Una potencia reducida, distorsión, un sonido intermitente o cuando tanto el signo de batería baja  como "POWERFAIL" aparezcan en pantalla, son señales de que la batería principal debe cambiarse.



















Nota:

La batería no puede cargarse con el adaptador de CA suministrado. Cuando el signo de batería baja  aparece y "EMPTY" parpadea en pantalla, es el momento de reemplazar las baterías de respaldo.

Indicación de la capacidad restante de la batería (Fig. 6 & 7)

- 1. Luces indicadoras 2. Botón de comprobación
Solo para baterías con una "B" al final del número de modelo.

Pulse el botón de comprobación del cartucho de la batería para indicar la capacidad restante de la batería. Las luces indicadoras se encienden durante unos segundos.

Luces indicadoras			Capacidad restante
 Iluminado	 Apagado	 Parpadeando	
			75% ~ 100%
			50% ~ 75%
			25% ~ 50%
			0% ~ 25%
			Cargue la batería
(Solo para baterías LXT)			
			La batería puede haber funcionado mal
			
(Solo para baterías LXT)			

015658

NOTA:

- Dependiendo de las condiciones de uso y de la temperatura ambiente, la indicación puede diferir ligeramente de la capacidad real.
- La primera (la más a la izquierda) luz indicadora parpadeará cuando el sistema de protección de la batería funcione. (Solo para baterías LXT)

Uso de la antena de varilla flexible (Fig. 9)

Estire la antena de varilla flexible tal y como se muestra en la imagen.

USO DEL ADAPTADOR DE ALIMENTACIÓN DE CA SUMINISTRADO (Fig. 10)

Retire el protector de goma e inserte el enchufe del adaptador en la toma de CC en el lado izquierdo de la radio.





Enchufe el adaptador a una toma de la red eléctrica estándar. Cuando se usa el adaptador, la batería se desconecta automáticamente.

El adaptador de CA debe desconectarse del suministro principal cuando no esté en uso.

Nota:

Cuando la radio tenga alguna interferencia en la banda AM debido a su adaptador, aleje la radio del adaptador de corriente de CA más de 30cm.





OPERACIÓN

1. Presione el botón de encendido  para encender la radio.
2. Presione el botón de fuente  para seleccionar el modo de radio AM o FM.
3. Mantenga presionado el control de sintonización  para realizar una sintonización automática. La radio escaneará hacia arriba la banda AM/FM desde la frecuencia mostrada en el momento actual, y se detendrá automáticamente cuando encuentre una emisora lo suficientemente fuerte.
4. Tras unos segundos la pantalla se actualizará. En pantalla se mostrará la frecuencia de la señal encontrada.
5. Para encontrar otra emisora, mantenga presionado el control de sintonización  como antes.
6. Cuando se llegue al final de la banda de frecuencia, la radio comenzará la sintonización desde el extremo opuesto de la banda de frecuencia.
7. Gire el control de sintonización  para ajustar el nivel del volumen según sea necesario.

Nota:



- Mientras ajusta el volumen, asegúrese de que FM/AM NO están parpadeando en la pantalla.
 - Si AM/FM parpadean en pantalla, esto le permitirá sintonizar las emisoras manualmente (consulte la sección "Sintonización AM/FM manual" para más información).
8. Para apagar la radio, presione el botón de encendido .

Sintonización AM/FM manual

1. Presione el botón de encendido  para encender la radio.
 2. Presione el botón de fuente  para seleccionar el modo de radio AM o FM.
 3. Presione el control de sintonización  y verá FM o AM parpadeando en pantalla.
- Nota:**
- FM/AM parpadearán aproximadamente durante 10 segundos. Durante este periodo, solo se permite la sintonización manual.
 - Si desea ajustar el volumen mientras FM/AM están parpadeando, presione el control de sintonización para detener el parpadeo y gire el control de sintonización para ajustar el nivel de volumen.
4. Gire el control de sintonización  para sintonizar una emisora.
 5. Cuando se llegue al final de la banda de frecuencia, la radio comenzará la sintonización desde el extremo opuesto de la banda de frecuencia.
 6. Use el control de sintonización  para ajustar el nivel de sonido como desee.

Presintonizar emisoras en modo AM/FM

Hay 5 presintonías de emisoras para radio AM y otras cinco para radio FM. Se usan de la misma manera en ambas bandas.

1. Presione el botón de encendido  para encender la radio.
2. Presione el botón de fuente  para seleccionar la banda de frecuencia deseada. Sintonice la emisora de radio deseada tal y como se describió anteriormente.
3. Mantenga presionado el botón de la presintonía deseada (de la 1 a la 5)  hasta que en pantalla se muestre, por ejemplo, "P4" tras la frecuencia. La emisora se guardará en ese número de presintonía. Repita el procedimiento para las presintonías restantes como desee.
4. Las presintonías guardadas pueden sobrescribirse usando el procedimiento anterior si fuera necesario.



Modos de visualización – FM

La radio tiene diferentes opciones de visualización para el modo de radio FM:

1. Presione repetidamente el botón de menú/información  para ver la información RDS de la emisora que está escuchando.
 - a. Nombres de la emisora Muestra el nombre de la emisora que está escuchando.
 - b. Tipo de programa Muestra el tipo de emisora que está escuchando como pop, clásica, noticias, etc.
 - c. Texto de la radio Muestra mensajes de texto de la radio como nuevos artículos, etc.
 - d. Año/día Muestra el año y el día de la semana según la fecha configurada en su radio.
 - e. Fecha/día Muestra la fecha y el día de la semana según la fecha configurada en su radio.
 - f. Frecuencia Muestra la frecuencia de la emisora FM que está escuchando.



FM estéreo (automático)/mono

Si la emisora de radio FM que está escuchando tiene una señal débil, puede que escuche algunos silbidos. Es posible reducir estos silbidos forzando a la radio reproducir la emisora en mono en vez de estéreo.

1. Presione el botón de encendido  según sea necesario para seleccionar la banda FM y sintonice la emisora FM deseada tal y como se explicó anteriormente.
2. Mantenga presionado el botón de menú/información  para acceder al menú de ajustes.





3. Gire el control de sintonización  hasta que en pantalla aparezca el ajuste de FM automático/mono. Si está configurado en automático, presione el control de sintonización para cambiar al modo mono y reducir los silbidos. Presione el control de sintonización para seleccionar la opción.

Seleccionar una presintonía en modo AM/FM

1. Presione el botón de encendido  para encender la radio.
2. Presione el botón de fuente  para seleccionar el modo de radio AM o FM.
3. Presione momentáneamente el botón de presintonía  deseada para sintonizar su radio a una de las emisoras guardadas en las presintonías de memoria.





Configurar el formato de la hora y fecha

El reloj mostrado en pantalla en el modo de espera y en las pantallas del modo de reproducción se puede ajustar a otros formatos. El formato seleccionado se usa también al configurar las alarmas.



1. Mantenga presionado el botón de menú/información  para acceder al menú de ajustes.
2. Gire el control de sintonización  hasta que "CLOCK xxH" aparezca en pantalla y presione el control de sintonización  para acceder a los ajustes. El formato de la hora comenzará a parpadear.
3. Gire el control de sintonización  para seleccionar entre el formato de 12 o 24 horas. Presione el control de sintonización  para confirmar su selección para el formato del reloj.













Nota:

Si selecciona el formato de 12 horas, la radio usará el reloj de 12 horas para los ajustes.

4. Mantenga presionado el botón de menú/información  para acceder al menú de ajustes.
5. Gire el control de sintonización  hasta que una fecha (por ejemplo, THU APR 3) aparezca en pantalla y presione el control de sintonización  para acceder a los ajustes. El formato de la fecha comenzará a parpadear.
6. Gire el control de sintonización  para seleccionar el formato de fecha deseado. Presione el control de sintonización  para confirmar su selección.





Establecer la hora y fecha del reloj

1. Mantenga presionado el botón de menú/información .
2. Gire el control de sintonización  hasta que "CLOCK ADJ" aparezca en pantalla. Presione el control de sintonización  para acceder a los ajustes.

3. La hora parpadeará en pantalla. Gire el control de sintonización  para seleccionar la hora deseada y presione el control de sintonización  para confirmar los ajustes. A continuación, gire el control de sintonización  para seleccionar el minuto deseado y presione el control de sintonización  para confirmar los ajustes.
4. Gire el control de sintonización  hasta que "DATE ADJ" aparezca en pantalla. Presione el control de sintonización  para acceder a los ajustes.
5. Gire el control de sintonización  para seleccionar el año deseado y presione el control de sintonización  para confirmar los ajustes. A continuación, gire el control de sintonización  para seleccionar el mes deseado y presione el control de sintonización  para confirmar los ajustes. A continuación, gire el control de sintonización  para seleccionar la fecha deseada y presione el control de sintonización  para confirmar los ajustes.

Radio Data System (RDS)

Cuando ajusta el reloj usando la función RDS, la radio sincronizará la hora del reloj cada vez que sintonice una emisora de radio usando RDS con señales CT.



1. Cuando sintonice una emisora que transmita datos RDS, mantenga presionado el botón de menú/información .
2. Gire el control de sintonización  hasta que en pantalla aparezcan "RDS CT" y el símbolo del reloj. Presione el control de sintonización  para acceder a los ajustes.
3. Gire el control de sintonización  hasta que "RDS CT" aparezca en pantalla. Presione el control de sintonización  para confirmar los ajustes. La hora del reloj se ajustará automáticamente según los datos RDS recibidos.
4. Cuando se haya completado la acción, el icono de RDS aparecerá en la pantalla LCD indicando que la hora de la radio es la hora del reloj RDS. La hora del reloj será válida por 5 días cada vez que la hora de la radio se sincronice con RDS CT.



Establecer la alarma





La radio tiene dos alarmas que se pueden usar para despertarle usando la radio AM, FM o un zumbador. Las alarmas pueden establecerse cuando la radio esté en modo de espera o mientras está reproduciendo.

a. Establecer la hora de la alarma de radio:

1. La alarma de radio puede configurarse cuando la radio está encendida o apagada.
2. Mantenga presionado el botón de alarma de radio . El símbolo de la alarma de radio y la hora parpadearán. También escuchará un pitido.

3. Mientras parpadea el símbolo de la alarma de radio , gire el control de sintonización  para seleccionar la hora y presione de nuevo el control de sintonización  para confirmar los ajustes de la hora.

A continuación, gire el control de sintonización  para seleccionar los minutos y presione el control de sintonización  para confirmar los ajustes de los minutos.

4. Gire el control de sintonización y la pantalla mostrará las opciones de frecuencia para la alarma. Las opciones de la alarma son:
ONCE – La alarma sonará una vez
DAILY – La alarma sonará a diario
WEEKDAY – La alarma solo sonará los días laborables (de lunes a viernes)
WEEKEND – La alarma solo sonará los fines de semana
Presione el control de sintonización  para confirmar los ajustes.
5. Mientras parpadea el símbolo de la alarma de radio, gire el control de sintonización  para seleccionar la banda y emisora deseada para el despertador. A continuación, presione el control de sintonización  para confirmar la selección.
6. Gire el control de sintonización  para seleccionar el volumen deseado y presione el control de sintonización  para confirmar el volumen. La alarma de radio estará ya establecida.

Nota:

Si no se selecciona la nueva emisora para la alarma de radio, se seleccionará la última emisora usada en la alarma.





Nota:

Si la emisora seleccionada para la alarma AM/FM no está disponible cuando suene la alarma, en su lugar se usará la alarma de zumbador.

b. Establecer la alarma de zumbador HWS (Sistema de despertar humano):

Se activará un pitido cuando seleccione la alarma de zumbador HWS.

El pitido de la alarma sonará menos tiempo cada 15 segundos durante un minuto seguido de un minuto de silencio antes de repetir el ciclo.

1. La alarma de zumbador se puede establecer con la radio encendida o apagada.
2. Mantenga presionado el botón de alarma de zumbador  , el símbolo y la hora en pantalla parpadearán junto con un pitido.
3. Mientras parpadea el símbolo de la alarma de zumbador  , gire el control de sintonización  para seleccionar la hora y presione de nuevo el control de sintonización  para confirmar los ajustes de la hora. A continuación, gire el control de sintonización  para seleccionar los minutos y presione el control

de sintonización  para confirmar los ajustes de los minutos.

4. Gire el control de sintonización y la pantalla mostrará las opciones de frecuencia para la alarma.

Las opciones de la alarma son:

ONCE – La alarma sonará una vez

DAILY – La alarma sonará a diario

WEEKDAY – La alarma solo sonará los días laborables (de lunes a viernes)

WEEKEND – La alarma solo sonará los fines de semana

Presione el control de sintonización  para confirmar los ajustes.

Nota:

No hay ajuste de volumen para la alarma de zumbador.







Al sonar la alarma

Para cancelar una alarma que esté sonando, presione el botón de encendido .

Desactivar/cancelar alarmas

Para desactivar una alarma activa, presione el botón de encendido , o mantenga presionado el botón de alarma correspondiente para cancelar la alarma.



Función posponer



1. Al sonar la alarma, presionar cualquier botón, excepto el botón de encendido , silenciará la alarma por 5 minutos. En pantalla se mostrará "SNOOZE".
2. Para ajustar el tiempo de posposición, mantenga presionado el botón de menú/información  para acceder al menú de ajustes.
3. Gire el control de sintonización  hasta que en pantalla aparezca "SNOOZE X" y a continuación, presione el control de sintonización  para acceder a los ajustes. Gire el control de sintonización  para ajustar el tiempo de posposición entre 5, 10, 15 y 20 minutos.
4. Para cancelar la posposición mientras la alarma está suspendida, presione el botón de encendido .

Apagado automático

La radio puede configurarse para que se apague automáticamente transcurrido un tiempo preestablecido.







El apagado automático puede ajustarse a 60, 45, 30, 15, 120 y 90 minutos.

1. Mantenga presionado el botón de encendido  para acceder a los ajustes del apagado automático. En pantalla se mostrará "SLEEP XX".
2. Continúe presionado el botón de encendido  y las opciones del apagado automático irán apareciendo en pantalla. Pare cuando el ajuste de apagado automático deseado aparezca en pantalla. Los ajustes se guardarán y el LCD volverá a la pantalla normal.

- Una vez transcurrido el tiempo preestablecido del apagado automático, la radio se apagará automáticamente. El icono de apagado automático  se mostrará en pantalla indicando que la función está activa.
- Para cancelar la función de apagado automático antes de que el tiempo preestablecido haya transcurrido, simplemente presione el botón de encendido  para apagar la unidad manualmente.

Compensación

Puede conseguir una compensación para su radio en las frecuencias más bajas o altas ajustando la función de compensación.

- Mantenga presionado el botón de menú/información  para acceder al menú de ajustes.
- Gire el control de sintonización  hasta que en pantalla aparezca "LOUD ON" o "LOUD OFF".
Presione el control de sintonización  para acceder a los ajustes.
- Gire el control de sintonización  para seleccionar "ON" para activar la función de compensación. A continuación, presione el control de sintonización  para confirmar los ajustes.
- Para desactivar la función de compensación, seleccione "OFF" y presione el control de sintonización  para confirmar los ajustes.

TOMA DE ENTRADA AUXILIAR

En la parte frontal de la radio se encuentra una toma de entrada auxiliar de 3,5mm para permitir la entrada de una señal de audio desde un dispositivo de audio externo como un reproductor de MP3 o CD.

- Conecte una fuente de audio externa (por ejemplo, un reproductor de MP3 o CD) a la toma de entrada auxiliar.
- Presione el botón de encendido para encender la radio.
- Presione y suelte repetidamente el botón de fuente hasta que se muestre "AUX1".
- Para tener una mejor calidad de sonido, recomendamos poner el volumen a más de dos tercios en su dispositivo de audio y a continuación, ajustar el volumen de la radio según necesite.

NOTA:

El cable de audio no está incluido como accesorio estándar. AUX no puede activarse como fuente de alarma.

Escuchar música por Bluetooth®

Antes de poder enlazarse automáticamente para reproducir/transmitir música por Bluetooth® a través de

la radio, necesitará vincular el dispositivo Bluetooth® con ella. La vinculación crea un "vínculo" permanente para que los dos dispositivos siempre puedan reconocerse entre sí.

Vincular el dispositivo Bluetooth®

- Presione el botón de fuente  para seleccionar la función Bluetooth®. En pantalla se mostrará "BT READY" y "READY" parpadeará cada 2 segundos.
- Active el Bluetooth® en su dispositivo según el manual de instrucciones para permitir el proceso de vinculación.
- Presione y suelte el botón de vinculación , a continuación "BT PAIR" se mostrará en pantalla y parpadeará cada segundo. Puede comenzar la búsqueda de la radio en el dispositivo Bluetooth®. Una vez que el nombre de la radio aparezca en el dispositivo Bluetooth®, presione el elemento en la lista de Bluetooth®. En algunos teléfonos antiguos (equipados con versiones de Bluetooth® anteriores a la BT 2.1) puede que necesite introducir el código de acceso "0000".
- El dispositivo Bluetooth® se vinculará con la radio.
- Una vez conectado, "BLUETOOTH" permanecerá en pantalla y la retroiluminación se oscurecerá en 10 segundos. Ahora podrá reproducir la música en el dispositivo Bluetooth® a través de la radio.

Reproducir un dispositivo Bluetooth® ya vinculado

- Presione el botón de fuente  para seleccionar la función Bluetooth®. En pantalla se mostrará "BT READY" y "READY" parpadeará cada 2 segundos.
- Busque y conecte la radio en el dispositivo Bluetooth®. Algunos dispositivos puede que se conecten con la radio automáticamente. Ahora podrá reproducir la música en el dispositivo Bluetooth® a través de la radio.

Nota:

- La radio puede vincularse con un máximo de 8 dispositivos Bluetooth®. Cuando vincule más dispositivos Bluetooth® el historial de vinculación se sobrescribe de la vinculación más antigua.
- Si hay 2 dispositivos Bluetooth® buscando la radio, esta mostrará su disponibilidad en ambos dispositivos.
- Si el dispositivo Bluetooth® se desconecta temporalmente de la radio, necesitará reconectar manualmente el dispositivo a la radio.
- Si el nombre de la radio aparece en la lista de dispositivos Bluetooth® pero no puede conectarse con ella, elimínala de la lista y vuelva a vincular el dispositivo con la radio siguiendo los pasos descritos anteriormente.
- La distancia de funcionamiento efectiva entre la radio y el dispositivo vinculado es de aproximadamente 10 metros (30 pies).

- Cualquier obstáculo entre la radio y el dispositivo puede reducir el alcance operativo.

Desconectar el dispositivo Bluetooth®

Mantenga presionado el botón de vinculación  durante 2-3 segundos para desconectarse del dispositivo Bluetooth®. "BLUETOOTH" desaparecerá de la pantalla indicando la desactivación del Bluetooth®.

Carga mediante el puerto de suministro de alimentación USB (Fig. 10)

Existe un puerto USB en la parte frontal de la radio. Puede cargar el dispositivo USB mediante el puerto USB.

1. Conecte el dispositivo USB, como un iPod, reproductor de MP3 o CD, con un cable USB disponible comercialmente.
2. Presione el botón de encendido  para encender la radio.
3. Independientemente de si la radio recibe alimentación de corriente alterna o de baterías, la radio puede cargar el dispositivo USB cuando está encendida y en el modo de radio FM, el modo BT o el modo AUX, que aparece cuando se conecta una fuente de audio externa.

Nota:

No puede cargar dispositivos USB durante el modo AM porque la recepción de la señal de radio se vuelve extremadamente mala al cargar el dispositivo USB.

- Durante la carga USB, el volumen máximo del altavoz de salida se reducirá.
- La ranura USB puede suministrar una corriente eléctrica máxima de 1A 5V.

Importante:

- Antes de conectar el dispositivo USB al puerto USB, realice siempre una copia de seguridad de los datos del dispositivo USB. De lo contrario, puede que los datos del dispositivo se pierdan.
- Puede que la radio no suministre alimentación a algunos dispositivos USB.
- Cuando no lo utilice, o bien después de una carga, retire el cable USB y cierre la cubierta.
- No conecte una fuente de alimentación al puerto USB. Existe riesgo de que se produzca un incendio. El puerto USB está diseñado únicamente para cargar dispositivos de bajo voltaje. Cuando no cargue un dispositivo de bajo voltaje, coloque siempre la cubierta en el puerto USB.
- No inserte un clavo, un cable, etc. en el interior del puerto de suministro de alimentación USB. Existe el riesgo de que se produzca un cortocircuito que provoque humo o incluso un incendio.
- No conecte esta ranura USB con el puerto USB de

un ordenador, ya que es muy posible que las dos unidades se averíen.

MANTENIMIENTO

⚠ PRECAUCIÓN:

Nunca utilice gasolina, benceno, disolvente, alcohol o un producto similar. Se puede provocar una decoloración, una deformación o grietas.

ESPECIFICACIONES

Requisitos de alimentación	
Adaptador de alimentación CA	DC 12V 1,200mA, clavija central positiva
Batería	2 UM-3 (tamaño AA) para respaldo Batería de clúster: 10,8V Batería deslizando: 10.8V - 18V
Cobertura de frecuencias	FM 87.50-108 MHz (0.1MHz/intervalo) AM (MW) 520-1,710 kHz (10kHz/intervalo)

Bluetooth®	
(La palabra Bluetooth® y los logotipos son marcas comerciales registradas propiedad de Bluetooth SIG, Inc.)	
Versión de Bluetooth®	5.0
Perfiles Bluetooth®	A2DP/SCMS-T
Alimentación de transmisión	Bluetooth® clase 2
Alcance de transmisión	Máx. 10m (varía en función de las condiciones de uso)
Códec admitido	SBC
Perfil Bluetooth® compatible	A2DP

Característica del circuito	
Altavoz	3.5pulgadas 8ohm x 2
Alimentación de salida	10.8V: 1.2W x 2 14.4V: 2.2W x 2 18V: 3.5W x 2
Terminal de entrada	3,5mm diámetro (AUX IN)
Sistema de antena	FM: antena de varilla flexible AM: Antena de barra
Dimensiones (Largo x Ancho x Alto)	282 x 163 x 294mm
Peso	4.3Kg (sin batería)

Makita Corporation
3-11-8, Sumiyoshi-cho,
Anjo, Aichi 446-8502 Japan

XRM06X-NA2-2109
3A81eA5Z0000A (2021.09.27)

www.makita.com

SJN