

Thank you for choosing Richell's product. Please read this Instruction Manual carefully before use, and use the product properly. Please also keep this manual intact and in a convenient location for all to see and read. The figures used in this manual are to show operation method or structure, and may look different from the actual product. If you give this product to someone else, please also give this Instruction Manual to the new owner.

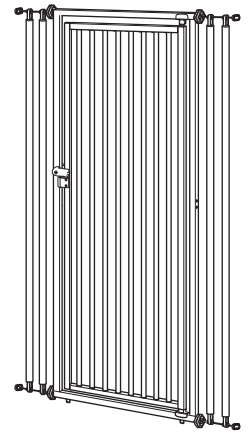

Intended Use

- The door on this product will only swing one way and is designed to install in areas, such as hallways, to keep cats (up to 11 lbs.) from escaping.
- Please refer to **Before Installation** on page 6 for door opening directions.

Features

- The height of the product makes it harder for cats to jump over even with their strong feet.
- This gate has no horizontal bars for cats to hook their feet.
- Door feature allows users to pass through easily.

Part Name Before assembling this product, make sure the following parts are included:

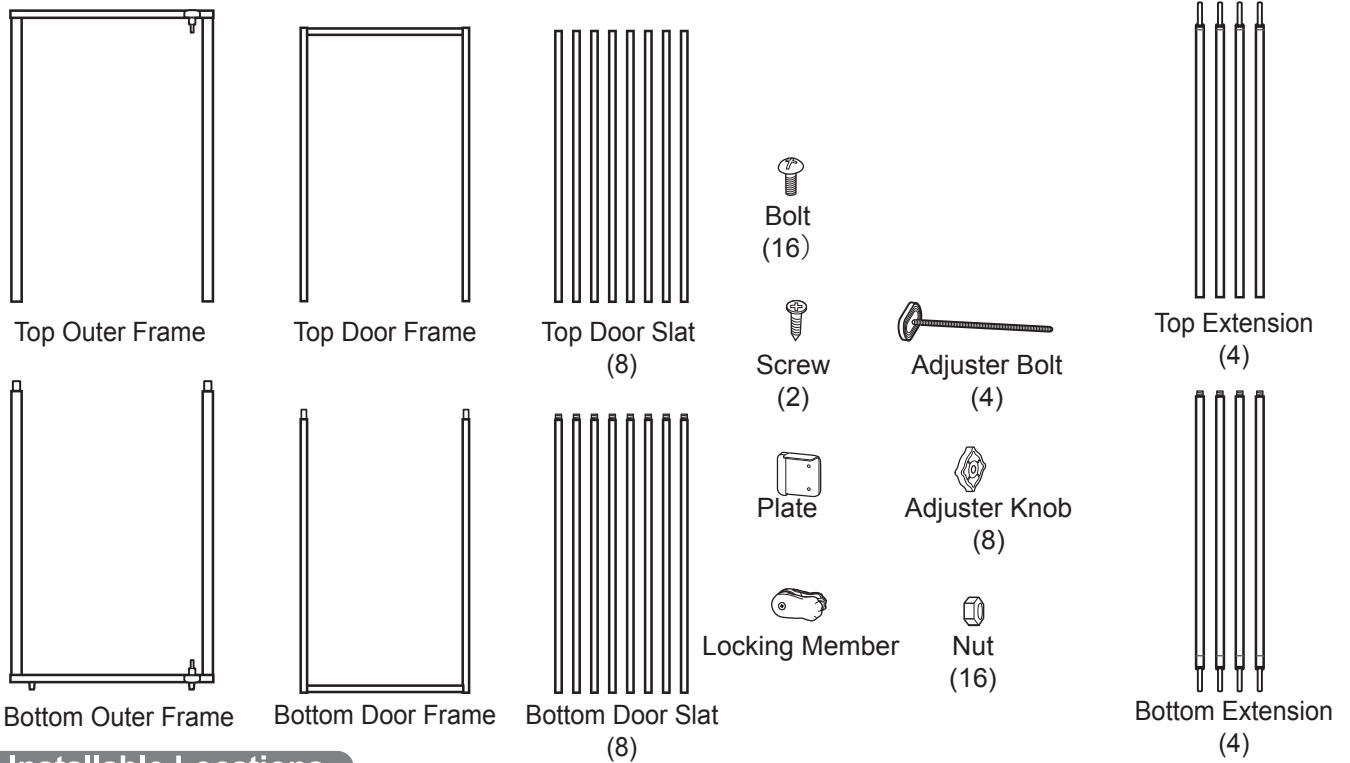

Installable Locations

- ① Openings with a height of 71.3" or more and width between 28.3" and 37.4". Extension set (sold separately) is available to expand the Gate to 42.1".
- ② The area for Door to swing on the side where cats are contained must be level with no step or slope.
 - ※ As the product is a tension-mount gate, please choose a wood pillar or a studs of a wall. The installation surface must be 3.9" or more in width, straight, strong and flat.
 - ※ Do not install the product in a location that does not have studs, such as veneer or drywall to prevent walls from being damaged.

① 28.5" - 37.5"

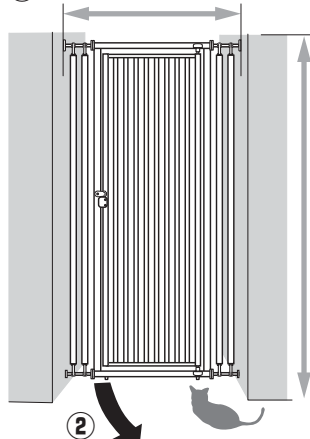

① 71.5" or more

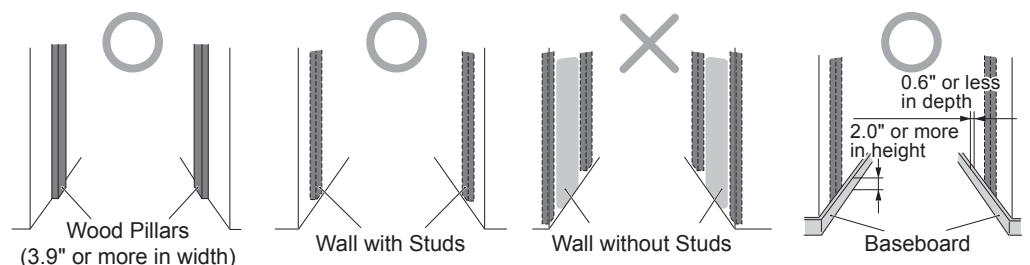

※ Use blueprint, stud finder, or contact your builder to find location of Studs.

Precautions for Use

○ Explanation of Symbols

The following symbols are used in this Instruction Manual to indicate matters essential to safe use of the product. Please read and understand the meaning of the symbols before using this product.

⚠ Warning : This symbol is used to alert you that misuse of the product may cause serious personal injury or property damage.

⚠ Caution : This symbol is used to alert you that misuse of the product may cause minor personal injury or property damage.

Important! : This symbol is used to alert you that misuse of the product may cause trouble, damage or shorter life of product.

⚠ Warning

- This product is designed to install in locations, such as hallways, to keep cats from escaping. Do not use this product for any purposes other than its intended use.
- This product is designed for indoor use only. Do not use it outdoors.
- This product cannot completely prevent cats from escaping. Please walk through the Gate with special attention to cats trying to escape.
- Do not leave any object around the product. It could be used as a footstool for cats to jump over the Gate using the object.
- Do not install the Gate around the top of stairs. It may cause an unexpected accident including a fall from stairs.
- Do not install the Gate by an emergency exit. It may obstruct emergency escape.
- Do not install the Gate close to glass doors. It may cause glass breakage and result in bodily injury.
- Be sure to lock the Door, unless it is intentionally left open. An Improperly locked Door may cause cats to escape or to be caught by the Door and may result in bodily injury.
- Do not lean on or hang on the Gate. The Gate may be detached from the wall and fall.
- After opening the package, store or discard the box and bags to keep them out of reach of children.

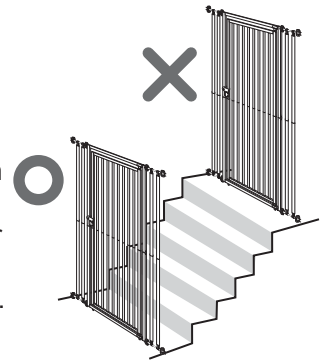

⚠ Caution

- Do not place this product near any heat sources, such as heater. It may cause product deformation, damage or burn.
- Please install the Gate within the measurements specified in **Installable Locations**. It cannot be properly installed at any location outside of the specified measurement.
- Please open and close the Door with caution to avoid your finger or hand being caught. Please also make sure cats are not around the Gate.
- Make sure the Gate is secured on daily basis. Please tighten Adjuster Knob, Bolts, Screws, Door Slats or connection areas of Extension as needed.
- Discontinue to use the product immediately, if you notice any abnormality with the product or installation location.
- Please use caution when walking through the gate to avoid tripping.
- Do not alter this product or use substitute parts. It may cause accident or malfunction of the product.
- For uninstalling, support the top part of the Gate to prevent the Gate from falling.
- The Door can open more than 90 degree. If it touches a wall, please use a padding to protect the Door and wall.

Important!

- Please choose only **Installable Locations**. Installing in any other locations may cause damage on a wall.
- Please note that installation of this product may cause some scratches on the Installation location.
- Store any unused parts out of reach of children.

When Assembling

- For your safety, please assemble this product in a location large enough and flat.
- Lay the product flat to assemble. Assembling it in a raised state may be dangerous if it falls.
- Please use mat, blanket or cardboard underneath the product to protect the product or floor from scratching.
- Please wear gloves to protect your hands from any injury.
- Please assemble the product with caution to prevent your hand or finger from being caught.
- Always assemble the product with 2 or more people.
- ※ Use a Phillips-head screwdriver for assembly.
- Temporarily tighten the Bolts while assembling and retighten them once the product is assembled.
- Please check each part for loose connection after assembly.

How to Assemble

※ Use a Phillips-head screwdriver for assembly.

● Always assemble it with 2 or more people.

1 Assemble the Door Frame

① Lay the Door Frames flat as shown in the figure below.

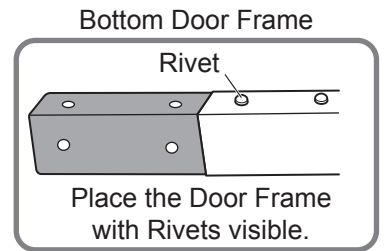
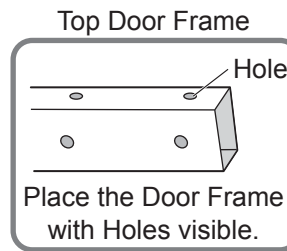
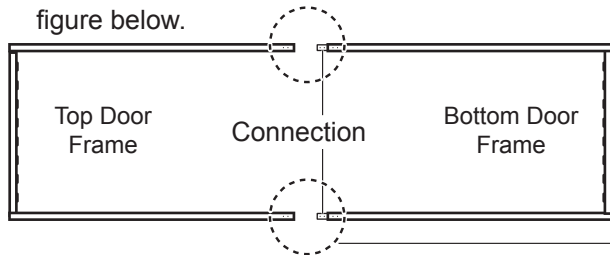

② Insert the Connection of the Bottom Door Frame halfway into the Top Door Frame.

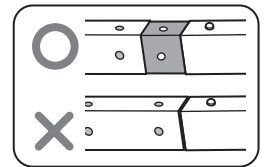
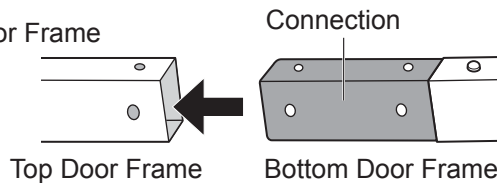

2 Assemble the Door Slats

Connect the Door Slats by turning one of them in the direction of arrow.

※ 8 sets of Top and Bottom Door Slats are included.
One side of each Slat has threading.

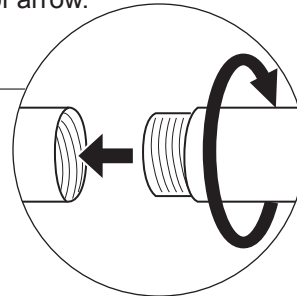
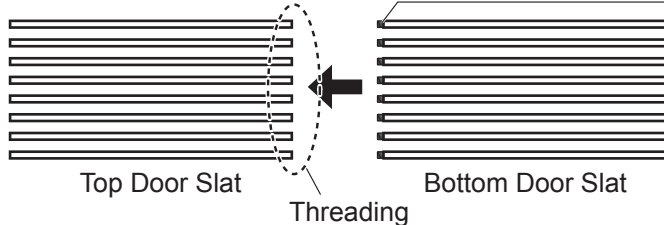

3 Assemble the Door Frame and the Door Slats

① Insert the Door Slats into the Holes on the Top Door Frame, and ② Place the Bottom Door Frame close to the Door Slats.

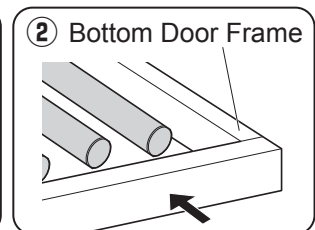
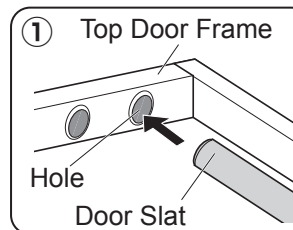

③ Insert the Door Slats into the Holes on the Bottom Door Frame halfway.

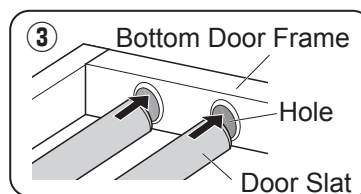
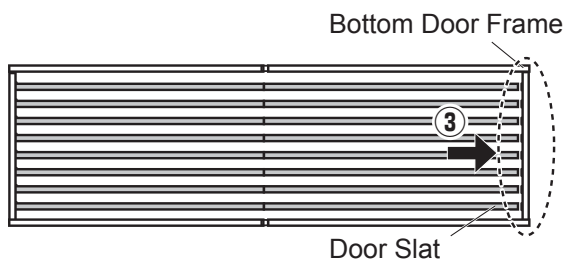

※ Make sure the Door Slats inserted at ① don't come off from the Holes.

④ Hold the connection area of the Top Door Frame and the Bottom Door Frame to completely insert them.

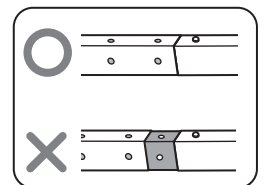
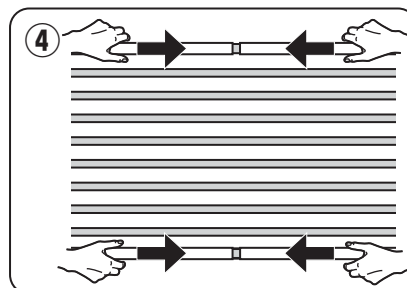
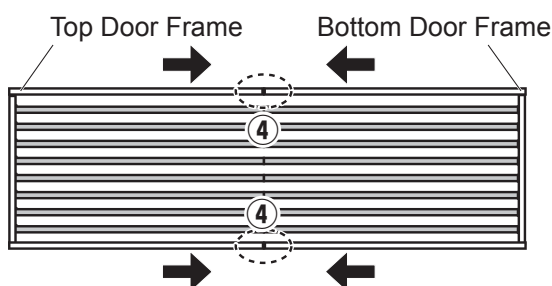

- ⑤ Secure the Top Door Frame and the Bottom Door Frame with the Bolts at 8 locations.

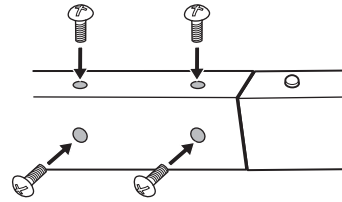

4 Assemble the Outer Frame

- ① Lay the Outer Frame flat as shown in the figure below.

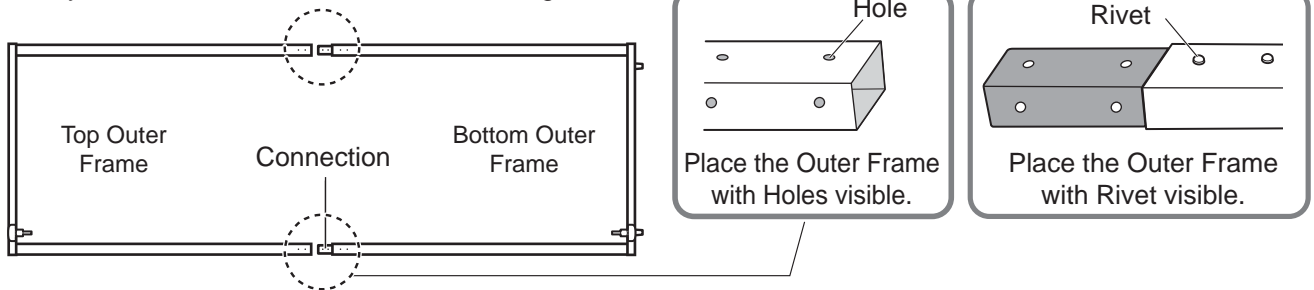

- ② Insert the Connection of the Bottom Outer Frame into the Top Outer Frame completely.

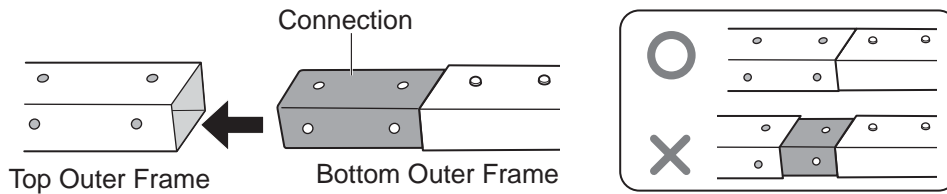

- ③ Secure the Top Outer Frame and the Bottom Outer Frame with Bolts at 8 locations.

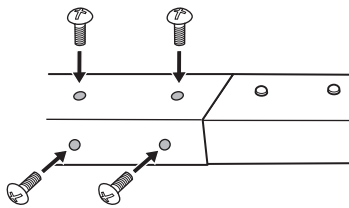

※If the Bolt cannot be inserted smoothly, adjust the insertion of Connection by standing the Frame.

5 Assemble the Extension

※Before assembling the product, please check required quantity of parts listed in the **Preparation of Parts** section.

- ① Connect the Extensions by turning one of them in the direction of arrow and attach necessary parts to the Adjuster Bolts.

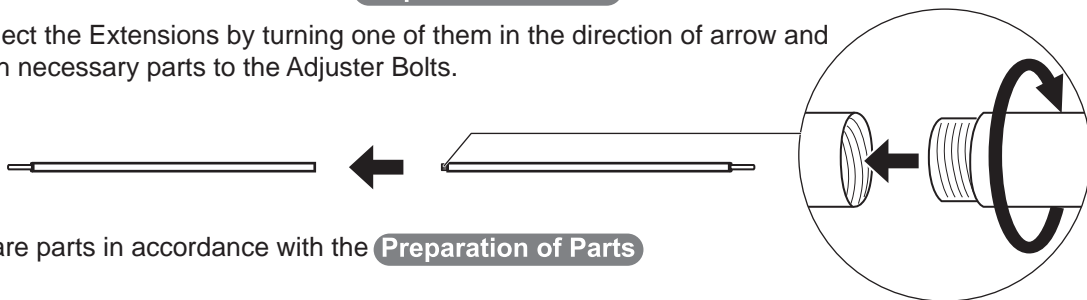

- ② Prepare parts in accordance with the **Preparation of Parts**

- ③ Insert the Adjuster Bolt into the Hole located on the side of the Frame.

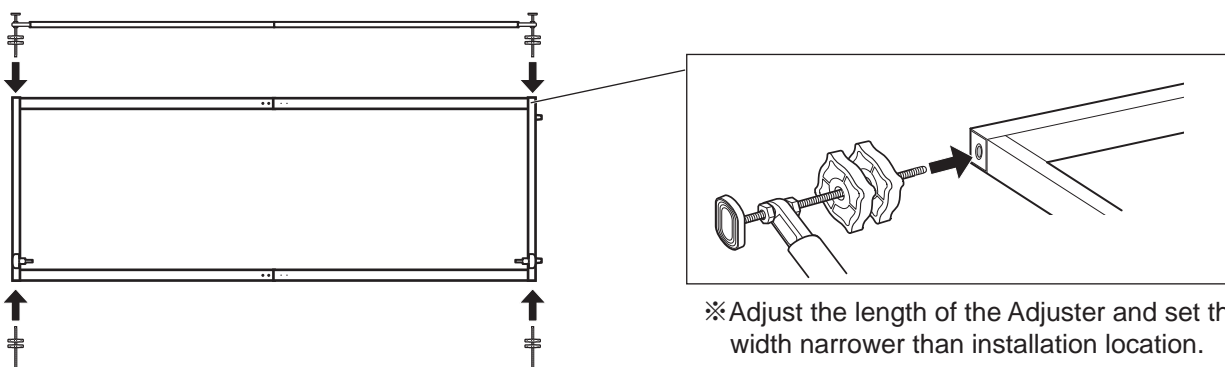

※Adjust the length of the Adjuster and set the width narrower than installation location.

Preparation of Parts

The number of parts will vary depending on the width of installation location. Prepare the parts by referring to the chart below. Please keep any unused parts out of reach of children.

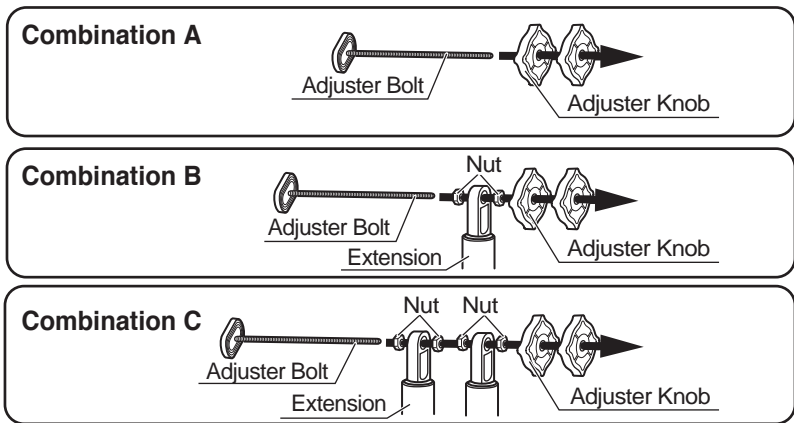

Width of Installation Location (inch)	Parts to Use	Installation Image
28.5" ? 30"	Adjuster Bolt (4) Adjuster Knob (8) Extension (1) Nut (4)	
30" ? 32.5"	Adjuster Bolt (4) Adjuster Knob (8) Extension (2) Nut (8)	
32.5" ? 35"	Adjuster Bolt (4) Adjuster Knob (8) Extension (3) Nut (12)	
35" ? 37.5"	Adjuster Bolt (4) Adjuster Knob (8) Extension (4) Nut (16)	

Before Installation

Set the Gate with the Door opening to the right as seen from the side where cats are contained.
Place shafts located on the Top and the Bottom of Frame on the right as seen from the side where cats are contained.
※ If the Gate is installed with the Door opening to the left, a cat might unlock the door to escape.

Top View

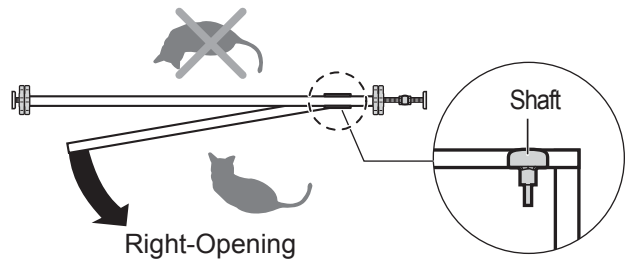

Installation Method

1 Stand the Outer Frame

Stand the Outer Frame at installation location with the Rubber feet on the bottom.

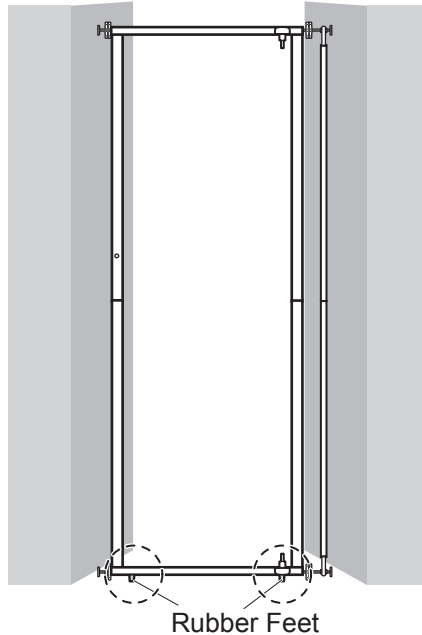

⚠ Caution

- Install this product at right angles with the wall and floor.

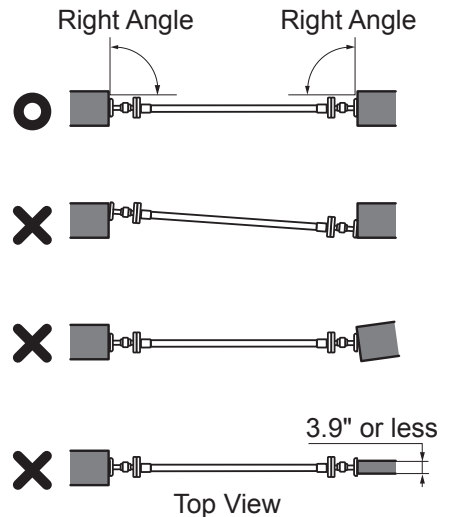

2 Pull out the Adjuster Knob

Pull the Top Adjuster Knob out from the Outer Frame until the Rubber on Adjuster reaches the wall.

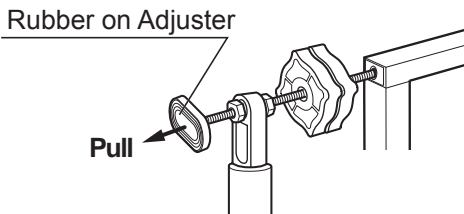

⚠ Caution

Rubber on Adjuster must be placed in a horizontal direction.

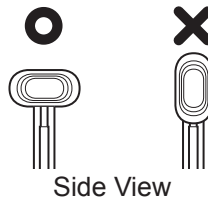

Side View

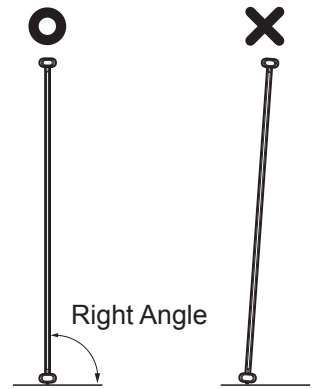

Side View

3 Secure the Outer Frame

① Turn the Adjuster Knob in the direction of arrow to bring it closer to the Outer Frame.

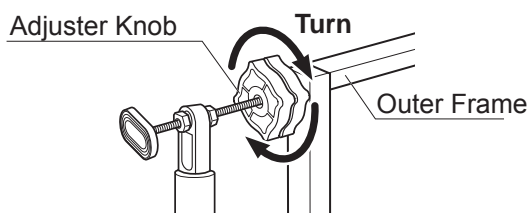

② Continue to turn the Adjuster Knob to increase the tension until the Rubber on Adjuster is securely adhered to the wall. Follow the same procedure to secure the Bottom Adjuster.

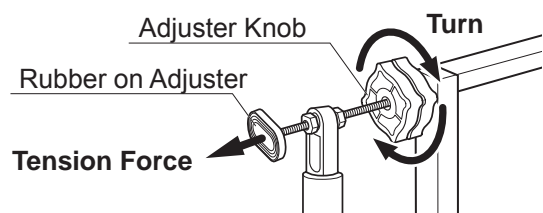

※ Please tighten the 2 Adjuster Knobs until no space is between them and they do not come loose.

⚠ Warning

- Make sure the Rubber on Adjusters are adhered to the wall at 4 locations. If it is not adhered, the Gate may fall and result in an unexpected accident.

4 Secure the Extension

Adjust Nuts to have space between each Extensions less than 1.8" and tighten them to secure.

⚠ Caution

- If the space between Extensions is 1.8" or more, a cat may pass through or be caught in the space. If the right and left side of Extension are not secured with nuts, the similar accident may occur. Please secure the Extension with the Nuts after adjusting the space.

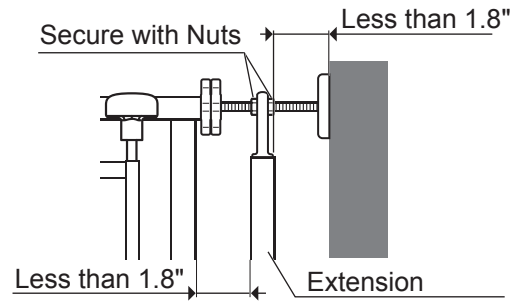

5 Install the Door

Insert the Bearing on the Door into the Shaft on the Frame.

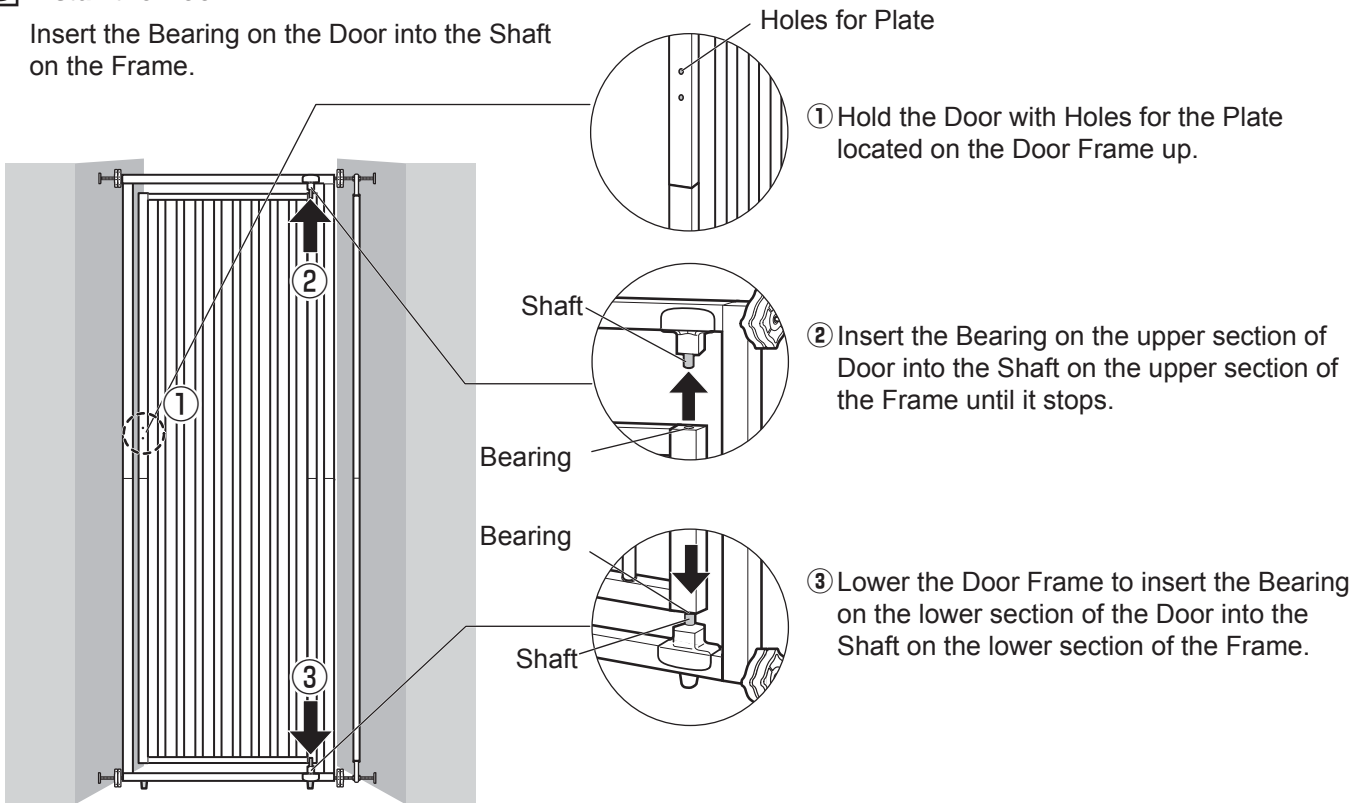

6 Install the Plate

Attach the Plate on the Door Frame by the Screws with the Cushioning Material of the Plate facing the Outer Frame.

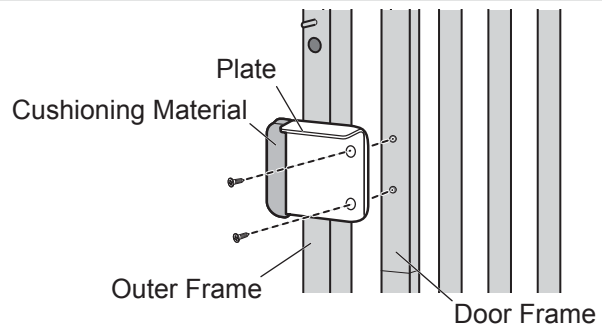

7 Install The Locking Member

Remove one of the Screws from Locking Member, insert them into the Holes from inside and outside of the Outer Frame. Secure the Locking Member in a horizontal position with the Screw.

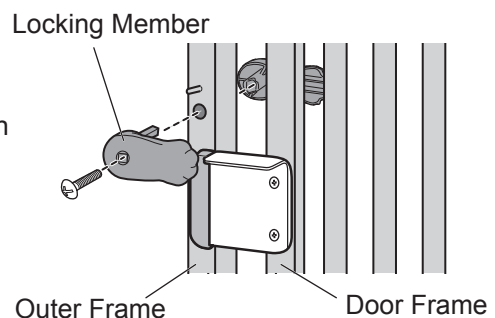

Installation Check

Shake the upper section and the lower section of product by holding the Door and Outer Frame to check if it comes off or wobbles.

⚠ Caution

- Make sure the Gate is secured on daily basis. Please retighten the Adjuster Knobs, Bolts, Screws, Door Slats and connection area of the Extensions as needed.

Opening/Closing Door Check

- Release the Lock by turning the Locking Member to a vertical position and open the Door.
Turn the Locking Member to a horizontal position after close the Door.

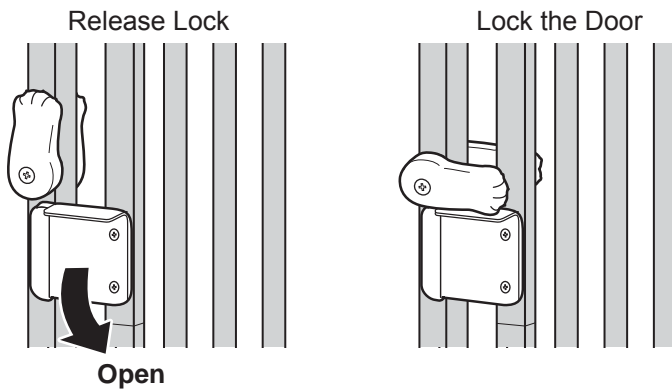

How to clean

- Wipe off this product with washing cloth after squeezed firmly using a mild detergent and water. After cleaning, place the product in a shaded area to air dry to prevent discoloration, warping, rust and mold.
- Do not use a scrub brush and/or a polishing powder as these may cause scratches, rust and/or discoloration to the product.
- When using creosol or other disinfectants, make sure to dilute them, otherwise damage to the product finish or discoloration may occur.
- Do not use harsh chemicals such as thinner, benzene or alcohol as these may cause discoloration or abrasion to the finish.

Specifications

UPC	803840 94951 1
Dimension	28.5" - 37.5"W x 3"D x 71.5"H
Material	Outer Frame, Door Frame: Steel / End Cap: Polyacetal / Adjuster Cap: Polypropylene Locking Member: Nylon / Rubber Foot, Cushioning Material: Silicone rubber / Extension, Adjuster Knob: Steel, Polypropylene / Adjuster Bolt: Steel, Thermoplastic Elastomer

- Please note that product specifications and design may change without prior notice for the purpose of quality improvement.

Merci d'avoir choisi le produit Richell. Il faut lire attentivement ce Mode d'emploi avant toute utilisation. Ce produit ne doit être utilisé que pour son usage défini. Il est recommandé de conserver ce Mode d'emploi pour vous y reporter ultérieurement. Les schémas qui figurent dans ce mode d'emploi servent à représenter la structure et le mode de fonctionnement mais ils peuvent différer du produit réel. Si vous donnez ce produit à quelqu'un d'autre, merci de lui remettre également ce Mode d'emploi.

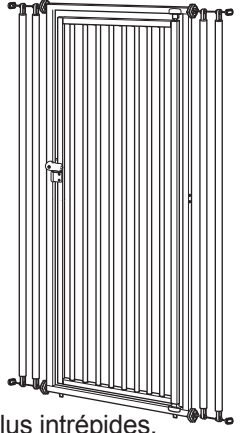

Usage prévu

- Cette porte ne va pivoter que d'un côté et elle est destinée à être installée dans des espaces, tels que couloirs, pour empêcher les chats (jusqu'à 5 kg) de s'échapper. Merci de consulter **Avant installation** en page 14 pour les instructions d'ouverture de la porte.

Caractéristiques

- La hauteur du produit renforce la difficulté pour les chats de sauter par dessus même pour les plus intrépides.
- Cette barrière ne comporte aucune barre horizontale de manière à ce que les chats n'y accrochent pas leurs griffes.
- La caractéristique de la porte permet aux utilisateurs de la franchir facilement.

Nomenclature des pièces

Avant d'assembler ce produit, assurez-vous que toutes les pièces suivantes sont disponibles :

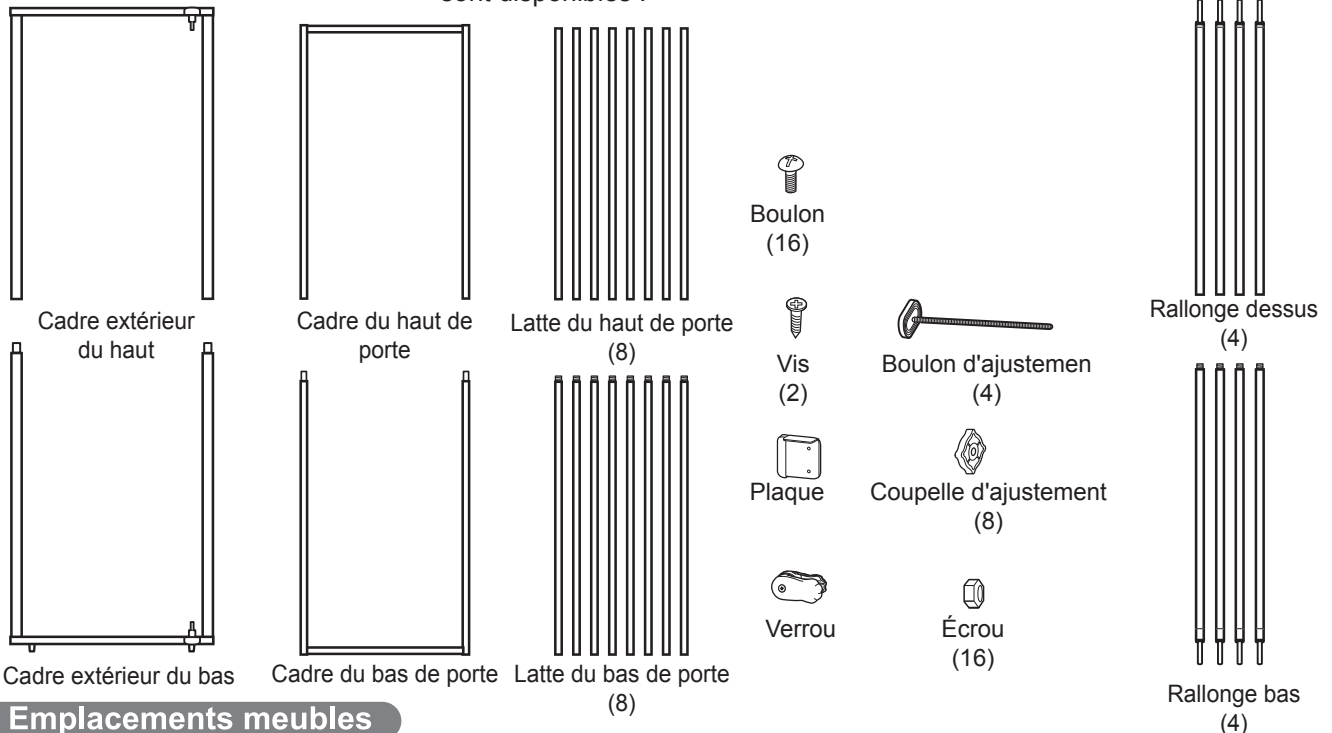

Emplacements meubles

- ① Ouvertures d'une hauteur de 180 cm (71.3") ou plus et largeur entre 72 cm (28.3") et 95 cm (37.4"). Un jeu de rallonges (vendu séparément) est disponible pour allonger la barrière jusqu'à 107 cm (42.1").
 - ② L'endroit où la porte doit pivoter, vers l'intérieur de l'espace réservé aux chats, doit être de niveau et ne comporter ni marche ni pente.
- ※ Comme ce produit est une barrière montée en tension, choisir un montant en bois ou les montants d'un mur. Le montant où s'installe le produit doit avoir une largeur de 10 cm (3.9") ou plus, être droit, résistant et plat.
 - ※ Ne pas installer le produit dans un endroit où il ne peut y avoir de montants, tels qu'un contre-plaqué ou du placoplâtre pour ne pas endommager les cloisons.

① 72 cm - 95 cm (28.5" - 37.5")

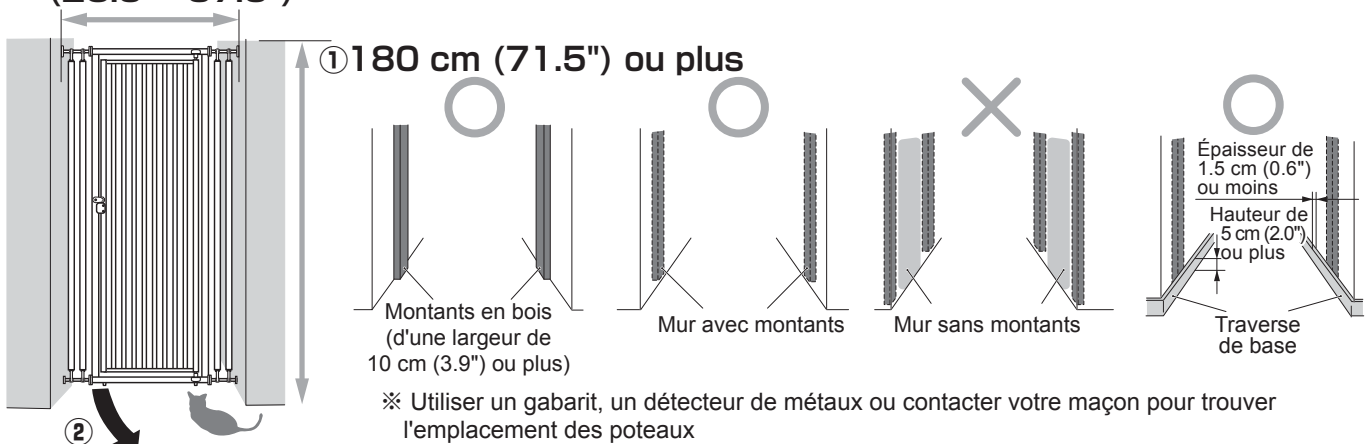

Précautions pour l'emploi

○ Que signifient les signes suivants ?

Les symboles suivants sont utilisés dans le Mode d'emploi pour indiquer les points essentiels à une utilisation en toute sécurité du produit. Il est important d'en comprendre la signification avant utilisation de ce produit. Ayez-les en tête avant d'utiliser le produit.

▲ Avertissement : Remarques sur un usage inapproprié qui pourrait provoquer de graves blessures et/ou à des dégâts matériels.

▲ Attention : Remarques sur un usage inapproprié qui pourrait provoquer des blessures et/ou des dégâts matériels.

Important! : Remarques sur un usage inapproprié qui pourrait être source de problèmes, de dommages et/ou réduire la durée de vie du produit.

▲ Avertissement

- Ce produit est conçu pour être installé dans les endroits comme les couloirs, pour empêcher les chats de s'échapper. Ne pas utiliser ce produit pour tout autre usage non prévu.
- Ce produit est conçu pour une utilisation uniquement à l'intérieur. Ne pas l'utiliser à l'extérieur.
- Ce produit ne peut pas empêcher totalement les chats de s'échapper. Il faut bien veiller à ce que les chats n'essaient pas de s'échapper lorsque vous franchissez la barrière.
- Ne laisser aucun objet autour du produit. Il pourrait servir de marchepied aux chats pour sauter au-dessus de la barrière.
- Ne pas installer la barrière en haut des escaliers. Cela pourrait être la cause d'un accident imprévu, voire une chute dans les escaliers.
- Ne pas installer la barrière près d'une sortie de secours. Elle pourrait empêcher toute sortie en urgence.
- Ne pas installer la barrière à proximité de portes en verre. Elles pourraient se casser et provoquer des blessures corporelles.
- S'assurer de bien verrouiller la porte à moins qu'elle soit laissée ouverte intentionnellement. Une porte mal fermée pourrait permettre aux chats de s'échapper ou de se retrouver coincés par la porte et se blesser.
- Ne pas se pencher ou s'accrocher à la barrière : elle pourrait se décrocher du mur et tomber.
- Après avoir ouvert le colis, ranger ou mettre le carton et les sachets hors de portée des enfants.

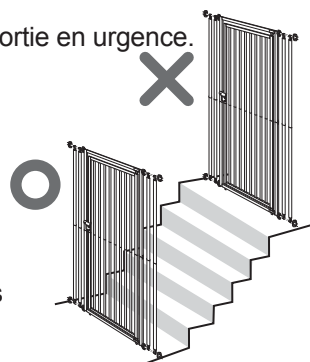

▲ Attention

- Tenir le produit à l'écart de sources de chaleur, comme un radiateur, afin d'éviter une déformation du produit, des dégâts matériels ou des brûlures.
- Merci d'installer la barrière à l'intérieur des dimensions indiquées dans les "Emplacements meubles". Elle ne peut pas être installée dans des emplacements aux dimensions hors de celles qui sont indiquées.
- N'ouvrir et fermer la barrière qu'avec précautions pour ne pas se coincer les doigts ou la main. Bien vérifier que les chats ne sont pas près de la barrière.
- Vérifier tous les jours que la barrière est bien maintenue. Resserrer coupelles, boulons, vis, lattes ou fixation de rallonge si besoin.
- Arrêter d'utiliser le produit immédiatement si vous remarquez toute anomalie sur le produit ou son installation.
- En franchissant la barrière, veiller à ne pas trébucher.
- N'utiliser que les pièces détachées d'origine Richell et ne pas modifier la conception de la barrière afin d'éviter tout accident et/ou mauvais fonctionnement.
- Pour l'installation, maintenir le haut de la barrière pour l'empêcher de tomber.
- La porte s'ouvre à plus de 90°. Si elle heurte un mur, utiliser un cale-porte pour la protéger ainsi que le mur.

Important!

- Merci de ne prévoir que des "endroits adaptés" : toute installation inadaptée peut provoquer des dommages sur un mur.
- Il faut savoir que l'installation de ce produit peut provoquer quelques rayures sur le lieu d'installation.
- Ranger toutes pièces inutilisées hors de portée des enfants.

Lors de l'assemblage

▲ Attention

- Pour votre sécurité, il faut assembler ce produit sur une surface suffisamment grande et plate.
- Poser le produit à plat pour l'assembler : l'assemblage en position verticale peut s'avérer dangereux si le produit tombe.
- Ne pas oublier d'utiliser un tapis, une couverture ou du carton sous le produit pour le protéger ou protéger le sol de toutes rayures.
- Ne pas oublier de porter des gants pour éviter de vous blesser.
- Veiller à assembler le produit avec précaution pour éviter de vous coincer la main ou le doigt.
- Toujours assembler le produit avec une autre personne au moins.
- ※ Utiliser un tournevis Phillips pour le montage.
- Serrer provisoirement les boulons lors du montage et les resserrer en suite une fois l'assemblage terminé.
- Veiller à vérifier que chaque élément soit convenablement serré après montage.

Mode d'emploi du montage

※ Utiliser un tournevis Phillips pour le montage.

Toujours assembler le produit avec une autre personne au moins.

1 Assembler le cadre de la porte

① Poser les cadres de portes à plat selon schéma ci-dessous.

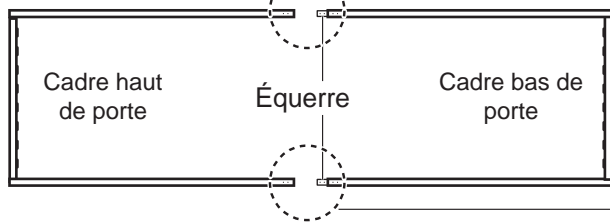

Cadre haut de porte

Cadre bas de porte

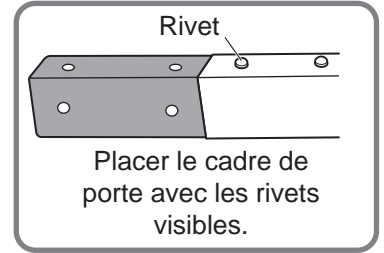
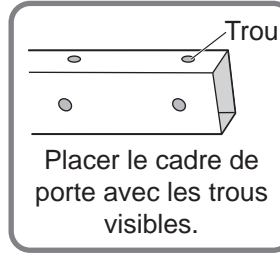

② Fixer partiellement l'équerre du cadre de base de porte au cadre du haut de porte.

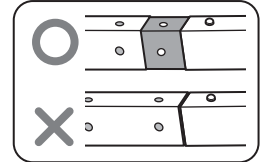
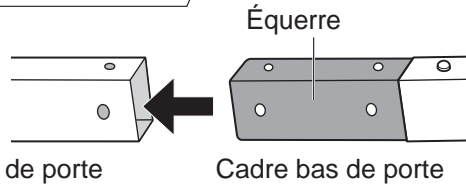

2 Assembler les lattes de porte

Assembler les lattes de porte en tournant l'une d'elles dans le sens de la flèche.

※ Comporte 8 jeux de lattes pour le haut et le bas de la porte.

L'une des extrémités de chaque latte est filetée.

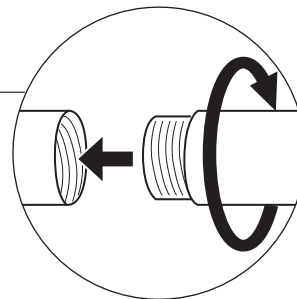
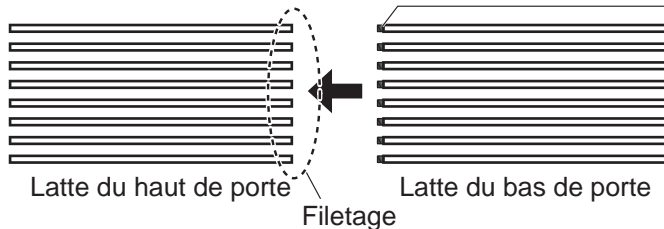

3 Assembler le cadre de la porte avec les lattes

① Insérer les lattes de porte dans les trous sur le cadre du haut et ② placer le cadre du bas de porte près des lattes.

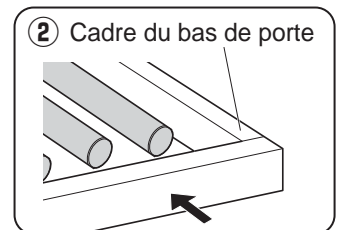
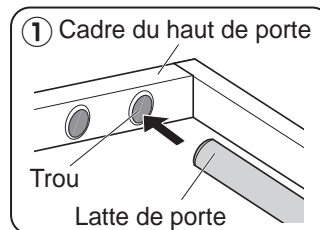
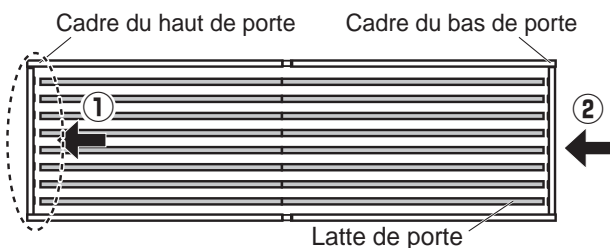

③ Insérer partiellement les lattes de porte dans les trous du cadre du bas de portes.

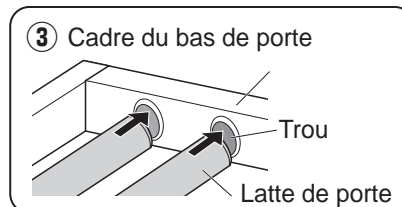
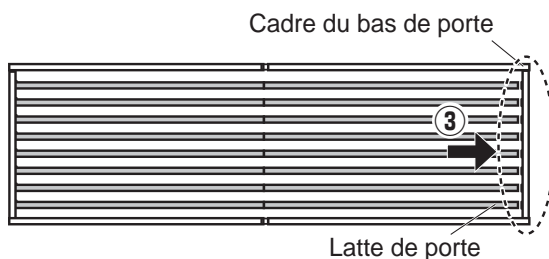

※ S'assurer que les lattes de porte insérées au ① ne sortent pas des trous.

④ Maintenir les zones d'assemblage du cadre du haut de porte avec celui du bas de porte et les insérer complètement.

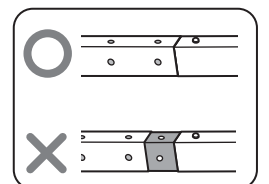
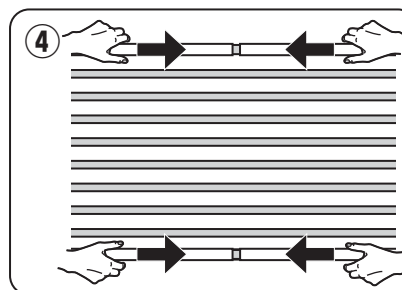
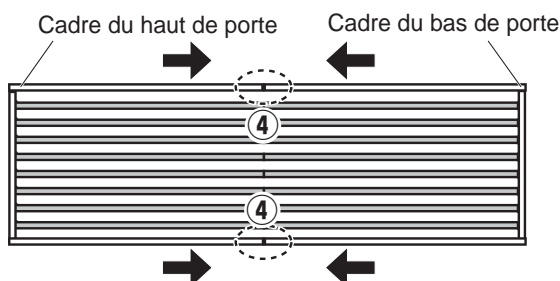

- ⑤ Serrer le cadre du haut et le cadre du bas de porte en posant les boulons sur les 8 emplacements.

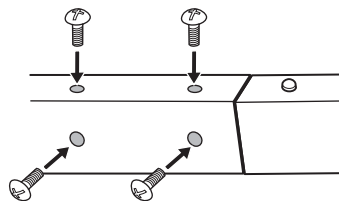

4 Assembler le cadre exterieur

- ① Poser le cadre extérieur à plat comme indiqué sur le schéma ci-dessous.

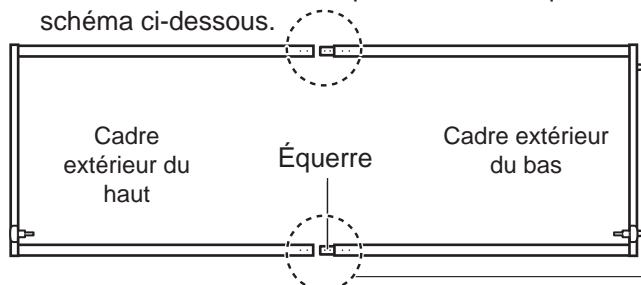

Cadre extérieur du haut

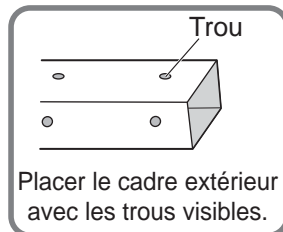

Cadre extérieur du bas

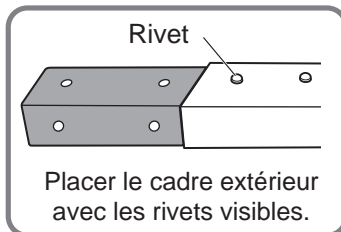

- ② Serrer complètement l'équerre du cadre extérieur du bas dans le cadre extérieur du haut.

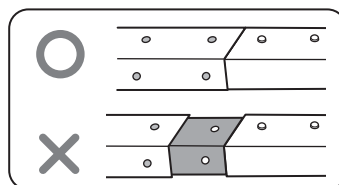
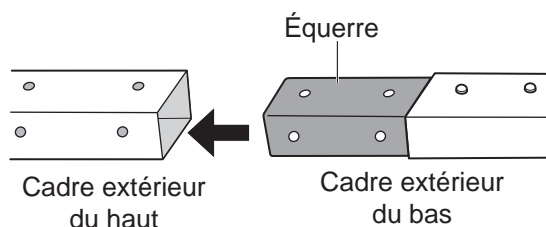

- ③ Maintenir le cadre extérieur du haut et le cadre extérieur du bas avec les boulons aux 8 emplacements.

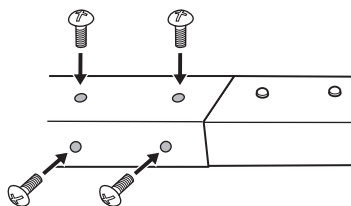

※ Si le boulon ne s'insère pas facilement, mettre le cadre debout pour en faciliter le placement.

5 Assembler la rallonge

※ Avant d'assembler le produit, il faut vérifier la quantité de pièces de la liste mentionnée au paragraphe **Préparation des pièces**.

- ① Assembler la rallonge en tournant l'une d'elles dans le sens de la flèche et fixer les éléments nécessaires aux boulons d'ajustement.

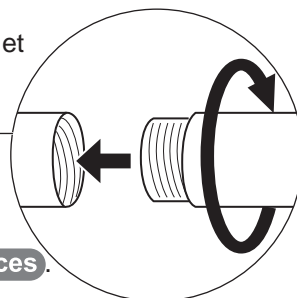
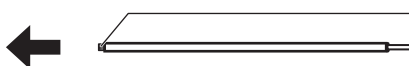

- ② Préparer les pièces conformément au paragraphe **Préparation des pièces**.

- ③ Insérer le boulon d'ajustement dans le trou situé sur le côté du cadre.

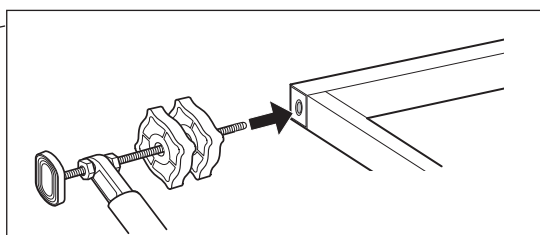
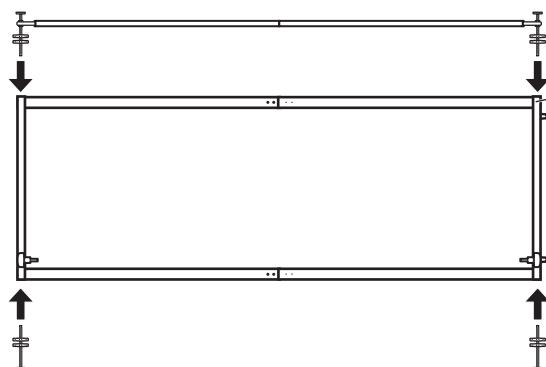

※ Adapter la longueur d'ajustement et régler la largeur plus courte que l'emplacement d'installation.

Préparation des pièces

Le nombre de pièces va varier en fonction de la largeur de l'emplacement d'installation. Préparer les pièces en vous aidant du schéma ci-dessous. Conserver les pièces inutilisées hors de portée des enfants.

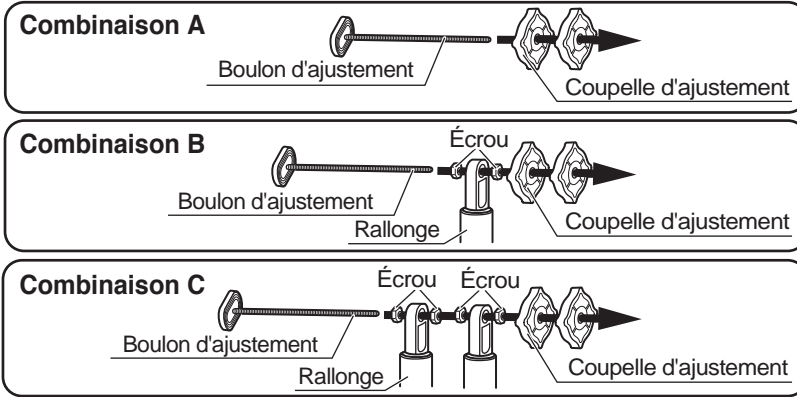

Largeur de l'emplacement d'installation (cm)	Pièces à utiliser	Image de l'installation
72 cm (28.5") ? 76.5 cm (30")	Boulon d'ajustement (4) Coupelle d'ajustement (8) Rallonge (1) Écrou (4)	<p>Combinaison A, Combinaison B</p>
76.5 cm (30") ? 82.5 cm (32.5")	Boulon d'ajustement (4) Coupelle d'ajustement (8) Rallonge (2) Écrou (8)	<p>Combinaison B, Combinaison B</p>
82.5 cm (32.5") ? 89 cm (35")	Boulon d'ajustement (4) Coupelle d'ajustement (8) Rallonge (3) Écrou (12)	<p>Combinaison B, Combinaison C</p>
89 cm (35") ? 95 cm (37.5")	Boulon d'ajustement (4) Coupelle d'ajustement (8) Rallonge (4) Écrou (16)	<p>Combinaison C, Combinaison C</p>

Avant installation

Placer la barrière avec la porte ouvrant vers la droite en regardant depuis l'espace où se trouvent les chats.
Placer les axes situés sur le haut et le bas du cadre sur la droite en regardant depuis l'espace où se trouvent les chats.

※ Si la barrière est montée avec la porte ouvrant vers la gauche, un chat pourrait la déverrouiller et s'échapper.

Vue de dessus

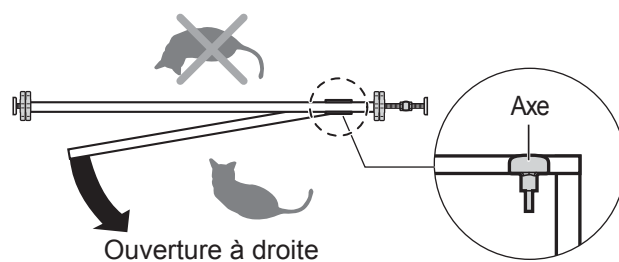

Méthode de montage

1 Relever le cadre extérieur

Positionner le cadre extérieur à l'endroit de la pose avec les pieds en caoutchouc dans le bas.

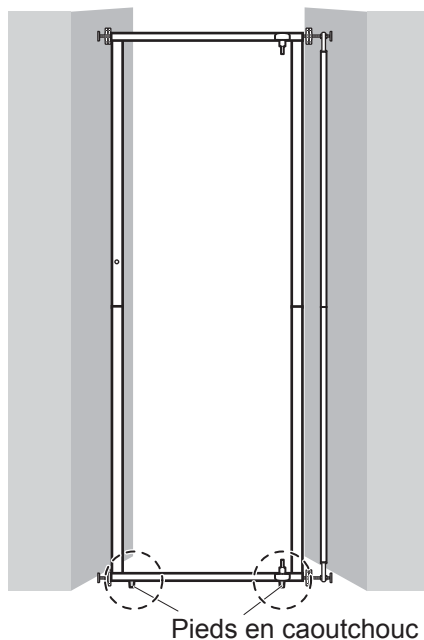

▲ Attention

- Placer ce produit à angles droits par rapport au mur et au sol.

Angle droit Angle droit

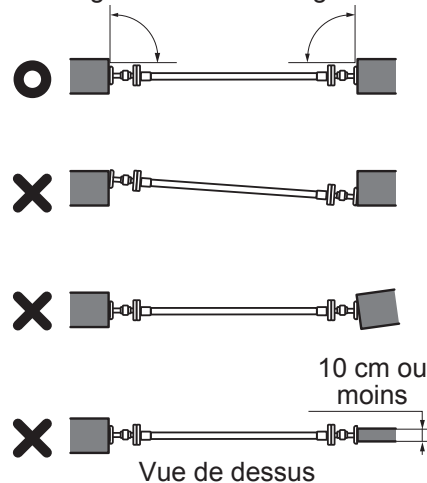

10 cm ou moins

Vue de dessus

2 Dégager la coupelle d'ajustement

Tirer le coupelle d'ajustement du cadre extérieur jusqu'à ce que le caoutchouc sur la coupelle atteigne le mur.

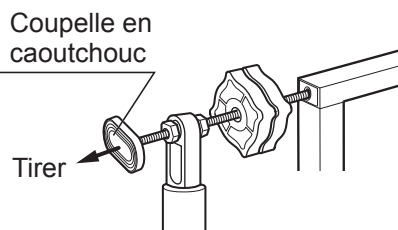

▲ Attention

Le caoutchouc sur l'adaptateur doit être placé dans le sens horizontal

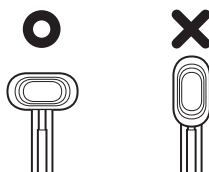

Vue latérale

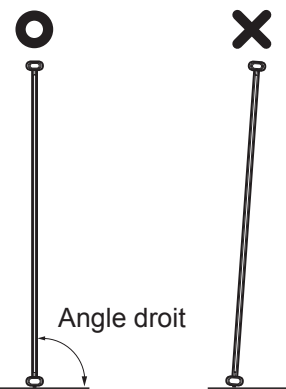

Angle droit

Vue latérale

3 Fixer le cadre extérieur

- Tourner la coupelle d'ajustement dans la direction de la flèche pour l'amener près du cadre extérieur.

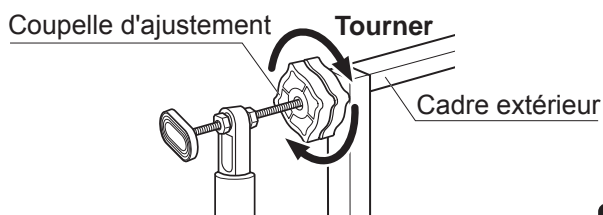

- Continuer à tourner le coupelle d'ajustement pour augmenter la tension jusqu'à ce que le caoutchouc sur le coupelle d'ajustement s'appuie sur le mur. Suivre la même procédure pour maintenir la coupelle d'ajustement du bas.

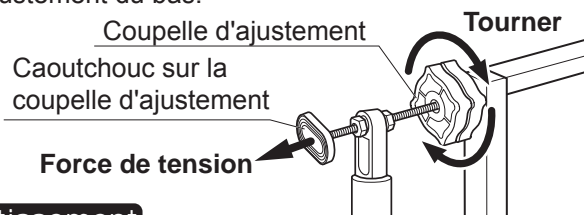

▲ Avertissement

※ Il faut serrer les deux coupelles d'ajustement jusqu'à ce qu'il n'y ait aucun espace entre elles et qu'elles ne se desserrent pas.

- Bien veiller à ce que le caoutchouc sur les boutons d'ajustements s'appuie contre le mur en quatre endroits. S'il ne s'appuie pas, la barrière risque de tomber et de provoquer un accident.

4 Serrer la rallonge

Adapter les écrous pour avoir un espace entre chaque rallonge inférieur à 4.5 cm et les serrer pour fixer.

▲Attention

- Si l'espace entre les rallonges est de 4.5 cm ou plus, un chat peut y passer ou se retrouver coincé dans l'espace. Si les côtés droit et gauche de la rallonge ne sont pas maintenus par des écrous, un accident similaire peut survenir. Veiller à bien fixer la rallonge avec les écrous après avoir ajusté l'espace.

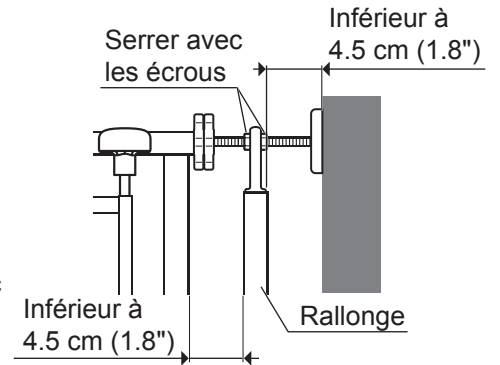

5 Poser la porte

Poser le roulement sur la porte dans l'axe sur le cadre.

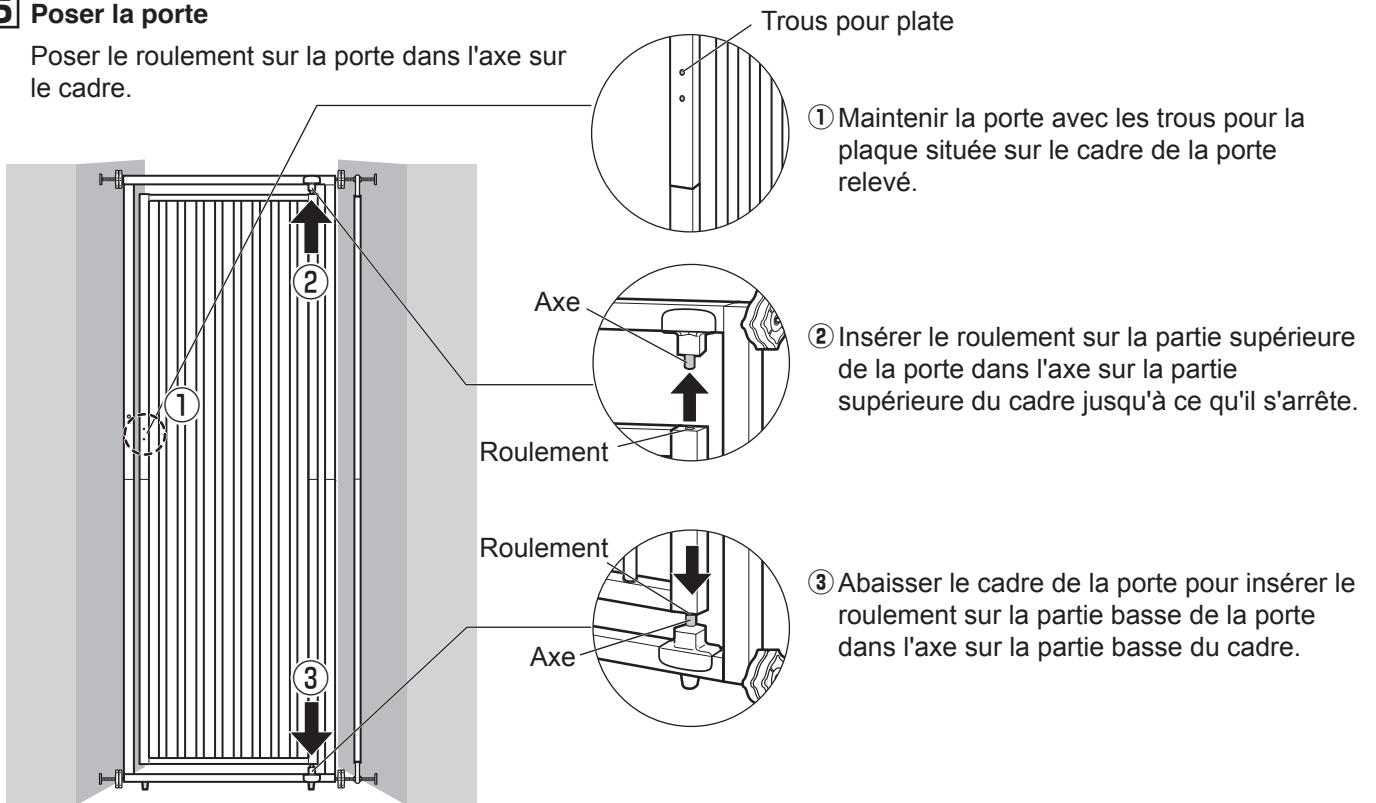

6 Poser la plaque

Fixer la plaque sur le cadre de la porte à l'aide de vis avec la mousse sur la plaque face au cadre extérieur.

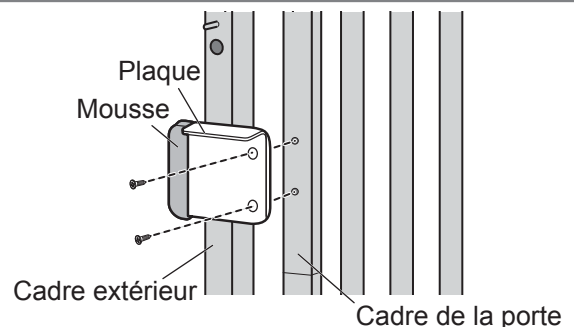

7 Poser le dispositif de verrouillage

Enlever l'une des vis du dispositif de verrouillage, les insérer dans les trous par l'intérieur et l'extérieur du cadre extérieur. Fixer le dispositif de verrouillage en position horizontale par rapport à la vis.

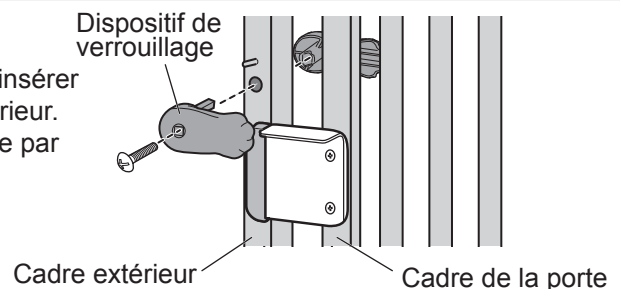

Vérification de l'Installation

Secouer la partie supérieure et la partie inférieure du produit en maintenant la porte et le cadre extérieur pour vérifier s'il se détache ou s'il bouge.

▲Attention

- Vérifier que la barrière soit maintenue tous les jours. Veiller à reserrer les coupelles d'ajustement, boulons, vis, lattes de porte et les zones de racordement des rallonges si nécessaire.

Vérifier l'ouverture/fermeture de la porte

- Ouvrir le verrou en tournant le dispositif de verrouillage en position verticale et ouvrir la porte. Tourner le dispositif de verrouillage en position horizontale après fermeture de la porte.

Ouvrir le verrou.

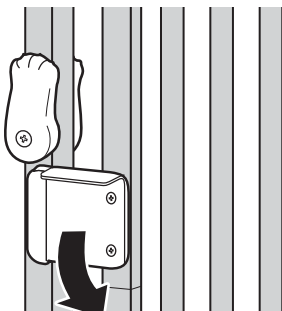

Ouvrir

Verrouiller la porte

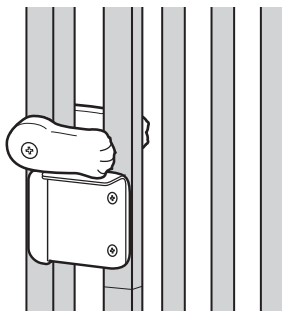

Mode de nettoyage

- Essuyer ce produit avec un chiffon bien essoré à l'aide d'un détergent peu agressif et d'eau. Après nettoyage, laisser sécher le produit à l'air dans un endroit ombragé pour empêcher toute décoloration, voilage, rouille et moisissures.
- N'utiliser ni brosse ni poudre à récurer qui pourraient provoquer des rayures, de la rouille ou de la décoloration sur le produit.
- En cas d'utilisation de créosol ou autres désinfectants, il faut bien les diluer, sous peine d'abîmer la finition du produit ou l'apparition d'une décoloration.
- Ne pas utiliser de produit chimique corrosif comme un diluant, du benzène ou de l'alcool qui pourraient entraîner des dégâts ou la décoloration de la finition.

Spécifications

UPC	803840 94951 1
Dimensions	Largeur 72 - 95cm x profondeur 8cm x hauteur 181cm(28.5-37.5"W x 3"D x 71.5"H)
Matériau	Cadre extérieur, Cadre de porte: Acier / Embout: Polyacétal / Coupelle d'ajustement: Polypropylène / Dispositif de verrouillage: Nylon / Patin en caoutchouc, Mousse: Silicone / Rallonge, Coupelle d'ajustement: Acier, Polypropylène / Boulon d'ajustement: Acier, Élastomère thermoplastique

- Merci de noter que les spécifications du produit et sa conception peuvent changer sans préavis dans le but d'améliorer la qualité.

- If you have any comments regarding the product, please contact us using the contact information below.



Designed by:
Richell Corporation, Japan
Distributed by:
Richell USA, Inc.
Grand Prairie, Texas 75050
Phone (972) 641-9795 Fax (972) 641-8495
Visit us at www.richellusa.com
MADE IN CHINA

- Si vous trouvez des choses incorrectes sur ce produit, faites-le nous savoir. Merci!

Conçu par:
Richell Corporation, Japon
Distribué par:
Richell USA, Inc.
Grand Prairie, Texas 75050 États-Unis d'Amérique
Phone: (972) 641-9795 Fax: (972) 641-8495
www.richellusa.com
FABRIQUÉ EN CHINE