

VWD2036BLK-1
VWD2036W-1



Countertop
Water Dispenser

great taste, great health, great life.

Use & Care Guide



PLEASE READ THIS MANUAL THOROUGHLY
BEFORE USING THE APPLIANCE AND
KEEP IT FOR FUTURE REFERENCE

Safety Information



Warning: Never put anything flammable close to the dispenser.



Warning: This water dispenser is designed for indoor applications only.



Warning: Always disconnect the power cord before attempting to clean or move the dispenser.



Warning: This Product can expose you to chemicals including Diisononyl phthalate (DINP) which is known to the State of California to cause cancer and Di-isodecyl phthalates (DIDP) which is known to the State of California to cause birth defects or other reproductive harm.

For more information go to: www.p65Warnings.ca.gov

After handling the electrical power cord, please wash your hands.



Important: Before using, be sure to remove the red reservoir plug "E".

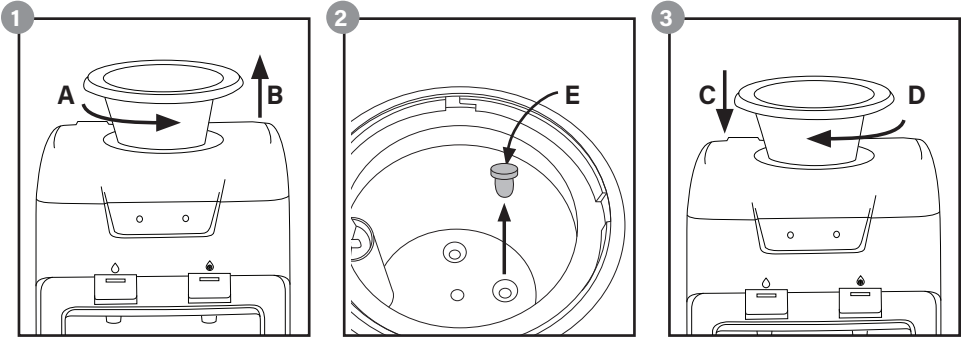

1. For use with 3, 4 or 5 gallon (11, 15 or 19 liter) round type water bottles.
2. Never use this dispenser with water that is unsafe to drink or is from an unknown source.
3. Never use any other liquid in the dispenser other than known and microbiologically safe bottled water.
4. This water dispenser is equipped with a grounded power cord plug for your safety.
5. Keep your water dispenser in a dry place away from direct sunlight.
6. Leave a minimum of 2" (5 cm) around the back and sides of the dispenser for proper ventilation.
7. Always install your water dispenser on a level surface.
8. Always unplug the water dispenser before servicing.
9. Regular cleaning of your water dispenser is required for your warranty. Please follow the cleaning instructions outlined in this manual and clean the dispenser every 4 months.

GROUNDING PRECAUTIONS

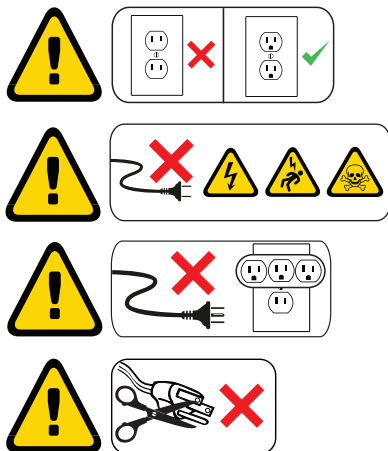

WARNING

ELECTRICAL REQUIREMENTS:

A 115 Volt, 60 Hz., AC only 15 amperes fused, grounded electrical supply is required. It is recommended that a separate circuit serving only your water dispenser be provided. Use an outlet that cannot be turned off by a switch.

WARNING

FAILURE TO FOLLOW THESE INSTRUCTIONS CAN RESULT IN DEATH, FIRE OR ELECTRICAL SHOCK

GROUNDING INSTRUCTIONS:

- **Warning:** This appliance must be grounded. In the event of an electrical short circuit, grounding reduces the risk of electric shock by providing an escape wire for electric current.
- **Warning:** Improper use of the grounding plug can result in a risk of property damage, electric shock causing serious injury, even death.
- **Warning:** This appliance is equipped with a power cord having a grounding wire with a grounding plug and must be connected into a properly grounded polarized outlet. Consult a qualified electrician if the grounding instructions are not completely understood, or if doubt exists as to whether the wall outlet is properly grounded.
- **Warning:** If the wall outlet is a standard 2 prong outlet, it is your personal responsibility and obligation to have it replaced with a properly grounded 3-prong wall outlet.
- **Warning:** Do not under any circumstances cut or remove the third (ground) pin from the power cord plug.
- **Warning:** Do not use adapter plugs or extension cords with this appliance.
- **Warning:** If the power cord is too short, have a qualified electrician install an electrical outlet near the appliance.
- **Warning:** Do NOT use the appliance if the power cord becomes frayed or otherwise damaged.

SPECIFICATIONS

Model No.	VWD2036BLK-1 / VWD2036W-1
Cold Water Output/Hr	0.3 gal / 1.2 L
Internal Tank Capacity	0.15 gal / 0.6 L
Cooling Temp. (approx.)	42.8°F - 46.4°F / 6°C - 8°C
Power Consumption (Amps)	0.94 A
Voltage	115V

Pre-Operation (continued)

INITIAL PRODUCT CLEANING OF RESERVOIRS

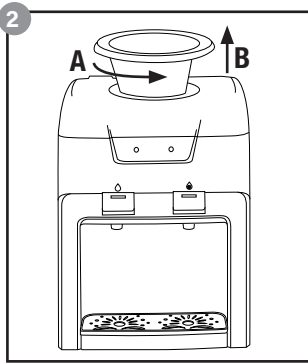
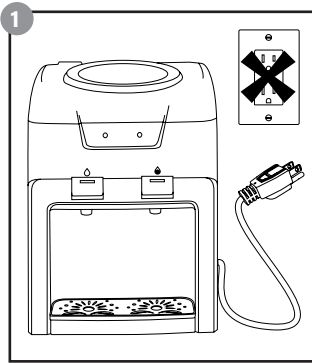

Use Vitapur VCK50 Water Dispenser Cleaner or combine 2 Cups (0.5L) Hot Water with 2 Cups (0.5L) Vinegar

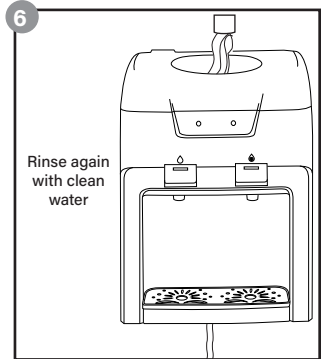
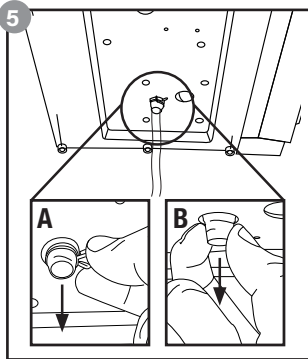

Rinse again with clean water

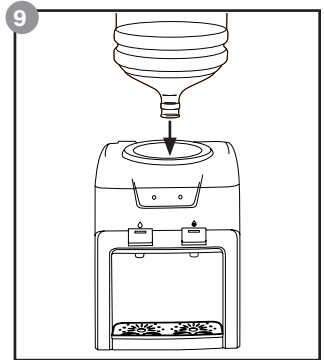
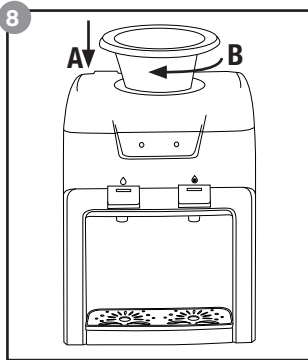
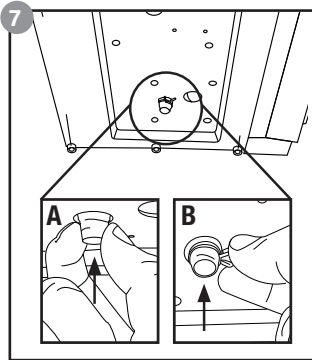

Pre-Operation (continued)

INSTALLING THE WATER BOTTLE

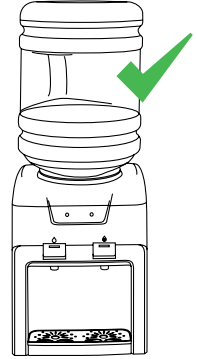
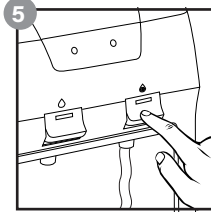
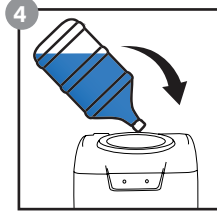
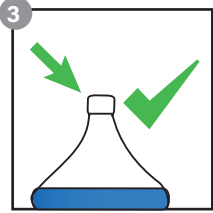
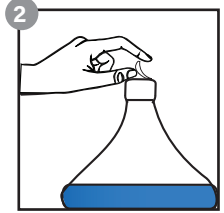
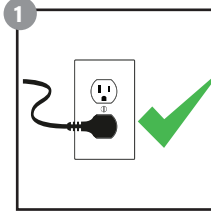

Control Panel LED Light Functions

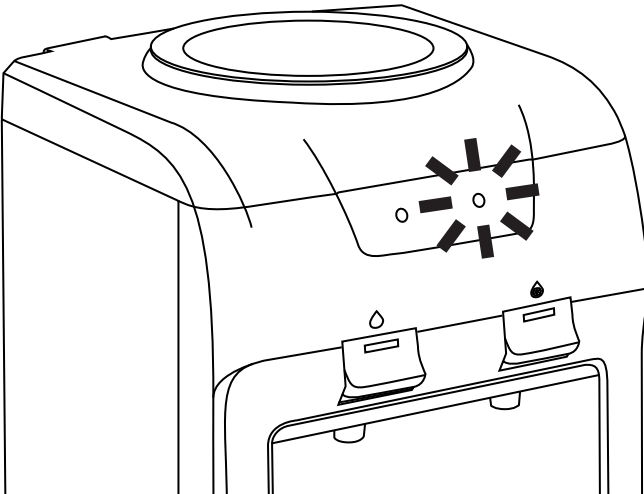

**BLUE LED LIGHT
(COLD WATER)**

"Off" = cooling cycle is operational.
Solid Blue "On" = optimum cold water temperature is ready for dispensing.

Operation

1. DISPENSING COLD WATER

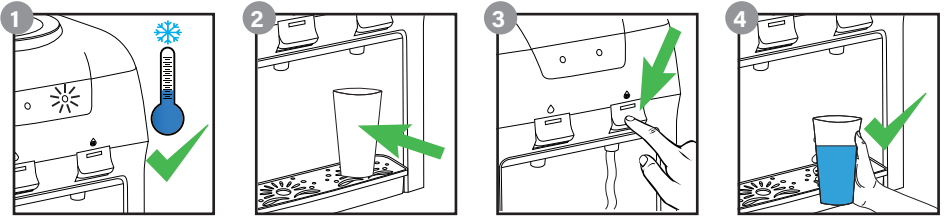

NOTE: The cold water temperature is factory set and cannot be adjusted.

Going Away On Vacation

When not using the dispenser for long periods of time or when going on vacation, to conserve energy, unplug the dispenser and drain the reservoirs. Follow Initial Product Cleaning Procedures upon return and startup of the dispenser.

Care and Cleaning

CLEANING THE OUTSIDE OF THE WATER DISPENSER

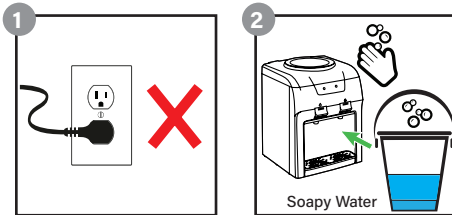

CLEANING THE DRIP TRAY

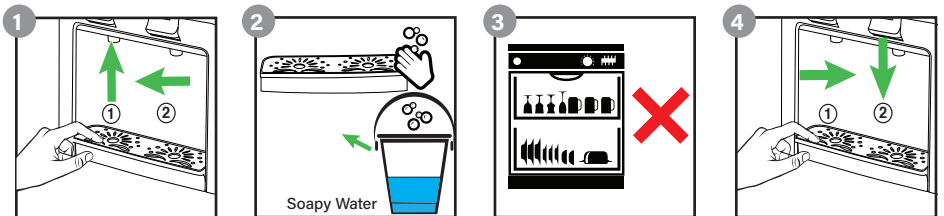

Troubleshooting

Problem	Possible Cause	Suggested Solution
Water dispenser is leaking	Drain cap and spring are not secure.	Ensure drain cap and spring are secure.
	Water was poured directly into bottle support collar and overflowed.	Push down on dispenser buttons to lower the water level.
Water is not cold enough	All the water in the tank has been used.	Replace with full bottle and wait; 30 minutes for water to cool.
	The unit is unplugged.	Plug it into the outlet.
	The circuit breaker in your home has tripped or the fuse has blown.	Reset the breaker or replace the fuse.
Water dispenser is not dispensing water	Empty water bottle.	Replace with full bottle.
	Mineral deposits clogging tanks.	See Cleaning the Reservoirs.
	Possible air pocket.	Push down on the dispenser buttons to prime the unit.
Water dispenser is noisy	Bottle is making a gurgling noise as it fills the tank.	This is normal.
	Water dispenser is uneven.	Make sure the dispenser is on an even surface that can support its full weight.

Note: Do not return this product to the store. For questions on operation, assembly or parts, please contact Customer Service at 1-877-447-4768 and ask for assistance.

Warranty

Do not return this product to the store: Please contact Customer Service at 1-877-447-4768.

The supplier warrants your water dispenser to be free from manufacturing defects in workmanship or material under normal operating conditions for one (1) year from the original date of purchase. This warranty applies only in the country in which it is sold and is available to the original purchaser only. This warranty is non-transferable.

This warranty and the CSA International listing for this water dispenser are void if the water dispenser is altered, modified, or combined with any other machine or device. Alteration of this water dispenser may cause serious flooding and/or hazardous electrical shock or fire.

The provisions of this warranty shall not apply to:

- Water bottles
- Service trips to your home to teach you how to use the product
- Improper installation, delivery, or maintenance (Failure to maintain the product according to the instructions outlined in the product manual will automatically void the warranty.)
- Failure of the product due to abuse, misuse, alteration, commercial use, or any use for which the product was not intended
- Products that are used outside a residential or office environment
- Replacement of house fuses or resetting of circuit breakers
- Use of this product where water is microbiologically unsafe or of unknown quality
- Damage to the product if used to dispense anything other than water
- Damage to the product caused by accident, fire, floods, or acts of God
- Any service to the product by unauthorized personnel
- Incidental or consequential damage caused by possible defects with this appliance, its installation or repair

This warranty shall be fulfilled at an authorized repair facility. All warranty repairs must be pre-authorized by the supplier. The supplier will, at its option, repair or replace free of charge any defective part, where the purchaser has notified their retailer within the warranty period. The obligation of the supplier under this warranty is expressly limited to such repairs or replacement. This warranty does not cover the freight costs to and from the authorized repair facility.

Except as set forth herein or required by law, the manufacturer makes no other warranty, guarantee, or agreement, express, implied, or statutory, including any implied warranty of merchantability or fitness for a particular purpose.

Warranty

The manufacturer does not assume or authorize any person to assume any obligations of liability in connection with this water dispenser. In no event will the manufacturer be liable for indirect, special, or consequential damages (including, without limitation, economic loss) or for any delay in the performance of this agreement due to causes beyond its control.

Some states or provinces do not allow limitations on how long an implied warranty lasts, so the above limitation may not apply to you. Some states or provinces do not allow the exclusion or limitation of incidental or consequential damages, so the above limitation or exclusion may not apply to you. This warranty gives you specific legal rights, and you may also have other rights which vary from state to state or from province to province.

If you require service, please first see the "Troubleshooting" section of this manual. Additional assistance can be found by calling our customer service line at 1-877-447-4768, Monday to Friday from 8:00 a.m. to 4:30 p.m. (CST)

Keep this manual and your sales slip together for future reference. You must provide proof of purchase for in-warranty service.

Write down the complete model number and serial number of your water dispenser to better help you obtain assistance or service if you ever need it. You can find this information on the back of the water dispenser.

Product Registration:

To register your product, please visit:

ghpgroupinc.com/product-registration.html and complete within (14) days of purchase.

VWD2036BLK-1
VWD2036W-1



vitapur®

Distributeur d'eau pour le comptoir

bon goût, bonne santé, bonne vie.

Guide d'utilisation et d'entretien



VEUILLEZ LIRE CE MANUEL ATTENTIVEMENT
AVANT D'UTILISER L'APPAREIL ET
CONSERVER CE MANUEL POUR
CONSULTATION ULTÉRIEURE

Renseignements de sécurité



Avertissement : Ne placez jamais de matière inflammable à proximité du distributeur.



Avertissement : Ce distributeur d'eau est conçu pour des applications d'intérieur seulement.



Avertissement : Débranchez toujours le cordon d'alimentation avant de nettoyer ou de déplacer le distributeur.



Avertissement : Ce produit peut vous exposer à des agents chimiques, dont le phtalate de diisononyle (DINP), reconnu par l'État de Californie comme pouvant causer le cancer, ainsi que les phtalates diisodécyle (DIDP) reconnus par l'État de Californie comme pouvant causer des anomalies congénitales et autres dommages au système reproducteur.
Pour plus de renseignements, visitez le www.p65Warnings.ca.gov

Après avoir touché le cordon électrique, veuillez vous laver les mains.



Important : Avant de l'utiliser, soyez sûr de retirer le bouchon rouge "E" de réservoir.

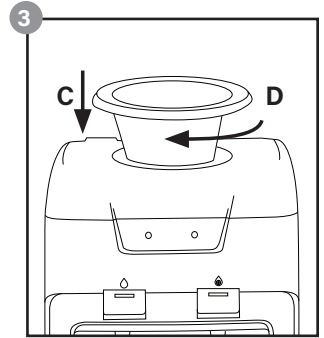
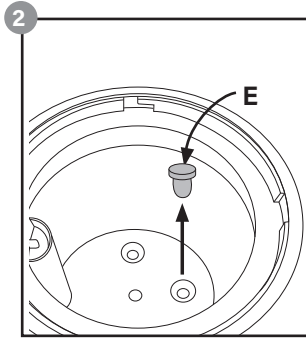
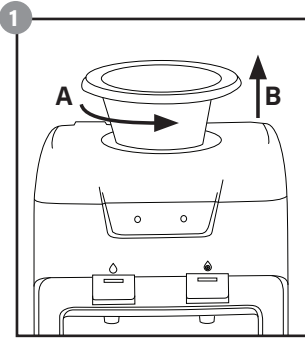

1. S'utilise avec des bouteilles d'eau rondes de 3, 4 ou 5 gallons (12, 15 ou 19 litres).
2. N'employez jamais ce distributeur avec une eau qui n'est peut-être pas potable ou qui provient d'une source inconnue.
3. N'employez jamais dans le distributeur d'autres liquides que de l'eau en bouteille connue et microbiologiquement sûre.
4. Ce distributeur d'eau a une prise d'alimentation électrique avec mise à la terre pour assurer votre sécurité.
5. Conservez votre distributeur d'eau à un endroit sec et non exposé aux rayons solaires directs.
6. Laissez au moins 2 po (5 centimètres) derrière le distributeur et sur les côtés pour avoir une ventilation appropriée.
7. Installez toujours le distributeur d'eau sur une surface au niveau qui peut soutenir tout son poids.
8. Débranchez toujours le distributeur d'eau avant d'en faire l'entretien.
9. Un nettoyage régulier de votre distributeur d'eau est nécessaire pour que la garantie soit applicable. Veuillez suivre les instructions de nettoyage de ce manuel et nettoyer le distributeur tous les 4 mois.

PRÉCAUTIONS DE MISE À LA TERRE

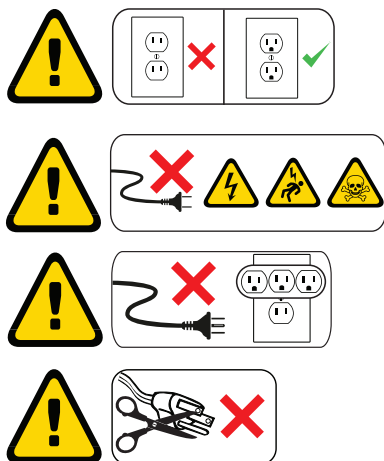

AVERTISSEMENTS

EXIGENCES ÉLECTRIQUES :

Une alimentation électrique mise à la terre de 115 V/60 Hz, CA, à 15 ampères seulement, avec fusible est nécessaire. Il est recommandé de prévoir un circuit distinct pour alimenter uniquement votre distributeur d'eau. Utilisez une prise qui ne peut pas être désactivée par un interrupteur.

AVERTISSEMENTS

LE NON-RESPECT DE CES INSTRUCTIONS PEUT ENTRAÎNER LA MORT, UN INCENDIE OU UN CHOC ÉLECTRIQUE

INSTRUCTIONS DE MISE À LA TERRE:

- **Avvertissement :** Cet appareil doit être mis à la terre. En cas de court-circuit, la mise à la terre réduit les risques de chocs électriques en procurant un chemin d'évacuation du courant.
- **Avvertissement :** Une utilisation inadéquate de la fiche de mise à la terre peut entraîner des chocs électriques, pouvant ainsi causer des blessures graves, voire la mort.
- **Avvertissement :** Cet appareil est doté d'un cordon d'alimentation muni d'un conducteur de mise à la terre et d'une fiche mise à la terre, et doit être raccordé à une prise polarisée correctement mise à la terre. Faites appel à un électricien qualifié si vous ne comprenez pas parfaitement les instructions de mise à la terre ou si vous avez des doutes sur la mise à la terre adéquate de votre appareil.
- **Avvertissement :** Si la prise de courant murale est une prise standard à deux broches, il vous incombe de la remplacer par une prise à trois broches mise à la terre de façon adéquate.
- **Avvertissement :** Ne coupez et ne retirez jamais la broche de mise à la terre du cordon d'alimentation.
- **Avvertissement :** N'utilisez pas d'adaptateurs ou de rallonges avec cet appareil.
- **Avvertissement :** Si le cordon d'alimentation est trop court, demandez à un électricien qualifié d'installer une prise de courant à proximité de l'appareil.
- **Avvertissement :** N'utilisez PAS l'appareil si le cordon d'alimentation est effiloché ou endommagé.

FICHE TECHNIQUE

Modèle	VWD2036BLK-1 / VWD2036W-1
Sortie d'eau froide/h	0,3 gal / 1,2 L
Capacité du réservoir interne	0,15 gal / 0,6 L
Température de l'eau froide (approx.)	42,8°F - 46,4°F / 6°C - 8°C
Consommation (A)	0,94 A
Tension	115V

NETTOYAGE INITIAL DES RÉSERVOIRS

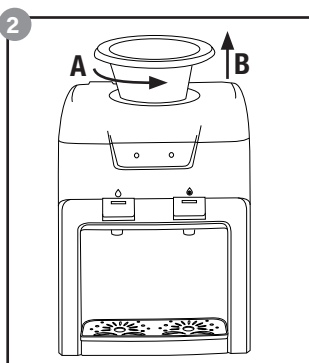
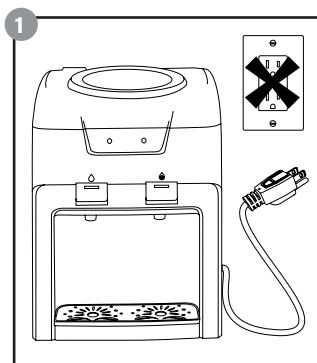

Utilisez le nettoyeur pour distributeur d'eau Vitapur VCK50 ou combinez 2 tasses (0,5 L) d'eau chaude avec 2 tasses (0,5 L) de vinaigre

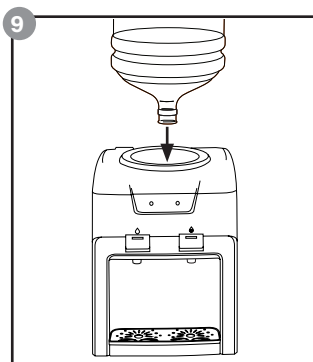
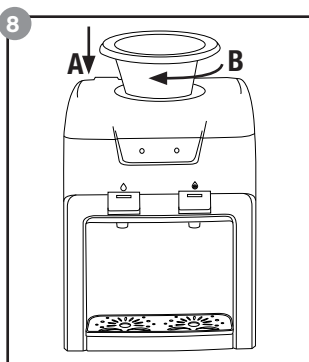
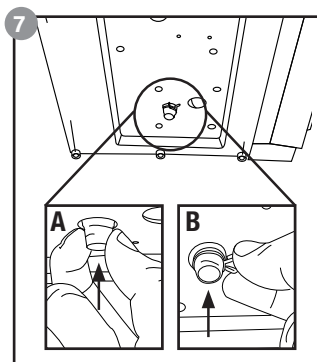
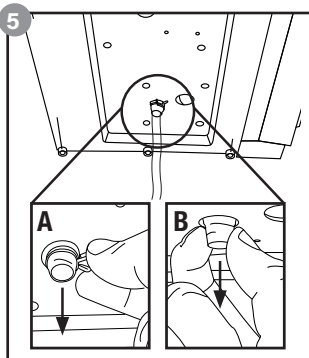
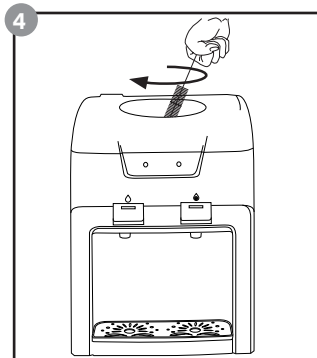

INSTALLATION DE LA BOUTEILLE DE L'EAU

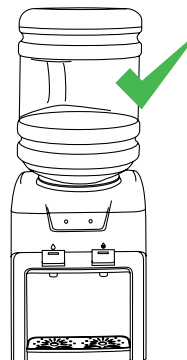
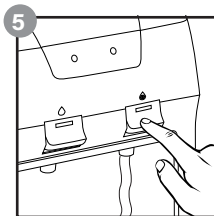
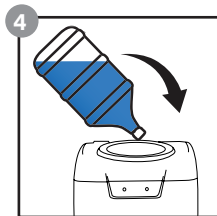
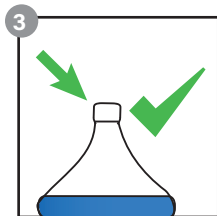
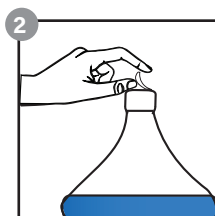
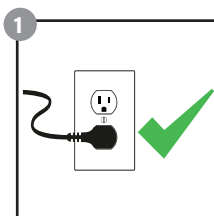

Fonctions de voyant DEL du panneau de commande

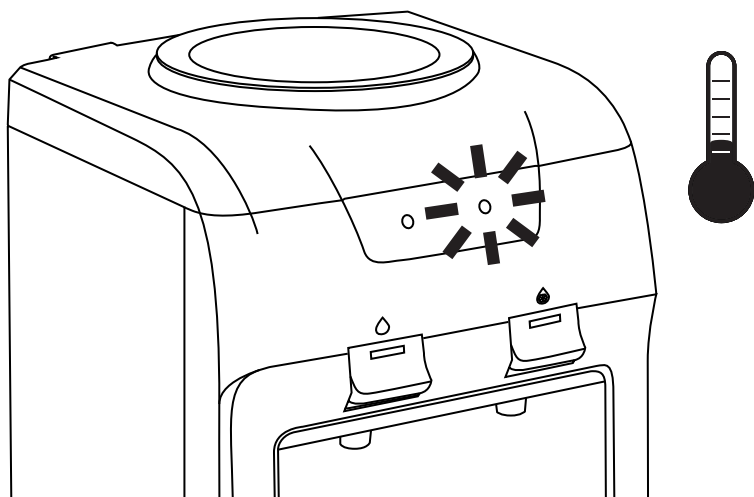

**VOYANT DEL BLEU
(EAU FROIDE)**

«Éteinte» = le cycle de refroidissement fonctionne.
Bleu fixe «Allumé en continu» = la température optimale de l'eau froide est prête pour la distribution.

Opération

1. DISTRIBUTION DE L'EAU FROIDE

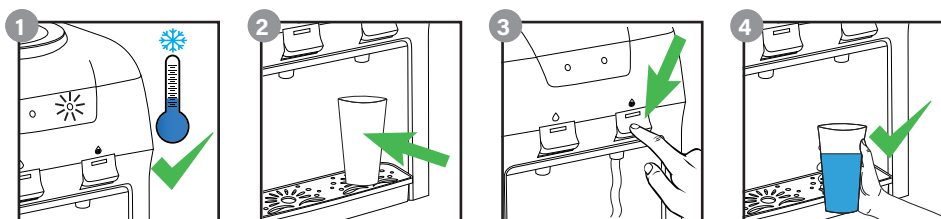

REMARQUE : Le température d'eau froid sont réglées à l'usine et ne peuvent pas être modifiées.

Vacances

Si vous n'utilisez pas le distributeur d'eau pendant de longues périodes, ou si vous partez en vacances, vous pouvez économiser de l'électricité, débranchez le distributeur et videz les réservoirs. À votre retour, suivez les étapes du nettoyage initial et remettez votre distributeur en marche.

Contenu de la Trousse

NETTOYAGE DE L'EXTÉRIEUR DU DISTRIBUTEUR D'EAU

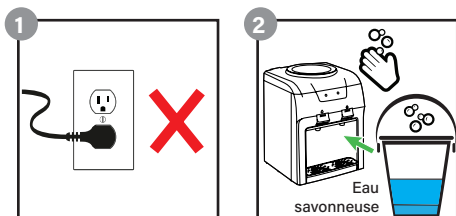

NETTOYAGE DU BAC

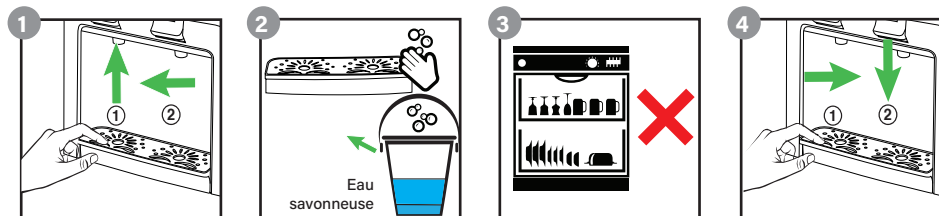

Guide de dépannage :

Problème	Cause possible	Solution Suggérée
Le distributeur d'eau coule	Le capuchon de vidange et le ressort ne sont pas sûrs.	Assurez-vous que le bouchon de vidange et le ressort sont sécurisés.
	L'eau a été versée directement dans le collier de soutien de la bouteille et elle a débordé.	Vidangez le distributeur en appuyant sur les boutons de distribution.
L'eau n'est pas assez froide	Toute l'eau dans le réservoir a été utilisée.	Remplacez avec une bouteille pleine et attendre 30 minutes pour que l'eau refroidisse.
	L'appareil est débranché.	Branchez l'appareil dans une prise.
	Le disjoncteur de votre maison est déclenché ou le fusible a grillé.	Réarmez le disjoncteur ou remplacez le fusible.
Le distributeur d'eau ne distribue pas d'eau	Bouteille d'eau est vide.	Remplacez la bouteille d'eau.
	Des dépôts de minéraux obstruent les réservoirs.	Voyez les instructions sur le Nettoyage des réservoirs.
	Possible poche d'air.	Appuyez sur les robinets pour amorcer l'appareil.
Le distributeur d'eau est bruyant	La bouteille fait un bruit de glouglou quand je remplis le réservoir.	C'est normal.
	La distribution d'eau est inégale.	Assurez-vous que le distributeur est placé sur une surface au niveau qui peut soutenir tout son poids.

Remarque: Ne pas retourner ce produit au magasin. Pour toute question sur son fonctionnement, son installation ou ses pièces, veuillez contacter le Service à la clientèle au 1-877-447-4768 et demander assistance.

Garantie

NE PAS RETOURNER CE SYSTÈME AU MAGASIN: Veuillez joindre le Service à la clientèle au 1-877-447-4768.

Le fournisseur garantit votre distributeur d'eau pour les vices de fabrication lorsque le produit fonctionne dans des conditions normales pendant un (1) an à compter de la date d'achat originale. Cette garantie s'applique seulement dans le pays dans lequel le produit est vendu et est valable pour l'acheteur d'origine seulement. Cette garantie est non négociable.

Cette garantie et le référencement CSA International concernant ce distributeur d'eau deviendront nuls si le distributeur d'eau est altéré, modifié ou combiné avec toute autre machine ou appareil. Une altération de ce distributeur d'eau peut causer des inondations graves et/ou un grave danger de choc électrique ou d'incendie.

Les dispositions de cette garantie ne s'appliqueront pas à :

- Bouteilles d'eau.
- Trajets des interventions à votre domicile pour vous apprendre à utiliser le produit.
- Mauvaise installation, livraison, ou entretien (le non-respect de l'entretien du produit conformément aux instructions du manuel du produit annulera automatiquement la garantie).
- Défaillance du produit en cas de mauvais usage, modification, usage commercial ou usage à des fins autres que l'utilisation prévue.
- Produits utilisés à l'extérieur de l'environnement résidentiel ou du bureau.
- Remplacement des fusibles du domicile ou réamorçage des disjoncteurs.
- Utilisation de ce produit avec de l'eau microbiologiquement dangereuse ou de qualité inconnue.
- Dommages causés au produit en cas d'utilisation pour la distribution autre que celle de l'eau.
- Dommages causés au produit par accident, incendie, inondations ou actes de Dieu.
- Tout service au produit par un personnel non autorisé.
- Dommages indirects ou fortuits découlant de possibles vices de cet appareil, de son installation ou de sa réparation.

Cette garantie devra être exécutée dans un établissement de réparation autorisé. Toutes les réparations sous garantie doivent être autorisées au préalable par le fournisseur. Le fournisseur choisira à sa discrétion de réparer ou remplacer gratuitement toute pièce défectueuse lorsque l'Acheteur aura informé son revendeur durant la période garantie. L'obligation de le fournisseur sous cette garantie se limite expressément à ces réparations ou remplacements.

Garantie

Cette garantie ne couvre pas les frais de transport vers l'établissement de réparation autorisé, ni pour le retour.

À l'exception des conditions définies ci-après ou exigées par la loi, le Fabricant n'engage aucune autre garantie, ou acceptation expresse, implicite ou garantie par la loi incluant toute garantie implicite de qualité marchande ou de condition d'usage particulier. Le Fabricant n'assume pas et n'autorise personne à assumer des obligations de responsabilité en rapport avec ce distributeur d'eau. En aucun cas le fabricant ne pourra être tenu responsable des dommages indirects, particuliers ou fortuits (y compris, sans limitations, pour des préjudices financiers) ou des délais dus à des causes indépendantes de sa volonté lors de l'exécution de cet accord.

Certains États ou provinces n'appliquent pas de limitations concernant la durée de la garantie implicite, de sorte que la limitation énoncée cidessus peut ne pas s'appliquer dans votre cas. Certains États ou provinces n'autorisent pas l'exclusion ou la limitation de dommages fortuits ou indirects, de sorte que les limitations et exclusions énoncées ci-dessus peuvent ne pas s'appliquer dans votre cas. Cette garantie vous confère des droits juridiques spécifiques; vous pouvez également bénéficier d'autres droits qui peuvent varier d'un État à l'autre ou d'une province à l'autre.

Si vous avez besoin de service, voir d'abord la section "Dépannage" de ce manuel. De l'aide supplémentaire peut être trouvée en appelant notre service à la clientèle au 1-877-447-4768, Du lundi au vendredi, de 8 h à 16 h 30 (HNC).

Conservez ce manuel et votre reçu de vente pour référence ultérieure. Vous devez présenter une preuve d'achat pour le service sous garantie.

Inscrivez les renseignements suivants au sujet de votre rafraîchisseur d'eau pour mieux vous aider à obtenir assistance ou service en cas de besoin. Vous devrez connaître le numéro de modèle et le numéro de série au complet. Vous trouverez cette information à l'arrière du distributeur d'eau.

Enregistrement du produit:

Pour enregistrer votre produit, veuillez visiter : ghpgroupinc.com/product-registration.html et remplissez le formulaire dans les (14) jours suivant l'achat.

VWD2036BLK-1
VWD2036W-1

vitapur®

Dosificador de agua de sobremesa

buen sabor, buena salud, buena vida.

Manual de uso
y cuidado



POR FAVOR LEA ESTE MANUAL
CUIDADOSAMENTE ANTES DE UTILIZAR EL
ELECTRODOMÉSTICO Y CONSÉRVELO PARA
FUTURA REFERENCIA

Información de seguridad



Advertencia: Nunca ponga nada inflamable cerca del dosificador.



Advertencia: Este dispensador de agua está diseñado para uso en interiores solamente.



Advertencia: Siempre desconecte el cable de alimentación antes de intentar limpiar o mover el dispensador.



Advertencia: Este producto puede exponerlo a usted a agentes químicos incluyendo ftalato de diisobutilo (DINP), reconocido por el estado de California como causante de cáncer, así como ftalatos de diisodocilo (DIDP), reconocidos por el estado de California como causantes de defectos congénitos y otros daños al sistema reproductor.

Para obtener más información, visite www.p65Warnings.ca.gov

Después de manipular el cable de alimentación eléctrica, lávese las manos.



Importante: Antes de utilizar, asegúrese de retirar el tapón rojo "E" del tanque.

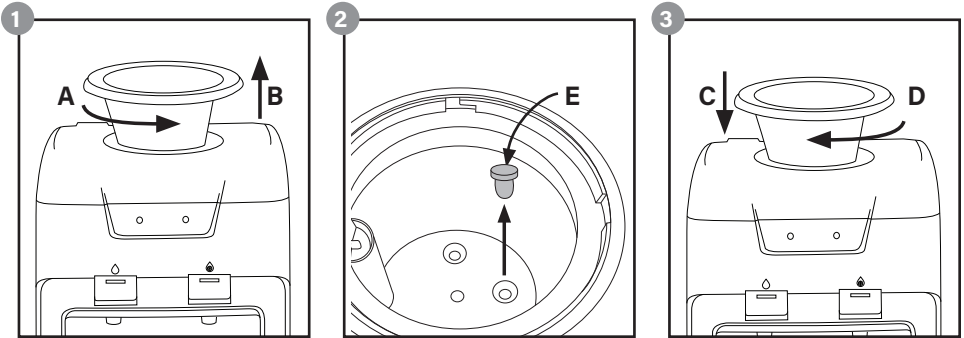

1. Para el uso con botellones de agua redondas de 3, 4 ó 5 galones (12, 15 ó 19 litros).
2. Nunca use este dosificador con agua que es insegura para beber o que proviene de una fuente desconocida.
3. Nunca use ningún otro líquido en el dosificador, salvo el agua embotellada conocida y microbiológicamente segura.
4. Para su seguridad, este dosificador de agua está equipado con un cable de alimentación conectado a tierra.
5. Conserve su dosificador de agua en un lugar seco y alejado de la luz del sol directa.
6. Deje un mínimo de 2" (5 cm) alrededor de la parte trasera y los lados del dosificador para una ventilación apropiada.
7. Siempre instale el dosificador de agua sobre una superficie plana y que pueda soportar todo su peso.
8. Siempre desenchufe el dosificador de agua antes de darle servicio.
9. Se necesita una limpieza periódica del dosificador de agua para la garantía. Siga las instrucciones de limpieza señaladas en este manual, y limpie el dosificador cada 4 meses.

Pre-Operación (continuación)

PRECAUCIONES DE PUESTA A TIERRA

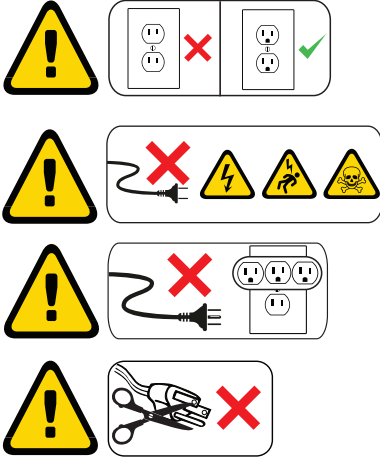

ADVERTENCIA

REQUERIMIENTOS ELÉCTRICOS:

Se requiere de una alimentación eléctrica con toma a tierra de 115 V/60Hz, CA, solamente de 15 amperios, con fusible. Se recomienda que se provea un circuito separado para alimentar su dispensador de agua exclusivamente. Utilice un enchufe que no pueda ser desactivado a través de un interruptor.

ADVERTENCIA

EL INCUMPLIMIENTO DE ESTAS INSTRUCCIONES PUEDE OCASIONAR LA MUERTE, INCENDIO O DESCARGA ELÉCTRICA

INSTRUCCIONES DE PUESTA A TIERRA:

- **Advertencia:** El presente electrodoméstico debe estar conectado a tierra. En caso de cortocircuito, la conexión de puesta a tierra disminuye el riesgo de descargas eléctricas ya que tiene un cable de escape para la corriente eléctrica.
- **Advertencia:** El uso inadecuado de la conexión de puesta a tierra puede traer aparejadas descargas eléctricas, causar lesiones e incluso la muerte.
- **Advertencia:** El presente electrodoméstico tiene un cable de alimentación que cuenta con un enchufe de puesta a tierra y debe estar conectado a un tomacorriente polarizado con la puesta a tierra correspondiente. Consulte a un electricista calificado si no comprende, en su totalidad, las instrucciones de conexión de puesta a tierra, o si tiene dudas acerca de la conexión a tierra del electrodoméstico.
- **Advertencia:** Si el tomacorriente es de 2 patas, es su responsabilidad y obligación cambiarlo por uno de 3 patas debidamente puesto a tierra.
- **Advertencia:** Bajo ninguna circunstancia corte o retire la tercera pata (de conexión a tierra) del cable de alimentación.
- **Advertencia:** No utilice adaptadores o cables alargadores con este aparato.
- **Advertencia:** Si el cable de alimentación es demasiado corto, pídale a un electricista calificado que instale un tomacorriente cerca del electrodoméstico.
- **Advertencia:** NO utilice el aparato si el cable de alimentación eléctrica está pelado o dañado.

ESPECIFICACIONES

Modelo	VWD2036BLK-1 / VWD2036W-1
Producción de agua fría/h	0,3 gal / 1,2 L
Capacidad del tanque interno	0,15 gal / 0,6 L
Temperatura de enfriamiento (aprox.)	42,8°F - 46,4°F / 6°C - 8°C
Consumo de energía (Amps)	0,94 A
Tensión	115V

LIMPIEZA INICIAL DE LOS DEPÓSITOS

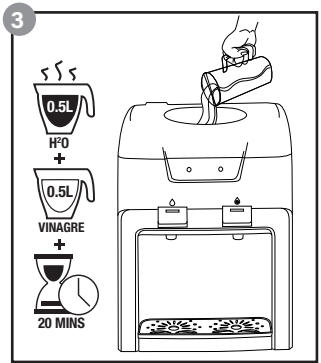
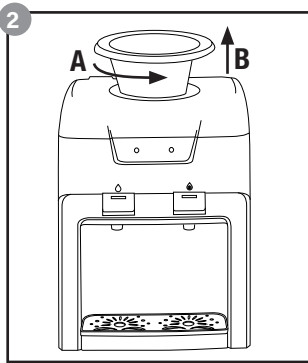

Utilice el limpiador del dispensador de agua Vitapur VCK50 o combine 2 tazas (0,5 L) de agua caliente con 2 tazas (0,5 L) de vinagre

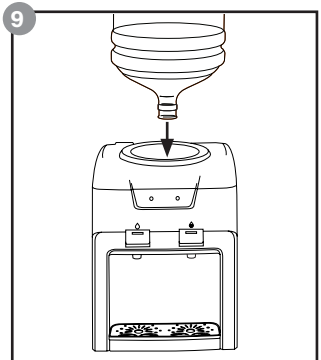
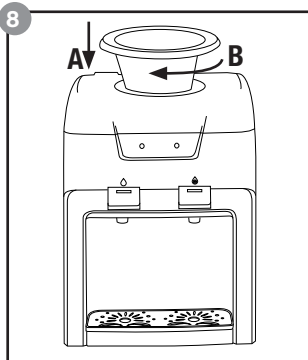
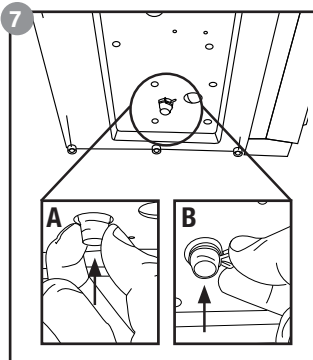
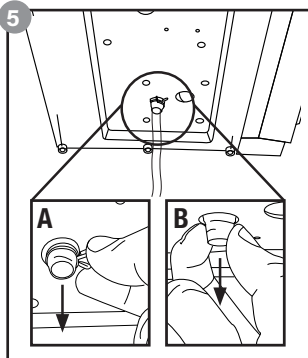

Pre-Operación (continuación)

CÓMO INSTALAR EL BOTELLÓN DE AGUA

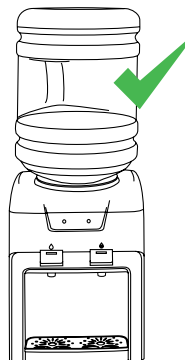
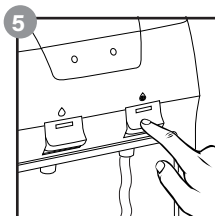
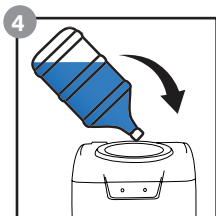
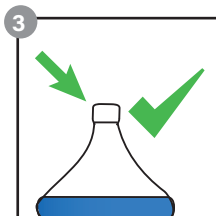
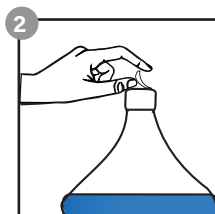
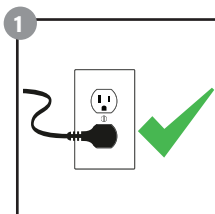

Funciones de los indicadores LED del panel de control

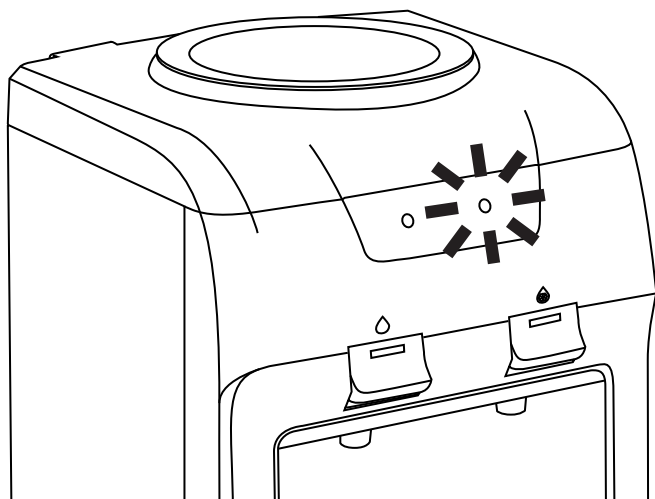

**LUZ LED AZUL
(AGUA FRÍA)**

"Apagada" = el ciclo de enfriamiento está en marcha.
Azul fijo "Continuamente encendido" = la temperatura óptima del agua fría está lista para dispensar.

Operación

1. DISPENSAR AGUA FRÍA

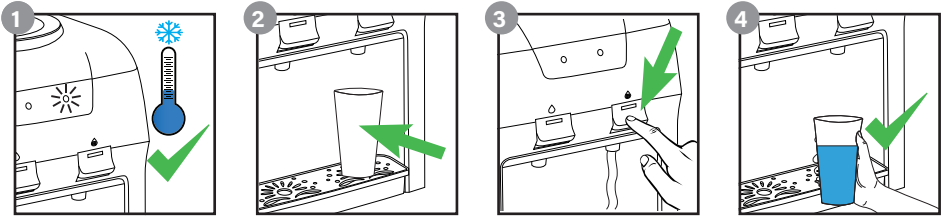

NOTA: La temperatura de agua caliente están configuradas de fábrica y no pueden ser ajustadas.

Si Sale de Vacaciones

Cuando no use el dosificador por períodos de tiempo prolongados o cuando esté de vacaciones, conserve la energía, desenchufe el dosificador y vacíe los depósitos. Cuando regrese, siga los procedimientos de limpieza y puesta en marcha inicial del dosificador.

Cuidado y Limpieza

LA LIMPIEZA DEL EXTERIOR DEL DOSIFICADOR DE AGUA

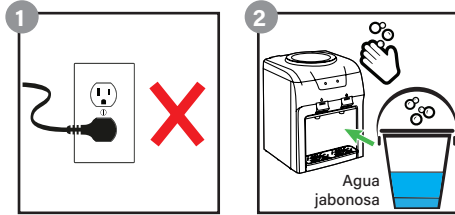

CÓMO LIMPIAR LA BANDEJA DE GOTEO

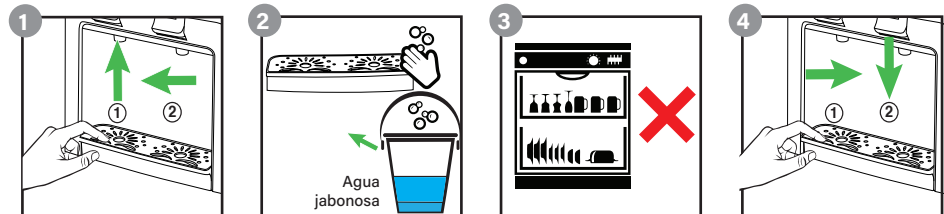

Guía de solución de problemas:

Problema	Causa Posible	Solución Sugerida
El dosificador de agua está goteando	La tapa del desagüe y el resorte no están bien asegurados.	Asegúrese de que la tapa de drenaje y el resorte estén firmes.
	El agua se vertió directamente en el collar de soporte de la botella y se derramó.	Apriete los botones dispensadores para reducir el nivel de agua.
El agua no está suficientemente fría	Se usó toda el agua en el tanque.	Reemplace con un botellón lleno; espere 30 minutos para que el agua se enfríe.
	La unidad está desenchufada.	Enchúfela en el tomacorriente.
	Se disparó un disyuntor o se voló un fusible en su casa.	Restauré el disyuntor o reemplace el fusible.
El dosificador de agua no surte agua	El botellón de agua está vacío.	Reemplazar con un botellón lleno.
	Hay acumulación de minerales que está obstruyendo los tanques.	Véase Cómo limpiar los depósitos.
	Posible burbuja de aire.	Presione los grifos del dosificador para cebar la unidad.
El dosificador de agua hace ruidos	El botellón hace un ruido como de gorjeo cuando se está llenando el tanque.	Esto es normal.
	El dosificador de agua está desnivelado.	Cerciórese de que el dosificador está sobre una superficie plana y que pueda soportar todo su peso.

Nota: No devuelva este producto a la tienda. Si tiene preguntas sobre el funcionamiento, ensamblaje o piezas, por favor contacte el servicio de atención al cliente al 1-877-447-4768 y solicite ayuda.

Garantía

No devuelva este producto a la tienda : Por favor contacte Servicio al Cliente al 1-877-447-4768.

El proveedor garantiza que su dispensador de agua está libre de defectos de fabricación en materiales o mano de obra bajo condiciones de uso normales durante un (1) año a partir de la fecha original de compra. Esta garantía sólo se aplica en el país en que se vende, y está disponible para el comprador original. Esta garantía no es transferible.

Esta garantía y la lista de CSA International para el dispensador de agua se anula si el dispensador de agua es alterado, modificado o combinado con cualquier otro equipo o dispositivo. La alteración de este dispensador de agua puede causar inundaciones graves y / o una descarga eléctrica peligrosa o un incendio.

Las disposiciones de esta garantía no se aplicarán a:

- Botellas de agua.
- Viajes de servicio a su casa para enseñarle cómo usar el producto.
- La instalación, entrega o mantenimiento (Falta de mantenimiento del producto de acuerdo con las instrucciones descritas en el manual del producto automáticamente anulará la garantía).
- Fallas del producto debido a abuso, mal uso, alteración, uso comercial, o uso para otros propósitos que los propuestos.
- Productos que se utilizan fuera de un entorno residencial o de oficina.
- Reemplazo de fusibles de su hogar o reajuste de interruptores de circuito.
- El uso de este producto donde el agua sea microbiológicamente insegura o de calidad desconocida.
- Los daños al producto si se utiliza para dispensar cualquier cosa que no sea agua.
- Daños al producto causados por accidentes, incendios, inundaciones o actos de Dios.
- Cualquier servicio al producto por personal no autorizado.
- Daño incidental o consecuencial causado por posibles defectos con este electrodoméstico, su instalación o reparación.

Esta garantía se cumplirá en un centro de reparación autorizado. Todas las reparaciones deberán ser autorizadas previamente por el proveedor. El proveedor, a su opción, reparará o reemplazará gratuitamente cualquier pieza defectuosa, que el comprador haya notificado su distribuidor dentro del período de garantía. La obligación del proveedor bajo esta garantía se limita expresamente a la reparación o sustitución. Esta garantía no cubre los costos de transporte hacia y desde el centro de reparación autorizado.

Garantía

Excepto como se establece en este documento o requerido por la ley, el fabricante no hace ninguna otra garantía o acuerdo, expresa, implícita o legal incluyendo cualquier garantía implícita de comerciabilidad o aptitud para un propósito en particular. El fabricante no asume ni autoriza a nadie a asumir ninguna obligación de responsabilidad en relación con este dispensador de agua. En ningún caso el fabricante será responsable por daños indirectos, especiales o consecuentes (incluyendo, sin limitación, la pérdida económica) o por cualquier retraso en el cumplimiento de este acuerdo por causas ajenas a su control.

Algunos estados o provincias no permiten limitaciones en la duración de una garantía implícita, por lo que la limitación anterior puede no aplicarse en su caso. Algunos estados o provincias no permiten la exclusión o limitación de daños incidentales o consecuentes, por lo que la limitación o exclusión anterior puede no aplicarse en su caso. Esta garantía le otorga derechos legales específicos, y usted también puede tener otros derechos que varían de estado a estado o de provincia a provincia.

Si requiere servicio, por favor, primero vea la sección "Solución de problemas" de este manual. Asistencia adicional se puede encontrar llamando a nuestra línea de servicio al cliente al 1-877-447-4768, de lunes a viernes de 8:00 a.m. y 4:30 p.m., HEC.

Guarde este manual y su comprobante de compra juntos para referencia futura. Debe proporcionar una prueba de compra para obtener servicio bajo garantía.

Escriba el número de modelo completo y el número de serie de su enfriador de agua para ayudarle mejor a obtener asistencia o servicio técnico si alguna vez usted lo necesita. Usted puede encontrar esta información en la parte posterior del dispensador de agua.

Registro del producto:

Para registrar su producto, por favor visite: ghpgroupinc.com/product-registration.html y complete el registro dentro de los (14) días después de su compra.

