

Using the No. 902 TOP LOADER™ BAIT STATION

Utilisation du La Station D'appât No. 902 TOP LOADER™

FAMILY OWNED AND OPERATED

JT EATON™

SINCE 1932

1393 East Highland Road • Twinsburg, OH 44087

330.425.7801 • FAX 330.425.8353

www.jteaton.com

LOADING BAIT BLOCKS®

Chargement des BAIT BLOCKS®

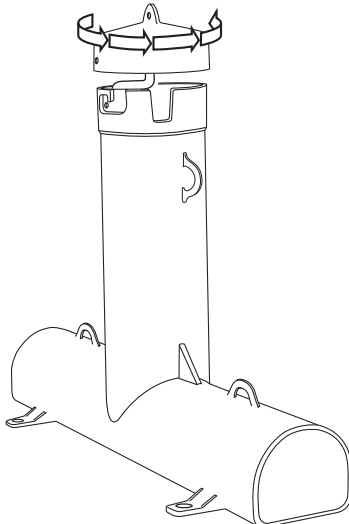
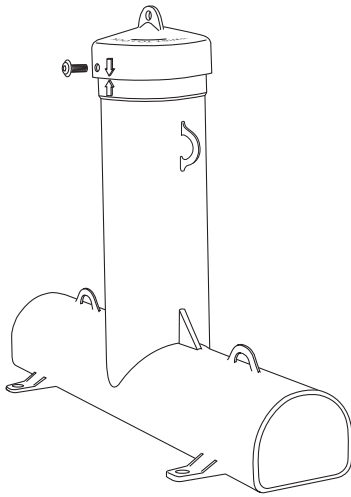

1. Remove Securing Screw From Station.

1. Retirez la vis de fixation de la station.

2. Remove Top By Twisting Top Counterclockwise and Lifting Top and Bait Holder Rod From Station.

2. Enlevez le couvercle en le tournant dans le sens contraire des aiguilles d'une montre et en le soulevant et la tige de support d'appât de la station.

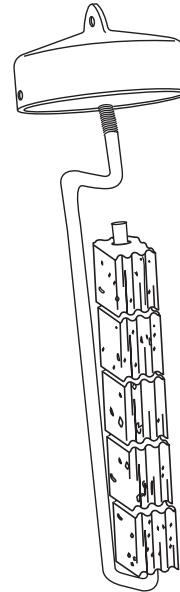

1 oz. BAIT BLOCK®

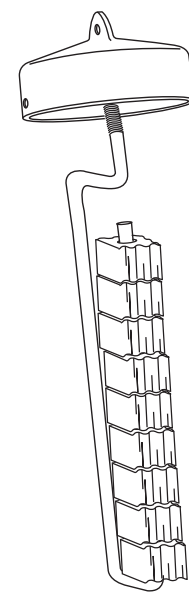

.5 oz. TOP GUN™ BLOCK

3. Slide JT EATON™ 1 oz. BAIT BLOCK® or .5 oz. TOP GUN™ BAIT BLOCK® onto Bait Holder Rod Through Hole In Block.

3. Le diapositive JT EATON™ 1 oz. BAIT BLOCK® ou .5 oz. TOP GUN™ BAIT BLOCK® sur la tige du support d'appât à travers le trou dans le bloc.

4. Align Screw Hole with Notch Then Replace Lid by Sliding Lid Back Onto Station. Twist Top Clockwise Into Place and Replace Securing Screw.‡

4. Alignez la rainure de la vis avec l'encoche. Remplacez le couvercle en le glissant sur la station. Tournez le couvercle en place dans le sens horaire et remplacez la vis de fixation.‡

Align Screw Hole with Notch Before Placing Lid On.

Alignez la rainure de la vis avec l'encoche avant de placer le couvercle au-dessus.

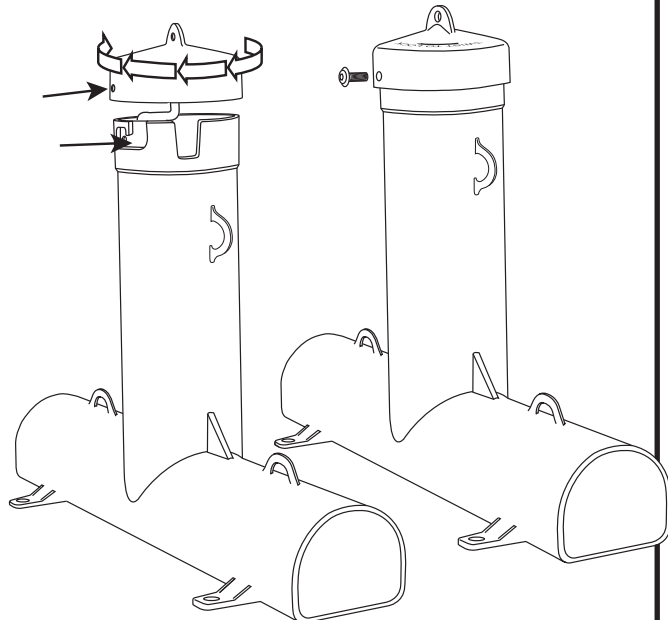

USING LIQUID BAIT BOTTLE No. 902WB

UTILISATION DE LA BOUTEILLE D'APPOINT DU LIQUIDE N° 902WB

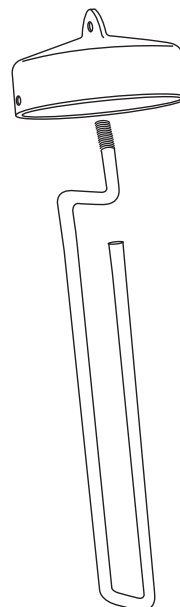

1. Remove Bait Holder Rod* By Unscrewing From Cap.

1. Enlevez la tige du support* d'appât en dévissant la tige du bouchon.

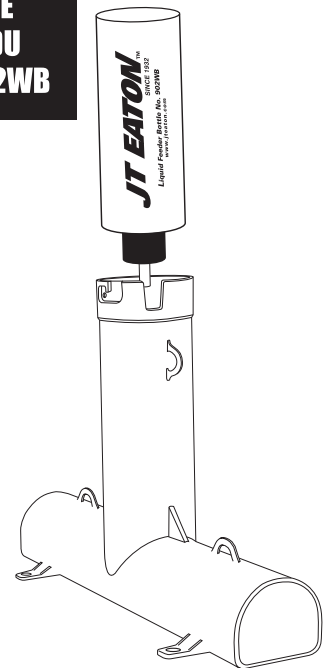

2. Fill Feeder Bottle With Liquid Bait and Place in Station With Cap End Down. Replace Cover as Shown in Illustration 4.

2. Remplissez la bouteille d'alimentation avec l'appât liquide et placez-la dans la station avec l'extrémité du bouchon vers le bas. Remplacez le couvercle comme dans l'illustration 4.

‡Securing Screw J.T. EATON Replacement Part No. 906SCREW • *REPLACEMENT ROD J.T. EATON Replacement Part No. X902RODNEW

‡Vis de fixation J.T. EATON Numéro de pièce de rechange 906SCREW • *TIGE DE REMPLACEMENT J.T. EATON Pièce de rechange X902RODNEW

Placement of the 902 TOP LOADER™ BAIT STATION

Pose du La Station D'appât No. 902 TOP LOADER™

FAMILY OWNED AND OPERATED

JT EATON™

SINCE 1932

1393 East Highland Road • Twinsburg, OH 44087 • U.S.A.

800-321-3421

www.jteaton.com



Mount on Beams or Ledges

Hard to reach areas such as beams and ledges can be serviced with a grab stick used by animal control. The technician pictured here is using a noose type grab stick. Grab sticks with jaws will work equally well.

This station has had heavy duty Velcro placed on the beam and attached to the station base to hold the station firmly to the beam.

Wire or nylon ties can also be used.

Obviously, some ledge areas, and/or difficult to reach areas may not facilitate the use of the Velcro and/or the grab stick technique. Such areas may have to be serviced using ladders and direct hand placement and retrievals.

Montage Sur Poutres Ou Rebords

Les zones difficiles d'accès comme les poutres et les rebords peuvent être entretenues avec une baguette-pince utilisée par commande d'animaux.

Le technicien représenté ici utilise un baguette-pince de type noose.

Les baguette-pinces avec mâchoires fonctionnera également bien.

Cette station a eu un Velcro lourd sur la poutre et attaché à la base de la station pour maintenir la station fermement sur la poutre. Des attaches en fil ou en nylon peuvent également être utilisées.

Il est évident que certaines zones de rebords et/ou des zones difficiles d'accès peuvent ne pas faciliter l'utilisation de la technique de Velcro et/ou de bâtonnet. De telles zones Peuvent devoir être entretenus à l'aide d'échelles et un placement et une récupérations directs des mains.



Mount Closer To Walls Than Standard Bait Stations

The TOP LOADER™ Bait Station can be placed closer to walls than most bait stations reducing the chance of damage by tow motors and other equipment. The TOP LOADER™ Bait Station has two convenient holes for screws or can be secured with strong construction adhesive.

Montez Plus Près Des Murs Que Des Stations D'appâts Standard

La station d'appât TOP LOADER™ peut être placée plus près des murs que la plupart des stations d'appât, ce qui réduit les risques d'endommagement par les moteurs de remorquage et autres équipement. La station d'appât TOP LOADER™ a deux rainures pratiques pour les vis ou peut être fixée avec l'adhésif de construction fort.



Mount at Ground Level

The TOP LOADER™ Bait Station can be secured to fences with nylon ties or wires. Insert the ties or wires through openings at the top edge of the horizontal tube to help prevent the station from moving.



Mount on Fence Rails

Montez Sur Des Rails De Barrières



Attach to Tree Branches

The TOP LOADER™ Bait Station can be secured to tree branches with nylon ties or wires. Insert the ties or wires through openings at the top edge of the horizontal tube to help prevent the station from moving.

Attachez Aux Branches D'arbre

La station d'appât TOP LOADER™ peut être fixée aux branches d'arbre avec des attaches ou des fils de nylon. Insérez les attaches ou les fils à travers les ouvertures au bord supérieur du tube horizontal pour aider à empêcher la station de se déplacer.

Montage Au Niveau Du Sol

La station d'appât TOP LOADER™ peut être fixée à des barrières avec des attaches ou fils en nylon. Insérez les attaches ou les fils dans les ouvertures au bord supérieur du tube horizontal pour empêcher la station de se déplacer.