

DK2 AC04G

TWIN CYLINDER 1 HP 4-GALLON OIL-FREE
SILENT AIR COMPRESSOR

USER MANUAL

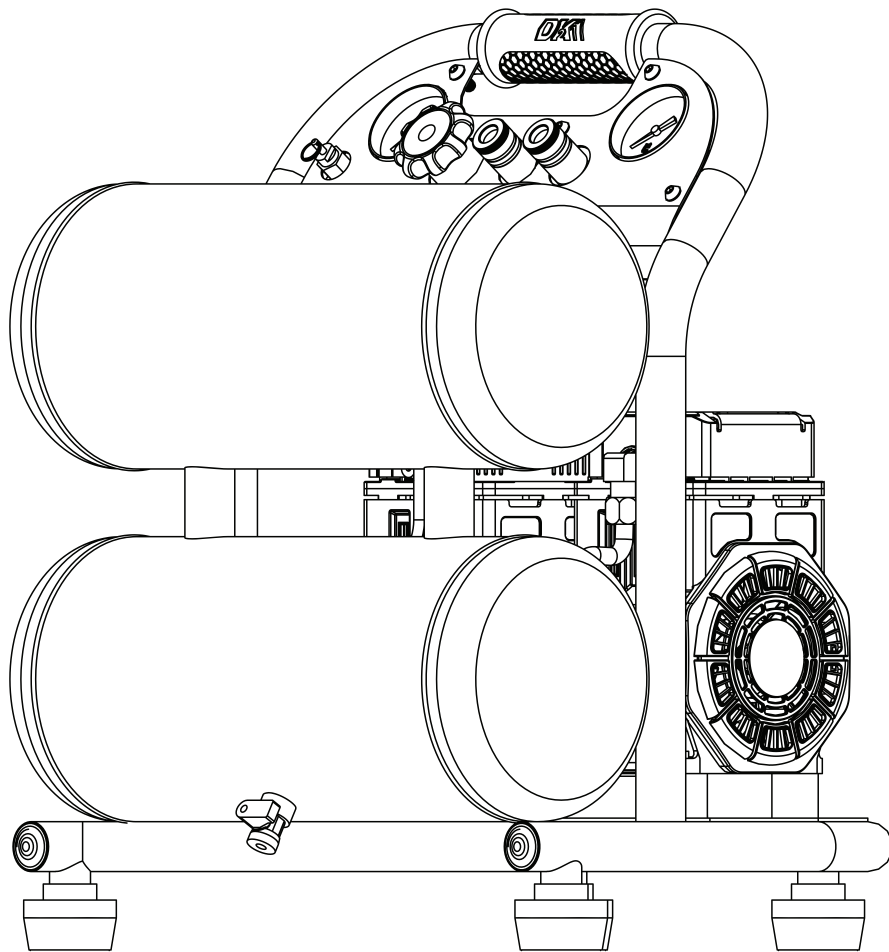

DK2 USA WEST

3311 MEADE AVENUE STE
E DOCK 13, LAS VEGAS, NEVADA
89102 USA

DK2 CORPORATE HEAD OFFICE

5330 MAINWAY
BURLINGTON, ONTARIO
L7L6A4 CANADA

DK2 USA EAST

3750 SOUTH AVENUE
NORTH UNIT, TOLEDO, OHIO
43615 USA

WARRANTY

PLEASE DO NOT RETURN TO THE STORE

YOU HAVE A 1 YEAR WARRANTY AND DK2 WILL REPLACE A DEFECTIVE PART FOR FREE. CALL US AT 1 (888) 277-6960 FOR FAST WARRANTY PARTS AND QUESTIONS.

WHAT IS COVERED – 1 YEAR LIMITED WARRANTY INCLUDED

DK2 warrants to the original purchaser that product will be free and clear of manufacturing defects in workmanship and materials under normal use and service for a period of one (1) year from the date of the original purchase. If within one (1) year from the original date of purchase this product fails due to defect in material or workmanship, DK2 will repair, replace, or supply any covered defective part at our option. DK2 is 1-year parts only warranty no labor.

Upon expiry of one (1) year, DK2 will have no further liability related to the product. DK2 does not authorize any party, including its authorized distributors or dealers, to offer any other warranty on behalf of DK2.

SERIAL NUMBERS MUST BE REGISTERED ONLINE AT WWW.DK2.COM, WARRANTY NON-TRANSFERABLE.

DK2 – 1-year parts only, no labor.

THIS WARRANTY DOES NOT COVER OR APPLY TO:

- (a) Damage to the product due to misuse, mishandling and abuse
- (b) Improper installation, maintenance and storage
- (c) Expendable parts such as nuts and bolts, pins and springs, wiring and switch components, hydraulic hoses and fittings, cutting teeth, cutting chains, cutting blades, throttles, belts and tires
- (d) Normal wear and tear
- (e) Consequential damage & incidental damages such as damage to persons or property

PROCEDURE FOR WARRANTY

Within the one (1) year warranty period, the purchaser of the product can CALL **1 (888) 277-6960** or contact us on www.DK2.com. Notify us of the claimed defect and provide proof of original purchase. At this time the validity of the claim will be determined, and if approved replacement parts will be issued. No returned product will be accepted under warranty unless accompanied by an RGA# issued by DK2.

DAMAGED FREIGHT

Damage to your product caused by freight mishandling is NOT covered under warranty. If your freight arrives damaged, REFUSE it. **Inspect your product when it arrives**, otherwise if you accept it, you will be responsible for filing any freight claims with the delivery company. DK2 warranty excludes damage to product.

RESOLUTION FOR A DEFECTIVE PRODUCT.

Call us at 1 (888) 277-6960 between 8am-4pm Monday to Friday EST.

TABLE OF CONTENTS

WARRANTY.....	2
TABLE OF CONTENTS	3
TECHNICAL SPECIFICATIONS.....	4
SECTION I • SAFETY	5
SAFETY CONVENTIONS	6
BEFORE OPERATION	6
DESCRIPTION.....	6
SAFETY DECALS	7
UNPACKING	8
GENERAL SAFETY INFORMATION.....	8
SECTION II • INSTALLATION.....	11
LOCATION.....	12
ELECTRICAL INSTALLATION	12
GROUNDING INSTRUCTIONS.....	12
EXTENSION CORDS	13
SECTION III • OPERATION.....	14
COMPONENTS.....	15
LUBRICATION.....	15
BREAK-IN PROCEDURE	16
SAFETY VALVE.....	17
REGULATOR KNOB	17
TANK PRESSURE GAUGE.....	17
SECTION IV • MAINTENANCE	18
THERMAL OVERLOAD PROTECTOR	19
STORAGE.....	19
MAINTENANCE PROCEDURE SCHEDULE	20
TROUBLESHOOTING	20
SECTION V • PARTS & SCHEMATICS	22
PARTS LIST	23
SCHEMATICS	24

TECHNICAL SPECIFICATIONS

POWER 550W/0.75 HP / 750W/1.0 HP

VOLTAGE 110V / 120V

FREQUENCY 60Hz

SPEED 1700RPM

DISPLACEMENT 3.8CFM / 4.0CFM

MAX PRESSURE 125PSI

DECIBELS 54dB

DIMENSIONS 17.4" (L) x 15.6" (W) x 20.8" (H)
44.2cm (L) x 39.5cm (W) x 52.8cm (H)

WEIGHT 54lb (24.5kg)

SHIPPING DIMENSIONS 18.7" (L) x 16.5" (W) x 22.4" (H)
47.5cm (L) x 42cm (W) x 57cm (H)

SHIPPING WEIGHT 57.3lb (26kg)

WARRANTY 1-year limited

SECTION I • SAFETY

SAFETY CONVENTIONS

This manual contains information that is very important to know and understand. This information is provided for safety and to prevent equipment problems. To help recognize this information, observe the following symbols.



DANGER! This indicates a hazardous situation, which, if not avoided, will result in death or serious injury.



WARNING! This indicates a hazardous situation, which, if not avoided, could result in death or serious injury.



CAUTION! This indicates a hazardous situation, which, if not avoided, may cause minor or moderate injury.



NOTICE! This indicates important information, which, if not avoided, may cause damage to equipment.

ADDITIONAL INFORMATION AND POTENTIAL CHANGES

We reserve the right to discontinue, change, and improve our products at any time without notice or obligation to the purchaser. The descriptions and specifications contained in this manual were in effect at printing. Equipment described within this manual may be optional. Some illustrations may not be applicable to your equipment.

BEFORE OPERATION



WARNING! Read carefully and understand all assembly and operation instructions before operating this product. Failure to follow the safety rules and other basic safety precautions may result in serious personal injury. Please save these instructions. Read carefully before attempting to assemble, install, operate or maintain this product. Protect yourself and others by observing all safety information. Failure to comply with instructions could result in personal injury and/or property damage. Retain instructions for future reference.





DESCRIPTION

Oil-free air compressors are designed for “do-it-yourselfers” with a variety of home and automotive jobs. These compressors power spray guns, impact wrenches and other tools. These units operate without oil. Compressed air from this unit will contain moisture. Install a water filter or air dryer if application requires dry air.

SAFETY DECALS

Make sure all safety warning decals are attached and in readable condition.

		AIR COMPRESSOR COMPRESSEUR À AIR Model/Modèle : AC04G	
Voltage & Current / Tension et courant			
120V ~ 60Hz 7 A			
Power / Puissance	1 HP / 1 CV	Intertek 3043653	
Tank / Réservoir	4 gal (15.2 L)		
No-load speed / Vitesse sans charge	1700 rpm / tr/min		
Max air pressure / Pression d'air max	125 psi / lb/po ²		
Serial No. / No. de série			
Made in China / Fabriqué en Chine			
 WARNING AVERTISSEMENT		To reduce the risk of injury, user must read and understand instruction manual.	
		Afin de réduire le risque de blessures, l'utilisateur doit lire et bien comprendre le mode d'emploi.	

POWER SWITCH
INTERRUPTEUR

Auto/On
Auto/En Marche





Off
Hors tension





ACPSL 1709





 WARNING 	 AVERTISSEMENT 
CALIFORNIA PROPOSITION 65 This product contains chemicals known to the state of California to cause cancer and birth defects or other reproductive harm.	PROPOSITION 65 DE CALIFORNIE Ce produit contient des produits chimiques reconnus par l'État de Californie pour causer des cancers et des anomalies congénitales ou d'autres dommages à la reproduction.

 **WARNING** 
AVERTISSEMENT

CALIFORNIA PROPOSITION 65
PROPOSITION 65 DE CALIFORNIE
This product contains chemicals known to the state of California to cause cancer and birth defects or other reproductive harm.
Ce produit contient des produits chimiques reconnus par l'État de Californie pour causer des cancers et des anomalies congénitales ou d'autres dommages à la reproduction.

 **CAUTION** 

Drain the moisture from the tank every week. Prevent tank corrosion.

 **MISE EN GARDE** 

Drainer l'eau et l'humidité du réservoir pour prévenir la corrosion.

ACTDL 1709

 **WARNING** 
AVERTISSEMENT

RISK OF BURSTING
Do not adjust factory settings
RISK OF ELECTRIC SHOCK
Do not remove cover
RISQUE D'ÉCLATEMENT
Ne pas changer les réglages d'usine
RISQUE DE CHOC ÉLECTRIQUE
Ne retirez pas le couvercle

UNPACKING

After unpacking the unit, inspect carefully for any damage that may have occurred during transit. Make sure to tighten fittings, bolts, etc., before putting the unit into service.



WARNING! Do not operate this product if damaged during shipping, handling, or use. Damage may result in bursting and cause injury or property damage.

GENERAL SAFETY INFORMATION

Since the air compressor and other components (material pump, spray guns, filters, lubricators, hoses, etc.) used, make up a high-pressure pumping system, the following safety precautions must be observed at all times:

1. Follow all local electrical and safety codes as well as in the US, National Electrical Codes (NEC) and Occupational Safety and Health Act (OSHA).
2. Only persons well acquainted with these rules of safe operation should be allowed to use this product.
3. Keep visitors away and NEVER allow children in the work area.



WARNING! RISK FROM FLYING OBJECTS: Always wear approved safety glasses with side shields when the air compressor is in use. Turn off the air compressor and drain the air tank before performing any type of maintenance or disassembly of the hoses or fittings. Never point any nozzle or sprayer toward any part of the body or at other people or animals.



4. Wear safety glasses and use hearing protection when operating the pump or unit.
5. Do not stand on or use the pump or unit as a handhold.
6. Before each use, inspect compressed air system and electrical components for signs of damage, deterioration, weakness or leakage. Repair or replace defective items before using.
7. Check all fasteners at frequent intervals for proper tightness.



DANGER! RISK TO BREATHING: Avoid using the air compressor in confined areas. Always have adequate space (12"/30cm) on all sides of the air compressor. Keep children, pets, and others out of the area of operation. This unit does not provide breathable air for anyone or any auxiliary breathing device. Spraying material will always need to be in another area away from the air compressor to not allow intake air to damage the air compressor filter. This compressor is not equipped and should not be used "as is" to supply breathing quality air. For any application of air for human consumption, the air compressor will need to be fitted with suitable in-line safety and alarm equipment. This additional equipment is necessary to properly filter and purify the air to meet minimal specifications for Grade D breathing as described in Compressed Gas Association Commodity Specification G7.1-1966, OSHA 29 CFR 1910.134, and/or Canadian Standards Associations (CSA).





WARNING! Motors, electrical equipment and controls can cause electrical arcs that will ignite a flammable gas or vapor. Never operate or repair in or near a flammable gas or vapor. Never store flammable liquids or gases in the vicinity of the compressor.



CAUTION! RISK OF BURNS: Compressor parts may be hot even if the unit is stopped. There are surfaces on your air compressor that while in operation and thereafter can cause serious burns if touched. The equipment should be allowed time to cool before any maintenance is attempted. Items such as the compressor pump and the outlet tube are normally hot during and after operation.



8. Keep fingers away from a running compressor, fast moving and hot parts will cause injury and/or burns.
9. If the equipment should start to abnormally vibrate, STOP the engine/motor and check immediately for the cause, vibration is generally a warning of trouble.
10. To reduce fire hazard, keep engine/motor exterior free of oil, solvent, or excessive grease.



WARNING! Never remove or attempt to adjust safety valve. Keep safety valve free from paint and other accumulations.



DANGER! RISK OF BURSTING: Always drain the air compressor tank daily or after each use. If the tank develops a leak, then replace the air compressor. Never use the air compressor after a leak has been found or tried to make any modifications to the tank. Never modify the air compressor's factory settings which control the tank pressure or any other function. Welding drilling, or any other modification will weaken the tank resulting in damage from rupture or explosion. Always replace worn or damaged tanks.



WARNING! Drain liquid from tank daily.

11. Tanks rust from moisture build-up, which weakens the tank. Make sure to drain tank regularly and inspect periodically for unsafe conditions such as rust formation and corrosion.
12. Fast moving air will stir up dust and debris, which may be harmful. Release air slowly when draining moisture or depressurizing the compressor system.



WARNING! RISK OF EXPLOSION OR FIRE: Never operate the compressor near combustible materials, gasoline or solvent vapors. If spraying flammable materials, locate the air compressor at least 50m away from the spray area. Never operate the air compressor indoors or in a confined area. Do not spray flammable materials in vicinity of open flame or near ignition sources including the compressor unit.



- 13. Do not smoke when spraying paint, insecticides, or other flammable substances.
- 14. Use a face mask/respirator when spraying and spray in a well ventilated area to prevent health and fire hazards.
- 15. Do not direct paint or other sprayed material at the compressor. Locate compressor as far away from the spraying area as possible to minimize over-spray accumulation on the compressor
- 16. When spraying or cleaning with solvents or toxic chemicals, follow the instructions provided by the chemical manufacturer.



WARNING! RISK OF MOVING PARTS: If the air compressor is in operation, all guards and covers should be attached or installed correctly. If any guard or cover has been damaged, do not operate the equipment until the proper personnel have correctly repaired the equipment. The power cord should be free of any moving parts, twisting and/or crimping while in use and while in storage.



WARNING! RISK OF FALLING: Operation of the air compressor should always be in a position that is stable. Never use the air compressor on a rooftop or elevated position that could allow the unit to fall or be tipped over. Use additional air hose for elevated jobs.



DANGER! RISK OF ELECTRICAL SHOCK: Never utilize the air compressor in the rain or wet conditions. Any electrical issues or repairs should be performed by authorized personnel such as an electrician and should comply with all national and local electrical codes. The air compressor should also have the proper three prong grounding plug, correct voltage, and adequate fuse protection.



SECTION II • INSTALLATION

LOCATION

It is extremely important to install the compressor in a clean, well-ventilated area where the surrounding air temperature will not be more than 100°F.

A minimum clearance of 18 inches between the compressor and a wall is required because objects could obstruct airflow.



CAUTION! Do not locate the compressor air inlet near steam, paint spray, sandblast areas or any other source of contamination. This debris will damage the motor.

ELECTRICAL INSTALLATION



WARNING! All wiring and electrical connections should be performed by a qualified electrician. Installation must be in accordance with local codes and national electric codes.



CAUTION! Never use an extension cord with this product. Use additional air hose instead of an extension cord to avoid power loss and permanent motor damage; use of an extension cord voids the warranty.

GROUNDING INSTRUCTIONS

1. This product is for use on a nominal 120 volt circuit and has a grounding plug that looks like the plug shown (**Fig.1**). Make sure the product is connected to an outlet having the same configuration as the plug. This product must be grounded. In the event of an electrical short circuit, grounding reduces risk of electrical shock by providing an escape wire for electric current. This product is equipped with a cord having a grounding wire with an appropriate grounding plug. Plug must be plugged into an outlet that is properly installed and grounded in accordance with all local codes and ordinances.

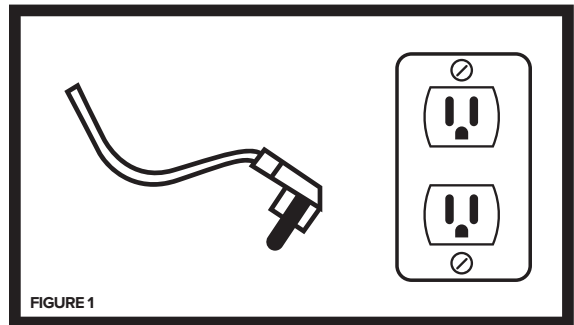

DANGER! Improper use of grounding plug can result in a possible risk of electrical shock.



DANGER! Do not use a grounding adapter with this product.



2. If repair or replacement of cord or plug is necessary, do not connect grounding wire to either flat blade terminal. The wire with insulation having an external surface that is green (with or without yellow stripes) is the grounding wire.



WARNING! Never connect green (or green and yellow) wire to a live terminal.

3. Check with a qualified electrician or serviceman if grounding instructions are not completely understood, or if in doubt as to whether product is properly grounded. Do not modify plug provided; if it will not fit outlet, have proper outlet installed by a qualified electrician.



WARNING!

4. Local electrical wiring codes differ from area to area. Source wiring, plug and protector must be rated for at least the amperage and voltage indicated on motor nameplate, and meet all electrical codes for this minimum.
5. Use a slow blow fuse or a circuit breaker.

EXTENSION CORDS

To avoid voltage drop, power loss, and overheating of the motor, use extra air hose instead of an extension cord. Low voltage can cause damage to the motor.

If an extension cord must be used:

- Use only an approved 3-wire extension cord that has a 3-blade grounding plug and a 3-slot receptacle that will accept the plug on the air compressor.
- Make sure the extension cord is in good condition.

Please see the chart below for the **MINIMUM** extension cord gauge requirements:

Amp Rating Range (120V)	Total Length of Extension Cord					
	25ft (10m)	50ft (15m)	75ft (20m)	100ft (30m)	150ft (50m)	200ft (60m)
0 - 5 A	16	16	16	14	12	12
5 - 8 A	16	16	14	12	10	NOT RECOMMENDED
8 - 12 A	14	14	12	10		
12 - 15 A	12	12	10	10		
15 - 20 A	10	10	10			

SECTION III • OPERATION

COMPONENTS

PRESSURE SWITCH

Auto/Off Switch - In the AUTO position, the compressor shuts off automatically when tank pressure reaches the maximum preset pressure. In the OFF position, the compressor will not operate. This switch should be in the OFF position when connecting or disconnecting the power cord from the electrical outlet or when changing air tools.

REGULATOR

The regulator controls the amount of air pressure released at the hose outlet.

SAFETY VALVE

This valve automatically releases air if the tank pressure exceeds the preset maximum.

DISCHARGE TUBE

This tube carries compressed air from the pump to the check valve. This tube becomes very hot during use. To avoid the risk of severe burns, never touch the discharge tube.

CHECK VALVE

A one-way valve that allows air to enter the tank, but prevents air in the tank from flowing back into the compressor pump.

HANDLE

Designed to move the compressor.



WARNING! Never use the handle on wheeled units to lift the unit completely off the ground.

DRAIN PETCOCK

This valve is located on the bottom of the tank. Use this valve to drain moisture from the tank daily to reduce the risk of corrosion.

Reduce tank pressure below 10PSI, and then drain moisture from tank daily to avoid tank corrosion. Drain moisture from tank by opening the drain petcock located underneath the tank.

LUBRICATION

This is an oil-free product and DOES NOT require lubrication to operate.



BREAK-IN PROCEDURE



CAUTION! Do not attach air chuck or other tool to open end of hose until start-up has been completed and unit checks okay.



NOTICE! Do not operate the compressor before reading instructions or damage may result. (Refer to **Fig.2** and **Fig.3**)

1. Turn regulator (**Fig.3**) fully clockwise to open airflow.
2. Turn switch (**Fig.2**) to OFF position and plug in power cord.
3. Turn switch (**Fig.2**) to ON position and run unit for 30 minutes to break in the pump parts.
4. Turn regulator knob (**Fig.3**) fully counter-clockwise. Compressor will build to maximum preset pressure and shut off.
5. Turn regulator knob (**Fig.3**) clockwise to cause air to bleed off. Compressor will restart at a preset pressure.
6. Turn regulator knob (**Fig.3**) counter-clockwise to shut off the air and turn switch to off position.

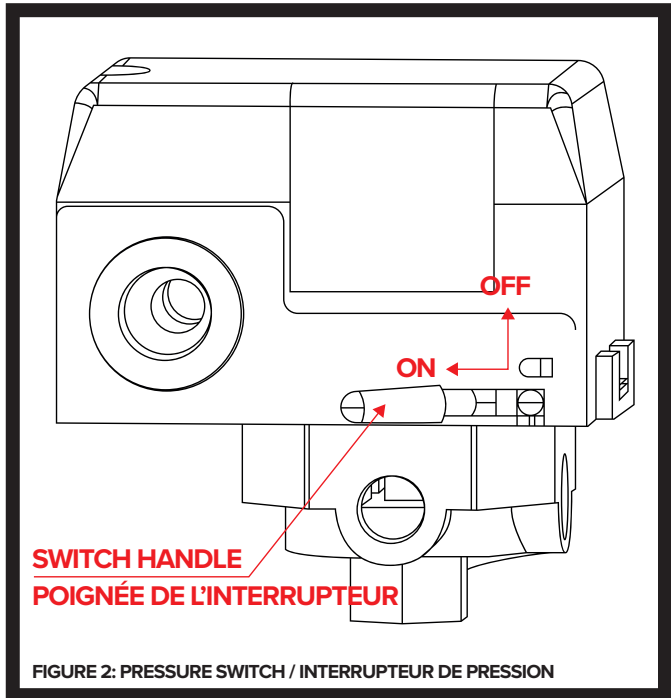

7. Attach chuck or other tool to open end of hose. Turn the regulator (**Fig.3**) on. With the switch (**Fig.2**) in the ON position, the compressor pumps air into the tank. It shuts off automatically when unit reaches its maximum preset pressure. In the OFF position, the pressure switch cannot function and the compressor will not operate. Make sure switch (**Fig.2**) is in OFF position when connecting or disconnecting power cord from electrical outlet.



NOTICE! MOISTURE IN COMPRESSED AIR: Moisture in compressed air will form into droplets as it comes from an air compressor pump. When humidity is high or when a compressor is in continuous use for an extended period of time, this moisture will collect in the tank. When using a paint spray or sandblast gun, this water will be carried from the tank through the hose, and out of the gun as droplets mixed with the spray material. This condensation will cause water spots in a paint job, especially when spraying other than water based paints. If sandblasting, it will cause the sand to case and clog the gun rendering it ineffective. A filter in the air line (MP3105), located as near to the gun as possible, will help eliminate this moisture.

SAFETY VALVE



WARNING! DO NOT REMOVE OR ATTEMPT TO ADJUST THE SAFETY VALVE: This valve should be checked under pressure occasionally by pulling the ring by hand. If air leaks after ring has been released, or valve is stuck and cannot be actuated by ring, it **MUST** be replaced.

REGULATOR KNOB

(See Fig.3)

1. This knob controls air pressure to an air-operated tool or paint spray gun.
2. Turn clockwise to increase air pressure at outlet. When desired pressure is reached, lock with nuts.
3. To lower air pressure at outlet, turn counter-clockwise.
4. Turn fully counter-clockwise to shut off flow of air completely then push knob down.

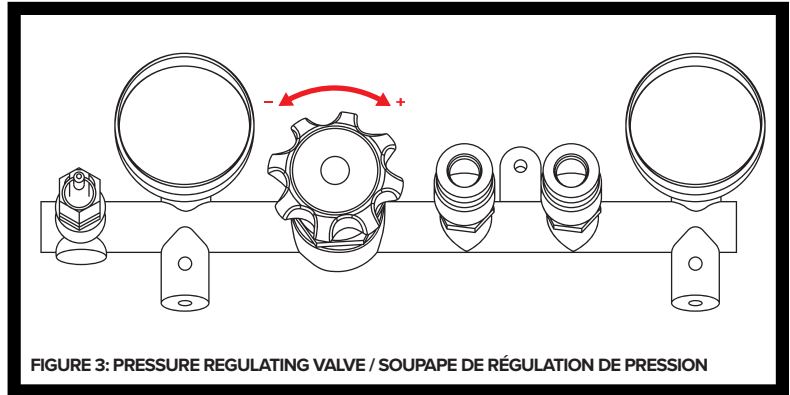

TANK PRESSURE GAUGE

This gauge shows pressure in tank indicating compressor is building pressure properly.

SECTION IV • MAINTENANCE



WARNING! Disconnect power source then release all pressure from the system before attempting to install, service, relocate or perform any maintenance. Check compressor often for any visible problems and follow maintenance procedures each time compressor is used.



1. Pull ring on safety valve and allow it to snap back to normal position.



WARNING! Safety valve must be replaced if it cannot be actuated or it leaks air after ring is released.

2. Turn compressor off and release pressure from system. Drain moisture from tank by opening drain cock underneath tank.
3. Clean dust and dirt from motor, tank, and airlines and pump cooling fins while compressor is still OFF.



NOTICE! Locate the unit as far from spraying area as possible, as hose will limit over-spray from clogging the filter.

THERMAL OVERLOAD PROTECTOR



CAUTION! This compressor is equipped with an automatic reset thermal overload protector, which will shut off motor if it becomes overheated. If thermal overload protector shuts motor OFF frequently, look for the following causes.

1. Low voltage
2. Clogged air filter
3. Lack of proper ventilation



CAUTION! If the thermal overload protector is actuated, the motor must be allowed to cool down before start-up is possible. The motor will automatically restart without warning if left plugged into electrical outlet and unit is turned on.

STORAGE



1. When not in use, store hose and compressor in a cool, dry place.
2. Drain tank of moisture.
3. Disconnect hose and hang open ends down to allow any moisture to drain.



MAINTENANCE PROCEDURE SCHEDULE

 **WARNING!** Qualified service personnel should perform any service procedure not covered in the maintenance schedule below.

PROCEDURE	1	2	3	LEGEND
Check tank safety valve				BEFORE EACH USE OR DAILY 1
Overall unit visual check				AFTER FIRST 10 HOURS 2
Check air filter (more frequently in dusty or humid environments)				EVERY 100 HOURS 3

TROUBLESHOOTING

SYMPTOM	POSSIBLE CAUSE(S)	CORRECTIVE ACTION
Compressor will not run.	<ol style="list-style-type: none"> 1. No electrical power 2. Blown fuse 3. Breaker open 4. Thermal overload open 5. Faulty pressure switch 	<ol style="list-style-type: none"> 1. Plugged in? Check fuse/breaker or motor overload 2. Replace blown fuse 3. Reset, determine cause of problem 4. Motor will restart when cool 5. Replace
Motor hums but cannot run or runs slowly.	<ol style="list-style-type: none"> 1. Defective check valve or unloaded 2. Poor contacts, line voltage low 3. Shorted or open motor winding 	<ol style="list-style-type: none"> 1. Replace or repair 2. Check connections, eliminate extension cork if used, check circuit with voltmeter 3. Replace motor <p> DANGER! Do not disassemble check valve with air in tank; bleed tank.</p>
Fuses blow/circuit breaker trips repeatedly.  CAUTION! Never use an extension cord with this product.	<ol style="list-style-type: none"> 1. Incorrect size fuse, circuit overload 2. Defective check valve or unloaded 	<ol style="list-style-type: none"> 1. Check for proper fuse, use time-delay fuse. Disconnect other electrical appliances from circuit or operate compressor on its own branch circuit 2. Replace or repair <p> DANGER! Do not disassemble check valve with air in tank; bleed tank.</p>

SYMPTOM	POSSIBLE CAUSE(S)	CORRECTIVE ACTION
Thermal overload protector cuts out repeatedly.	<ol style="list-style-type: none"> 1. Low voltage 2. Clogged air filter 3. Lack of proper ventilation/room temperature too high 4. Check valve malfunction 5. Compressor valves failed 	<ol style="list-style-type: none"> 1. Eliminate extension cord, check with voltmeter 2. Clean filter 3. Move compressor to well-ventilated area 4. Replace 5. Replace valve assembly <p> DANGER! Do not disassemble check valve with air in tank; bleed tank.</p>
Knocks, rattles, excessive vibration.	<ol style="list-style-type: none"> 1. Loose bolts, tank not level 2. Defective bearing on eccentric or motor shaft 3. Cylinder or piston ring is worn or scored 	<ol style="list-style-type: none"> 1. Tighten bolts, shim tank to level position 2. Replace 3. Replace or repair if necessary
Tank pressure drops when compressor shuts off.	<ol style="list-style-type: none"> 1. Loose drain cock 2. Check valve leaking 3. Loose connections at pressure switch or regulator 	<ol style="list-style-type: none"> 1. Tighten 2. Disassemble check valve assembly, clean or replace 3. Check all connections with soap and water solution and tighten
Compressor runs continuously and air output is lower than normal/low discharge pressure.	<ol style="list-style-type: none"> 1. Excessive air usage, compressor too small 2. Clogged intake filter 3. Air leaks in piping (on machine or in outside system) 4. Broken inlet valves 5. Piston ring worn 	<ol style="list-style-type: none"> 1. Decrease usage 2. Clean or replace 3. Replace leaking components or tighten as necessary 4. Replace compressor valves 5. Replace piston and cylinder
Excessive moisture in discharge air.	<ol style="list-style-type: none"> 1. Excessive water in tank 2. High humidity 	<ol style="list-style-type: none"> 1. Drain tank 2. Move to area of less humidity; use air line filter <p>NOTE: Water condensation is not caused by compressor malfunction.</p>
Compressor runs continuously and safety valve opens as pressure rises.	<ol style="list-style-type: none"> 1. Defective pressure switch 2. Defective safety valve 	<ol style="list-style-type: none"> 1. Replace switch 2. Replace safety valve with genuine replacement part
Excessive starting and stopping (auto-start)	Excessive condensation in tank	Drain more often
Air leaking from unloader on pressure switch.	Check valve stuck in an open position	Remove and replace check valve  DANGER! Do not disassemble check valve with air in tank; bleed tank.

SECTION V • PARTS & SCHEMATICS

PARTS LIST

PART #	NO.	SPECIFICATION	QTY.
AC04G01X22	1	Bolt M6 x 25	8
AC04G02X22	2	Washer Ø6	8
AC04G03X22	3	Left cylinder head	1
AC04G04X22	4	Seal packing collar	2
AC04G05X22	5	Air admission clamp	2
AC04G06X22	6	Valve piece	4
AC04G07X22	7	Valve plate assembly	2
AC04G08X22	8	Exhaust clamp	2
AC04G09X22	9	O-ring Ø68.7 x Ø2.5	2
AC04G10X22	10	Cylinder Ø64	2
AC04G11X22	11	Piston curl clamp	2
AC04G12X22	12	Piston ring	2
AC04G13X22	13	Connecting rod	2
AC04G14X22	14	Left crankcase	1
AC04G15X22	15	Bearing 6203Z	2
AC04G16X22	16	Crank	2
AC04G17X22	17	Fan	2
AC04G18X22	18	Elastic ring Ø14	2
AC04G19X22	19	Gate lid	2
AC04G20X22	20	Bearing 6006Z	2
AC04G21X22	21	Stator subassembly	1
AC04G22X22	22	Rotor	1
AC04G23X22	23	Right crankcase	1
AC04G24X22	24	Bolt M5 x 155	4
AC04G25X22	25	Bolt M6 x 14	2
AC04G26X22	26	Bolt M4 x 6	2
AC04G27X22	27	Bolt M4 x 8	2
AC04G28X22	28	O-ring Ø13.8 x Ø1.9	4
AC04G29X22	29	Connecting pipe	2
AC04G30X22	30	Right cylinder head	1
AC04G31X22	31	Elbow	1
AC04G32X22	32	Crash pad	4
AC04G33X22	33	Nut M6	4
AC04G34X22	34	Nut M8	1

PART #	NO.	SPECIFICATION	QTY.
AC04G35X22	35	Capacitor	1
AC04G36X22	36	Electric capacity box	1
AC04G37X22	37	Buckle Ø10	1
AC04G38X22	38	Buckle	1
AC04G39X22	39	Pressure gauge Ø50	2
AC04G40X22	40	ASM safety valve 140PSI	1
AC04G41X22	41	Regulator valve	1
AC04G42X22	42	Coupler	2
AC04G43X22	43	Check valve	1
AC04G44X22	44	Tank and frame	1
AC04G45X22	45	Wash water valve	1
AC04G46X22	46	Base foot	4
AC04G47X22	47	Washer Ø6	4
AC04G48X22	48	Bolt M6 x 8	4
AC04G49X22	49	Power cord	1
AC04G50X22	50	Horizontal switch	1
AC04G51X22	51	Rubber hose	1
AC04G52X22	52	Unloading pipe	1
AC04G53X22	53	Release pipe	1
AC04G54X22	54	Unloading valve	1
AC04G55X22	55	Handle sleeve	1
AC04G56X22	56	Panel screw	6
AC04G57X22	57	Panel nut	6
AC04G58X22	58	Panel support column	1
AC04G59X22	59	Panel support column screw	1
AC04G60X22	60	Panel support plate	1
AC04G61X22	61	Panel support crate screw	1
AC04G62X22	62	Handle plug	2
AC04G63X22	63	Adapter elbow	1
AC04G64X22	64	Tightening nut	1
AC04G65X22	65	Cylinder head cover	1
AC04G66X22	66	Silencer	2
AC04G67X22	67	Panel	1

SCHEMATICS

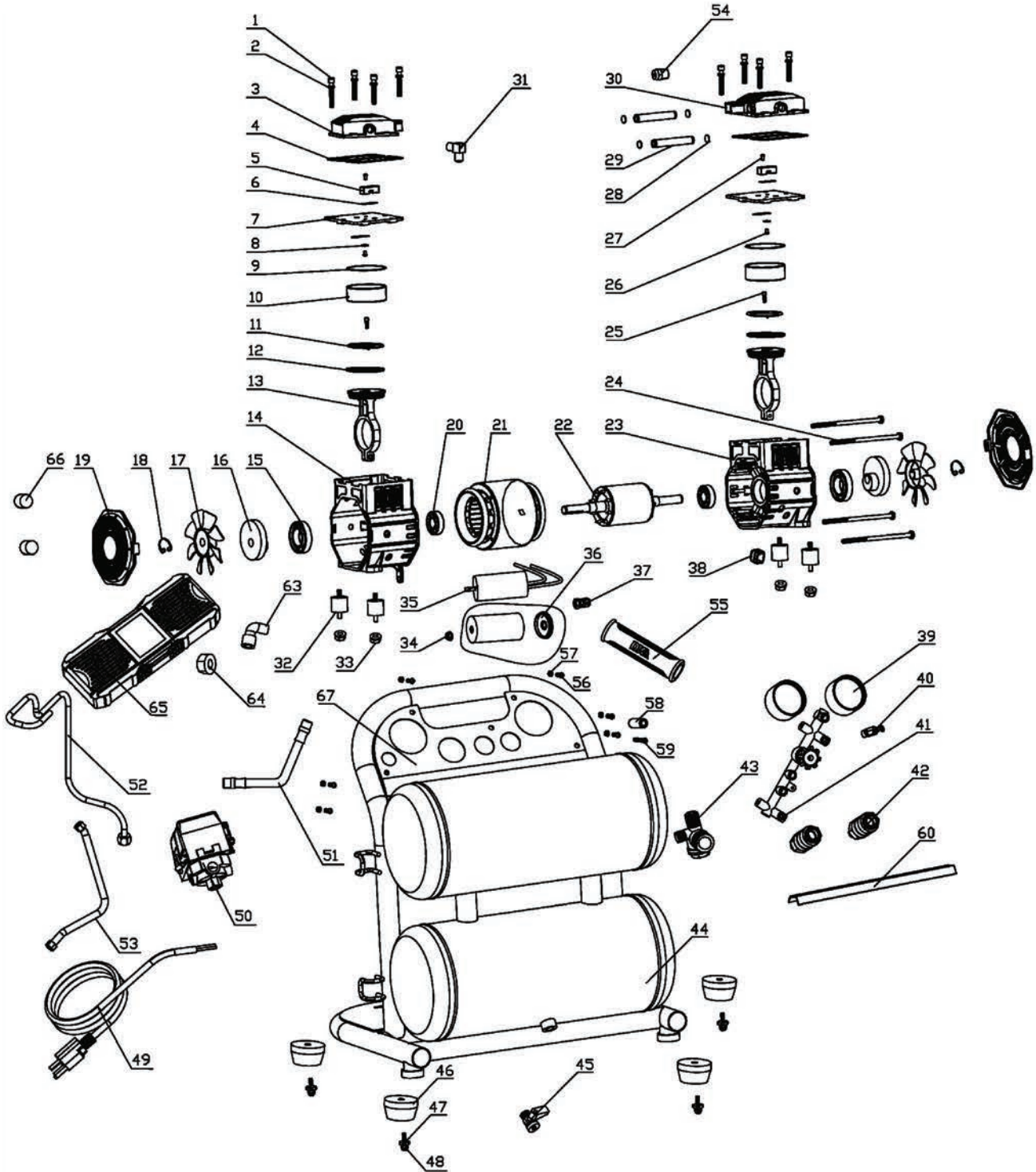

DK2 AC04G

COMPRESSEUR À AIR DEUX CYLINDRES
SILENCIEUX 4 GALLONS SANS HUILE 1 CV

MANUEL DE L'UTILISATEUR

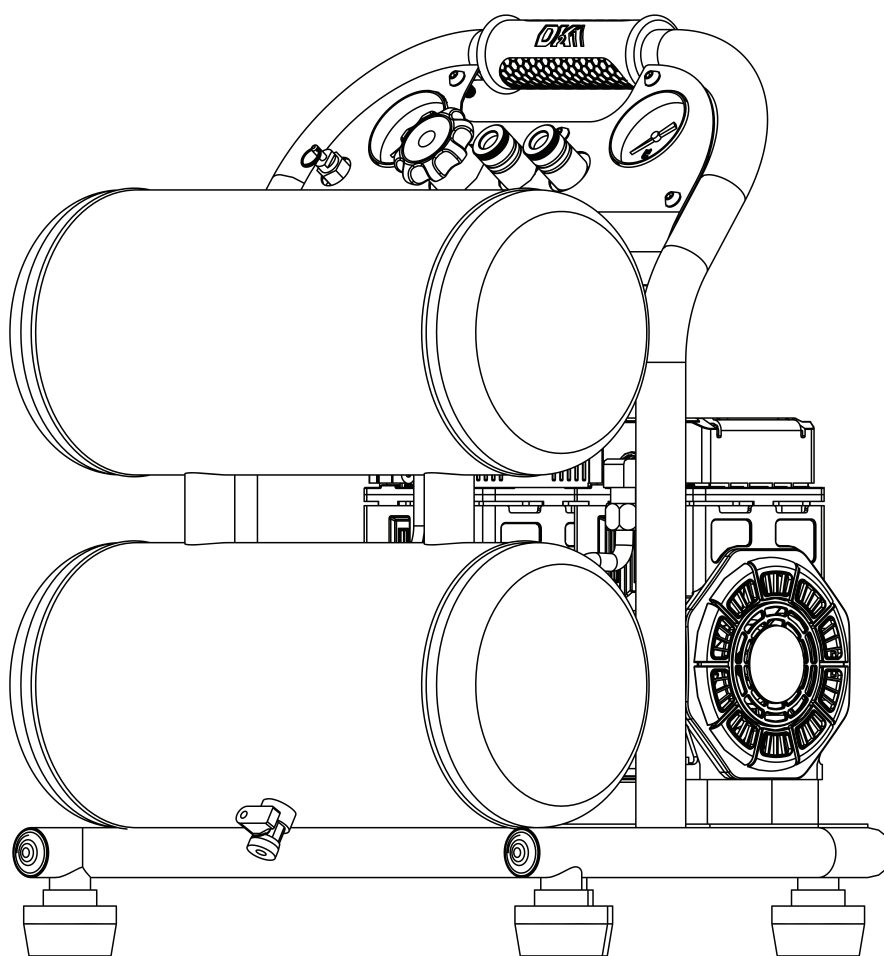

DK2 USA OUEST

3311 MEADE AVENUE STE
QUAI E 13, LAS VEGAS, NEVADA
89102 ÉTATS-UNIS

SIÈGE SOCIAL CORPORATIF DK2

5330 MAINWAY
BURLINGTON, ONTARIO
L7L6A4 CANADA

DK2 USA EST

3750 AVENUE SUD
UNITÉ NORD, TOLEDO, OHIO
43615 ÉTATS-UNIS

GARANTIE

MERCI DE NE PAS RETOURNER AU MAGASIN

VOUS BÉNÉFICIEZ D'UNE GARANTIE D'UN AN ET DK2 REMPLACERA GRATUITEMENT LA PIÈCE DÉFECTUEUSE. APPELEZ-NOUS AU 1 (888) 277-6960 POUR LES PIÈCES DE GARANTIE RAPIDE ET LES QUESTIONS.

CE QUI EST COUVERT - GARANTIE LIMITÉE INCLUSE D'UN AN (1)

DK2 garantit à l'acheteur d'origine que le produit sera exempt de défauts de fabrication et matériaux dans des conditions normales d'utilisation et de service pendant une période d'un (1) an à compter de la date de l'original achat. Si dans un délai d'un (1) an à compter de la date d'achat d'origine, ce produit tombe en panne en raison d'un défaut de matériau ou fabrication, DK2 réparera, remplacera ou fournira toute pièce défectueuse couverte à notre discrétion. DK2 garantie les pièces uniquement pour d'un an, n'inclus pas la main-d'œuvre.

À l'expiration d'un (1) an, DK2 n'aura plus aucune responsabilité liée au produit. DK2 n'autorise aucune partie, y compris ses distributeurs ou revendeurs autorisés, à offrir toute autre garantie au nom de DK2.

LES NUMÉROS DE SÉRIE DOIVENT ÊTRE ENREGISTRÉS EN LIGNE SUR WWW.DK2.COM, GARANTIE NON TRANSFÉRABLE.

DK2 – 1 an sur les pièces uniquement, N'inclus pas de main-d'œuvre.

CETTE GARANTIE NE COUVRE PAS OU NE S'APPLIQUE PAS À :

- (a) Dommages au produit dus à une mauvaise utilisation, une mauvaise manipulation et les abus
- (b) Installation, entretien et entreposage inappropriés
- (c) Les pièces consommables telles que les écrous et les boulons, les goupilles et les ressorts, les composants de câblage et de commutation, les flexibles hydrauliques et raccords, dents de coupe, chaînes de coupe, lames de coupe, accélérateurs, courroies et pneus
- (d) Usure normale
- (e) Dommages indirects et dommages indirects tels que les dommages aux personnes ou aux biens

PROCÉDURE DE GARANTIE

Pendant la période de garantie d'un (1) an, l'acheteur du produit peut APPELER le **1 (888) 277-6960** ou nous contacter au www.dk2.com. Informez-nous du défaut réclamé et fournissez une preuve d'achat originale. A ce moment, la validité de la réclamation sera déterminée et si des pièces de rechange approuvées seront émises. Aucun retour de produit ne sera accepté sous garantie à moins d'être accompagné d'un numéro RGA émis par DK2.

DOMMAGE DU AU TRANSPORT

Les dommages causés à votre produit par une mauvaise manipulation du transporteur ne sont PAS couverts par la garantie. Si votre compresseur arrive endommager, REFUSEZ-le. **Inspectez votre produit à son arrivée**, sinon si vous l'acceptez, vous serez responsable de déposer toute réclamation de transport auprès de la société de livraison. La garantie DK2 exclut les dommages au produit.

RÉSOLUTION POUR UN PRODUIT DÉFECTUEUX.

Appelez-nous au 1 (888) 277-6960 entre 8 h et 16 h du lundi au vendredi HNE.

TABLE DES MATIÈRES

GARANTIE	26
TABLE DES MATIÈRES	27
SPÉCIFICATIONS TECHNIQUES	28
SECTION I • SÉCURITÉ	29
CONVENTIONS DE SÉCURITÉ	30
AVANT L'UTILISATION	30
DESCRIPTION	30
AUTOCOLLANTS DE SÉCURITÉ	31
DÉBALLAGE	32
INFORMATIONS GÉNÉRALES DE SÉCURITÉ	32
SECTION II • INSTALLATION	36
EMPLACEMENT	37
INSTALLATION ÉLECTRIQUE	37
INSTRUCTIONS DE MISE À LA TERRE	37
RALLONGES ÉLECTRIQUES	38
SECTION III • FONCTIONNEMENT	39
COMPOSANTES	40
LUBRIFICATION	40
PROCÉDURE DE RODAGE	41
SOUPAPE DE SÉCURITÉ	42
BOUTON DE REGULATEUR	42
MANOMÈTRE DE PRESSION DE RÉSERVOIR	42
SECTION IV • ENTRETIEN	43
PROTECTEUR DE SURCHARGE THERMIQUE	44
ENTREPOSAGE	44
CALENDRIER DES PROCÉDURES D'ENTRETIEN	45
DÉPANNAGE	45
SECTION V • PIÈCES ET SCHÉMAS	48
LISTE DES PIÈCES	49
SCHÉMAS	50

SPÉCIFICATIONS TECHNIQUES

PUISSANCE 550W/0.75 CV / 750W/1.0 CV

TENSION 110V / 120V

FRÉQUENCE 60Hz

VITESSE 1700 tr/min

DÉPLACEMENT 3.8PCM / 4.0PCM

PRESSION MAX 125PSI

DÉCIBELS 54dB

DIMENSIONS 17,4po (L) x 15,6po (L) x 20,8po (H)
44,2cm (L) x 39,5cm (L) x 52,8cm (H)

POIDS 54lb (24,5kg)

DIMENSIONS D'EXPÉDITION 18,7po (L) x 16,5po (L) x 22,4po (H)
47,5cm (L) x 42cm (L) x 57cm (H)

POIDS D'EXPÉDITION 57,3lb (26kg)

GARANTIE 1 an limité

SECTION I • SÉCURITÉ

CONVENTIONS DE SÉCURITÉ

Ce manuel contient des informations qu'il est très important de connaître et de comprendre. Ces informations sont prévues pour votre sécurité et pour éviter les problèmes d'équipement. Pour faciliter la reconnaissance de ces informations, respectez les symboles suivants.



DANGER ! Cela indique une situation dangereuse qui, si elle n'est pas évitée, entraînera la mort ou blessure grave.



AVERTISSEMENT ! Ceci indique une situation dangereuse qui, si elle n'est pas évitée, peut entraîner la mort ou blessure grave.



ATTENTION ! Ceci indique une situation dangereuse qui, si elle n'est pas évitée, peut causer des dommages mineurs ou blessure modérée.



AVIS ! Ceci indique des informations importantes qui, si elles ne sont pas évitées, peuvent causer des dommages à l'équipement.

INFORMATIONS SUPPLÉMENTAIRES ET CHANGEMENTS POTENTIELS

Nous nous réservons le droit d'interrompre, de modifier et d'améliorer nos produits à tout moment sans préavis ou obligation envers l'acheteur. Les descriptions et les spécifications contenues dans ce manuel ont été en vigueur à l'impression. L'équipement décrit dans ce manuel peut être en option. Quelques illustrations peut ne pas s'appliquer à votre équipement.

AVANT L'UTILISATION



AVERTISSEMENT ! Lisez attentivement et comprenez toutes les instructions de fonctionnement avant d'utiliser ce produit. Non-respect des consignes de sécurité, règles et autres précautions de sécurité de base peuvent entraîner des blessures graves. Veuillez conserver ces instructions. À lire attentivement avant d'essayer d'assembler, installer, faire fonctionner ou entretenir ce produit. Protégez-vous et protégez les autres en respectant toutes les consignes de sécurité. Le manquement à ces instructions pourraient entraîner des blessures et/ou des dommages matériels. Retenir ces instructions pour référence future.





DESCRIPTION

Les compresseurs à air deux cylindres sans huile sont conçus pour les "bricoleurs" pour une variété de travaux domestiques et automobiles. Ces compresseurs alimentent des pistolets pulvérisateurs, des clés à chocs et d'autres outils. Ces unités fonctionnent sans huile. L'air comprimé de cet appareil contiendra de l'humidité. Installez un filtre à eau ou un sécheur d'air si l'application nécessite de l'air sec.

AUTOCOLLANTS DE SÉCURITÉ

Assurez-vous que tous les autocollants d'avertissement de sécurité sont fixés et lisibles.

		AIR COMPRESSOR COMPRESSEUR À AIR Model/Modèle : AC04G	
Voltage & Current / Tension et courant			
120V ~ 60Hz 7 A			
Power / Puissance	1 HP / 1 CV	Intertek 3043653	
Tank / Réservoir	4 gal (15.2 L)		
No-load speed / Vitesse sans charge	1700 rpm / tr/min		
Max air pressure / Pression d'air max	125 psi / lb/po ²		
Serial No. / No. de série			
Made in China / Fabriqué en Chine			
 WARNING AVERTISSEMENT		To reduce the risk of injury, user must read and understand instruction manual.	
		Afin de réduire le risque de blessures, l'utilisateur doit lire et bien comprendre le mode d'emploi.	

POWER SWITCH

INTERRUPTEUR

Auto/On
Auto/En Marche

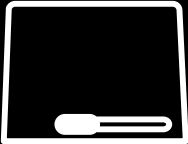







Off
Hors tension







ACPSL 1709



 WARNING 	 AVERTISSEMENT 
CALIFORNIA PROPOSITION 65 This product contains chemicals known to the state of California to cause cancer and birth defects or other reproductive harm.	PROPOSITION 65 DE CALIFORNIE Ce produit contient des produits chimiques reconnus par l'État de Californie pour causer des cancers et des anomalies congénitales ou d'autres dommages à la reproduction.

 WARNING  AVERTISSEMENT
CALIFORNIA PROPOSITION 65 PROPOSITION 65 DE CALIFORNIE This product contains chemicals known to the state of California to cause cancer and birth defects or other reproductive harm. Ce produit contient des produits chimiques reconnus par l'État de Californie pour causer des cancers et des anomalies congénitales ou d'autres dommages à la reproduction.

 CAUTION 
Drain the moisture from the tank every week. Prevent tank corrosion.
 MISE EN GARDE 
Drainer l'eau et l'humidité du réservoir pour prévenir la corrosion.
<small>ACTDL 1709</small>

 	 WARNING  AVERTISSEMENT
	RISK OF BURSTING Do not adjust factory settings RISK OF ELECTRIC SHOCK Do not remove cover RISQUE D'ÉCLATEMENT Ne pas changer les réglages d'usine RISQUE DE CHOC ÉLECTRIQUE Ne retirez pas le couvercle

DÉBALLAGE

Après avoir déballé l'appareil, inspectez-le soigneusement pour tout dommage qui aurait pu se produire pendant le transport. Assurez-vous de serrer les raccords, les boulons, etc., avant de mettre l'appareil en service.



AVERTISSEMENT ! N'utilisez pas ce produit s'il fut endommagé pendant l'expédition, la manutention ou son utilisation. Les dommages peuvent entraîner un éclatement et causer des blessures ou des dommages matériels.

INFORMATIONS GÉNÉRALES DE SÉCURITÉ

Étant donné que le compresseur d'air et d'autres composants (pompe à produit, pistolets pulvérisateurs, filtres, lubrificateurs, flexibles, etc.) utilisés, constituent un système de pompage à haute pression, les précautions de sécurité suivantes doivent être observées en tout temps :

1. Suivez tous les codes électriques et de sécurité locaux tel qu'aux États-Unis, Le National Electrical Codes (NEC) et Loi sur la sécurité et la santé au travail (OSHA).
2. Seules les personnes connaissant bien ces règles de sécurité peuvent être autorisées à utiliser ce produit.
3. Éloignez les visiteurs et n'autorisez JAMAIS les enfants dans la zone de travail.



AVERTISSEMENT ! RISQUE D'OBJETS VOLANTS : Portez toujours des lunettes de sécurité avec protections latérales lorsque le compresseur est utilisé. Éteignez le compresseur et vidangez le réservoir d'air avant d'effectuer tout type d'entretien ou de démontage des boyaux flexibles ou raccords. Ne pointez jamais la buse ou le pulvérisateur vers n'importe quelle partie du corps ou vers d'autres personnes ou animaux.



4. Portez des lunettes de sécurité et utilisez une protection auditive lors de l'utilisation de l'unité.
5. Ne vous tenez pas debout ou n'utilisez pas l'unité comme poignée de soutien.
6. Avant chaque utilisation, inspectez le système d'air comprimé et les composantes électriques, recherchez des signes de dommage, détérioration, faiblesse ou fuite. Réparez ou remplacez les éléments défectueux avant l'utilisation.
7. Vérifiez toutes les fixations à intervalles fréquents pour vous assurer qu'elles sont bien serrées.



DANGER ! RISQUE RESPIRATOIRE : Éviter d'utiliser le compresseur dans zones confinées. Prévoyez toujours un espace suffisant (12 pouces/30 cm) de tous les côtés du compresseur. Tenez les enfants, les animaux domestiques et les autres personnes hors de la zone d'opération. Cet appareil ne fournit pas d'air respirable pour quiconque ou à un appareil respiratoire auxiliaire. Le produit à pulvériser devra toujours être dans une autre zone éloignée du compresseur d'air pour ne pas permettre à l'air d'admission d'endommager le filtre à air du compresseur. Ce compresseur n'est pas équipé et ne doit pas être utilisé « tel quel » pour alimenter de l'air respirable de qualité. Pour toute application d'air destiné à la consommation humaine, le compresseur d'air devra être équipé d'un équipement de sécurité et d'alarme en ligne approprié. Ce complément l'équipement est nécessaire pour filtrer et purifier correctement l'air afin de répondre aux spécifications minimales pour respiration de classe D telle que décrite dans les spécifications de produits de la Compressed Gas Association G7.1-1966, OSHA 29 CFR 1910.134 et/ou Association canadienne de normalisation (CSA).



AVERTISSEMENT! Les moteurs, l'équipement électrique et les commandes peuvent provoquer des étincelles qui enflammeront un gaz ou une vapeur inflammable. Ne jamais utiliser ou réparer à proximité d'un gaz ou d'une vapeur inflammable. N'entreposez jamais de liquides ou de gaz inflammables à proximité du compresseur.



ATTENTION ! RISQUE DE BRÛLURES : Les pièces du compresseur peuvent être chaudes même si l'unité est arrêtée. Certaines surfaces de votre compresseur fonctionnent et par la suite peut causer de graves brûlures en cas de contact. L'équipement doit avoir le temps de refroidir avant tout entretien. Des éléments tels que la pompe du compresseur et le tube de sortie sont normalement chaud pendant et après le fonctionnement.



8. Gardez les doigts à l'écart d'un compresseur en marche, les pièces en mouvement rapide et chaudes provoqueront blessures et/ou brûlures.
9. Si l'équipement commence à vibrer anormalement, **ARRÊTEZ** le moteur et vérifiez immédiatement la cause, la vibration est généralement un avertissement de problème.
10. Pour réduire les risques d'incendie, gardez l'extérieur du moteur exempt d'huile, de solvant ou de graisse.



AVERTISSEMENT ! Ne jamais retirer ou tenter de régler la soupape de sécurité. Gardez la soupape de sécurité exempte de peinture et autres accumulations.



DANGER ! RISQUE D'ÉCLATEMENT : Toujours vidanger le réservoir du compresseur quotidiennement ou après chaque utilisation. Si le réservoir présente une fuite, remplacez le compresseur. N'utilisez jamais le compresseur après qu'une fuite a été trouvée ou essayé d'apporter des modifications au réservoir. Ne jamais modifier les réglages d'usine du compresseur qui contrôlent la pression du réservoir ou tout autre fonction.

Le perçage de soudure, ou toute autre modification affaiblira le réservoir entraînant des dommages par rupture ou explosion. Toujours remplacer un réservoir endommagé.



AVERTISSEMENT ! Vidanger quotidiennement l'eau du réservoir.

11. Les réservoirs rouillent à cause de l'accumulation d'humidité, ce qui affaiblit le réservoir. Assurez-vous de vidanger le réservoir régulièrement et inspectez périodiquement les conditions dangereuses telles que la formation de rouille et corrosion.
12. L'air en mouvement rapide soulève la poussière et les débris, ce qui peut être nocif. Relâchez l'air lentement lors de l'évacuation de l'humidité ou de la dépressurisation du système de compresseur.



AVERTISSEMENT ! RISQUE D'EXPLOSION OU D'INCENDIE : Ne faites jamais fonctionner le compresseur à proximité de matériaux combustibles, d'essence ou de vapeurs de solvants. Si vous pulvérisiez de matériaux inflammables, placez le compresseur d'air à au moins 50 m de la zone de pulvérisation. Ne faites jamais fonctionner le compresseur à l'intérieur ou dans un espace confiné. Ne vaporisez pas de matériaux inflammables à proximité de flamme ou à proximité de sources d'inflammation, y compris le compresseur.



13. Ne fumez pas lorsque vous pulvérisiez de la peinture, des insecticides ou d'autres produits et substances inflammables.
14. Utilisez un masque facial/respirateur lors de la pulvérisation et vaporisez dans un endroit bien aéré pour prévenir les risques pour la santé et les incendies.
15. Ne dirigez pas de peinture ou d'autres matériaux pulvérisés sur le compresseur. Placez le compresseur aussi loin que possible de la zone de pulvérisation pour minimiser l'accumulation excessive de pulvérisation sur le compresseur
16. Lors de la pulvérisation ou du nettoyage avec des solvants ou des produits chimiques toxiques, suivez-les instructions fournies par le fabricant de produits chimiques.





AVERTISSEMENT ! RISQUE DE PIÈCES MOBILES : Si le compresseur est en marche, tous les protecteurs et couvercles doivent être fixés ou installés correctement. Si le garde de protection ou le couvercle a été endommagé, n'utilisez pas l'équipement avant que le personnel compétent est correctement réparé l'équipement. La puissance le cordon d'extension de courant doit être exempt de torsion et/ou de sertissage lorsqu'il est en utilisation et encore pendant l'entreposage.



AVERTISSEMENT ! RISQUE DE CHUTE : Le fonctionnement du compresseur doit être toujours dans une position stable. N'utilisez jamais le compresseur sur une surface inclinée, une position sur le toit ou surélevée qui pourrait permettre à l'unité de tomber ou de basculer. Utilisez un tuyau d'air supplémentaire pour les travaux en hauteur.



DANGER ! RISQUE DE CHOC ÉLECTRIQUE : N'utilisez jamais le compresseur sous la pluie ou dans des conditions humides. Tout problème ou réparation électrique doit être effectuée par du personnel autorisé tel qu'un électricien et doit se conformer à tous les codes électriques nationaux et locaux. Le compresseur devrait également avoir la prise de terre à trois broches appropriées, la tension correcte, et une protection par fusible adéquate.



SECTION II • INSTALLATION

EMPLACEMENT

Il est extrêmement important d'installer le compresseur dans un endroit propre et bien aéré où la température de l'air ambiant ne sera pas supérieure à 100°F.

Un dégagement minimum de 18 pouces entre le compresseur et un mur est requis car les objets pourraient obstruer le flux d'air.

 **ATTENTION !** Ne placez pas l'entrée d'air du compresseur à proximité de zones de vapeur, de pulvérisation de peinture ou de sablage ou toute autre source de contamination. Ces débris endommageront le moteur.

INSTALLATION ÉLECTRIQUE

 **AVERTISSEMENT !** Tous les câblages et raccordements électriques doivent être effectués par un électricien. L'installation doit être conforme aux codes locaux et aux codes électriques nationaux.

 **ATTENTION !** N'utilisez jamais de rallonge avec ce produit. Utilisez un tuyau d'air supplémentaire au lieu de une rallonge pour éviter les coupures de courant et les dommages permanents au moteur ; utilisation d'une rallonge cordon annule la garantie.

INSTRUCTIONS DE MISE À LA TERRE

1. Ce produit est destiné à être utilisé sur une tension nominale d'un circuit de 120 volts et a une prise de mise à la terre qui ressemble à la prise illustrée (**Fig.1**). Assurez-vous que le produit est connecté à une prise ayant la même configuration que la prise. Cette prise doit être mise à la terre. Dans l'éventualité d'un court-circuit électrique, mise à la terre réduit le risque de choc électrique en fournissant un fil d'échappement pour le courant électrique. Ce produit est équipé d'un cordon ayant un fil de mise à la terre avec une prise avec mise à la terre appropriée. La prise doit être branchée dans une prise qui est correctement installé et mis à la terre conformément à tous les codes et ordonnances locales.

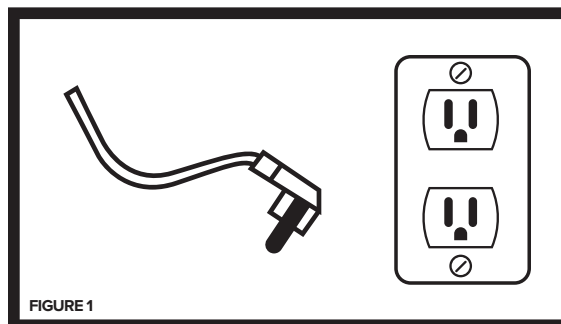

 **DANGER !** Une mauvaise utilisation de la prise de mise à la terre peut entraîner un risque possible de choc électrique.

 **DANGER !** N'utilisez pas d'adaptateur de mise à la terre avec ce produit.



- Si la réparation ou le remplacement du cordon ou de la prise est nécessaire, ne connectez pas le fil de mise à la terre à l'une ou l'autre des bornes à lame plate. Le fil avec isolation ayant une surface externe qui est vert (avec ou sans bandes jaunes) est le fil de mise à la terre.



AVERTISSEMENT! Ne connectez jamais le fil vert (ou vert et jaune) à une borne sous tension.

- Vérifiez auprès d'un électricien ou d'un réparateur qualifié si les instructions de mise à la terre ne sont pas disponibles complètement compris ou en cas de doute quant à la mise à la terre correcte du produit. Ne modifiez pas la fiche fournie ; s'il ne s'adapte pas à la prise, faites installer une prise appropriée par un électricien qualifié.



AVERTISSEMENT !

- Les codes de câblage électrique locaux diffèrent d'une région à l'autre. Câblage source, fiche et protecteur doit être évalué pour au moins l'ampérage et la tension indiqués sur la plaque signalétique du moteur, et respecter tous les codes électriques pour ce minimum.
- Utilisez un fusible à fusion lente ou un disjoncteur.

RALLONGES ÉLECTRIQUES

Pour éviter une chute de tension, une perte de puissance et une surchauffe du moteur, utilisez un tuyau d'air supplémentaire au lieu d'une rallonge. Une tension basse peut endommager le moteur.

Si une rallonge doit être utilisée :

- Utilisez uniquement une rallonge à 3 fils approuvée qui est une fiche de mise à la terre à 3 broches et une prise à 3 fentes qui acceptera la fiche du compresseur.
- Assurez-vous que la rallonge est en bon état.

Veillez consulter le tableau ci-dessous pour les exigences minimales de calibre de cordon d'extension :

Plage d'intensité nominale (120V)	Longueur totale de la rallonge électriques					
	25ft (10m)	50ft (15m)	75ft (20m)	100ft (30m)	150ft (50m)	200ft (60m)
0 - 5 A	16	16	16	14	12	12
5 - 8 A	16	16	14	12	10	NON RECOMMANDÉ
8 - 12 A	14	14	12	10		
12 - 15 A	12	12	10	10		
15 - 20 A	10	10	10			

SECTION III • FONCTIONNEMENT

COMPOSANTES

PRESSOSTAT

Interrupteur Auto/Off - En position AUTO, le compresseur s'éteint automatiquement lorsque la pression du réservoir atteint la pression maximale pré réglée. En position OFF, le compresseur ne fonctionnera pas. Cette l'interrupteur doit être en position OFF lors de la connexion ou de la déconnexion du cordon d'alimentation de la prise électrique ou lors du changement d'outils pneumatiques.

RÉGULATEUR

Le régulateur contrôle la quantité de pression d'air libérée à la sortie du tuyau.

SOUPAPE DE SÉCURITÉ

Cette soupape libère automatiquement de l'air si la pression du réservoir dépasse le maximum pré réglé.

TUBE DE DÉCHARGE

Ce tube transporte l'air comprimé de la pompe au clapet anti-retour. Ce tube devient très chaud pendant l'utilisation. Pour éviter le risque de brûlures graves, ne touchez jamais le tube de décharge.

CLAPET ANTI-RETOUR

Une valve unidirectionnelle qui permet à l'air d'entrer dans le réservoir, mais empêche l'air dans le réservoir de refluer dans la pompe du compresseur.

POIGNÉE

Conçu pour déplacer le compresseur.



AVERTISSEMENT ! N'utilisez jamais la poignée des unités à roues pour soulever complètement l'unité du sol.

ROBINET DE VIDANGE

Cette soupape est située au bas du réservoir. Utilisez cette soupape pour évacuer l'humidité du réservoir quotidiennement pour réduire le risque de corrosion.

Réduisez la pression du réservoir en dessous de 10 psi, puis évacuez l'humidité du réservoir quotidiennement pour éviter la corrosion du réservoir. Évacuez l'humidité du réservoir en ouvrant le robinet de vidange situé sous le réservoir.

LUBRIFICATION

Il s'agit d'un produit sans huile et NE nécessite PAS de lubrification pour fonctionner.



PROCÉDURE DE RODAGE



ATTENTION ! Ne fixez pas d'accessoire à air ou un autre outil à l'extrémité du tuyau tant que le rodage n'a pas été effectué et les vérifications de l'unité sont correctes.



AVIS ! Ne pas faire fonctionner le compresseur avant d'avoir lu les instructions ou des dommages peuvent en résulter. (Reportez-vous aux **Fig.2** et **Fig.3**)

1. Tournez le régulateur (**Fig.3**) à fond dans le sens des aiguilles d'une montre pour ouvrir le flux d'air.
2. Tourner l'interrupteur (**Fig.2**) en position OFF et branchez le cordon d'alimentation.
3. Tourner l'interrupteur (**Fig.2**) en position ON et faire fonctionner l'unité pendant 30 minutes pour démarrer les pièces de la pompe.
4. Tournez le bouton du régulateur (**Fig.3**) au maximum dans le sens inverse des aiguilles d'une montre. Le compresseur construira la pression maximale pré réglée et éteindra.
5. Tourner le bouton du régulateur (**Fig.3**) dans le sens des aiguilles d'une montre pour faire sortir l'air. Compresseur redémarrera à une pression prédéfinie.
6. Tourner le bouton du régulateur (**Fig.3**) dans le sens inverse des aiguilles d'une montre pour couper l'air et faire passer l'interrupteur en position arrêt.
7. Fixez l'accessoire ou un autre outil au bout de tuyau. Ouvrir le régulateur (**Fig.3**). Avec l'interrupteur (**Fig.2**) en position ON, le compresseur pompe de l'air dans le réservoir. Il s'éteint automatiquement lorsque l'appareil atteint sa pression maximale pré réglée. En position OFF, le pressostat ne peut pas fonctionner et le compresseur ne fonctionnera pas. Assurez-vous que l'interrupteur (**Fig.2**) est en position OFF lorsque brancher ou débrancher le cordon d'alimentation de la prise électrique.

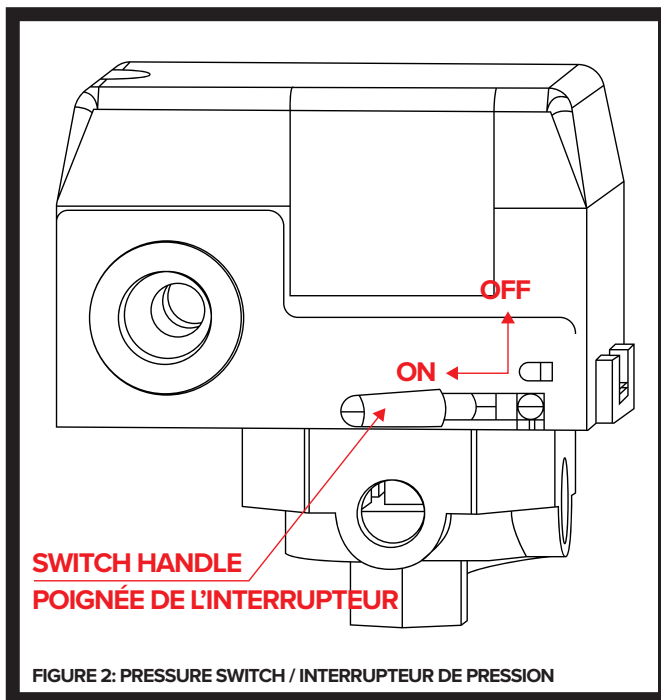

AVIS ! HUMIDITÉ DANS L'AIR COMPRIMÉ : L'humidité dans l'air comprimé par la pompe se transforme en gouttelettes. Lorsque l'humidité est élevée ou lorsqu'un compresseur est utilisé en continu pendant une période prolongée, cette humidité s'accumulera dans le réservoir. Lors de l'utilisation d'un pistolet à peinture ou d'un pistolet de sablage, cette eau sera évacuée du réservoir à travers le tuyau et hors du pistolet sous forme de gouttelettes mélangées au produit de pulvérisation. Cette condensation provoquera des taches d'eau dans un travail de peinture, en particulier lors de la pulvérisation autre que peintures à base d'eau. En cas de sablage, cela entraînera le sable et obstruera le rendement du pistolet c'est inefficace. Un filtre dans la conduite d'air (MP3105), situé aussi près que possible du pistolet, aidera à éliminer cette humidité.

SOUPAPE DE SÉCURITÉ



AVERTISSEMENT ! NE PAS RETIRER OU TENTER DE RÉGLER LA SOUPAPE DE SÉCURITÉ :
 Cette soupape doit être vérifiée sous pression de temps en temps en tirant sur l'anneau à la main. Si des fuites d'air après que l'anneau a été relâché, ou si la vanne est coincée et ne peut pas être actionnée par l'anneau, elle DOIT être remplacé.

BOUTON DE REGULATEUR

(Voir Fig.3)

1. Ce bouton contrôle la pression d'air vers un outil pneumatique ou un pistolet à peinture.
2. Tournez dans le sens des aiguilles d'une montre pour augmenter la pression d'air à la sortie. Jusqu'à ce que la pression désirée soit atteinte,
3. Pour abaisser la pression d'air à la sortie, tournez dans le sens inverse des aiguilles d'une montre.
4. Tourner complètement dans le sens antihoraire pour couper le débit d'air complètement puis poussez le bouton vers le bas.

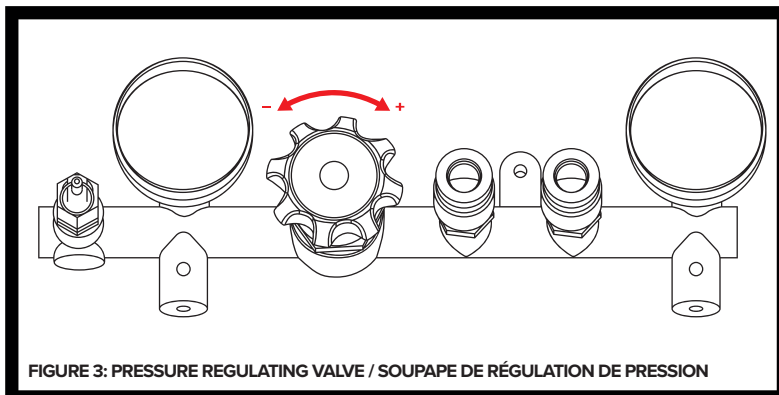

FIGURE 3: PRESSURE REGULATING VALVE / SOUPAPE DE RÉGULATION DE PRESSION

MANOMÈTRE DE PRESSION DE RÉSERVOIR

Cette jauge indique la pression dans le réservoir indiquant que le compresseur accumule correctement la pression

SECTION IV • ENTRETIEN



AVERTISSEMENT! Débranchez la source d'alimentation, puis relâchez toute la pression du système avant d'essayer d'installer, de réparer, de déplacer ou d'effectuer tout entretien. Vérifiez souvent le compresseur pour tout problème visible et suivre les procédures d'entretien chaque fois que le compresseur est utilisé.



1. Tirez sur l'anneau de la soupape de sécurité et laissez-le revenir en position normale.



AVERTISSEMENT ! La soupape de sécurité doit être remplacée si elle ne peut pas être actionnée ou s'il y a une fuite d'air après l'anneau est libérée.

2. Éteignez le compresseur et libérez la pression du système. Évacuez l'humidité du réservoir en ouvrant le robinet de vidange sous le réservoir.

3. Nettoyez la poussière et la saleté du moteur, du réservoir et nettoyez les ailettes de refroidissement pendant que le compresseur est toujours éteint (OFF).



AVIS ! Placez l'unité aussi loin que possible de la zone de pulvérisation, car ceci limitera la sur pulvérisation qui pourrait obstruer le filtre.

PROTECTEUR DE SURCHARGE THERMIQUE



ATTENTION ! Ce compresseur est équipé d'une protection contre les surcharges thermiques à réarmement automatique, qui éteindra le moteur en cas de surchauffe. Si le protecteur de surcharge thermique ferme le moteur fréquemment, recherchez les causes suivantes.

4. Basse tension
5. Filtre à air bouché ou obstruer
6. Manque de ventilation adéquate



ATTENTION ! Si la protection contre les surcharges thermiques est actionnée, le moteur doit pouvoir refroidir avant que le démarrage ne soit possible. Le moteur redémarrera automatiquement sans avertissement s'il est laissé branché dans une prise électrique et l'appareil est allumé.

ENTREPOSAGE

1. Lorsqu'ils ne sont pas utilisés, rangez le tuyau et le compresseur dans un endroit frais et sec.
2. Vidanger l'humidité du réservoir.
3. Débranchez le tuyau et accrochez les extrémités ouvertes vers le bas pour permettre à l'humidité de s'écouler.

CALENDRIER DES PROCÉDURES D'ENTRETIEN





AVERTISSEMENT ! Le personnel de service qualifié doit effectuer toute procédure de service non couverte dans le calendrier d'entretien ci-dessous

PROCÉDURE	1	2	3	LÉGENDE
Vérifier la soupape de sécurité du réservoir				AVANT CHAQUE UTILISATION OU TOUS LES JOURS 1
Contrôle visuel de l'ensemble de l'unité				APRÈS LES 10 PREMIÈRES HEURES 2
Vérifiez le filtre à air (plus fréquemment dans les environnements poussiéreux ou humides)				TOUTES LES 100 HEURES 3

DÉPANNAGE

SYMPTÔME	CAUSE(S) POSSIBLE(S)	MESURE CORRECTIVE
Le compresseur ne fonctionne pas.	<ol style="list-style-type: none"> 1. Pas d'alimentation électrique 2. Fusible grillé 3. Disjoncteur ouvert 4. Surcharge thermique ouverte 5. Pressostat défectueux 	<ol style="list-style-type: none"> 1. Branché ? Vérifier le fusible/disjoncteur ou la surcharge du moteur 2. Remplacer le fusible grillé 3. Réinitialiser, déterminer la cause du problème 4. Le moteur redémarrera lorsqu'il sera froid 5. Remplacer
Le moteur ronronne mais ne fonctionne pas ou fonctionne très lentement	<ol style="list-style-type: none"> 1. Clapet anti-retour défectueux ou déchargé 2. Mauvais contacts, ligne tension basse 3. Moteur en court-circuit ou bobinage moteur défectueux 	<ol style="list-style-type: none"> 1. Remplacer ou réparer 2. Vérifiez les connexions, éliminez le bouchon d'extension s'il est utilisé, vérifiez le circuit avec un voltmètre 3. Remplacer le moteur <p> DANGER ! Ne démontez pas le clapet anti-retour avec air dans le réservoir ; purger le réservoir.</p>
Les fusibles sautent/circuitent déclenchements du disjoncteur à plusieurs reprises. ATTENTION ! Ne jamais utiliser Un cordon d'extension avec ce produit.	<ol style="list-style-type: none"> 1. Fusible de taille incorrecte, surcharge du circuit 2. Clapet anti-retour défectueux ou déchargé 	<ol style="list-style-type: none"> 1. Vérifiez que le fusible est approprié, utilisez un fusible temporisé. Débranchez les autres appareils électriques du circuit ou faire fonctionner le compresseur sur son propre circuit de dérivation 2. Remplacer ou réparer <p> DANGER ! Ne démontez pas le clapet anti-retour avec air dans le réservoir purger le réservoir.</p>

SYMPTÔME	CAUSE(S) POSSIBLE(S)	MESURE CORRECTIVE
Le protecteur de surcharge thermique coupe à plusieurs reprises.	<ol style="list-style-type: none"> 1. Basse tension 2. Filtre à air bouché 3. Manque de bonne aération/salle température trop élevée 4. Dysfonctionnement du clapet anti-retour 5. Soupapes de compresseur défectueuse 	<ol style="list-style-type: none"> 1. Retirez la rallonge, vérifiez avec un voltmètre 2. Nettoyer le filtre 3. Déplacez le compresseur dans une zone bien ventilée 4. Remplacer 5. Remplacer l'ensemble de soupape <p> DANGER ! Ne démontez pas le clapet anti-retour avec air dans le réservoir ; purger le réservoir.</p>
Cognements, cliquetis, vibrations excessives.	<ol style="list-style-type: none"> 1. Boulons desserrés, réservoir non niveau 2. Roulement défectueux sur axe excentrique ou axe du moteur 3. Le cylindre ou le segment du piston est usé ou rayé 	<ol style="list-style-type: none"> 1. Serrer les boulons, caler le réservoir à niveau 2. Remplacer 3. Remplacer ou réparer si nécessaire
Chutes de pression du réservoir quand le compresseur éteint.	<ol style="list-style-type: none"> 1. Robinet de vidange desserré 2. Clapet anti-retour qui fuit 3. Connexions desserrées au pressostat ou régulateur 	<ol style="list-style-type: none"> 1. Serrez 2. Démontez l'ensemble du clapet anti-retour, nettoyez ou remplacez 3. Vérifiez toutes les connexions avec une solution d'eau savonneuse et serrez
Le compresseur fonctionne continuellement et le débit d'air est plus faible supérieur à la normale/faible décompresser.	<ol style="list-style-type: none"> 1. Utilisation excessive d'air, compresseur trop petit 2. Filtre à air obstrué 3. Fuites d'air dans la tuyauterie (sur machine ou en extérieur système) 4. Vannes d'admission cassées 5. Segment de piston usé 	<ol style="list-style-type: none"> 1. Diminuer l'utilisation 2. Nettoyer ou remplacer 3. Remplacez les composants qui fuient ou serrez si nécessaire 4. Remplacer les soupapes du compresseur 5. Remplacer le piston et le cylindre
Humidité excessive dans l'air.	<ol style="list-style-type: none"> 1. Trop d'eau dans le réservoir 2. Humidité élevée 	<ol style="list-style-type: none"> 1. Vidanger le réservoir 2. Déplacez-vous vers une zone moins humide ; utiliser un filtre à air <p>REMARQUE : la condensation d'eau n'est pas causée par le mauvais fonctionnement du compresseur.</p>

SYMPTÔME	CAUSE(S) POSSIBLE(S)	MESURE CORRECTIVE
Le compresseur fonctionne continuellement et la soupape de sécurité s'ouvre à mesure que la pression monte.	<ol style="list-style-type: none"> 1. Pressostat défectueux 2. Soupape de sécurité défectueuse 	<ol style="list-style-type: none"> 1. Remplacer l'interrupteur 2. Remplacez la soupape de sécurité par une pièce de rechange d'origine
Démarrage excessif et arrêt (démarrage automatique)	Condensation excessive dans réservoir	Vidanger plus souvent
Fuite d'air de déchargeur sur pressostat.	Clapet anti-retour coincé en une position ouverte	<p>Retirer et remplacer le clapet anti-retour</p> <p> DANGER ! Ne démontez pas le clapet anti-retour avec l'air dans le réservoir ; purger le réservoir.</p>

SECTION V • PIÈCES ET SCHÉMAS

LISTE DES PIÈCES

PIÈCE #	NO.	SPÉCIFICATION	QTÉ.
AC04G01X22	1	Boulon M6 x 25	8
AC04G02X22	2	Rondelle Ø6	8
AC04G03X22	3	Culasse gauche	1
AC04G04X22	4	Collier de garniture d'étanchéité	2
AC04G05X22	5	Collier d'admission d'air	2
AC04G06X22	6	Soupape	4
AC04G07X22	7	Plaque à clapets	2
AC04G08X22	8	Collier d'échappement	2
AC04G09X22	9	Joint Ø68.7 x Ø2.5	2
AC04G10X22	10	Cylindres Ø64	2
AC04G11X22	11	Collier de serrage du piston	2
AC04G12X22	12	Segment de piston	2
AC04G13X22	13	Bielle	2
AC04G14X22	14	Carter gauche	1
AC04G15X22	15	Roulement 6203Z	2
AC04G16X22	16	Vilebrequin	2
AC04G17X22	17	Ventilateur	2
AC04G18X22	18	Anneau élastique Ø14	2
AC04G19X22	19	Couvercle	2
AC04G20X22	20	Roulement 6006Z	2
AC04G21X22	21	Stator	1
AC04G22X22	22	Rotor	1
AC04G23X22	23	Carter droit	1
AC04G24X22	24	Boulon M5 x 155	4
AC04G25X22	25	Boulon M6 x 14	2
AC04G26X22	26	Boulon M4 x 6	2
AC04G27X22	27	Boulon M4 x 8	2
AC04G28X22	28	Joint Ø13,8 x Ø1,9	4
AC04G29X22	29	Tube de raccordement	2
AC04G30X22	30	Culasse droite	1
AC04G31X22	31	Coude de liaison	1
AC04G32X22	32	Cousinet anti chocs	4
AC04G33X22	33	Écrou M6	4
AC04G34X22	34	Écrou M8	1

PIÈCE #	NO.	SPÉCIFICATION	QTÉ.
AC04G35X22	35	Condensateur	1
AC04G36X22	36	Boîte de capacité électrique	1
AC04G37X22	37	Boucle Ø10	1
AC04G38X22	38	Boucle	1
AC04G39X22	39	Manomètre Ø50	2
AC04G40X22	40	Soupape de sécurité 140PSI	1
AC04G41X22	41	Vanne de régulation	1
AC04G42X22	42	Coupleur	2
AC04G43X22	43	Clapet anti-retour	1
AC04G44X22	44	Réservoir & cadre	1
AC04G45X22	45	Soupape	1
AC04G46X22	46	Pied de base	4
AC04G47X22	47	Rondelle Ø6	4
AC04G48X22	48	Boulon M6 x 8	4
AC04G49X22	49	Cordon d'alimentation	1
AC04G50X22	50	Interrupteur horizontal	1
AC04G51X22	51	Tuyau en caoutchouc	1
AC04G52X22	52	Tube de déchargement	1
AC04G53X22	53	Tuyau de dégagement	1
AC04G54X22	54	Soupape de décharge	1
AC04G55X22	55	Manchon de poignée	1
AC04G56X22	56	Vis du panneau	6
AC04G57X22	57	Écrou de panneau	6
AC04G58X22	58	Colonne de support	1
AC04G59X22	59	Vis de colonne de support	1
AC04G60X22	60	Plaque de support	1
AC04G61X22	61	Vis de la plaque	1
AC04G62X22	62	Bouchon de poignée	2
AC04G63X22	63	Coude adaptateur	1
AC04G64X22	64	Contre-écrou	1
AC04G65X22	65	Couvre-culasse	1
AC04G66X22	66	Silencieux	2
AC04G67X22	67	Panneau	1

SCHÉMAS

