

Thank you for choosing Richell's product. Please read this instruction manual carefully before using this product, and keep for future reference. If you give this product to someone else, please also give this instruction manual to the new owner. Please note some parts of the figures shown below may be slightly different from the actual product, for your better understanding of the structure and proper use.

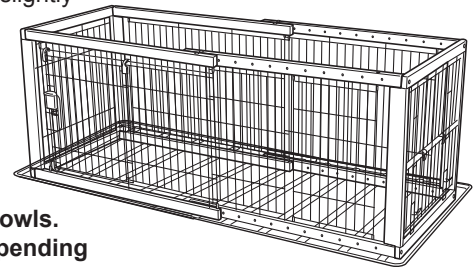

※Shown as Small size

### Use/Features

- This product is designed exclusively for dogs.
- Wooden frame blends beautifully with most home decors.
- Adjustable size to accommodate pet growth and space needs.
- Side Door provides easy access to training tray and/or food and water bowls.
- Position on Side Door can be changed to left or right-handed access depending on desired crate set-up preference.

### Parts

Before assembling this product, make sure the following parts are included:

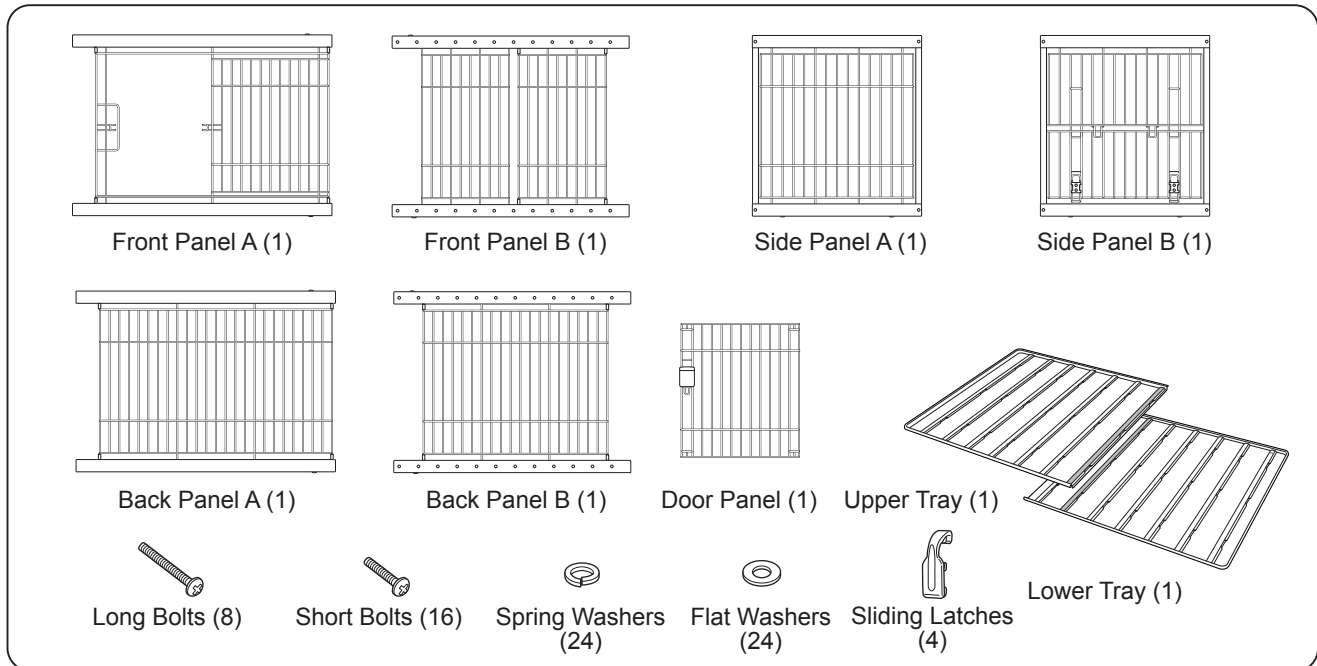

### What are the following signs?

The following signs are special remarks for safety use of the product. Keep these remarks in mind before using this product.

- Warnings!** : Remarks on inappropriate use which might cause death, serious injury and/or physical damage.
- Cautions!** : Remarks on inappropriate use which might cause slight injury and/or physical damage.
- Important!** : Remarks on inappropriate use which might cause trouble, damage and/or shorter life to product.

### Instruction of Proper Use

#### Warnings!

- This product can not completely prevent pets from escaping. Make sure to place this product in a safe area to avoid unexpected accidents/damages.
- Do not use this product while your pet is leashed to avoid unexpected accidents/injuries, such as dog entanglement.
- Make sure each part is properly fixed in place and pay special attention to new-born pups or tiny dogs to avoid unexpected serious injury/damage to pets, and/or product by being caught between the wires or between wire and wooden frame.
- Keep this product in sight and keep the Door open when unattended to avoid unexpected injury or death to your pet; pets behave unexpectedly when startled by thunder, lightning, or by other animals.
- An active pet might stand up in the crate and push the Front Panel strongly enough to cause significant damage to the crate. To avoid a risk of injury, use this product within your sight.

#### Cautions!

- When opening/closing the Door, be careful not to pinch your hands, fingers, or pet.
- Make sure the Door is locked to keep your pet safely confined to avoid unexpected injury and/or escape.
- Do not lean or sit on this product to avoid unexpected personal accidents and/or product damage.
- Only use genuine parts and do not alter the product to avoid accidents and/or trouble.
- Keep this product away from all heat sources at all times to avoid unexpected product damage or burn-related injuries to persons/pets.
- If there is something wrong with the product or its installation site, discontinue its use at once.

#### Important!

- This product is designed for indoor use only. Do not use it outdoors.

**How to Assemble**

Before assembly, determine if you want to have the Door Panel on the left or right side and the width of the crate.

Use a Philips-head screwdriver for assembly.

**1 Attach Panels** ※Tighten the bolts halfway first, then thoroughly tighten all the bolts after assembly.

**1-1. Determine the position of the Door Panel.**

※Depending on the position of the Door Panel, the position of each Panel varies.

**(A) Left-hand Door Installation**

Tighten the bolts at 16 points as shown with black and white arrows.

※White arrows = Long Bolts, Black arrows = Short Bolts

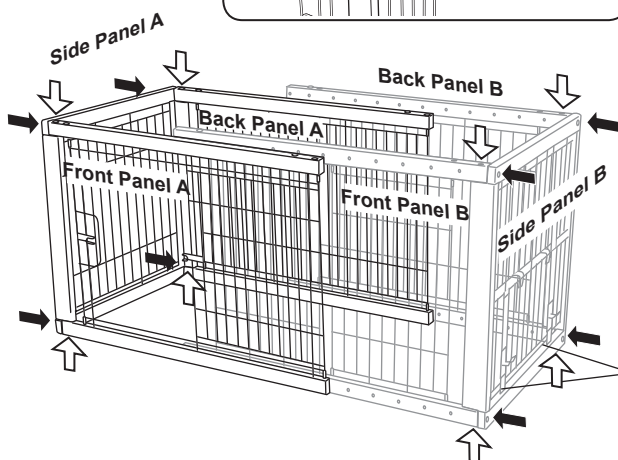
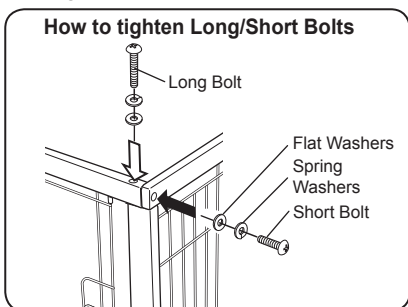

**Positions of each Panel and Bolt Holes (View from top of this product)**

※Please check direction of the Bolt Holes and sizes.

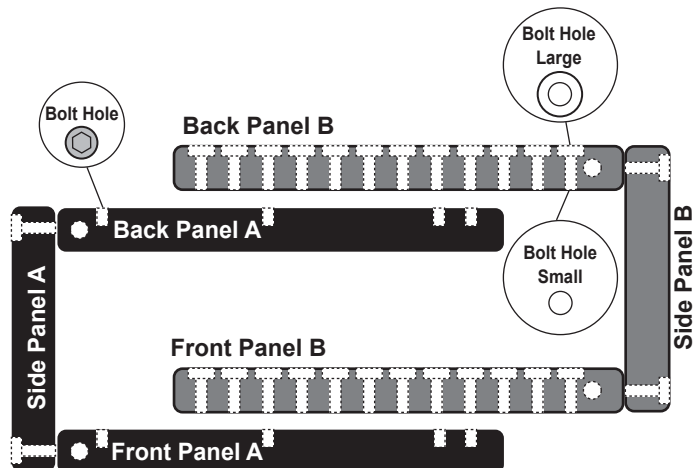

Lock on the Side Panel B faces outward.

**(B) Right-hand Door Installation**

Tighten the bolts at 16 points as shown with black and white arrows.

※White arrows = Long Bolts, Black arrows = Short Bolts

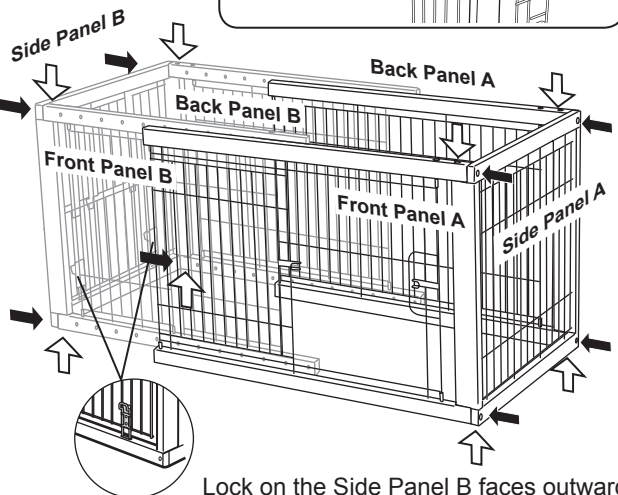
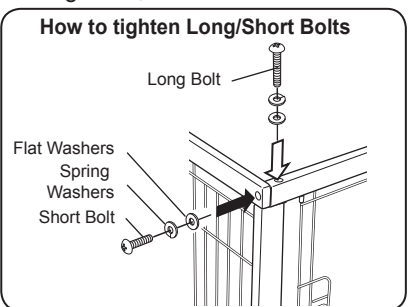

**Positions of each Panel and Bolt Holes (View from top of this product)**

※Please check direction of the Bolt Holes and sizes.

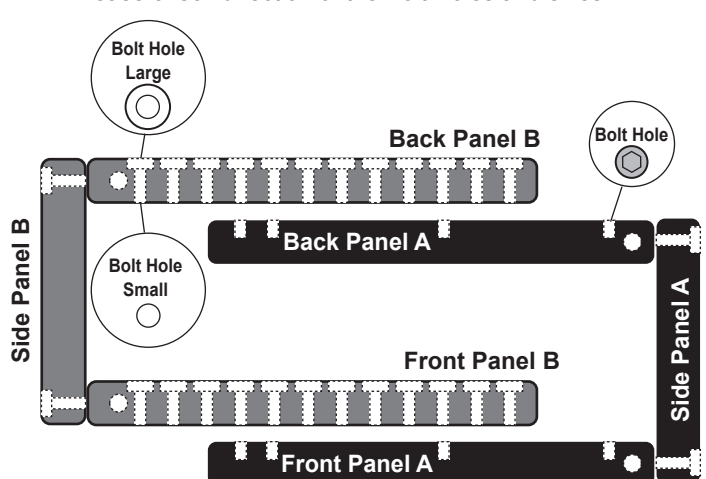

Lock on the Side Panel B faces outward.

## 1-2. Determine the width of the crate

※Depending on the width of the crate, the position of Short Bolt varies.

- For Product Width of 35.4" ... Use Short Bolts: left side (2 places) and right side (2 places)

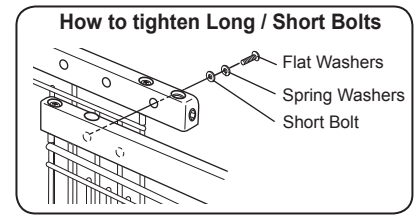
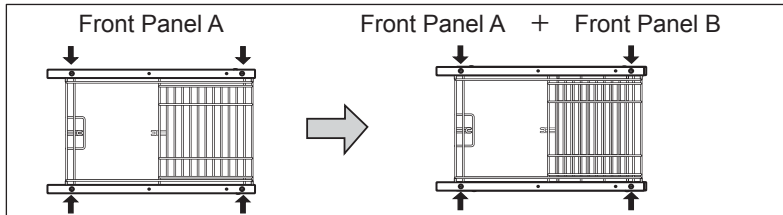

- For Product Width of 38 - 48" ... Use Short Bolts: in the middle (2 places) and right side (2 places)

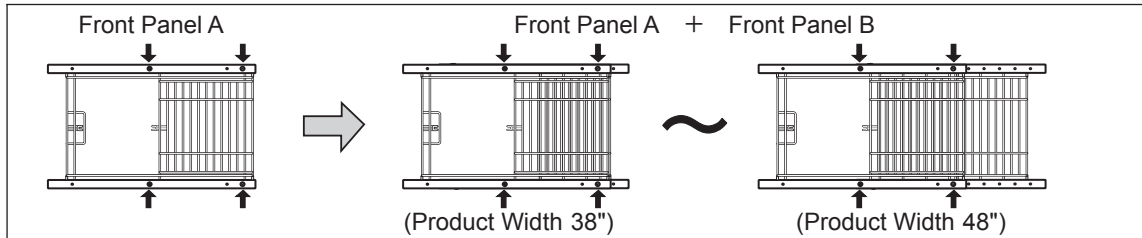

When connecting Front Panel A to Front Panel B, if Front Panel B overlaps and causes narrow entrance of the Front Panel A where Door Panel will attach, remove the Wire Panel of Front Panel B by following the steps below.

- ①Remove Short/Long Bolts (2) and Nuts (2). Please make sure to remove correct bolts and nuts as shown on right figure.
- ②Remove the Top Frame.
- ③Remove the Wire Panel on the door side.
- ④Attach Top Frame back to Front Panel B using Short/Long Bolts (2) and Nuts (2).

※This image shows the Door Panel is attached on left side of the crate.

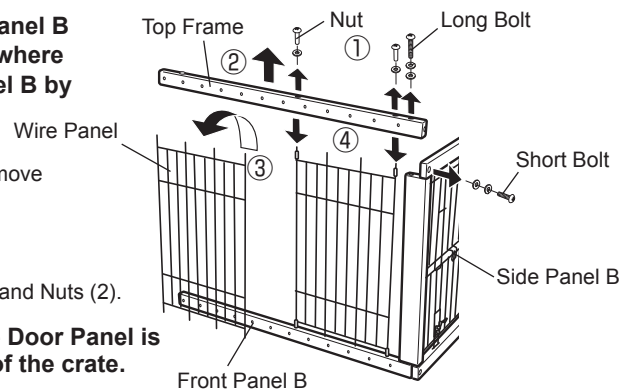

- For Product Width of 50.6 - 60.6" ... Use Short Bolts: right side (4 places)

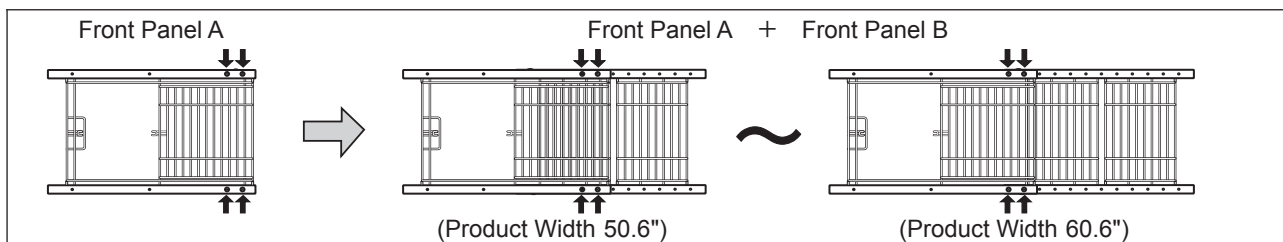

## 2 Attach Frames

Make sure to tighten the Nuts (16) on Front/Back Panels.

※Make sure to check that there are no loosened Nuts.

Position of Nuts (16)

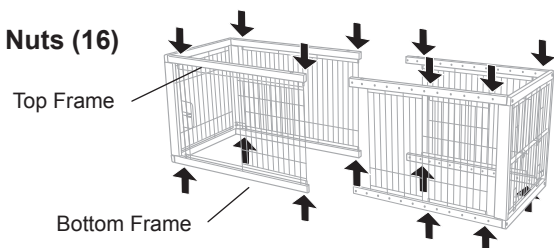

## 3 Attach Trays

The Floor Tray is designed to fit and expand with Expandable Pet Crate.

Make sure to lap more than 2 rows of grooves on Upper/Lower Tray as shown.

### Cautions!

- In case of pet accidents on the connection area of the trays, separate Upper and Lower Tray and clean the stain on the surface and the connection areas thoroughly. Please be careful not to drop the tray on a floor while cleaning.
- Be careful of leakage of liquid/urine at the corners, connections or/and rims.

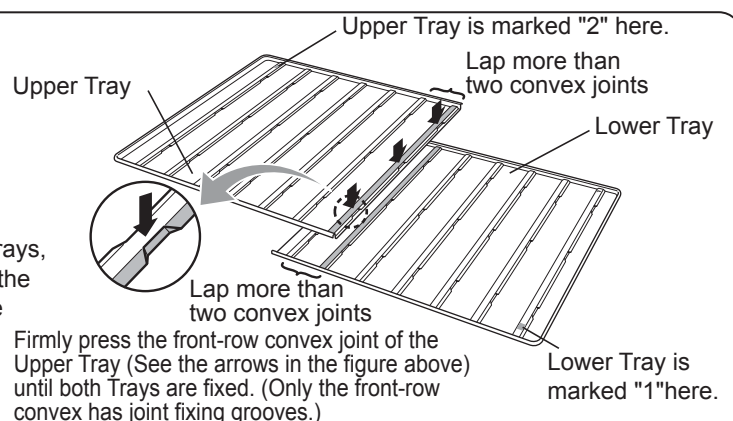

## 4. How to assemble the Door

### 4-1. Attach the Sliding Latches on both sides of Door Panel.

To attach on Door Panel, push Sliding Latch in the direction of arrow until you hear a click sound.

※There is a front and back on the Door Panel. Make sure the Sliding Lock faces front.

### 4-2. Attach Door Panel to Front Panel.

- ① Hook Sliding Lock (from Step 4-1) to the top of horizontal Wire Slat on Front Panel.
- ② Hook Sliding Lock to the bottom of horizontal Wire Slat on Front Panel.
- ③ After Step ②, attach Sliding Latch to Wire Slat on Door Panel until you hear a click sound using the same step as 4-1.

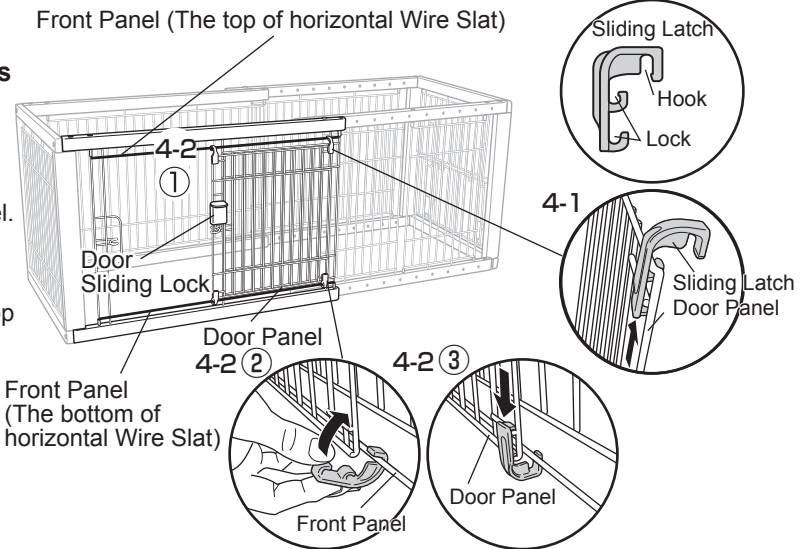

### How to open/close Door

#### (A) Left-hand Door Installation

- ① Pull the Door Sliding Lock upward,
- ② Slide the Door sideways to open

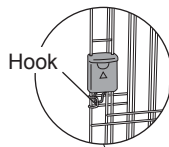
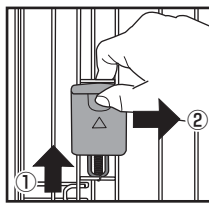

Use Hook receiver to keep the door open.

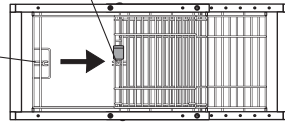

#### (B) Right-hand Door Installation

- ① Pull the Door Slide Lock downward,
- ② Slide the Door sideways to open

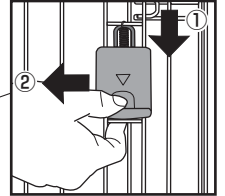

### How to open/close Side Door

- ① Slide the right and left Locks upward.
- ② Open Side Door.
- ③ Hooking Locks at the top of wire keeps Side Door open.



Lock Side Panel B

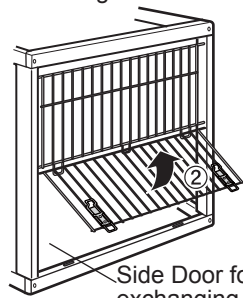

Side Door for exchanging training tray/food & water bowls.

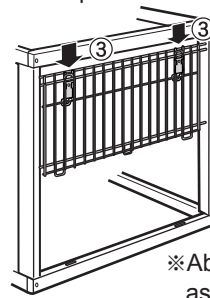

※Able to attach Side Panel B to fixed frame as well depending on where Pen is placed. ※Reverse the steps to disassemble this product.

### How to clean

#### < Frames and Wires >

- Wring a towel soaked in mild detergent and water, and gently wipe the product. After wiping, place the product in an airy and shady location to avoid discoloration, deformation, rusting and molding.
- Do not use a scrub brush and/or polishing powder. It would cause discoloration, scratch or rusting.
- When using creosol or other disinfectants, make sure to dilute them as instructed to avoid discoloration and paint stripping.
- Do not use harsh chemicals such as thinner, benzene or alcohol. It would cause discoloration or paint stripping.

#### < Tray and Sliding latch >

- Wash with mild detergent. After drying, place the products in an airy and shady location to avoid discoloration.

### Specifications

UPC/JAN	803840 80002-7 / 4973655 50402-4 803840 80007-2 / 4973655 50400-0 803840 94920-7 / 4973655 50401-7	803840 80003-4 / 4973655 50412-3 803840 80008-9 / 4973655 50410-9 803840 94921-4 / 4973655 50411-6
Dimensions	Pen	35.4 - 60.6"W x 23.6"D x 23.6"H
	Tray	37 - 62.2"W x 24.6"D x 1"H
	Crate with Tray	37 - 62.2"W x 24.6"D x 24"H
Materials	Natural Wood, Steel, and Plastic	
Appropriate pet weight	Small dogs 8.8 - 26.4 lbs.	Small to medium dogs 8.8 - 44 lbs.

- Please note that product specifications and design may change without prior notice for the purpose of quality improvement.
- There may be coating cracks at some joints and each product may experience different coloration of the wood grain as frames are made of natural wood.
- If you find something wrong with this product, please let us know. Thank you!



Designed by:  
Richell Corporation, Japan  
Distributed by:  
**Richell USA, Inc.**  
Grand Prairie, Texas 75050  
Phone (972) 641-9795 Fax (972) 641-8495  
Visit us at [www.richellusa.com](http://www.richellusa.com)  
MADE IN VIETNAM

Gracias por elegir este producto de Richell. Por favor, lea este manual de instrucciones cuidadosamente antes de usar este producto, y consérvelo para consultas en el futuro. Si usted entrega este producto a otra persona, por favor entregue también este manual de instrucciones. Por favor observe que algunas piezas de las figuras mostradas abajo podrían ser un poco diferentes del producto real, para su mejor entendimiento de la estructura y uso apropiado.

## Uso/Características

- Este producto está diseñado exclusivamente para perros.
- El marco de madera armoniza hermosamente con la mayor parte de la decoración de la casa.
- Tamaño ajustable para adaptarse al crecimiento de la mascota y las necesidades de despacio.
- La puerta lateral proporciona fácil acceso a la bandeja y/o los tazones de comida y agua.
- La posición de la Puerta Lateral puede cambiarse para acceso izquierdo o derecho dependiendo de la preferencia de configuración deseada de la jaula.

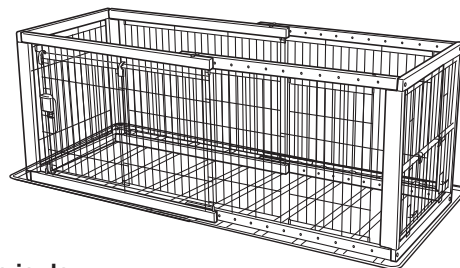

※ Se muestra el tamaño Pequeño (Small)

## Piezas

Antes de montar este producto asegúrese de que estén incluidas las piezas siguientes:

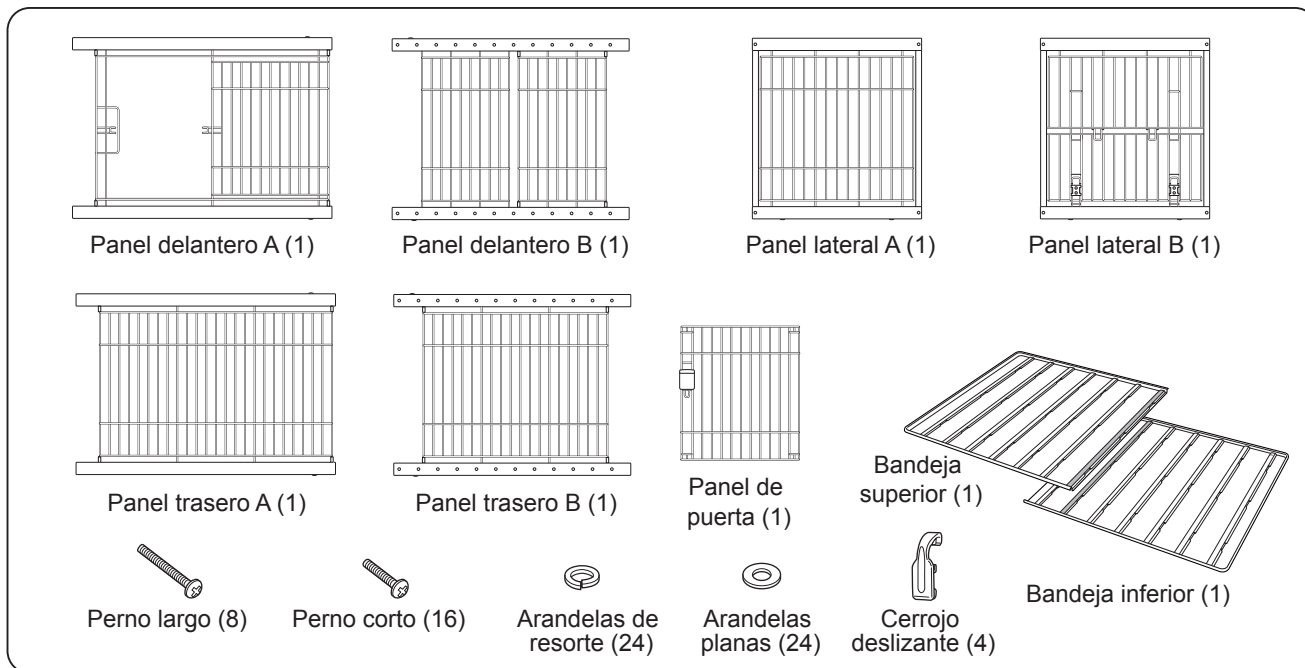

## ¿Qué significan los letreros siguientes?

Los letreros siguientes son comentarios especiales para el uso seguro del producto. Tenga presentes estos comentarios antes de utilizar este producto.

- ¡Advertencias!** : Comentarios sobre el uso inapropiado que podría causar la muerte, lesiones graves y/o daño físico.
- ¡Precauciones!** : Comentarios sobre el uso inapropiado que podría causar lesiones leves y/o daño físico.
- ¡Importante!** : Comentarios sobre el uso inapropiado que podría causar problema, daño y/o corta vida útil por este producto.

## Instrucciones para el uso correcto

### ¡Advertencias!

- Este producto no puede evitar completamente que las mascotas se escapen. Asegúrese de colocar este producto en un lugar seguro para evitar accidentes/daños inesperados.
- No utilice este producto mientras su mascota está amarrada con correa para evitar accidentes/lesiones inesperadas, tal como enredo del perro.
- Verifique que cada pieza está sujeta apropiadamente en su sitio y tenga cuidado especial con los cachorros recién nacidos o perros muy pequeños para evitar lesiones serias inesperadas/ daño a mascotas y/o el producto por quedar atrapados entre los alambres o entre el alambre y el marco de madera.
- Mantenga este producto a la vista y mantenga abierta la puerta al dejarla desatendida para evitar lesión inesperada o la muerte de su mascota; las mascotas tienen comportamientos inesperados cuando son asustadas por truenos, rayos o por otros animales.
- Una mascota activa podría pararse sobre la jaula y empujar el Panel Delantero lo suficientemente fuerte para causar daño considerable a la jaula. Para evitar el riesgo de lesión, utilice este producto sin perderlo de vista.

### ¡Precauciones!

- Al abrir/cerrar la puerta, tenga cuidado de no pellizcar sus manos, dedos o la mascota.
- Verifique que la puerta está asegurada para mantener su mascota encerrada de manera segura y evitar lesiones inesperadas y/o escape.
- No se apoye ni sienta sobre este producto para evitar accidentes personales inesperados y/o daño del producto.
- Sólo utilice piezas genuinas y no modifique el producto para evitar accidentes y/o problemas.
- Mantenga este producto alejado de cualquier fuente de calor para evitar daño inesperado del producto o lesiones relacionadas con quemaduras de personas/mascotas.
- Si hay algo equivocado con el producto o su sitio de instalación, interrumpa su uso inmediatamente.

### ¡Importante!

- Este producto está diseñado para uso en interiores únicamente. No lo utilice en exteriores.

Antes de ensamblar, determine si usted desea tener el Panel de Puerta en el lado izquierdo o derecho y el ancho de la jaula.  
 Utilice destornillador de cabeza cruciforme para el ensamblaje.

**1 Sujete los paneles** ※Primero apriete parcialmente los pernos, luego apriete completamente todos los pernos después del ensamblaje.

**1-1. Determine la posición del Panel de Puerta.**

※Dependiendo de la posición del Panel de Puerta, la posición de cada Panel varía.

**(A) Instalación de la Puerta en el lado izquierdo**

Apriete los pernos en los 16 puntos tal como se muestra con las flechas negras y blancas.

※Flechas blancas = Pernos largos

Flechas negras = Pernos cortos

**Cómo apretar los pernos largos/cortos**

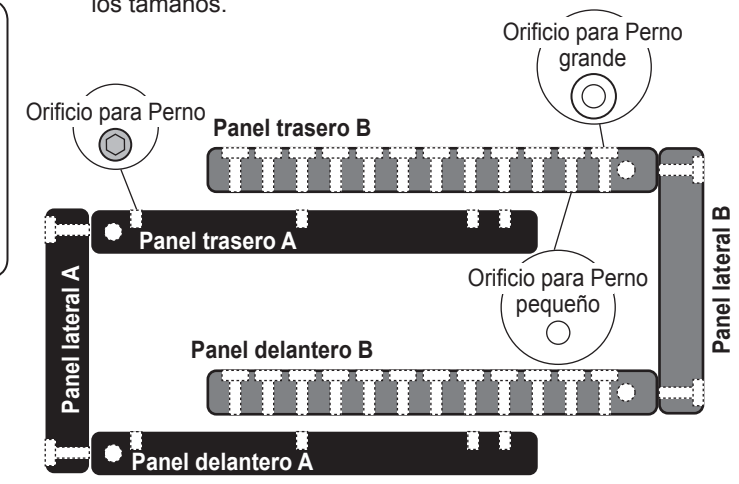
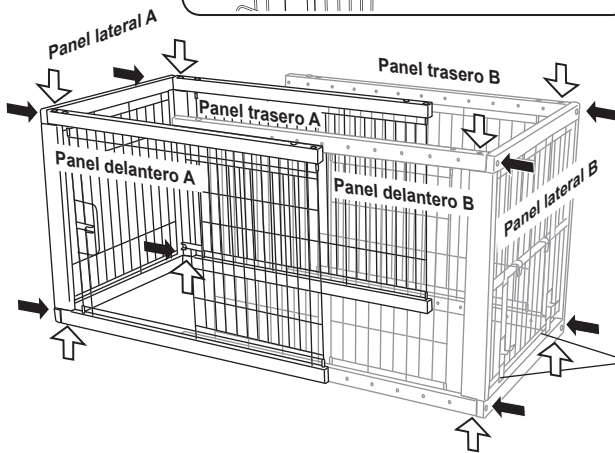
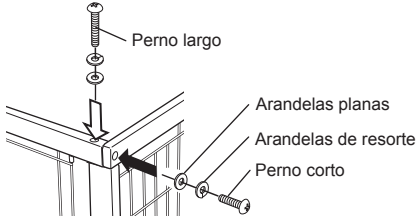

**Posiciones de cada Panel y orificios para pernos (Vista desde la parte superior de este producto)**

※Por favor verifique la dirección de los Orificios para Pernos y los tamaños.

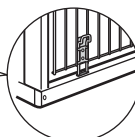

Asegure en el Panel Lateral B dirigido hacia afuera.

**(B) Instalación de la Puerta en el lado derecho**

Apriete los pernos en los 16 puntos tal como se muestra con las flechas negras y blancas.

※Flechas blancas = Pernos largos

Flechas negras = Pernos cortos

**Cómo apretar los pernos largos/cortos**

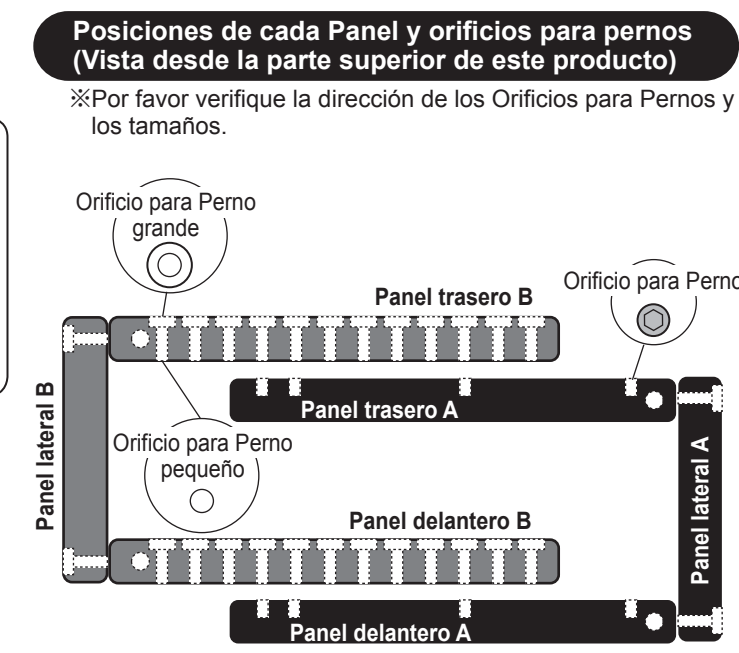
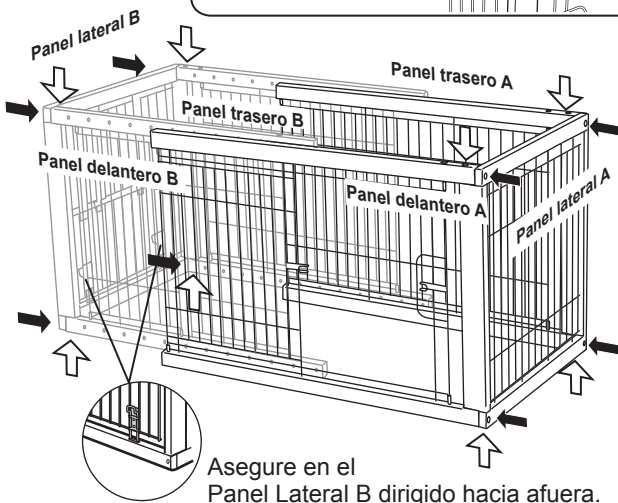
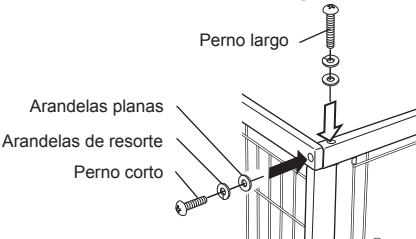

**Posiciones de cada Panel y orificios para pernos (Vista desde la parte superior de este producto)**

※Por favor verifique la dirección de los Orificios para Pernos y los tamaños.

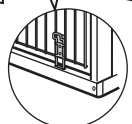

Asegure en el Panel Lateral B dirigido hacia afuera.

## 1-2. Determine el ancho de la jaula

※Dependiendo del ancho de la jaula, la posición del Perno Corto varía.

### ● Para ancho del producto de 90cm (35.4")

... Utilice Pernos Cortos: lado izquierdo (2 lugares) y lado derecho (2 lugares)

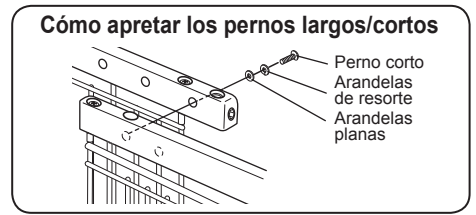
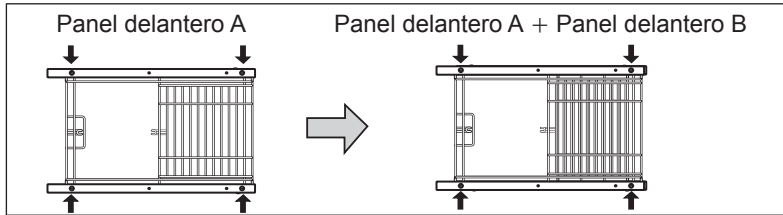

### ● Para ancho del producto de 96.4 - 122cm (38 - 48")

... Utilice Pernos Cortos: en el medio (2 lugares) y lado derecho (2 lugares)

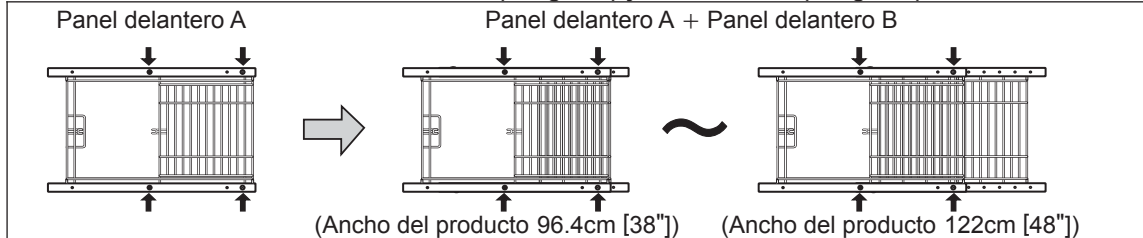

Al conectar el Panel Delantero A al Panel Delantero B, si el Panel Delantero B se traslapa y causa entrada estrecha del Panel Delantero A donde el Panel de Puerta se sujetará, remueva el Panel de Alambre del Panel Delantero B siguiendo los siguientes pasos.

① Remueva los Pernos Corto/Largo (2) y las tuercas (2).  
Por favor asegúrese de remover los pernos y tuercas correctos según se muestra en la figura a la derecha.

② Remueva el Marco Superior.

③ Remueva el Panel de Alambre del lado de la puerta.

④ Sujete el Marco Superior nuevamente en el Panel Delantero B utilizando los Pernos Corto/Largo (2) y las tuercas (2).

※Esta imagen muestra el Panel de Puerta sujetado en el lado izquierdo de la jaula.

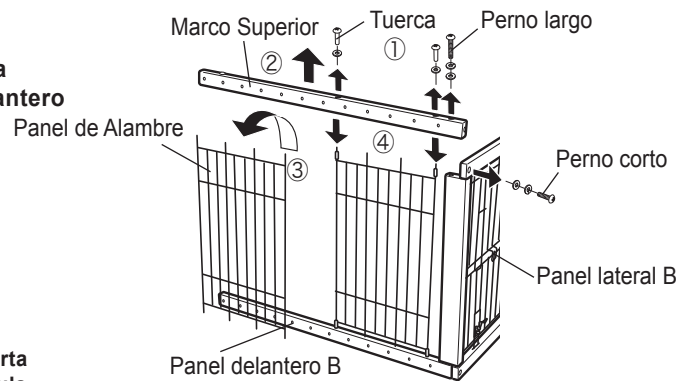

### ● Para ancho del producto de 128.4 - 154cm (50.6 - 60.6")

... Utilice Pernos Cortos: lado derecho (4 lugares)

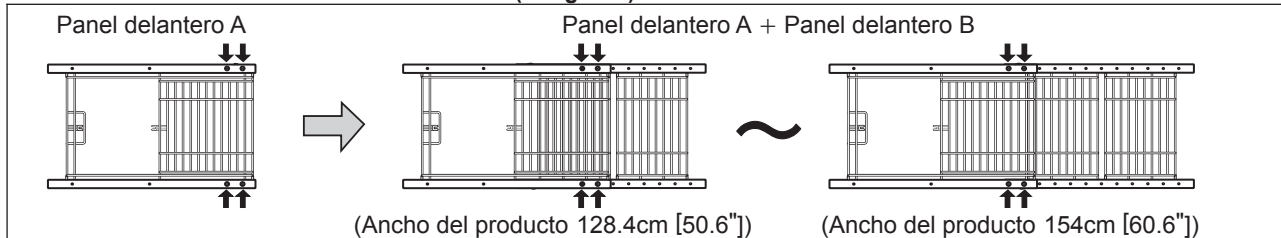

## 2 Sujete los Marcos

Posición de las tuercas (16)

Asegúrese de apretar las tuercas (16) en los Paneles Delantero/Trasero.

※Verifique que no haya tuercas flojas.

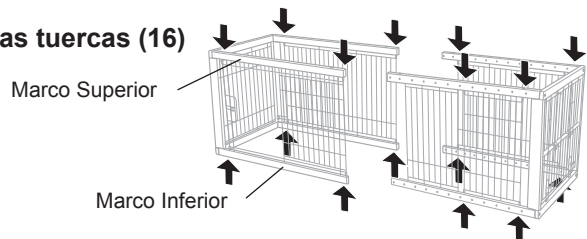

## 3 Sujete las bandejas

La Bandeja de Piso está diseñada para encajar y extenderse con la Jaula Expandible para Mascotas. Coloque la bandeja superior sobre la bandeja inferior, traslapando más de dos uniones convexas según se muestra.

¡Precauciones!

- En caso de accidentes de mascota en el área de conexión de las bandejas, separe la Bandeja Superior e Inferior y limpie detalladamente la suciedad de la superficie y las áreas de conexión. Por favor tenga cuidado de no dejar caer la bandeja sobre el piso durante la limpieza.
- Preste atención a los derrames de líquido/orina en las esquinas, conexiones y/o bordes.

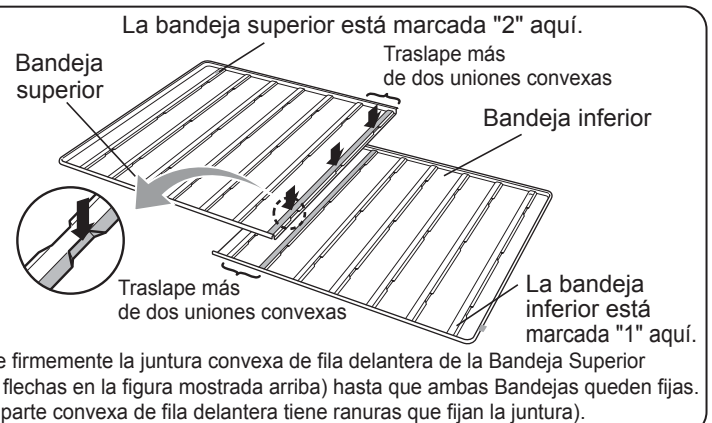

## 4. Cómo ensamblar la Puerta

### 4-1. Sujete los Cerrojos Deslizantes en ambos lados del Panel de Puerta.

Para sujetar en el Panel de Puerta, empuje el Cerrojo Deslizante en la dirección de la flecha hasta que usted escuche un sonido de clic.

※ Hay una parte delantera y trasera en el Panel de Puerta. Asegúrese que el Cerrojo Deslizante queda dirigido hacia adelante.

### 4-2. Sujete el Panel de Puerta al Panel Delantero.

- Enganche el Cerrojo Deslizante (desde el Paso 4-1) a la parte superior de la Tablilla de Alambre horizontal del Panel Delantero.
- Enganche el Cerrojo Deslizante a la parte inferior de la Tablilla de Alambre horizontal del Panel Delantero.
- Después del Paso ②, sujete el Cerrojo Deslizante a la Tablilla de Alambre del Panel de Puerta hasta que usted escuche un sonido de clic, utilizando el mismo paso de 4-1.

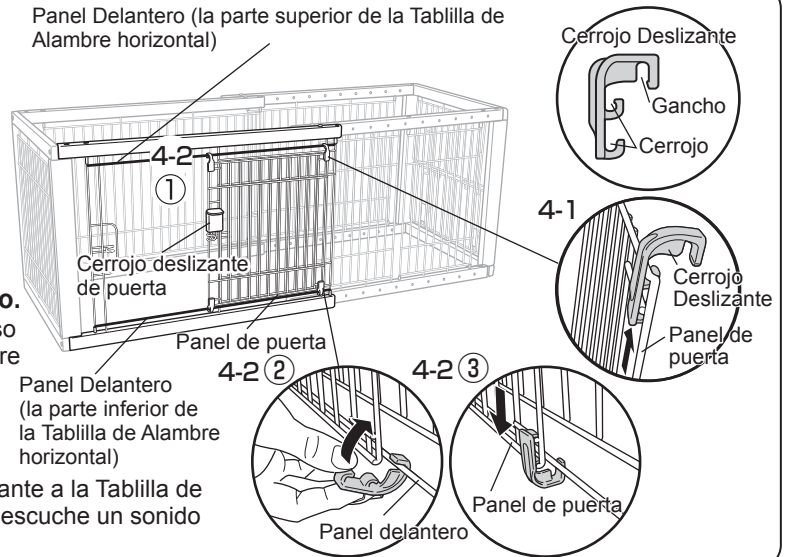

### Cómo abrir/cerrar la puerta

#### (A) Instalación de la Puerta en el lado izquierdo

- Hale hacia arriba el Cerrojo Deslizante de la puerta,
- Deslice la Puerta hacia los lados para abrir

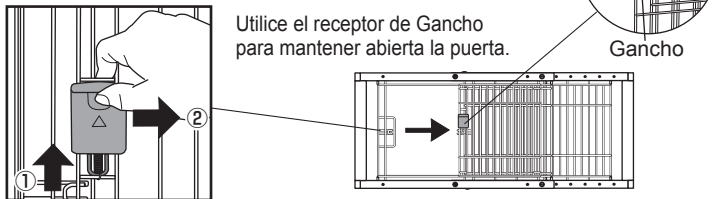

#### (B) Instalación de la Puerta en el lado derecho

- Hale hacia abajo el Cerrojo Deslizante de la puerta,
- Deslice la Puerta hacia los lados para abrir.

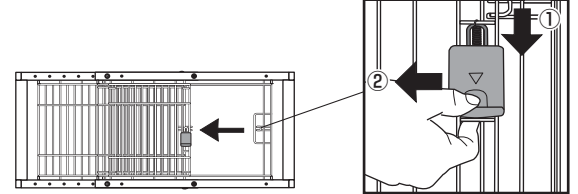

### Cómo abrir/cerrar la puerta lateral

- Deslice hacia arriba los cerrojos derecho e izquierdo.
- Abra la puerta lateral.
- Enganchando los cerrojos en la parte superior del alambre se mantiene abierta la puerta lateral.

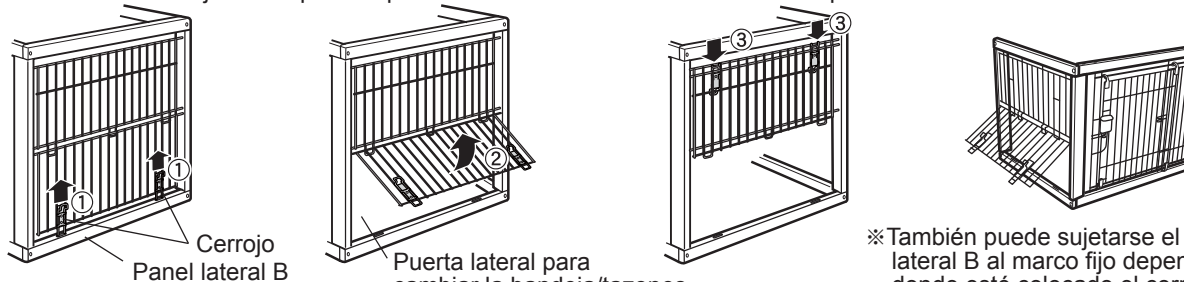

※ También puede sujetarse el panel lateral B al marco fijo dependiendo de donde esté colocado el corral.  
 ※ Invierta los pasos para desarmar este producto.

### Cómo limpiar

#### < Marcos y alambres >

- Exprima una toalla empapada en agua y detergente suave, y limpie frotando suavemente el producto. Después de limpiar, coloque el producto en un lugar aireado y con sombra para evitar la decoloración, deformación, óxido y moho.
- No utilice cepillo de restregar ni polvo de pulir. Esto causaría decoloración, rayado u óxido.
- Al utilizar creosol u otros desinfectantes, asegúrese de diluirlos según las instrucciones para evitar decoloración y desprendimiento de la pintura.
- No utilice químicos agresivos tales como disolvente, benceno o alcohol. Esto causaría decoloración o desprendimiento de la pintura.

#### < Bandeja y cerrojo deslizante >

- Lave con detergente suave. Después de secar, coloque los productos en un lugar aireado y con sombra para evitar decoloración.

### Especificaciones

UPC/JAN		803840 80002-7 / 4973655 50402-4 803840 80007-2 / 4973655 50400-0 803840 94920-7 / 4973655 50401-7	803840 80003-4 / 4973655 50412-3 803840 80008-9 / 4973655 50410-9 803840 94921-4 / 4973655 50411-6
Dimensiones	Jaula	90 - 154cm Ancho x 60cm Prof. x 60cm Alt. (35.4 - 60.6"W x 23.6"D x 23.6"H)	90 - 154cm Ancho x 79cm Prof. x 70.5cm Alt. (35.4 - 60.6"W x 31.1"D x 27.8"H)
	Bandeja	94 - 158cm Ancho x 62.5cm Prof. x 2.5cm Alt. (37 - 62.2"W x 24.6"D x 1"H)	94 - 158cm Ancho x 81.5cm Prof. x 2.5cm Alt. (37 - 62.2"W x 32.1"D x 1"H)
	Jaula con Bandeja	94 - 158cm Ancho x 62.5cm Prof. x 61cm Alt. (37 - 62.2"W x 24.6"D x 24"H)	94 - 158cm Ancho x 81.5cm Prof. x 71cm Alt. (37 - 62.2"W x 32.1"D x 28"H)
Materiales	Madera natural, Acero, y Plástico		
Peso apropiado de la mascota	Para perros pequeños 4 - 12 kg ( 8.8 - 26.4 lbs )		Perros de tamaño pequeño a mediano 4 - 20 kg ( 8.8 - 44 lbs )

- Por favor observe que las especificaciones y diseño del producto podrían cambiarse sin previo aviso para propósitos de mejoramiento de la calidad.
- Podrían haber grietas en el recubrimiento en algunos puntos y cada producto podría tener coloración diferente del grano de madera ya que los marcos se fabrican de madera natural.
- Si encuentra que algo está mal en este producto, tenga a bien hacérselo saber. ¡Gracias!



Diseñado por:  
 Richell Corporation, Japan  
 Distribuido por:  
**Richell USA, Inc.**  
 Grand Prairie, Texas 75050  
 Teléfono: (972) 641-9795 Fax: (972) 641-8495  
 Visitenos en: [www.richellusa.com](http://www.richellusa.com)  
 HECHO EN VIETNAM



Merci d'avoir choisi le produit Richell. Merci de lire avec attention le manuel d'instructions avant l'emploi, et de le conserver pour vous y reporter ultérieurement. Si vous donnez ce produit à quelqu'un d'autre, merci de lui remettre également ce manuel d'instructions. Merci de noter que quelques-uns des schémas présentés ci-dessous peuvent être légèrement différents du produit actuel, pour une meilleure compréhension de la structure et un usage approprié.

## Utilisation/Caractéristiques

- Ce produit n'est conçu que pour des chiens.
- Le cadre en bois se fond remarquablement dans la plupart des décors de maisons.
- La taille est réglable pour suivre la croissance de l'animal et ses besoins espace.
- Une porte coulissante donne un accès facile pour le plateau d'entraînement et/ou les écuelles d'aliments et d'eau.
- Le positionnement de porte coulissante peut être changé pour ouverture à droite ou à gauche selon la configuration de caisse voulue.

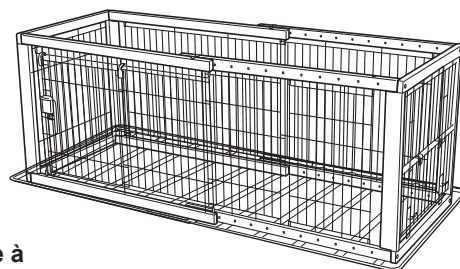

※ Modèle montré de taille petite

## Pièces

Avant d'assembler ce produit, assurez-vous que toutes les pièces suivantes sont là :

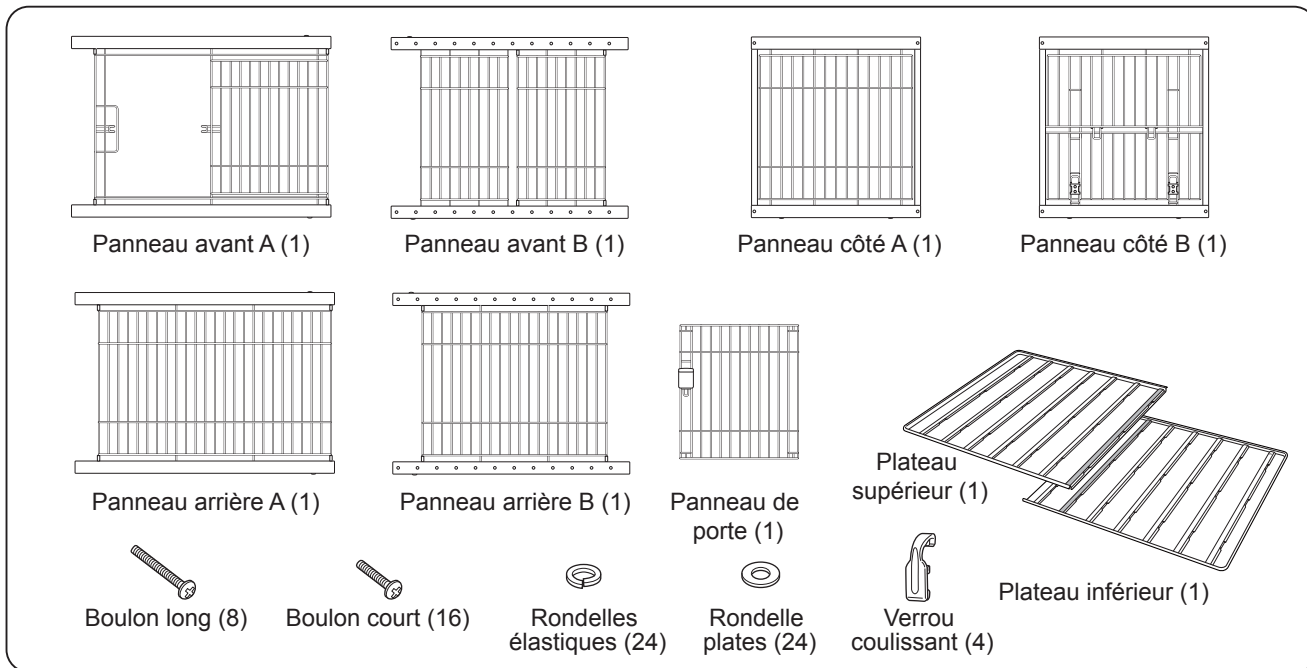

## Que signifient les signes suivants ?

Les signes suivants sont des remarques spécifiques pour l'aspect sécuritaire du produit.

Ayez-les en tête avant d'utiliser le produit.

**Avertissement!** : Remarques sur un usage inapproprié qui pourrait conduire à la mort, à des blessures graves et/ou à des dégâts matériels.

**Attention!** : Remarques sur un usage inapproprié qui pourrait conduire à des blessures et/ou des dégâts matériels.

**Important!** : Remarques sur un usage inapproprié qui pourrait causer des problèmes, des dommages et/ou raccourcir la vie du produit.

## Mode d'emploi

### Avertissement!

- Ce produit ne peut pas complètement empêcher des animaux de s'échapper. Assurez-vous de le placer dans un endroit sûr pour éviter des accidents/dommages inopinés.
- Ne pas utiliser ce produit tant que votre animal est en laisse pour éviter des accidents/blessures comme l'étranglement du chien.
- Assurez-vous que chaque pièce est bien fixée en place et faites particulièrement attention aux chiots nouveaux nés ou aux petits chiens pour leur éviter des blessures sérieuses inattendues et/ou des dommages matériels suite à leur coincement entre fil et cadre en bois.
- Ne perdez pas de vue ce produit durant son utilisation. Enlevez votre animal de la zone de confinement s'il n'y a pas de surveillance pour éviter une blessure ou même son décès ; les animaux se comportent de façon imprévisible quand ils sont effrayés par le tonnerre ou un éclair, ou par d'autres animaux.
- Un animal actif peut se dresser dans la cage et pousser suffisamment fort sur le panneau frontal pour causer des dommages significatifs à la cage. Pour éviter un risque de blessure, utilisez ce produit en restant en vue de lui.

### Attention!

- En ouvrant/fermant la porte, faites attention de ne pas pincer vos mains ou vos doigts, ou les animaux.
- Assurez-vous de bien vérifier la fermeture de porte pour éviter des blessures et/ou des évasions.
- Ne posez et ne suspendez rien sur ce produit pour éviter des accidents imprévus et/ou des dégâts matériels.
- N'utilisez que des pièces d'origine et n'altérez pas le produit pour éviter des accidents et/ou des blessures pour vous-même, les animaux ou des tiers.
- Toujours éloigner ce produit de toute source de chaleur afin d'éviter des dégâts imprévus ou des brûlures concernant les animaux comme les humains.
- Si vous remarquez quelque chose d'anormal avec le produit ou son emplacement, cessez tout de suite de l'utiliser.

### Important!

- Ce produit n'est prévu que pour une utilisation à l'intérieur. Ne l'utilisez pas hors de la maison.

Avant le montage, déterminez si vous voulez le panneau de porte du côté gauche ou du côté droit, et la largeur de la cage.  
Utilisez un tournevis à pointe Phillips pour le montage.

# 1 Fixez les panneaux.

※Serrez d'abord à moitié les boulons, puis finissez leur serrage à la fin du montage.

## 1-1. Déterminez la position du panneau de porte.

※Selon la position du panneau de porte, celle de chacun des panneaux varie.

### (A) Installation de porte ouvrant à gauche

Serrez les boulons aux 16 points comme c'est montré avec des flèches noires et blanches.

※Flèches blanches = Boulons longs,  
Flèches noires = Boulons courts

#### Comment serrer les boulons longs/courts

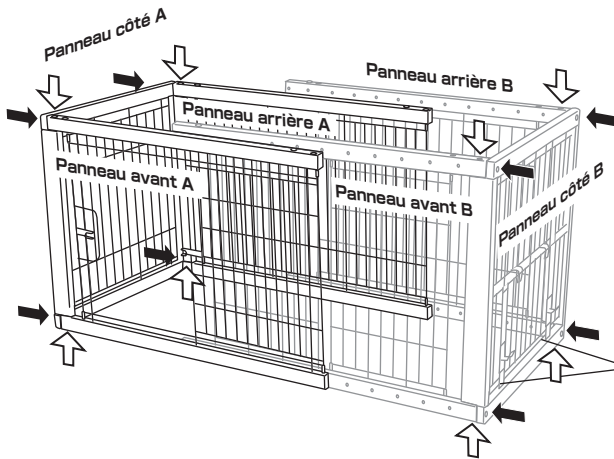
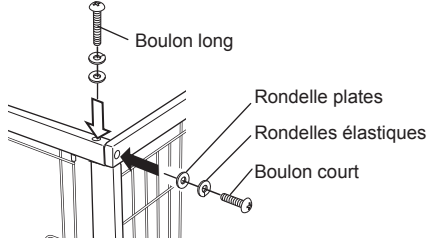

#### Position de chaque panneau et des trous pour boulons (Vue du dessus de ce produit)

※Veuillez contrôler le sens et les tailles des trous pour boulon.

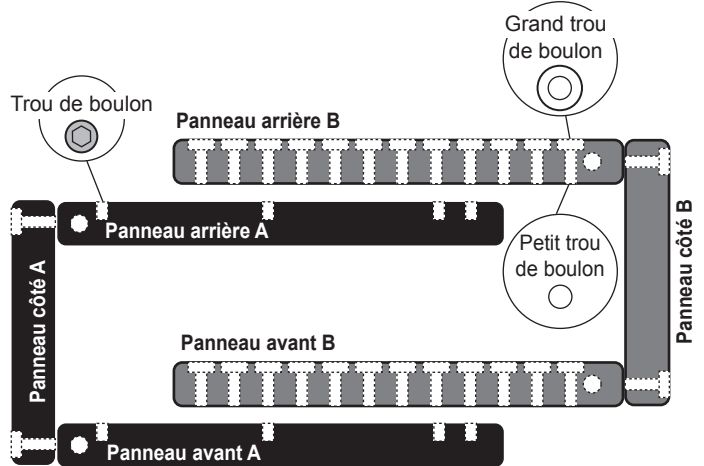

### (B) Installation de porte ouvrant à droite

Serrez les boulons aux 16 points comme c'est montré avec des flèches noires et blanches.

※Flèches blanches = Boulons longs,  
Flèches noires = Boulons courts

#### Comment serrer les boulons longs/courts

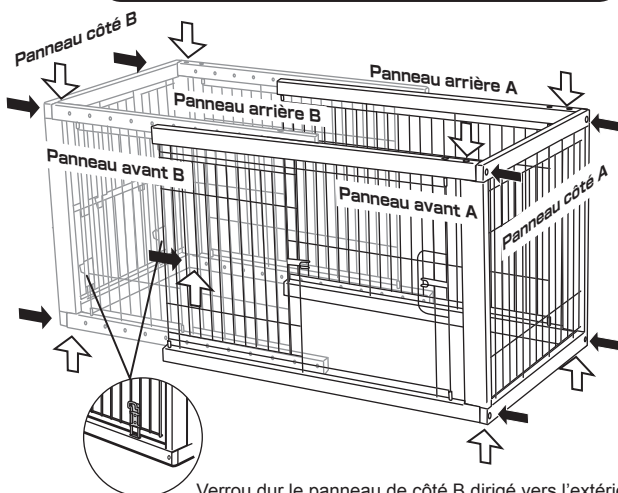
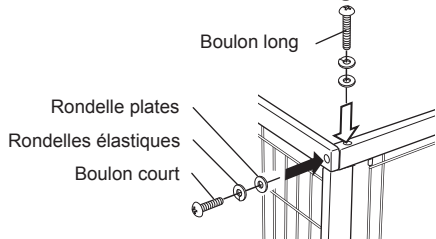

#### Position de chaque panneau et des trous pour boulons (Vue du dessus de ce produit)

※Veuillez contrôler le sens et les tailles des trous pour boulon.

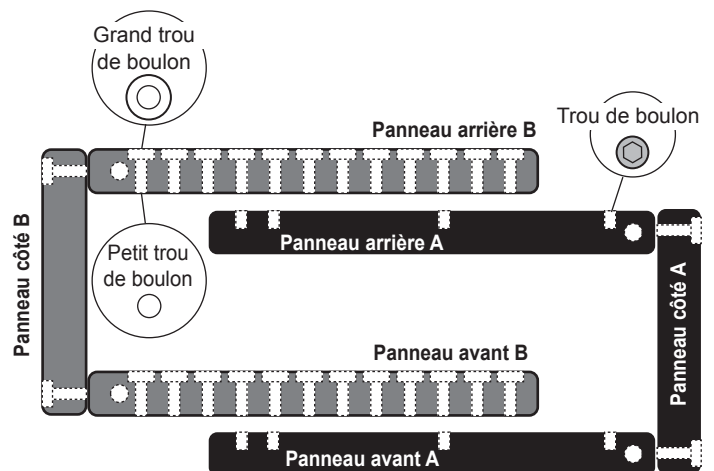

## 1-2. Déterminez la largeur de cage

※Selon la largeur de cage, la position de boulon court varie.

●Pour largeur de produit de **90 cm (35,4")**

... Utilisez des boulons courts : Côté gauche (2 emplacements) et côté droit (2 emplacements)

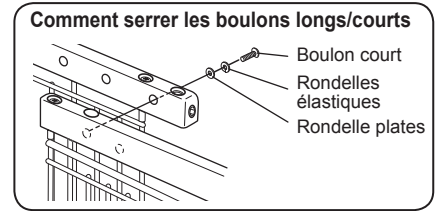
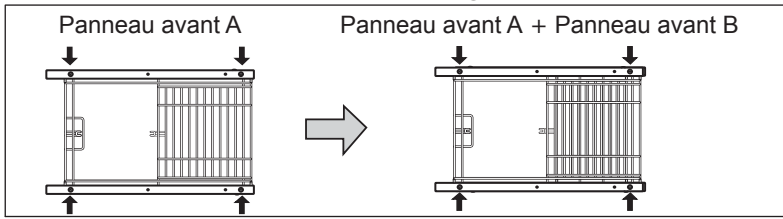

●Pour largeur de produit de **96.4 - 122 cm (38 - 48")**

... Utilisez des boulons courts : Au milieu (2 emplacements) et côté droit (2 emplacements)

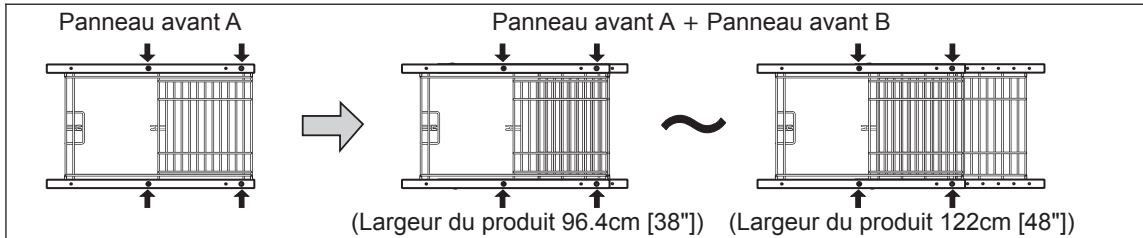

En reliant le panneau frontal A au panneau frontal B, si ce dernier déborde et cause une entrée réduite au panneau frontal A où sera fixé le panneau de porte, enlevez le panneau de fils du panneau frontal B en suivant les étapes qui suivent.

- ① Ôtez les boulons court/long (2) et les écrous (2). Assurez-vous d'ôter les boulons et écrous corrects comme c'est montré sur l'illustration de droite.
- ② Ôtez le cadre du haut.
- ③ Ôtez le panneau de fils sur le côté de porte.
- ④ Refixez le cadre du haut sur le panneau frontal B en utilisant les boulons court/long (2) et les écrous (2).

※Cette image montre le panneau de porte attaché sur le côté gauche de la cage.

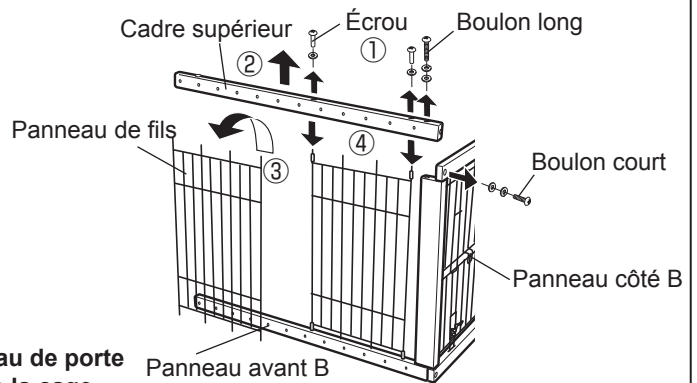

●Pour largeur de produit de **128.4 - 154 cm (50.6 - 60.6")**

... Utilisez des boulons courts : Côté droit (4 emplacements)

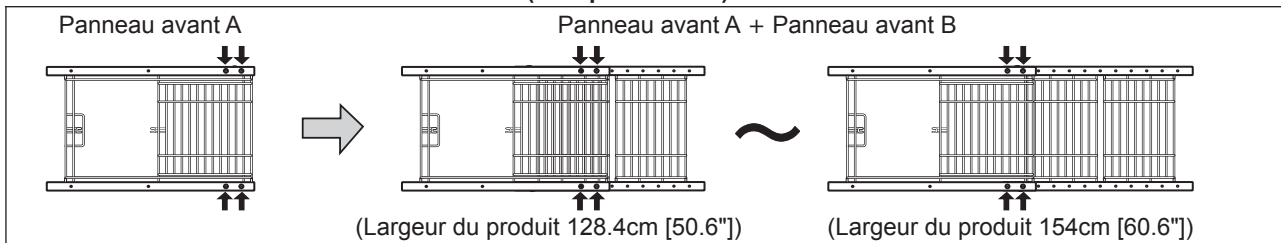

## 2 Fixez les cadres

Position des écrous (16)

Assurez-vous de serrer les écrous (16) sur les panneaux avant/arrière.

※Veuillez contrôler qu'il n'y a pas de boulons desserrés.

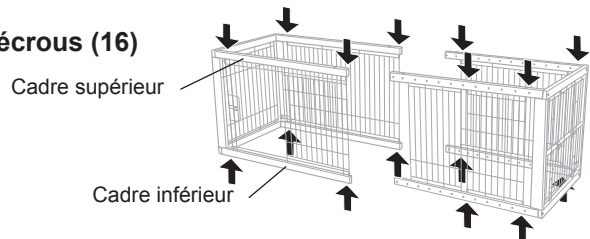

## 3 Fixez les plateaux.

Le plateau de sol est conçu pour s'adapter et s'étendre avec la caisse à animaux extensibles. Assurez-vous de recouvrir plus de deux rangées de rainures sur les plateaux du haut et du bas comme c'est montré.

Attention!

- En cas d'accidents pour les animaux en relation avec la zone des plateaux, séparez le plateau supérieur et l'inférieur et nettoyez bien la saleté sur la surface et les zones de connexion. Faites attention de ne pas faire tomber le plateau au sol pendant le nettoyage.
- Soyez attentif aux fuites de liquide/urine dans les angles, aux connexions et/ou aux bords.

Le plateau du haut est marqué "2" ici.

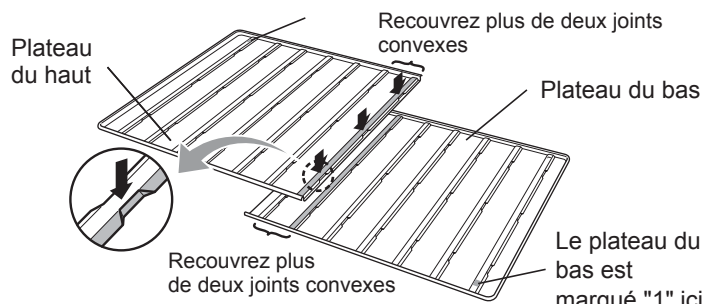

Pressez fermement le joint convexe de rangée avant du plateau du haut (Voir les flèches sur la figure ci-dessus) jusqu'à ce que les deux plateaux soient fixés (Seulement la convexité de rangée avant à des rainures de fixation de joint).

## 4. Comment assembler la porte

### 4-1. Fixez les verrous coulissants des deux côtés du panneau de porte.

Pour fixer un panneau de porte, poussez le verrou coulissant dans le sens de la flèche jusqu'à l'audition d'un déclic.

※ Il y a un avant et un arrière pour le panneau de porte. Assurez-vous que le verrou coulissant est vers l'avant.

### 4-2. Fixez le panneau de porte sur le panneau avant.

① Accrochez le verrou coulissant (de l'étape 4-1) sur le haut de la fermeture à fils horizontaux du panneau avant.

② Accrochez le verrou coulissant sur le bas de la fermeture à fils horizontaux du panneau avant.

③ Après cette étape ②, fixez le verrou coulissant à la fermeture à fils du panneau de porte jusqu'à l'audition d'un déclic en utilisant la même étape que 4-1.

Panneau avant  
(le haut de la fermeture à fils horizontaux)

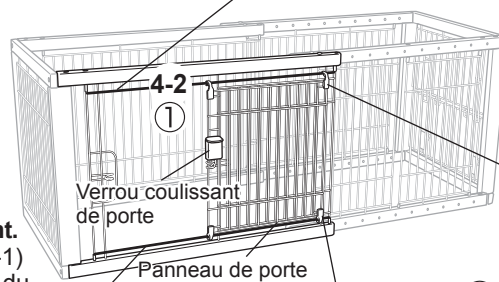

Verrou coulissant

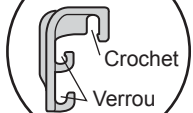

4-1



4-2 ②

4-2 ③



## Comment ouvrir/fermer la porte

### (A) Installation de porte ouvrant à gauche

- ① Tirez le verrou coulissant de porte vers le haut,
- ② Faites glisser la porte sur le côté pour l'ouvrir.

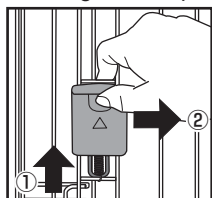

Utilisez le récepteur de crochet pour maintenir la porte ouverte.

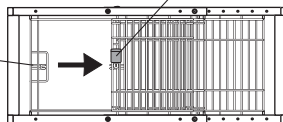
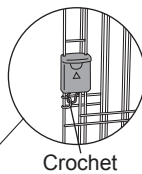

### (B) Installation de porte ouvrant à droite

- ① Tirez le verrou coulissant de porte vers le haut
- ② Faites glisser la porte sur le côté pour l'ouvrir.

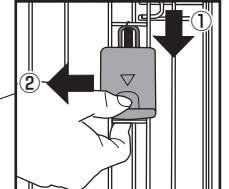
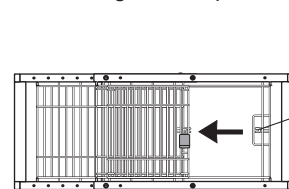

## Comment ouvrir/fermer la porte coulissante

- ① Faites coulisser les verrous de gauche et de droite vers le haut.
- ② Ouvrez la porte de côté.
- ③ Le verrouillage par crochets en haut des fils maintient la porte de côté ouverte.

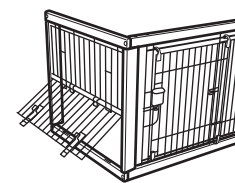
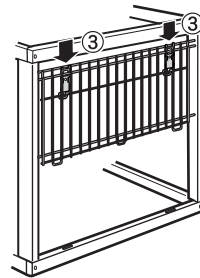
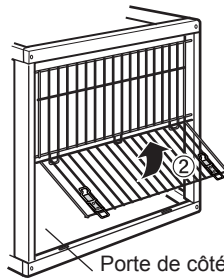
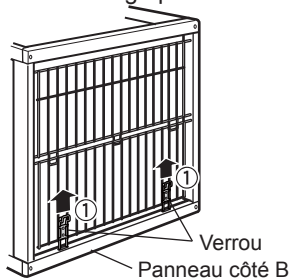

Verrou  
Panneau côté B

Porte de côté pour remplacer le plateau d'entraînement/les écuelles de nourriture et d'eau

※ Possibilité de fixer également le panneau de côté B à un cadre fixe selon l'endroit où est placée la caisse.

※ Inversez les étapes pour démonter ce produit.

## Façon de nettoyer

### < Cadres et fils >

- Essorez un chiffon trempé dans une solution détergente douce, et nettoyez doucement le produit. Après son nettoyage, mettez le produit dans un endroit aéré à l'ombre, pour éviter décoloration, déformation, rouille et moisissures.
- N'utilisez pas de bosse à récurer ni de poudre à polir. Cela produirait décoloration, rayures et rouille.
- En cas d'utilisation de créosol ou d'autres désinfectants, assurez-vous de les diluer pour éviter décoloration et décapage de peinture.
- N'utilisez pas de produits chimiques agressifs comme du diluant, du benzène ou de l'alcool. Cela produirait décoloration et décapage de peinture.

### < Plateau et verrou coulissant >

- Lavez avec du détergent doux. Après séchage, placez les produits à un endroit aéré à l'ombre pour éviter une décoloration.

## Spécifications

UPC/JAN	803840 80002-7 / 4973655 50402-4 803840 80007-2 / 4973655 50400-0 803840 94920-7 / 4973655 50401-7	803840 80003-4 / 4973655 50412-3 803840 80008-9 / 4973655 50410-9 803840 94921-4 / 4973655 50411-6	
Taille	Caisse	largeur 90 - 154cm x profondeur 60cm x hauteur 60cm ( 35.4 - 60.6"W x 23.6"D x 23.6"H )	largeur 90 - 154cm x profondeur 79cm x hauteur 70.5cm ( 35.4 - 60.6"W x 31.1"D x 27.8"H )
	Plateau	largeur 94 - 158cm x profondeur 62.5cm x hauteur 2.5cm ( 37 - 62.2"W x 24.6"D x 1"H )	largeur 94 - 158cm x profondeur 81.5cm x hauteur 2.5cm ( 37 - 62.2"W x 32.1"D x 1"H )
	Caisse avec plateau	largeur 94 - 158cm x profondeur 62.5cm x hauteur 61cm ( 37 - 62.2"W x 24.6"D x 24"H )	largeur 94 - 158cm x profondeur 81.5cm x hauteur 71cm ( 37 - 62.2"W x 32.1"D x 28"H )
Matériaux	Bois naturel, Acier, et Plastique		
Poids de chien approprié	Petits chiens 4 - 12 kg ( 8.8 - 26.4 lbs )	Petits à moyens chiens 4 - 20 kg ( 8.8 - 44 lbs )	

- Veuillez noter que les spécifications du produit et sa conception peuvent changer sans préavis dans le but d'améliorer la qualité.
- Il peut y avoir quelques craquelures sur le gainage - aux jointures - et il peut y avoir des différences de coloration du bois car les cadres sont en bois naturel.
- Si vous trouvez quelque chose ne convenant pas sur ce produit, veuillez nous le faire savoir. Merci d'avance!



Conçu par:  
Richell Corporation, Japon  
Distribué par:  
**Richell USA, Inc.**  
Grand Prairie, Texas 75050 États-Unis d'Amérique  
Phone: (972) 641-9795 Fax: (972) 641-8495  
Visitez notre site [www.richellusa.com](http://www.richellusa.com)  
FABRIQUÉ AU VIÊT-NAM

このたびは、リッチェル製品をお買い上げいただきありがとうございます。  
 ご使用前に、必ずこの取扱説明書をよくお読みのうえ正しくお使いください。  
 また、本書はいつでも見られる場所に大切に保管してください。  
 本書に使用しているイラストは、操作方法や仕組みなどをわかりやすくするため  
 現物とは多少異なることがあります。本品を他のお客様にお譲りになるときは、  
 必ず本書も併せてお渡しください。

### 用途 / 特長

- 本品は、犬用のサークルです。
- 天然木なので室内に調和します。
- 使い方に合わせて広さを調節できます。
- トイレの取出し窓付きで犬トイレの交換が楽にできます。
- 置き場所に合わせてドアの位置を変更できます。

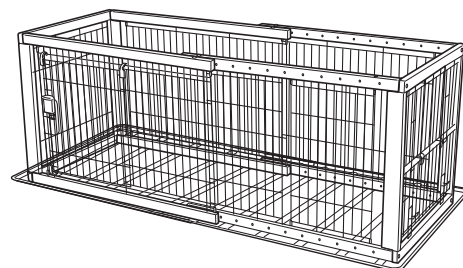

イラストはレギュラーのものです。

### 部品名称 組立て前に、部品数を確認してください。

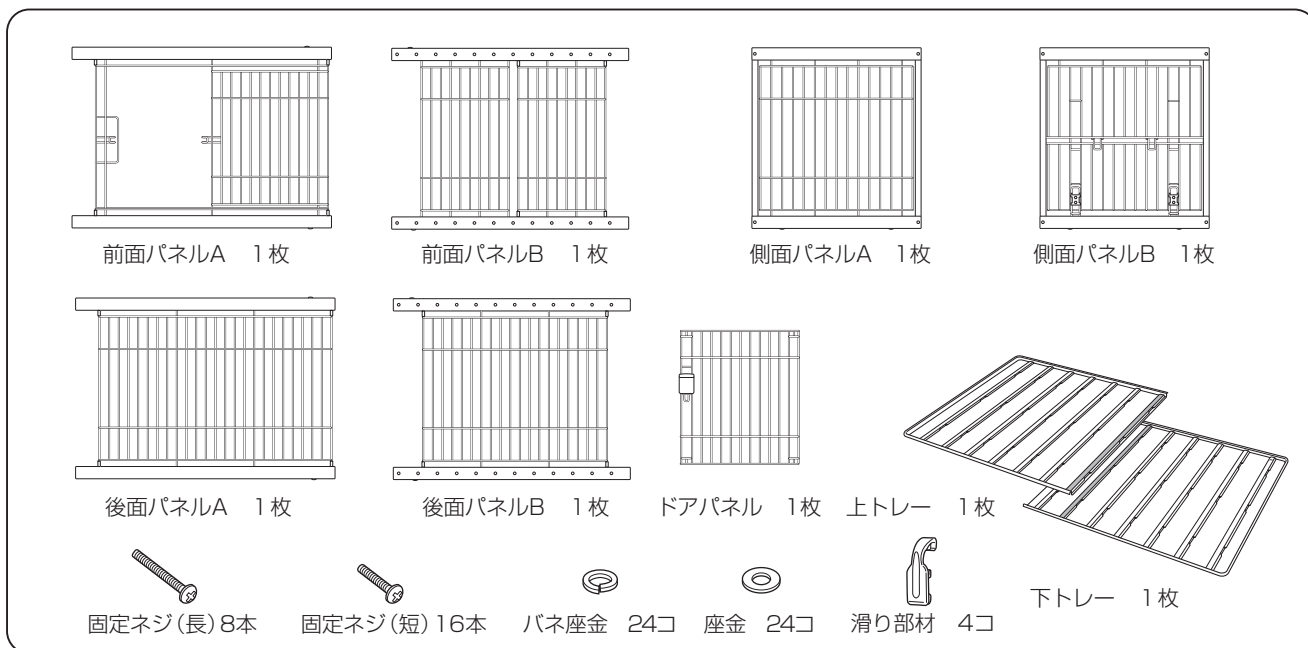

#### ○記号の説明

この取扱説明書は、製品を安全に使用していただくために特に守っていただきたいことについて次のマークで表示しています。  
 各マークの意味を十分理解されたうえで使用していただきますようお願いいたします。

- 警告** … 取扱いを誤った場合、死亡または重大な傷害を負ったり、物的損害につながるおそれのあるもの。
- 注意** … 取扱いを誤った場合、軽度の傷害を負ったり、物的損害につながるおそれのあるもの。
- 重要** … 取扱いを誤った場合、製品の故障・損傷・早期寿命などを招くおそれのあるもの。

### 使用上の注意

#### 警告

- 本品は犬が逃げ出すことを確実に防止できるものではありません。逃げ出した場合でも、人身・物損などの事故が発生しない場所に設置してください。
- 犬にリードをつけたままで使用しないでください。本品にリードが引っ掛かり思わぬ事故が起きるおそれがあります。
- 各部品が正しく取り付けられていない場合、または、**幼犬や超小型犬に使用する場合、ワイヤーの間に犬がはさまり重大な事故につながるおそれがありますので注意してください。**
- 雷などの音や光、あるいは他の動物の出現に対し犬が思わぬ行動をとり、ケガや死亡にいたるおそれがあります。**目の届く場所で使用し、お出かけの際は必ずドアを開放し、犬を閉じこめないようにしてください。**
- 元気な犬の場合、サークル内で立ち上がって前面パネルを強く押すとサークルが前方へ倒れ、ケガをするおそれがあります。目の届く場所で使用してください。

#### 注意

- ドアなどの開閉の際、指や手、犬などをはさまないように注意してください。
- ドアは確実に閉めてください。犬が逃げ出したり、ケガをしたりするおそれがあります。
- 本品に寄りかかったり、腰かけたりしないでください。事故や破損の原因となります。
- 本品を改造しての使用や部品の代用はしないでください。事故や故障の原因となります。
- 暖房機の熱風吹出口の前や火のそばなどに設置しないでください。変形や破損、ヤケドの原因となります。
- 本品や設置場所などに異常があるときは、直ちに使用を中止してください。

#### 重要

- 本品は、屋内用です。屋外では使用しないでください。

## 組立方法

ドアの取付位置（右側、左側）と固定幅を決めてください。  
組立てには⊕ドライバーを用意してください。

# 1 パネルの組立て ※固定ネジは組立て時に仮締めし、組立て後、増し締めしてください。

## 1-1. ドアを取付位置を決める ※ドアの取付位置によってパネルの配置が変わります。

### (A) 左側取付けの場合

矢印の位置（16カ所）にネジ止めしてください。  
※白矢印 … 固定ネジ（長）、黒矢印 … 固定ネジ（短）

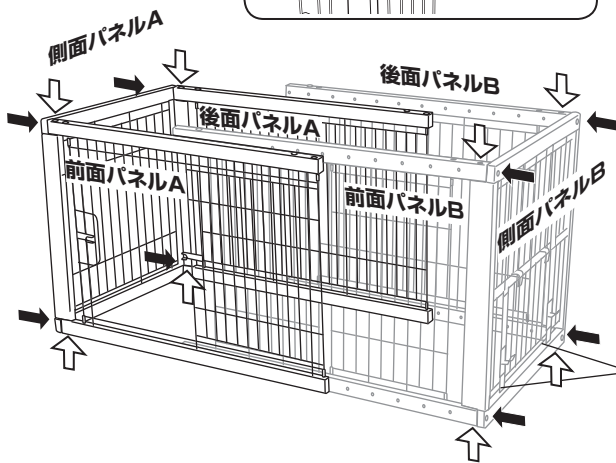
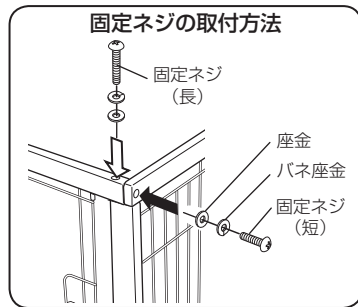

### パネルの配置とネジ穴の向き（真上から見た図）

※ネジ穴の向き、大きさに注意してください。

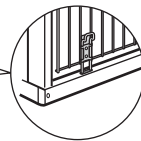
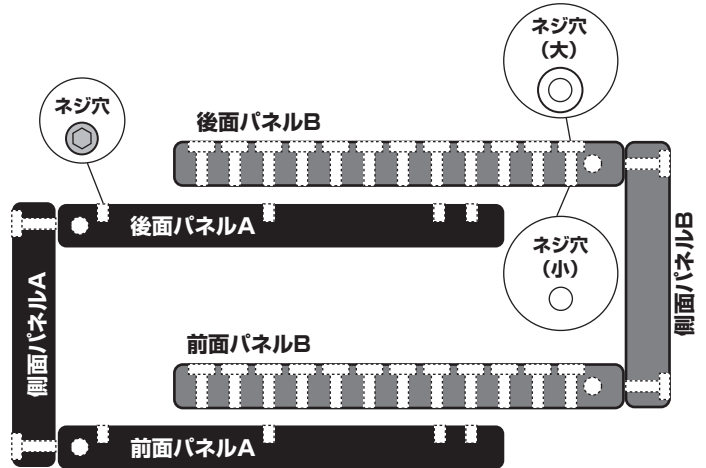

側面パネルBの  
ロック部は外向き

### (B) 右側取付けの場合

矢印の位置（16カ所）にネジ止めしてください。  
※白矢印 … 固定ネジ（長）、黒矢印 … 固定ネジ（短）

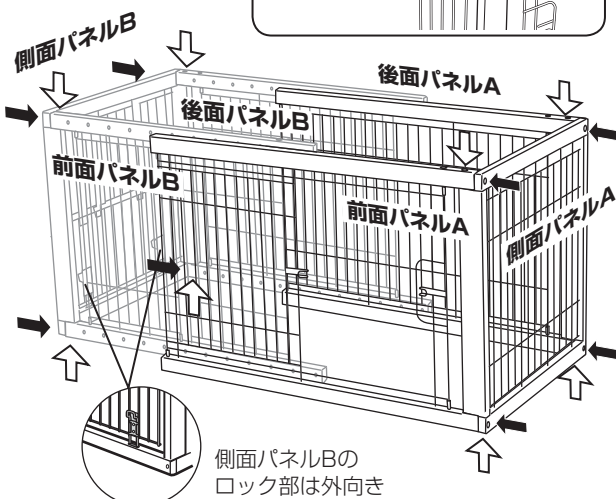
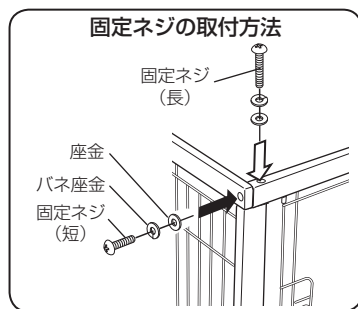

### パネルの配置とネジ穴の向き（真上から見た図）

※ネジ穴の向き、大きさに注意してください。

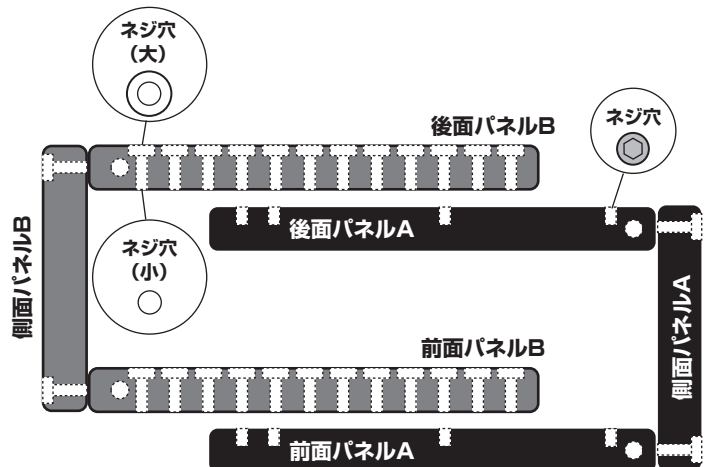

側面パネルBの  
ロック部は外向き

## 1-2. 固定幅を決める ※固定幅によって固定ネジの取付位置が変わります。

- 固定幅が90cmの場合 … 固定ネジの取付位置：左端（2カ所）と右端（2カ所）

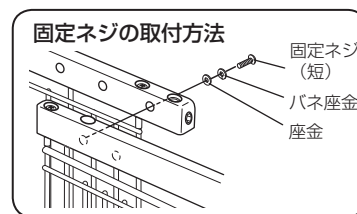
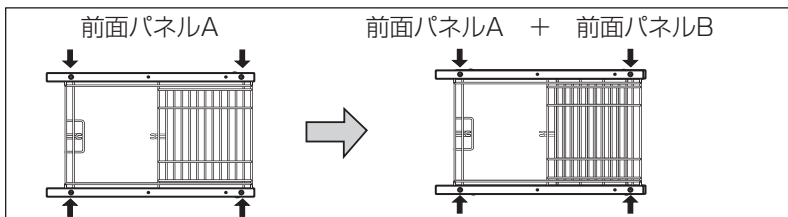

- 固定幅が96.4~122cmの場合 … 固定ネジの取付位置：中央（2カ所）と右端（2カ所）

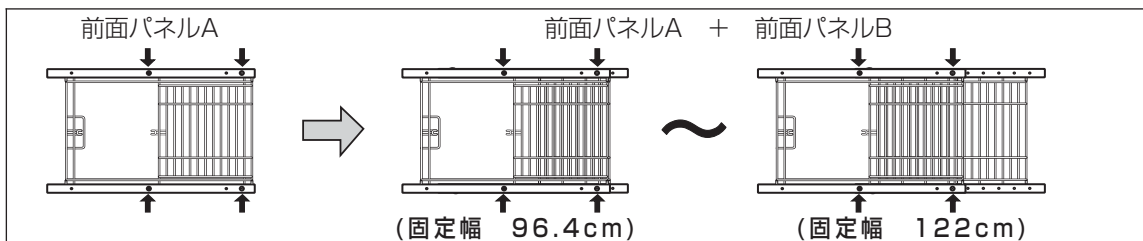

前面パネルBのドア側のワイヤーで入口が狭くなる場合は、以下の手順にしたがってドア側のワイヤーを取り外してください。

- ① 固定ネジ（長・短）2本、固定ナット 2本を取り外す。
- ② 上フレームを外す。
- ③ ドア側のワイヤーを取り外す。
- ④ 上フレームを戻し固定ナット 2本、固定ネジ（長・短）2本の順に取り付ける。

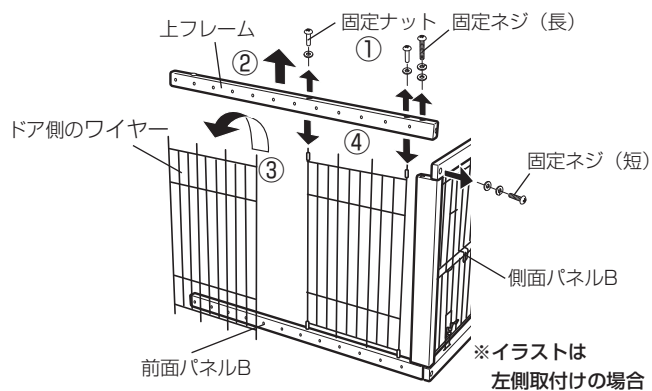

※イラストは左側取付けの場合

- 固定幅が128.4~154cmの場合 … 固定ネジの取付位置：右端（4カ所）

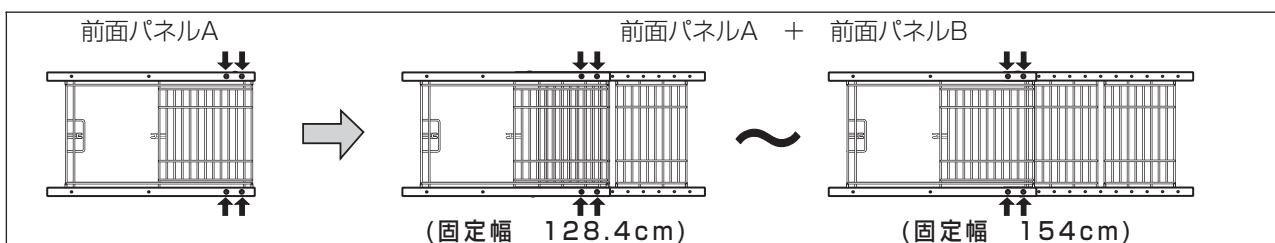

## 2 パネルの固定

前面パネル、後面パネルそれぞれの上フレーム、下フレームの固定ナット（16カ所）を全て増し締めします。  
※全てのネジに緩みやぐらつきがないか確認してください。

固定ナット増し締め位置（16カ所）

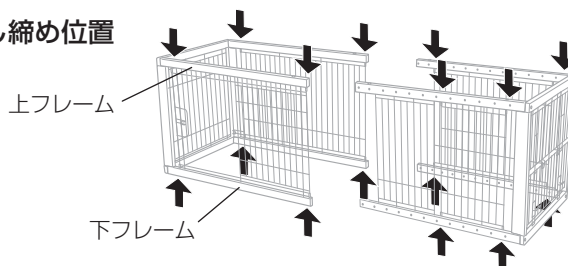

## 3 トレーの組合せ

サークルの伸縮（スライド）に合わせて調節できます。  
上トレーの凸部と下トレーの凸部が、2列以上はまるように重ねてください。

### ▲ 注意

- 重なった部分でトイレをした場合、重なった状態で汚れをふき取った後、必ず上下のトレーを外して重なった部分の汚れもしっかりふき取ってください。その際、床面を汚すおそれがありますので注意してください。
- トレーのコーナーやヘリ部でトイレをした場合、裏側に尿が漏れるおそれがありますので注意してください。

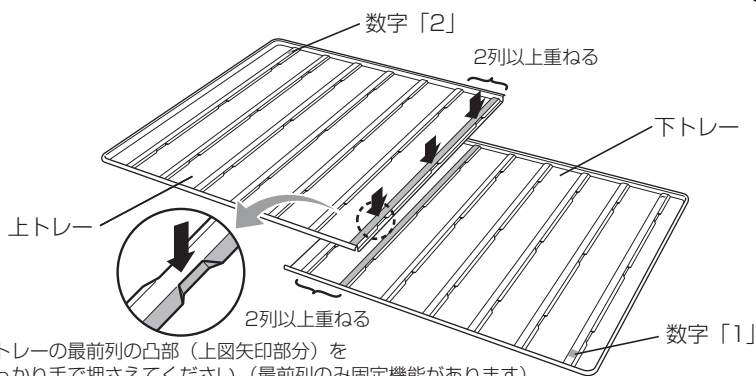

上トレーの最前列の凸部（上図矢印部分）をしっかり手で押さえてください。（最前列のみ固定機能があります）

## 4 ドア取り付け

### 4-1 ドアパネルの上部両端に滑り部材を取り付けます。

滑り部材を矢印方向に強く押しつけてロック部をドアパネルのワイヤーにパチンと音がするまではめます。

※ ドアパネルには表裏があり、ドアロック部のある面が表になります。

### 4-2 前面パネルAにドアパネルを取り付けます。

- ① 4-1で取り付けした滑り部材のフック部を前面パネルAの上から1番目の横ワイヤーに引っ掛けます。
- ② 前面パネルAの1番下の横ワイヤーに滑り部材のフック部を引っ掛けます。
- ③ ②のあと、4-1と同じように滑り部材のロック部をドアパネルのワイヤーにパチンと音がするまではめます。

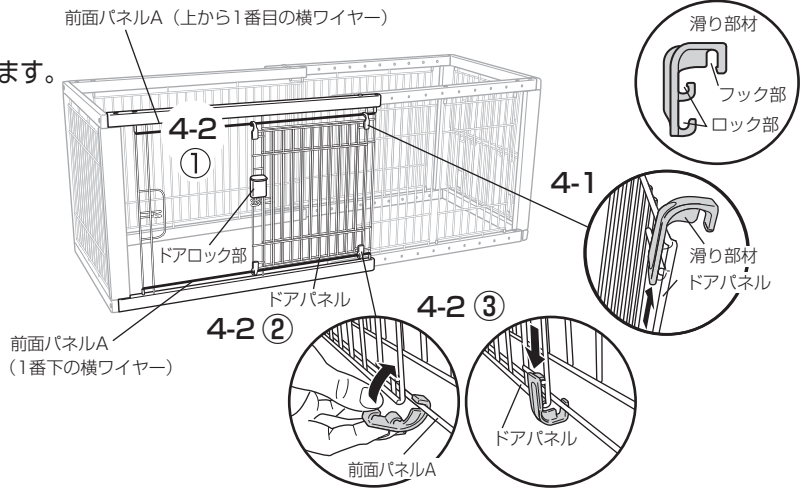

### ドアの開閉操作

#### (A) 左側取付けの場合

- ① ドアロック部を上へ引き上げ
- ② ドアを横へスライドさせます。

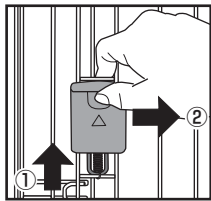

スライドさせたドアロック部をフック部に掛けると開放状態で保持できます。

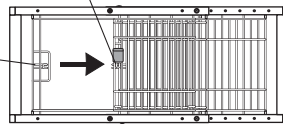

#### (B) 右側取付けの場合

- ① ドアロック部を下へ引き下げ
- ② ドアを横へスライドさせます。

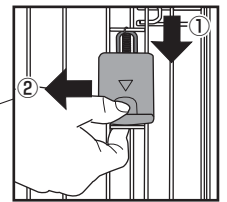
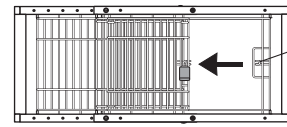

### トイレ取出し窓の開閉操作

- ① 左右のロックを上側にスライドさせて
- ② トイレ取出し窓を開けてください。
- ③ ロックを上側のワイヤーにかけると窓を開けた状態で保持できます。

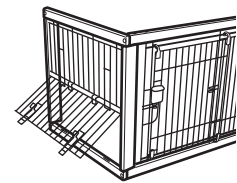
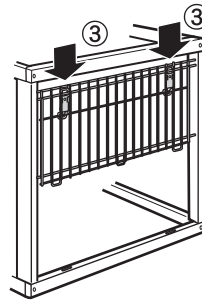
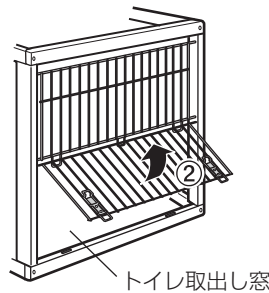
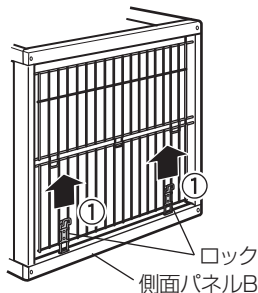

※設置場所によっては側面パネルBを固定フレーム側に取り付け可能です。

※本品の分解は組立てと逆の手順で行ってください。

### お手入れ方法

#### <フレーム部、ワイヤー部>

- 水で薄めた中性洗剤をつけたタオルを固くしぼってふき取ってください。ふき取った後は、風通しのよい場所で陰干しにしてください。変色や変形、サビ、カビの原因となります。
- タワシやみがき粉などは使用しないでください。変色やキズ、サビの原因となります。
- クレゾールやその他の消毒液は必ず指定濃度に薄めてから使用してください。変色や塗装のハクリの原因となります。
- シンナー、ベンジン、アルコールなどの薬品は使用しないでください。変色や塗装のハクリの原因となります。

#### <トレー、滑り部材>

- 中性洗剤で洗ってください。洗った後は、水分を取ってから風通しのよい場所で陰干しにしてください。変色の原因となります。

### 仕様

UPC/JAN	803840 80002-7 / 4973655 50402-4		803840 80003-4 / 4973655 50412-3	
	803840 80007-2 / 4973655 50400-0		803840 80008-9 / 4973655 50410-9	
	803840 94920-7 / 4973655 50401-7		803840 94921-4 / 4973655 50411-6	
サイズ	本体	幅 90~154 × 奥行 60 × 高さ 60 (cm)	幅 90~154 × 奥行 79 × 高さ 70.5 (cm)	
	トレー	幅 94~158 × 奥行 62.5 × 高さ 2.5 (cm)	幅 94~158 × 奥行 81.5 × 高さ 2.5 (cm)	
	トレーセット時	幅 94~158 × 奥行 62.5 × 高さ 61 (cm)	幅 94~158 × 奥行 81.5 × 高さ 71 (cm)	
材質	天然木、スチール、ABS樹脂			
体重目安	小型犬用	4~12 kg	小・中型犬用	4~20 kg

- 製品の的外観および仕様は、品質向上のため予告なく一部変更する場合があります。
- 構造部材は天然木なので、色や木目は異なる場合があります。
- この商品の品質で、お気づきの点がございましたらお手数ですが下記までご連絡ください。

### 株式会社リッチェル

富山市水橋桜木136 〒939-0592  
 お客様相談室/TEL(076)478-2957  
 受付時間: 9:00~17:00 (土日、祝日を除く)  
 www.richell.co.jp  
 Designed by Richell Corp., Japan  
 MADE IN VIETNAM



感謝閣下購買弊公司的商品。使用前，請務必閱讀此說明書後正確使用本商品。同時，請將本說明書放置於隨時可以取用的場所保管。本說明書使用的插圖，是將操作方法和組裝方法進行說明而使用的，因而和實物略有不同。如將本品轉讓於他人時，請將本說明書一併轉讓。

### 用途/特點

- 本品是犬用圍欄。
- 天然木製成，自然美觀，襯合室內裝飾。
- 可根據實際使用而調節寬度。
- 設有廁所取出口，方便交換狗廁所。
- 根據設置場所變化，可以變更籠門的位置。

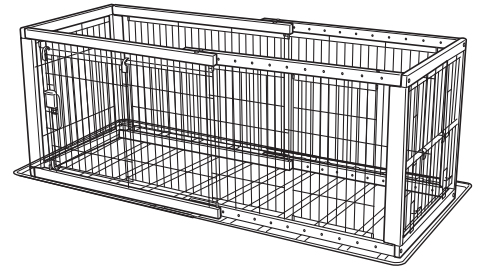

※插圖中為通常(S)型號。

**部件名稱** 組裝前，請確認部件數量是否齊全。

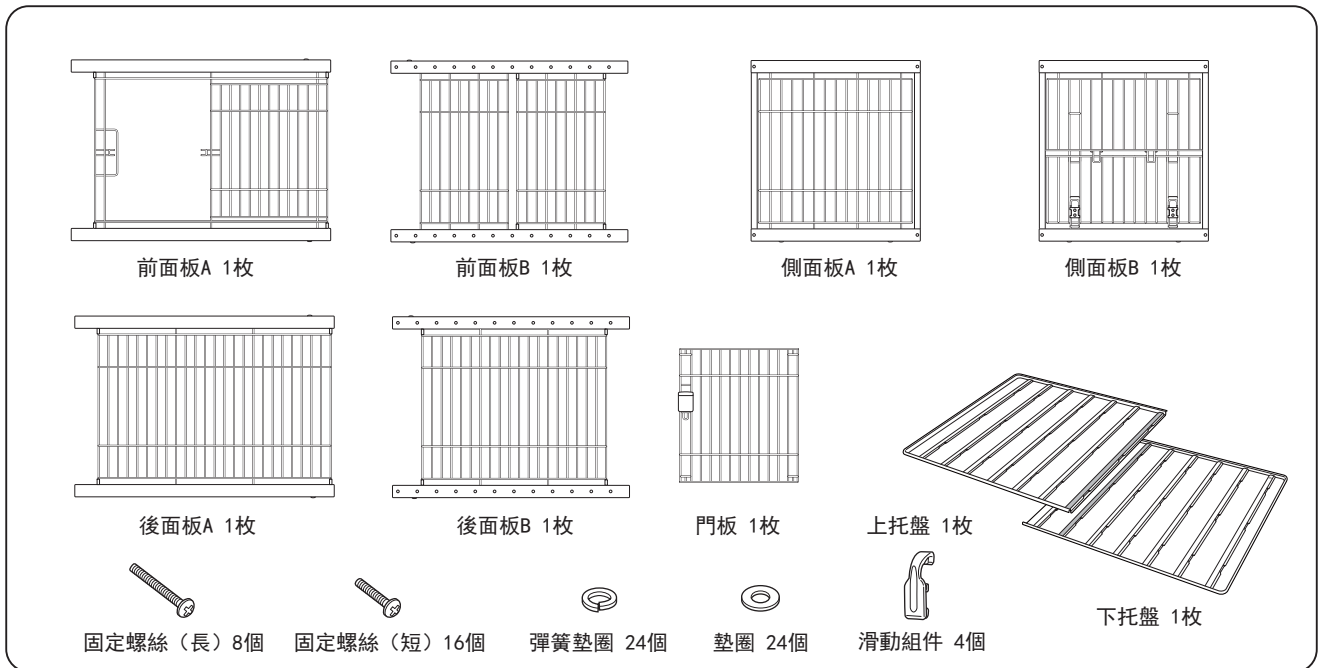

### ○記號說明

本使用說明書，為使顧客安全地遵守使用注意事項，使用了以下符號標記。請在充分理解各符號標記的前提下正確使用本商品。

- ▲警告** … 錯誤使用時，有引發死亡或重大的受傷、物體損害的可能。
- ▲注意** … 錯誤使用時，有引發輕度傷害，物體損害的可能。
- 重要** … 錯誤使用時，有導致產品故障、損害、縮短使用壽命等的可能。

### 使用注意事項

#### ▲警告

- 本品不能完全防止狗逃脫。請設置在即使狗竄出後也不會發生人身傷害、物品損壞等事故的場所。
- 請勿讓狗戴著牽引繩使用。可能造成牽引繩鉤住本品，引起事故。
- 請注意如果各部件沒有正確組裝，或幼犬、超小型犬使用時，可能導致狗夾入金屬絲之間，引發重大事故。
- 狗對打雷聲和閃電、或其他動物的出現可能做出意料不到的動作，造成其受傷或死亡。請在視線範圍內使用，外出時必須打開籠門，不要關住狗。
- 活躍的狗，在圍欄中站起來，向前用力按前面板，會導致圍欄向前翻倒，造成受傷。請在視線範圍內使用本品。

#### ▲注意

- 開閉籠門時，請注意不要夾住手指或狗。
- 請切實關好籠門，以避免犬隻脫逃、受傷等事故發生。
- 請勿倚靠或靠坐在本品上，以免造成事故和故障。
- 請勿改造本品後使用，或使用替代部件。會引發事故或故障。
- 請勿放置於暖風機的熱風吹出口前、或者火源附近。會導致產品變形破損、燒燙傷事故等的發生。
- 本品或設置場所等發生異常時，請立即中止使用。

#### 重要

- 本品為室內用型。請勿在室外使用。

## 組裝方法

決定門的安裝位置（右側，左側）和固定寬度。  
組裝時請準備好十字花螺絲刀。

# 1 面板的組裝

※先暫時將固定螺絲簡單固定，等組裝完成後，再擰動。

## 1-1. 決定門的安裝位置

※依據門的安裝位置的不同，面板的位置也會隨之改變。

### (A) 安裝在左側的情況下

用螺絲擰緊箭頭位置（16處）。

※白色箭頭 … 固定螺絲（長）

黑色箭頭 … 固定螺絲（短）

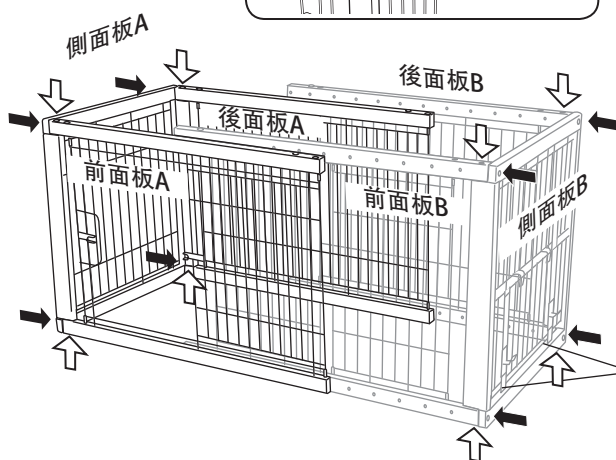
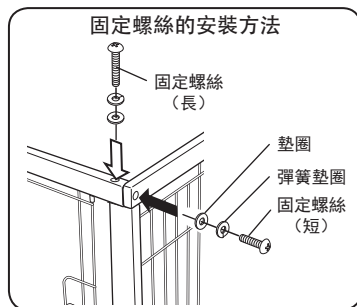

### 面板的位置安排和螺絲孔的朝向（從正上方看的示意圖）

※請注意螺絲孔的朝向、大小。

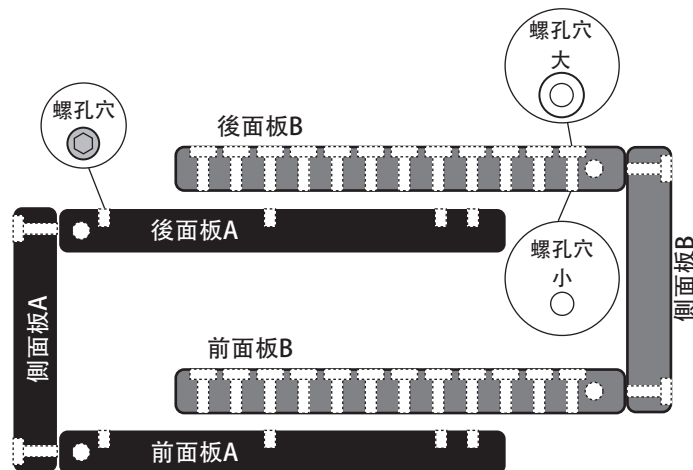

### (B) 安裝在右側的情況下

用螺絲擰緊箭頭位置（16處）。

※白色箭頭 … 固定螺絲（長）

黑色箭頭 … 固定螺絲（短）

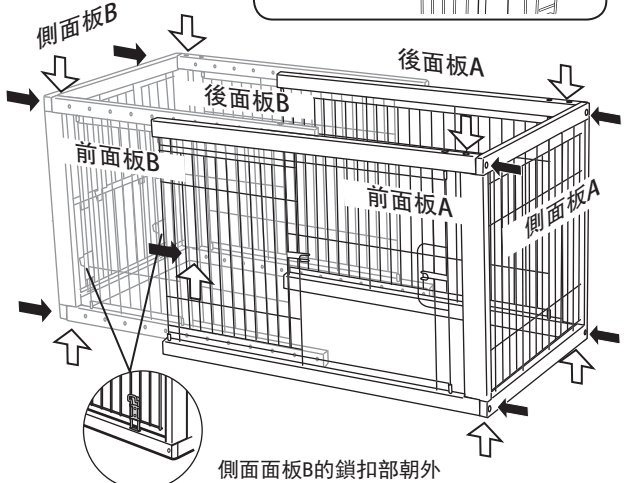
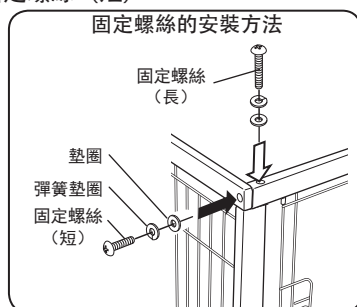

### 面板的位置安排和螺絲孔的朝向（從正上方看的示意圖）

※請注意螺絲孔的朝向、大小。

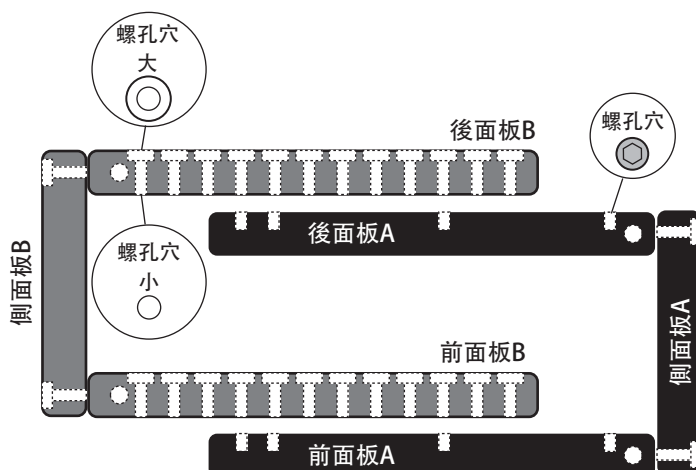

## 1-2. 決定固定寬度

※依據固定寬度的不同，固定螺絲的位置也隨之改變。

- 固定寬度是**90cm**的情況下 … 固定螺絲的安裝位置：左側（2處）和右側（2處）

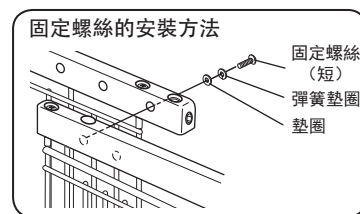
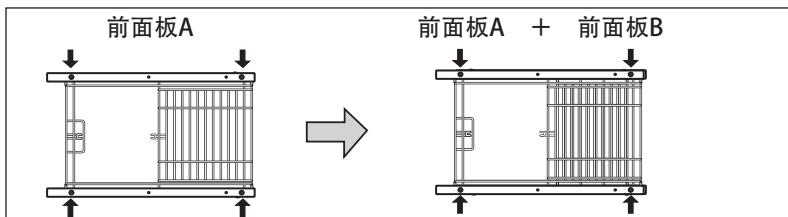

- 固定寬度是**96.4~122cm**的情況下 … 固定螺絲的安裝位置：中央（2處）和右側（2處）

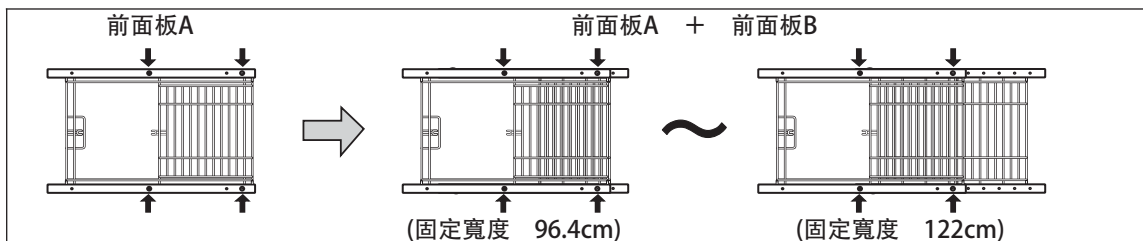

由於前面板B的門側的金屬絲的原因，入口變窄時，請按照如下的順序將門側的金屬絲取下來。

- ① 擰下2根固定螺絲（長·短）、2根螺栓型螺母。
- ② 取下上框架。
- ③ 取下門側的金屬絲。
- ④ 裝上上框架，按照順序，將螺栓型螺母，2根螺絲安裝上。

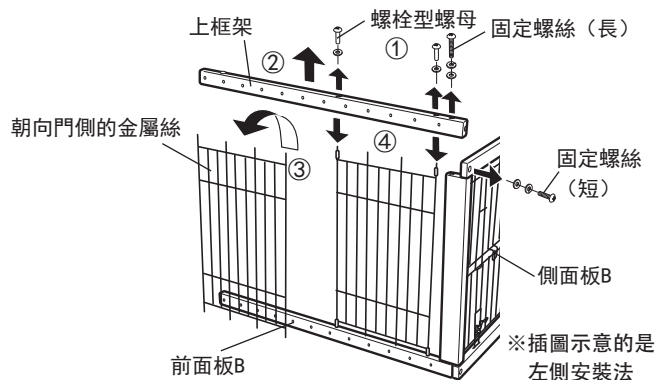

- 固定寬度是**128.4~154cm**的情況下 … 固定螺絲的安裝位置：右側（4處）

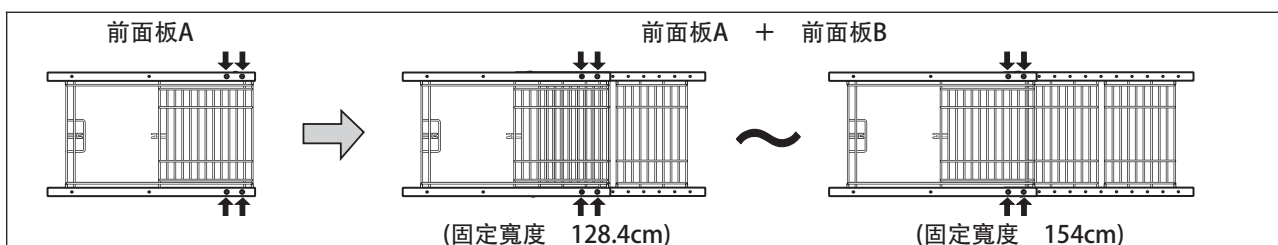

## 2 面板的固定

在前面板和後面板的各個上下框架上，擰緊所有共16處的增補螺栓型螺母。  
※請確保所有的螺絲都沒有鬆動搖晃。

螺栓型螺母的擰緊位置  
(16處)

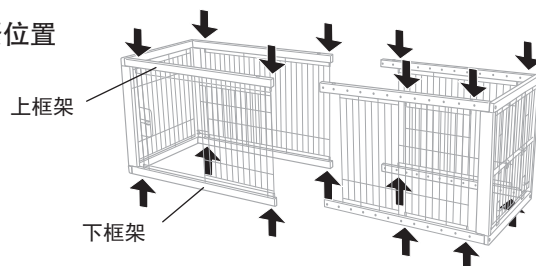

## 3 托盤的組裝

可以根據圍欄的尺寸調節。  
將上托盤的凸部和下托盤的凸部對準重合，並請至少重合兩列以上。

### ▲ 注意

- 寵物在重合部位排泄時，在重疊狀態時將污垢擦乾淨之後，務必將上下托盤拆開，將重疊部分的污垢徹底清理乾淨。此時，請注意防止弄髒地面。
- 狗在托盤的角落或邊緣排泄時，請注意尿液有滲漏到背面的可能。

對準上托盤的最前列的凸起部（上圖箭頭部分）用力按緊。  
(僅最前列設有固定功能)

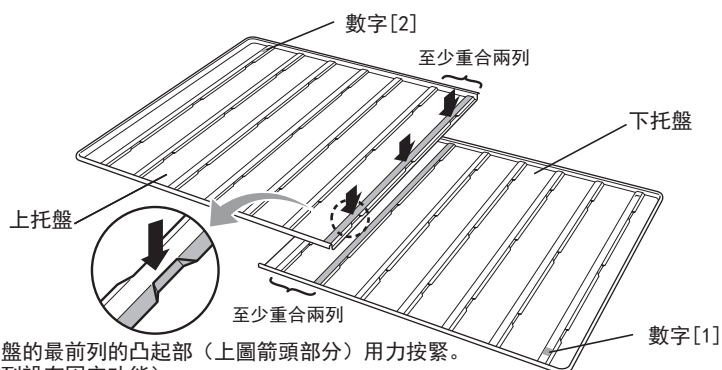

## 4 籠門的安裝

**4-1** 在門面板的上部兩端裝上滑動組件。  
向著箭頭方向用力按緊，其鎖定部分扣緊金屬絲、發出喀噠聲後，完成安裝。  
※門面板有表里區分。帶門鎖側為朝外側。

**4-2** 在前面板上安裝門面板。  
① 把步驟4-1時裝好的滑動組件的鈎部，掛到前面板最上處的橫欄上。  
② 把另兩個滑動組件的鈎部掛在前面板最下側的橫欄上。  
③ 完成步驟②後，與步驟4-1時同樣，使其鎖定部分扣緊門面板的金屬絲、發出喀噠聲，完成安裝。

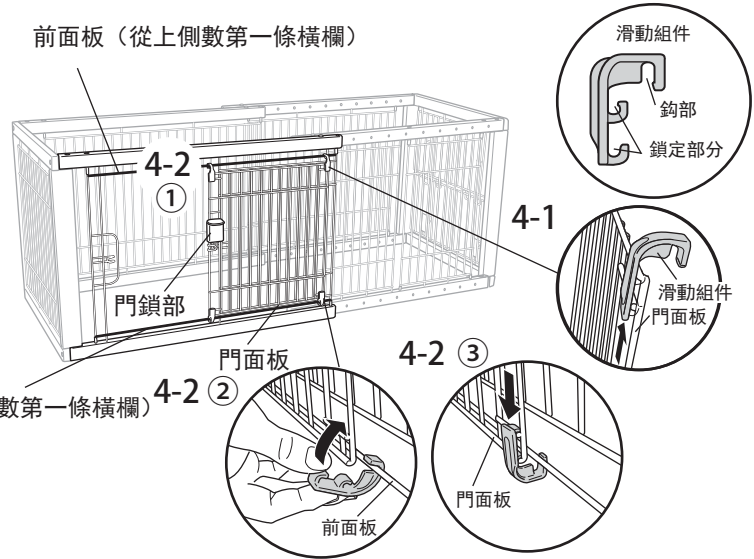

### 籠門的開閉操作

(A) 安裝在左側的情況下

- ① 向上撥動籠門鎖扣
- ② 將籠門橫向移動。

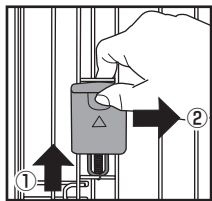

將橫向移動的籠門鎖扣部，掛在鈎部時，籠門將保持開放狀態。

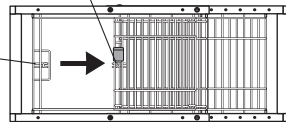

(B) 安裝在右側的情況下

- ① 向下撥動籠門鎖扣
- ② 將籠門橫向移動。

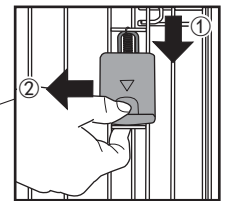
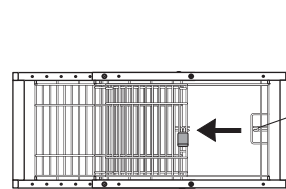

### 廁所取出口的開閉操作

- ① 向上推開左右兩側的鎖
- ② 打開廁所取出口。
- ③ 將鎖部鎖在金屬絲上側時，可保持取出口的開啟狀態。

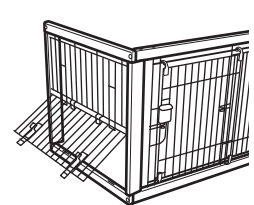
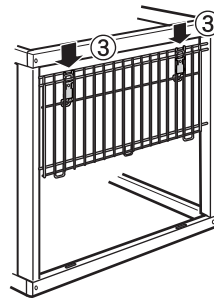
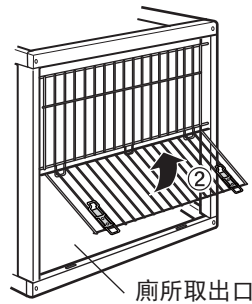
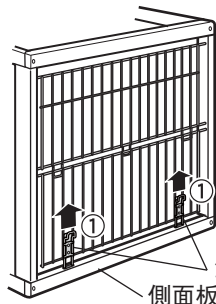

※根據設置場所，也可將廁所取出口設置在固定面板上。  
※拆解本品時，逆向操作順序即可。

### 保養方法

#### < 框架部、金屬絲部 >

- 用毛巾蘸取用水稀釋過的中性洗滌劑，用力擰乾，擦拭。擦拭乾淨後，放在通風處陰乾。以免造成變色、變形、生銹、發黴。
- 請勿使用刷子和研磨粉，以免造成變色、劃傷和生銹。
- 請務必將甲酚或其他消毒液稀釋到指定濃度後再使用，以免造成變色和油漆剝落。
- 請勿使用稀釋劑、汽油、酒精等，以免造成變色和油漆剝落。

#### < 托盤、滑動組件 >

- 請用中性洗滌劑進行清洗。擦乾水分，放於通風處陰乾。以免造成變色。

### 規格

UPC/JAN	803840 80002-7 / 4973655 50402-4 803840 80007-2 / 4973655 50400-0 803840 94920-7 / 4973655 50401-7	803840 80003-4 / 4973655 50412-3 803840 80008-9 / 4973655 50410-9 803840 94921-4 / 4973655 50411-6	
尺寸	本體	寬90~154×縱深60×高60 (cm)	寬90~154×縱深79×高70.5 (cm)
	托盤	寬94~158×縱深62.5×高2.5 (cm)	寬94~158×縱深81.5×高2.5 (cm)
	安裝托盤時	寬94~158×縱深62.5×高61 (cm)	寬94~158×縱深81.5×高71 (cm)
材質	天然木、鋼材、塑料		
體重範圍	小型犬用 4~12 kg	小·中型犬用 4~20 kg	

- 由於產品質量改善的需要，有可能未經預告而變更部分外觀、規格。
- 由於構造部件為天然木，可能出現顏色或木紋的差異。
- 如對本產品的質量有疑問，敬請聯絡以下的電話號碼。

開發商：株式會社利其爾  
Richell Corporation, Japan  
總經銷：利其爾（上海）商貿有限公司  
Richell (Shanghai) Corporation  
地址：上海市靜安區南京西路 993 號 6 樓  
電話：021-5153-1338 <http://china.richell.co.jp/>  
Designed by Richell Corp., Japan  
MADE IN VIETNAM

저희 릿첵 제품을 구입해주셔서 감사드립니다. 사용하기 전에 반드시 취급설명서를 읽고 올바르게 사용하시기 바랍니다. 본 설명서는 쉽게 꺼낼 수 있는 장소에 소중히 보관하여 주십시오. 본 설명서에 나오는 그림은 조작방법과 구조를 알기 쉽게 작성하였으므로 실제 상품과 다소 차이가 있을 수 있습니다. 본 제품을 타인에게 양도할 때에는 설명서도 함께 양도해주시십시오.

**용도/특징**

- 본품은 애완용 서클입니다.
- 천연목으로 실내에 잘 어울립니다.
- 사용 방법에 따라 넓이가 조절 가능합니다.
- 화장실을 넣고 뺄 수 있는 문이 있어 패드 교환이 편리합니다.
- 설치장소에 맞게 문의 위치를 변경할 수 있습니다.

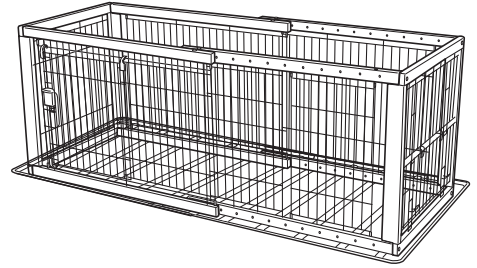

※일러스트는 S타입입니다.

**부품명** 조립전에 부품수를 확인해 주십시오.

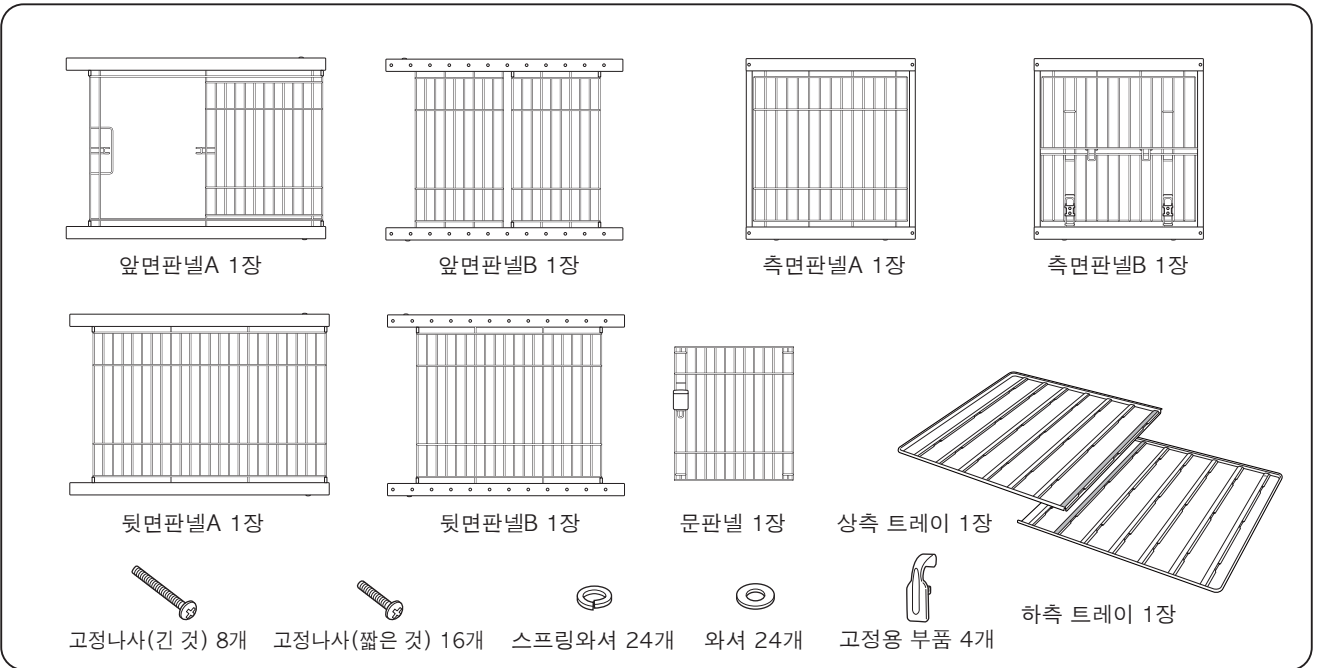

○기호의 설명

본 취급설명서는 제품을 안전하게 사용하기 위해 꼭 지켜야 할 사항을 다음과 같은 기호로 표시하였습니다. 각 기호의 의미를 충분히 이해하시고 사용하시기 바랍니다.

- ▲경고 ... 올바르게 사용하지 못한 경우 사망 또는 중대한 상해를 입을 수 있고 물적 손해로 이어질 위험이 있는 것.
- ▲주의 ... 올바르게 사용하지 못한 경우 가벼운 상해를 입을 수 있고 물적 손해로 이어질 위험이 있는 것.
- 중요 ... 올바르게 사용하지 못한 경우 제품의 고장 · 손상 · 수명단축을 초래할 수 있는 것.

**사용상의 주의**

▲경고

- 본품은 애완견의 탈출을 완전히 방지할 수 없습니다. 애완견이 탈출하더라도 사람이나 물건등의 사고가 발생하지 않는 장소에 설치해 주십시오.
- 애완견에게 목줄을 채운 채로 사용하지 마십시오. 본 제품에 목줄이 걸려 예기치 못한 사고가 일어날 위험이 있습니다.
- 각 부품이 바르게 조립되어 있지 않은 경우 또는 초소형 애완견에게 사용하는 경우, 와이어 사이에 애완견이 끼일 위험이 있으므로 주의하시기 바랍니다.
- 애완견이 천둥번개 등의 빛과 소리, 혹은 다른 동물의 출현으로 돌발 행동을 취해 부상이나 사망에 이르는 위험이 있습니다. 시야에 들어오는 장소에서 사용하고, 외출 시에는 반드시 문을 열어 애완견을 가두어 두지 마십시오.
- 활발한 애완견의 경우, 서클 안에서 몸을 세워 앞면판넬을 세계 밀면 서클이 앞으로 넘어져 다칠 우려가 있습니다. 보호자의 시선이 닿는 곳에서 사용해 주십시오.

▲주의

- 문을 열고 닫을 때, 손가락이나 손, 애완견 등이 끼지 않도록 주의해 주십시오.
- 문은 꼭 닫으십시오. 애완견이 도망가거나 다칠 우려가 있습니다.
- 본품에 기대거나 걸터 앉지 마십시오. 사고나 파손의 원인이 됩니다.
- 본품을 개조하여 사용하거나 부품을 대용하지 마십시오. 사고나 고장의 원인이 됩니다.
- 난방기구의 열풍방출구 앞 또는 화기 부근에 설치하지 마십시오. 변형이나 파손, 화상 등의 원인이 됩니다.
- 본품이나 설치장소 등에 이상이 있는 경우, 즉시 사용을 중지해 주십시오.

중요

- 본품은 실내용입니다. 옥외에서는 사용하지 마십시오.

**조립 방법**

문의 부착위치(오른쪽, 왼쪽)와 고정폭을 결정해 주십시오.  
조립에는 +자 드라이버를 사용해 주십시오.

**1 패널 조립**

※고정나사는 조립시에 임의로 살짝 조여주고 조립이 끝난 후 단단히 조여주시기 바랍니다.

**1-1. 문의 부착위치를 정합니다.** ※문의 부착위치에 따라 패널의 위치가 달라집니다.

**(A) 왼쪽에 부착할 경우**

화살표 위치(16곳)에 나사를 고정시켜 주십시오.

- ※흰색 화살표...고정나사 (긴 것) 、
- 검정색 화살표...고정나사 (짧은 것)

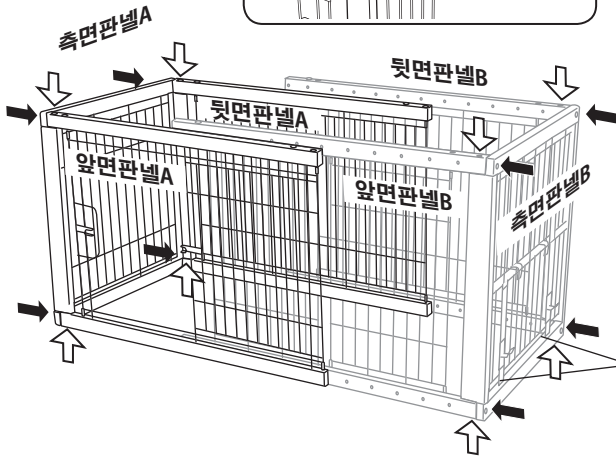
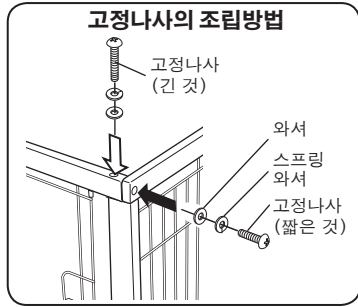

**패널의 배치와 나사구멍의 방향(위에서 내려다 본 그림)**

※나사구멍의 방향, 크기에 주의해 주십시오.

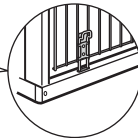
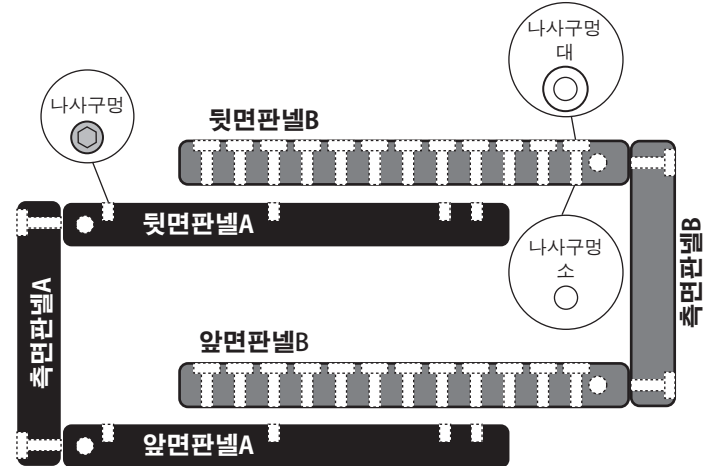

측면패널B의 잠금부가 바깥 쪽에 오도록.

**(B) 오른쪽에 부착할 경우**

화살표 위치(16곳)에 나사를 고정시켜 주십시오.

- ※흰색 화살표...고정나사 (긴 것) 、
- 검정색 화살표...고정나사 (짧은 것)

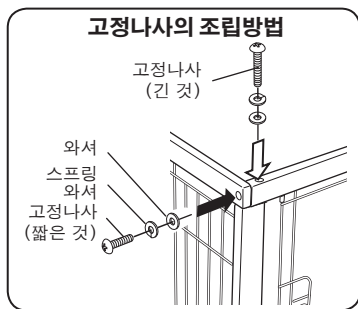

**패널의 배치와 나사구멍의 방향(위에서 내려다 본 그림)**

※나사구멍의 방향, 크기에 주의해 주십시오.

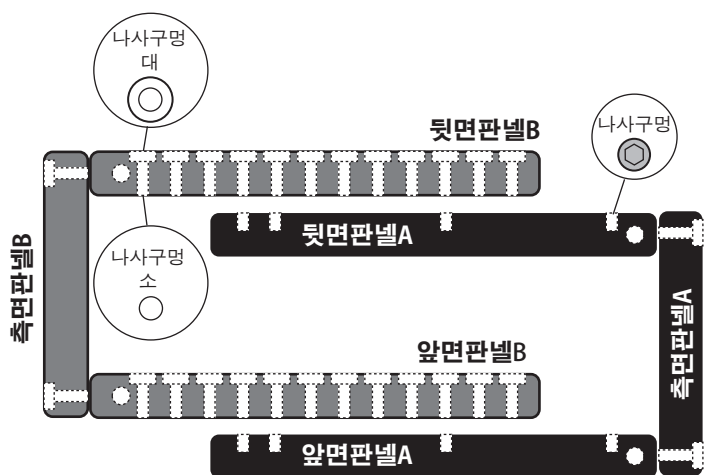

측면패널B의 잠금부가 바깥 쪽에 오도록.

## 1-2. 고정폭을 정합니다 ※고정폭에 따라 고정나사의 부착위치가 달라 집니다.

●고정폭이**90cm**인 경우 ... 고정나사 부착위치: 왼쪽 끝(2곳)과 오른쪽 끝(2곳)

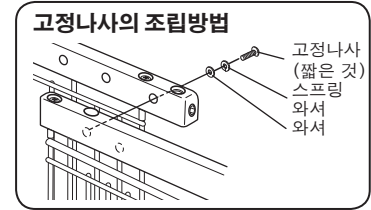
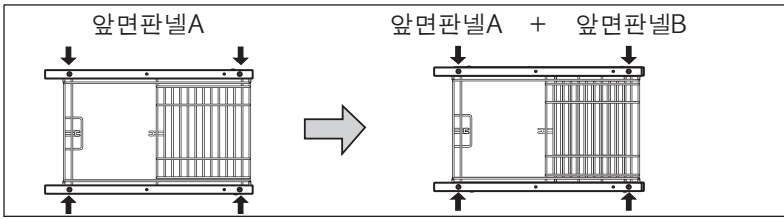

●고정폭이**96.4~122cm**인 경우 ... 고정나사 부착위치: 중앙(2곳)과 오른쪽 끝(2곳)

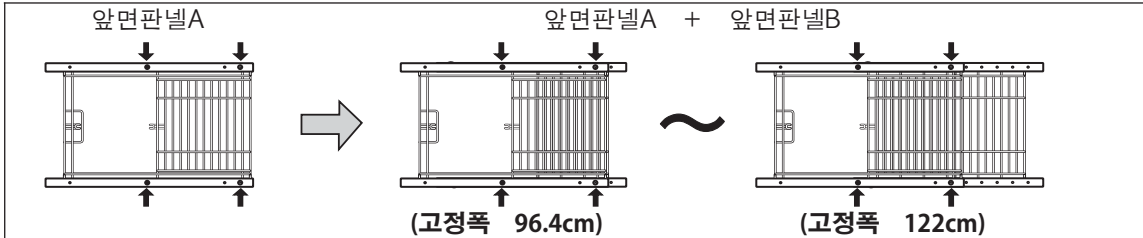

앞면판넬B의 문측 와이어 때문에 입구가 좁아질 경우에는 아래 순서에 따라 문측 와이어를 분리하여 주십시오.

- ①고정나사(긴것·짧은것) 2개, 고정너트 2개를 풀어줍니다.
- ②상부 프레임을 분리합니다.
- ③문측 와이어를 분리합니다.
- ④상부 프레임을 제자리에 다시 끼우고 고정너트 2개, 고정나사((긴것·짧은것) 2개를 순서대로 부착합니다.

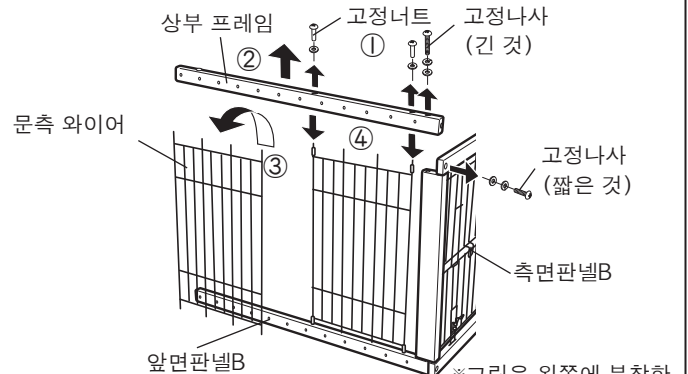

●고정폭이**128.4~154cm**인 경우 ... 고정나사 부착위치: 오른쪽 끝(4곳)

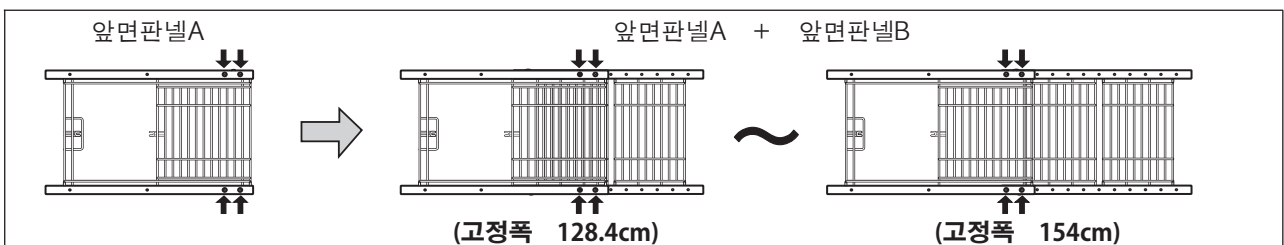

※그림은 왼쪽에 부착한 경우입니다.

## 2 판넬의 고정

앞면판넬, 뒷면판넬 각각의 상프레임, 하프레임의 고정너트(16곳)를 모두 단단히 조여줍니다.  
※모든 나사에 느슨함이나 흔들림이 없는지 확인해 주십시오.

### 고정너트 조임위치(16곳)

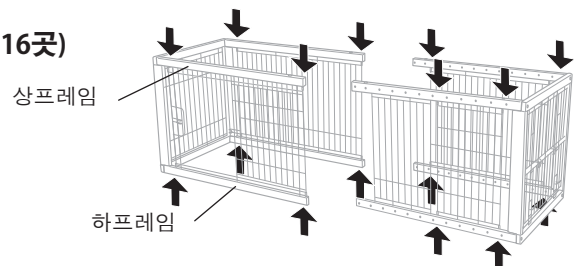

## 3 트레이 조립

서클의 폭(슬라이드)에 따라 조절 가능합니다. 상부 트레이의 볼록한 부분과 하부 트레이의 볼록한 부분이 2열이상 서로 맞물리도록 겹쳐주십시오.

### 주의

- 겹쳐진 부분에서 불일을 본 경우, 겹쳐진 상태에서 오염을 닦아낸 뒤 반드시 상하부 트레이를 분리하여 겹쳐진 부분의 오염도 완전히 닦아내 주십시오. 이 때, 바닥면이 더러워질 우려가 있으므로 주의해 주십시오.
- 트레이의 모서리나 가장자리에 불일을 본 경우, 뒷쪽에 오줌이 새 우려가 있으므로 주의해 주십시오.

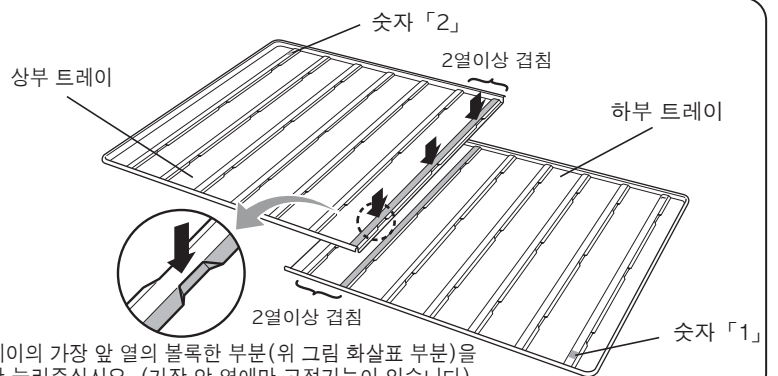

상부 트레이의 가장 앞 열의 볼록한 부분(위 그림 화살표 부분)을 손으로 꼭 눌러주십시오. (가장 앞 열에만 고정기능이 있습니다)

# 4. 문 부착

## 4-1 문판넬의 상부 양끝에 고정용 부품을 부착합니다.

고정용 부품을 화살표 방향으로 강하게 밀어 잠금부를 문판넬 와이어에 딱 소리가 날때까지 끼워줍니다.  
 ※ 문판넬은 앞뒤 구분이 있습니다. 문잠금부가 있는면이 앞입니다.

## 4-2 앞면판넬에 문판넬을 부착합니다.

- ① 4-1에서 부착한 고정용 부품의 후크를 앞면판넬의 위에서 부터 첫번째 가로와이어에 걸어줍니다.
- ② 앞면판넬 맨 밑의 가로와이어에 고정용 부품의 후크를 걸어줍니다.
- ③ 2를 조립 후, 4-1과 같이 고정용 부품의 잠금부를 문판넬 와이어에 딱 소리가 날때까지 끼워줍니다.

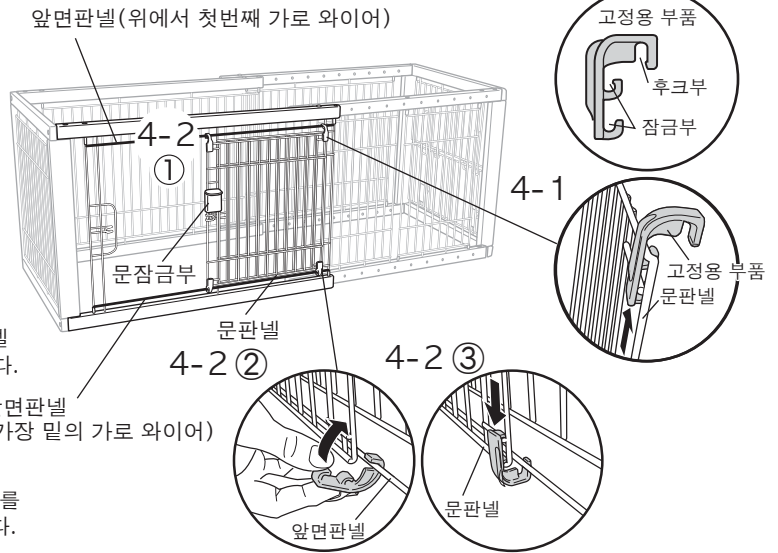

## 문의 개폐조작

### (A)왼쪽에 부착할 경우

- ① 문잠금부를 위로 들어올려
- ② 문을 옆으로 밀어 주십시오.

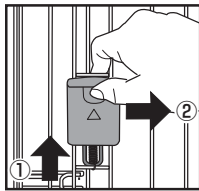

### (B)오른쪽에 부착할 경우

- ① 문잠금부를 아래쪽으로 내려
- ② 문을 옆으로 밀어 주십시오.

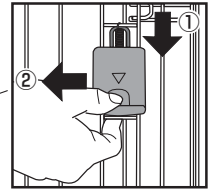
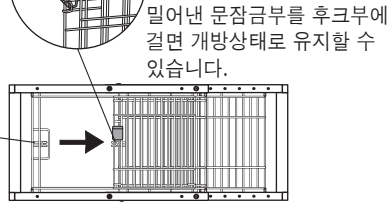

## 화장실용 창의 개폐조작

- ① 좌우의 잠금을 위쪽으로 밀어올려
- ② 화장실용 문을 열어 주십시오.
- ③ 잠금을 상측 와이어에 걸면 창을 열어둔 상태로 유지할 수 있습니다.

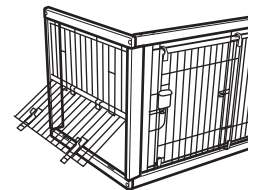
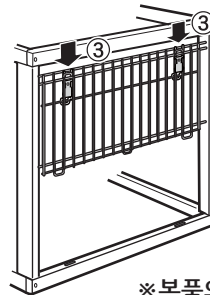
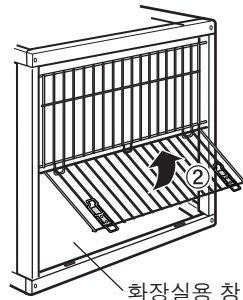
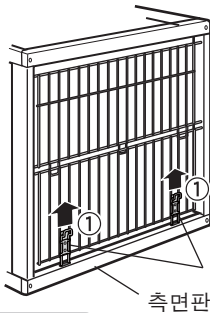

※설치장소에 따라서는 측면 판넬B를 고정프레임측에 부착할 수 있습니다.

※본품의 분해는 조립과 반대 순서로 행해 주십시오.

## 손질 방법

### < 프레임부, 와이어부 >

- 물로 희석시킨 중성세제를 물린 타올을 짝 후 닦아 주십시오. 닦은 뒤에는 통풍이 잘되는 그늘에서 건조시켜 주십시오. 변색이나 변형, 녹, 곰팡이의 원인이 됩니다.
- 수세미나 분말세제 등은 사용하지 마십시오. 변색이나 상처, 녹의 원인이 됩니다.
- 크레졸이나 그 외 소독액은 반드시 지정 농도로 희석하여 사용해 주십시오. 변색이나 도장 벗겨짐의 원인이 됩니다.
- 신나, 벤젠, 알콜 등의 약품은 사용하지 마십시오. 변색이나 도장 벗겨짐의 원인이 됩니다.

### < 트레이, 고정용부품 >

- 중성세제로 세척해 주십시오. 세척 후에는 수분을 닦아내고 통풍이 잘되는 그늘에서 건조시켜 주십시오. 변색의 원인이 됩니다.

## 상품사이즈/사양

품명	803840 80002-7 / 4973655 50402-4 803840 80007-2 / 4973655 50400-0 803840 94920-7 / 4973655 50401-7	803840 80003-4 / 4973655 50412-3 803840 80008-9 / 4973655 50410-9 803840 94921-4 / 4973655 50411-6
사이즈	본체	가로 90~154×세로 60×높이 60 (cm)
	트레이	가로 94~158×세로 62.5×높이 2.5(cm)
	트레이 셋팅 시	가로 94~158×세로 62.5×높이 61 (cm)
재질	천연목, 스틸, 플라스틱	
적정체중	소형견용 4~12 kg	소/중형견용 4~20 kg

- 제품의 외관 및 사양은 품질향상을 위해 예고없이 일부 변경되는 경우가 있습니다.
- 구조자재는 천연목이므로 색상이나 나무결이 다르거나 이음부의 색이 벗겨져 있는 경우가 있으므로 양해 부탁드립니다.
- 본 상품의 품질에 관해 문의사항이 있으시면 아래 연락처로 문의하여 주십시오.

수입원: 주식회사 리첼코리아  
 서울시 마포구 월드컵북로 4길 31  
 (동교동203-9)2F  
 대표전화 02)701-2091  
 www.richellkr.com  
 Designed by Richell Corp., Japan  
 MADE IN VIETNAM



Designed by:  
 Richell Corporation, Japan  
 Distributed by:  
**Richell USA, Inc.**  
 Grand Prairie, Texas 75050  
 Phone (972) 641-9795 Fax (972) 641-8495  
 Visit us at [www.richellusa.com](http://www.richellusa.com)  
 MADE IN VIETNAM

## 株式会社 リッチェル

富山市水橋桜木136 〒939-0592  
 お客様相談室/TEL(076)478-2957  
 受付時間:9:00~17:00(土日、祝日を除く)  
 www.richell.co.jp  
 Designed by Richell Corp., Japan  
 MADE IN VIETNAM