

| | |
|-----|--|
| UPC | 94170 / 94171 / 94188 94959 / 94960 / 94196 94198 / 94199 / 94901 94936 / 94937 |
| JAN | 5006 / 5007 / 5059 / 5060 98754 - 98757 |

Thank you for choosing Richell's Product. Please read this instruction manual carefully before using this product, and keep for future reference. If you give this product to someone else, please also give this instruction manual to the new owner. Please note some parts of the figures shown below may be slightly different from the actual product, for your better understanding of the structure and proper use.

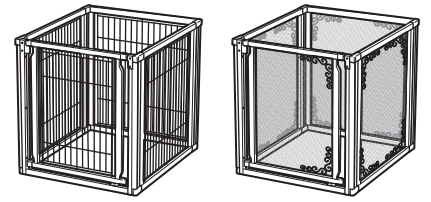

Wire Slat Model Mesh Panel Model

Features

- This product is designed exclusively for dogs. Model L6 and L4 is designed for small size dogs (appropriate dog weight is 8.8 - 17.6 lbs.); Model O6 and O4 is designed for small to medium size dogs (appropriate dog weight is 8.8 - 44 lbs.); Model H6 and H4 is designed for small to large size dogs (appropriate dog weight is 8.8 - 88 lbs.).
- This product is designed for use as a Pet Gate, Pet Pen, and Room Divider.
- Configure panels at 90 or 180 degree angles to avoid the product from falling and/or damage.
- Door automatically locks after closing.
- Wooden frame blends beautifully with most home interiors.
- Rubber skids keep product in place and prevent shifting to avoid floor damage.

What are the following signs?

The following signs are special remarks for safety use of the product. Keep these remarks in mind before using this product.

Warnings! : Remarks on inappropriate use which might cause death, serious injury and/or physical damage.

Cautions! : Remarks on inappropriate use which might cause slight injury and/or physical damage.

Important! : Remarks on inappropriate use which might cause trouble, damage and/or shorter life to product.

Instruction for Proper Use

Warnings!

<Common Warnings>

- This product cannot completely prevent pets from passing through. Do not place this product in a location where passage through could lead to danger.
- Do not use this product for any purpose other than its intended use.
- Keep this product in sight and keep the door open when unattended to avoid unexpected injury or death to your pet; pets behave unexpectedly when startled by thunder, lighting, or by other animals.
- Make sure door is locked securely to avoid unexpected injury.
- Make sure each part is properly assembled before using this product. Pay close attention to new-born pups or tiny dogs to avoid serious injury to pets and/or damage to product. Small pets may get caught between the wire and wooden frame.
- Only use genuine parts and do not alter the product to avoid accidents and/or injury to self, pets, or others.
- Keep this product away from all heat sources at all times to avoid unexpected product damage or burn-related injuries to persons/pets.
- Do not use this product while your pet is leashed to avoid unexpected accidents/injuries, such as dog entanglement.
- Do not lean or sit on this product to avoid unexpected personal accidents and/or product damage.
- Make sure to use this product on a flat solid floor surface.
- If you notice anything wrong with this product or installation site, discontinue its use at once.
- CHILDREN and ADULTS can trip over product under low-light/darkness. Place a night light near the product to avoid possible personal injury under low-light/dark conditions.

<Main warning while this product is used as a pet gate>

- Do not use this product at the top of the staircase or near a glass door. Pet owners should be very cautious about whether their place is appropriate for using this product.
- Do not step over this product to avoid falling and serious injury.
- Be careful not to stumble on bottom of door frame.

Cautions!

- Pay attention to sharp edges and corners while assembling this product to avoid personal injury.
- Make sure the door is locked properly (lock is positioned at top/bottom of door), to keep your pets safely confined and to avoid unexpected injury and/or escape.
- When opening/closing the door, be careful not to pinch your hands, fingers, or pets.
- Do not drop or misuse this product to avoid damage.
- Be careful not to pinch your hands or fingers while assembling this product.





Important!

- This product is designed for indoor use only. Do not use it outdoors.
- Do not force the door to open wider than it is intentionally designed as this may cause damage/separation from the wooden frame.

Parts

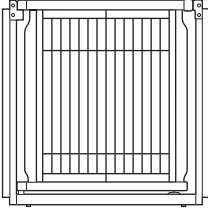
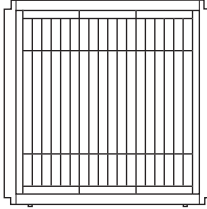
Before assembling this product, make sure the following parts are included:

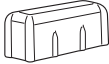
Part Images are for Wire Slat Model.

| Part Images | |  |  |  |  |  |
|--|------------------|---|--|---|---|---|
| Product code | Model | Part Name | | | | |
| UPC 94196 · 94170 · 94198 JAN 98754 · 5006 · 98755 | Wire Slat Model | Door Panel (1) | Side Panel (3) | Coupling Rod (4) | Cap (4) | Hole pin (8) |
| UPC 94936 JAN 5059 | Mesh Panel Model | | | | | |
| UPC 94199 · 94171 · 94188 · 94959 94960 · 94901 JAN 98756 · 5007 · 98757 | Wire Slat Model | Door Panel (1) | Side Panel (5) | Coupling Rod (6) | Cap (6) | Hole pin (12) |
| UPC 94937 JAN 5060 | Mesh Panel Model | | | | | |

Examples of Product Configurations

Pet Pen

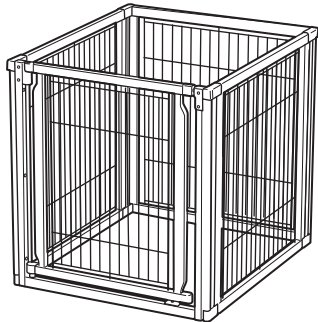

4-Panel Pet Pen

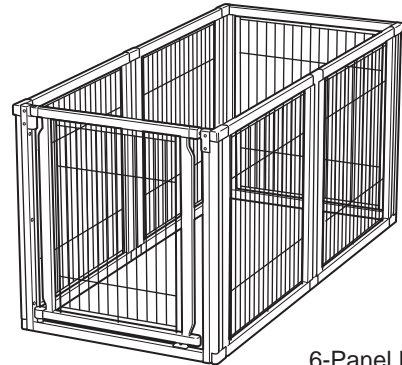

6-Panel Pet Pen

Corner Divider 1

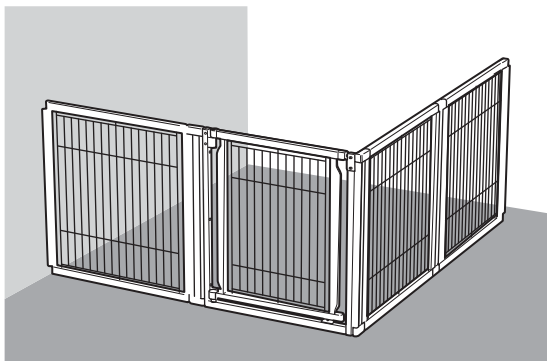

Corner Divider 2

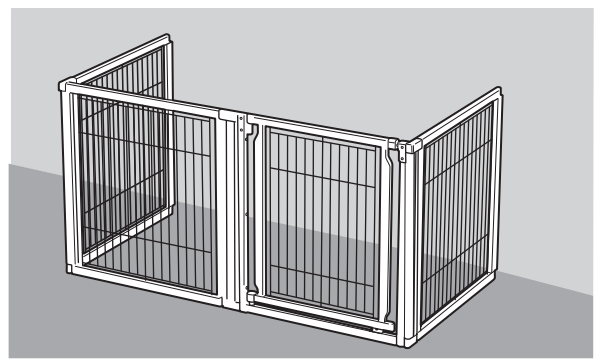

Gate

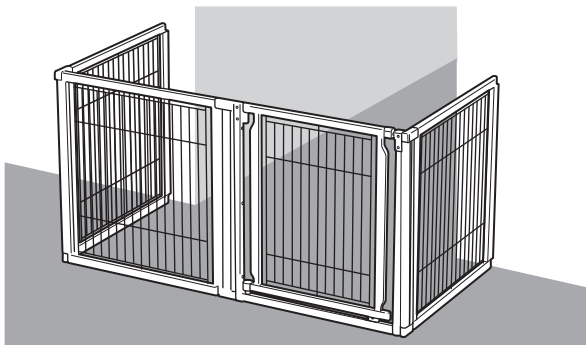

Room Divider

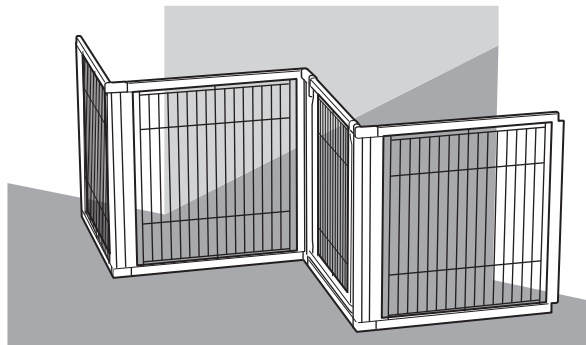

How to assemble

1. Attach Panels

- ① Locate the hole on the bottom of the Panel and insert the Wood Dowel on the Coupling Rod in the direction as shown.
- ② Attach the top of the Coupling Rod to the Panel as shown. (After inserting Wood Dowel, do not force the Coupling Rod by twisting/turning).

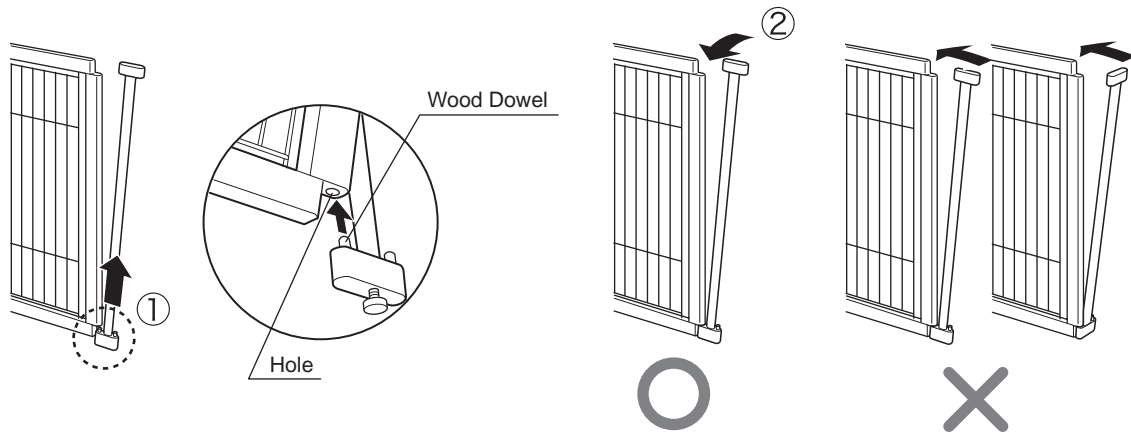

2. Insert Hole pins

Insert 2 Hole pins in to the Holes on top of the Coupling Rods as shown.

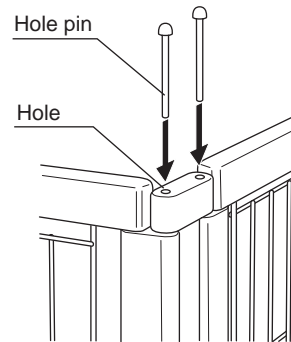

3. Insert Caps

After selecting your desired configuration, insert Caps as shown. Check to make sure each Cap is in position.

Cautions!

- Caps can only be inserted at 90 or 180 degree angles.
- There will be a small gap between Panel and Cap.

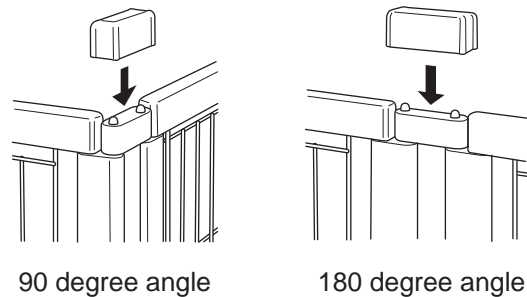

4. Level the product using the Adjuster

To make sure the product is placed properly on the floor, turn the Adjuster Knob on the bottom of the Coupling Rod until it touches the floor.

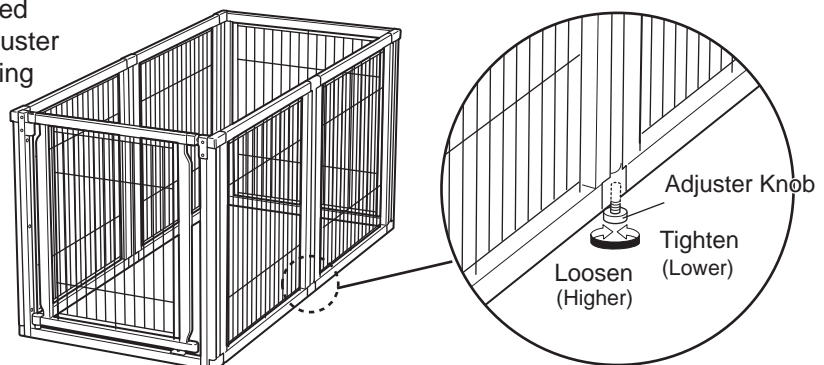

How to disassemble

- ① Remove Caps.
- ② Remove Hole Pins as shown.
- ③ Slide Panel forward to separate from Coupling Rod as shown.
(Do not force by pulling or twisting Coupling Rod.)

Cautions!

- Take care that product does not collapse while disassembling.
- Leave Door locked when assembling Door Panel.

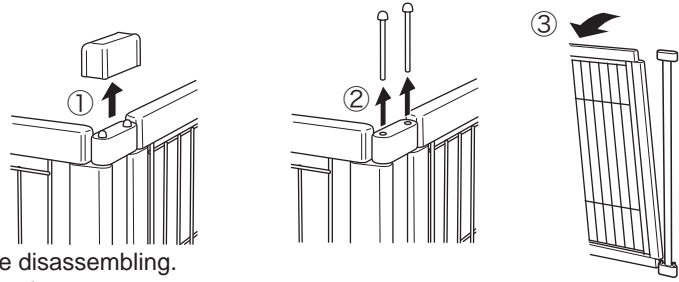

How to open and close the Gate Door

- Grip and lift the Upper Gate Lock so that the Gate Door is opened by releasing Upper and Lower Gate Locks.
- The product is designed to lock automatically when closed. If too much or too little force is used when closing, the Gate Door may not lock.

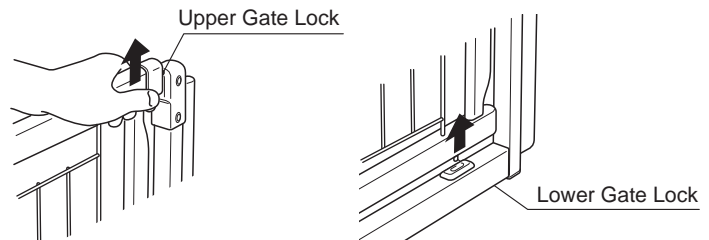

How to Adjust Upper Gate Lock

Please adjust the Upper Gate Lock to lock the gate properly when the Gate Door is closed.

1. The adjusting Screw is located underneath the Upper Gate Lock. Using a phillips screwdriver, loosen the Screw but do not remove it completely.
2. Using a phillips screwdriver, slide the Upper Gate Lock until there is no gap between Upper Gate Lock and Upper Lock Receiver.
3. Tighten the Screw securely in place. The Gate Door should now lock properly.

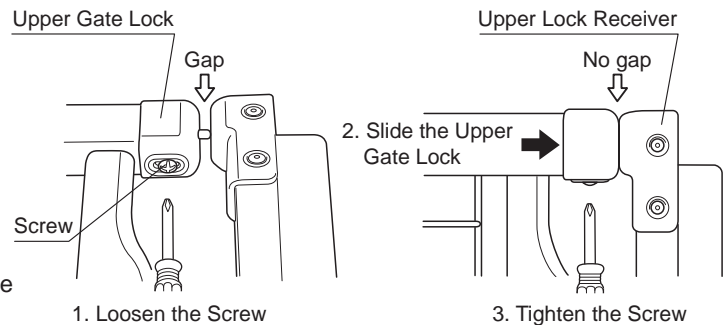

How to clean

< Wooden part, Wire slat >

- Wring a towel soaked in mild detergent and water, and gently wipe the product. After wiping, place the product in an airy and shady location to avoid discoloration, deformation, rusting and molding.
- Do not use a scrub brush and/or polishing powder. It would cause discoloration, scratch or rusting.
- When using creosol or other disinfectants, make sure to dilute them as instructed to avoid discoloration and paint stripping.
- Do not use harsh chemicals such as thinner, benzene or alcohol. It would cause discoloration or paint stripping.

< Cap >

- Use a mild detergent and water to clean. After cleaning, place in shaded area to air dry. Do not place this product in direct sunlight. This may cause discoloration, deformation or rust.

Specifications

| UPC/JAN 803840 / 4973655 | Model | Dimension Width x Depth x Height (inches) | | | Material | |
|-----------------------------|---------|---|-----------------|-----------------------------|------------------|---------------------------------|
| | | Pet Pen | Gate | Room Divider | | |
| 94196-6 | 98754-4 | L4 | 31.9x36.2x20" | 64.6~68.7x31.7~33.7x20" | 91.7x24.8x20" | Natural Wood, Plywood and Steel |
| 94170-6 | 50061-3 | O4 | 31.9x36.2x31.5" | 64.6~68.7x31.7~33.7x31.5" | 91.7x29.1x31.5" | |
| 94198-0 | 98755-1 | H4 | 31.9x36.2x35.8" | 64.6~68.7x31.7~33.7x35.8" | 91.7x24.8x35.8" | |
| 94199-7 | 98756-8 | L6 | 31.9x68.9x20" | 129.9~134.4x31.7~33.7x20" | 138.2x24.8x20" | |
| 94171-3 | 50071-2 | O6 | 31.9x68.9x31.5" | 129.9~134.4x31.7~33.7x31.5" | 135.8x29.1x31.5" | |
| 94188-1 | 50070-5 | O6 | 31.9x68.9x31.5" | 129.9~134.4x31.7~33.7x31.5" | 135.8x29.1x31.5" | |
| 94959-7 | 50072-9 | O6 | 31.9x68.9x31.5" | 129.9~134.4x31.7~33.7x31.5" | 135.8x29.1x31.5" | |
| 94960-3 | 50073-6 | O6 | 31.9x68.9x31.5" | 129.9~134.4x31.7~33.7x31.5" | 135.8x29.1x31.5" | |
| 94901-6 | 98757-5 | H6 | 31.9x68.9x35.8" | 129.9~134.4x31.7~33.7x35.8" | 138.2x24.8x35.8" | |
| ※ 94936-8 | 50591-5 | H4 | 31.9x36.2x35.8" | 64.6~68.7x31.7~33.7x35.8" | 91.7x24.8x35.8" | |
| ※ 94937-5 | 50601-1 | H6 | 31.9x68.9x35.8" | 129.9~134.4x31.7~33.7x35.8" | 138.2x24.8x35.8" | |

- Please note that product specifications and design may change without prior notice for the purpose of quality improvement.
- There may be coating cracks at some joints and each product may experience different coloration of the wood grain as frames are made of natural wood.
- If you find something wrong with this product, please let us know. Thank you!



Designed by:
Richell Corporation, Japan
Distributed by:
Richell USA, Inc.
Grand Prairie, Texas 75050
Phone (972) 641-9795 Fax (972) 641-8495
Visit us at www.richellusa.com
MADE IN VIETNAM ※ MADE IN CHINA

Gracias por elegir el producto de Richell. Por favor, lea este manual de instrucciones cuidadosamente antes de usar este producto, y consérvelo para consultas en el futuro. Si usted entrega este producto a otra persona, por favor entregue también este manual de instrucciones. Por favor observe que algunas piezas de las figuras mostradas abajo podrían ser un poco diferentes del producto real, para su mejor entendimiento de la estructura y uso apropiado.

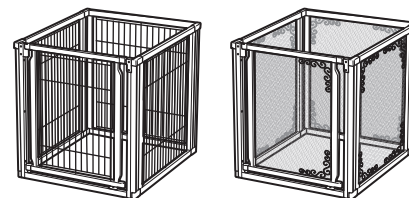

Modelo de tablilla de alambre

Modelo de panel de malla

Características

- Este producto está diseñado exclusivamente para perros. Los modelos L6 y L4 están diseñados para perros de tamaño pequeño [el peso apropiado del perro es 4 a 8 kg(8.8 a 17.6 lbs.)] ; los modelos O6 y O4 están diseñados para perros de tamaño pequeño a mediano [el peso apropiado del perro es 4 a 20 kg(8.8 a 44 lbs.)] ; os modelos H6 y H4 están diseñados para perros de tamaño pequeño a grande [el peso apropiado del perro es 4 a 40 kg(8.8 a 88 lbs.)] .
- Este producto está diseñado para uso como Barrera para mascotas, Corral para mascotas y Separador de espacios.
- Configure los paneles en ángulos de 90 ó 180 grados para evitar que el producto se caiga y/o dañe.
- La puerta se asegura automáticamente después de cerrarse.
- El marco de madera se combina maravillosamente con la mayoría de los interiores hogareños.
- Los patines de caucho mantienen el producto en su lugar, e impiden su deslizamiento para evitar dañar el piso.

¿Qué significan los letreros siguientes?

Los letreros siguientes son comentarios especiales para el uso seguro del producto.

Tenga presentes estos comentarios antes de utilizar este producto.

¡Advertencias! : Comentarios sobre el uso inapropiado que podría causar la muerte, lesiones graves y/o daño físico.

¡Precauciones! : Comentarios sobre el uso inapropiado que podría causar lesiones leves y/o daño físico.

¡Importante! : Comentarios sobre el uso inapropiado que podría causar problema, daño y/o corta vida útil de este producto.

Instrucciones para el uso correcto

¡Advertencias!

<Advertencias comunes>

- Este producto no puede impedir por completo que las mascotas lo atraviesen. No coloque este producto en un lugar donde al pasar al otro lado se pudiera originar algún peligro.
- No utilice este producto para fines distintos del uso para el que se lo diseñó.
- Mantenga este producto a la vista y deje la puerta abierta cuando se deje desatendido, para evitar situaciones inesperadas de muerte o lesiones de su mascota; las mascotas se comportan de manera imprevista al sobresaltarse por un trueno o un rayo, o por otros animales.
- Asegúrese de que la puerta esté asegurada firmemente para evitar lesiones imprevistas.
- Asegúrese de que cada pieza esté ensamblada correctamente antes de utilizar este producto. Preste especial atención a los cachorros recién nacidos y a los perros diminutos, para evitar lesiones graves a las mascotas y/o daños al producto. Las mascotas pequeñas pueden quedar atrapadas entre el alambre y el marco de madera.
- Utilice únicamente piezas legítimas y no altere el producto, a fin de evitar accidentes y/o lesiones a sí mismo/a, las mascotas u otras personas.
- Mantenga este producto en todo momento lejos de todas las fuentes de calor, para evitar situaciones inesperadas de daños al producto o lesiones relacionadas con quemaduras a las personas y mascotas.
- No utilice este producto mientras su mascota tenga colocada una correa, a fin de evitar situaciones inesperadas de accidentes o lesiones, como el enredo del perro.
- No se apoye ni se siente sobre este producto, a fin de evitar situaciones inesperadas de accidentes personales y/o daños al producto.
- Asegúrese de utilizar este producto sobre un piso de superficie plana y firme.
- Si observa que algo está mal en este producto o el sitio de la instalación, interrumpa su uso inmediatamente.
- Los NIÑOS y ADULTOS podrían tropezar con el producto en condiciones de baja iluminación u oscuridad. Coloque una luz nocturna cerca del producto para evitar posibles lesiones personales en condiciones de baja iluminación u oscuridad.

<Advertencia principal mientras este producto se utiliza como barrera para mascotas>

- No utilice este producto en lo alto de la escalera o cerca de una puerta de vidrio. Los dueños de mascotas deben ser muy prudentes al evaluar si su sitio es apropiado para utilizar este producto.
- No se pare sobre este producto, para evitar caídas y lesiones graves.
- Tenga cuidado de no tropezar con la parte inferior del marco de la puerta.

¡Precauciones!

- Tenga cuidado con las esquinas y bordes filosos al ensamblar este producto, para evitar lesiones personales.
- Asegúrese de que la puerta esté cerrada apropiadamente (el cerrojo está colocado en las partes superior e inferior de la puerta), para mantener a sus mascotas confinadas en forma segura y evitar situaciones inesperadas de lesiones y/o de escape.
- Al abrir o cerrar la puerta, tenga cuidado para evitar el pinzamiento de sus manos y dedos, o de las mascotas.
- No deje caer ni haga mal uso de este producto, a fin de evitar daños.
- Tenga cuidado para evitar pinzamientos en sus manos o dedos al ensamblar este producto.

¡Importante!

- Este producto está diseñado para uso en interiores únicamente. No lo use en exteriores.
- No fuerce la puerta para que abra más de lo que se previó en su diseño, ya que esto puede causar daños o su separación del marco de madera.

Piezas

Antes de ensamblar este producto, asegúrese de que estén incluidas las piezas siguientes:

Las imágenes de piezas son para el Modelo de Tablilla de Alambre.

| Código de producto | | Modelo | Nombre de la pieza | | | | |
|--|--|-------------------------------|---------------------|-------------------|---------------------------|----------|--------------|
| UPC 94196 · 94170 · 94198 JAN 98754 · 5006 · 98755 | | Modelo de tablilla de alambre | Panel de puerta (1) | Panel lateral (3) | Barra de acoplamiento (4) | Tapa (4) | Pasador (8) |
| UPC 94936 JAN 5059 | | Modelo de panel de malla | | | | | |
| UPC 94199 · 94171 · 94188 · 94959 94960 · 94901 JAN 98756 · 5007 · 98757 | | Modelo de tablilla de alambre | Panel de puerta (1) | Panel lateral (5) | Barra de acoplamiento (6) | Tapa (6) | Pasador (12) |
| UPC 94937 JAN 5060 | | Modelo de panel de malla | | | | | |

Ejemplos de configuraciones del producto

Corral para mascotas

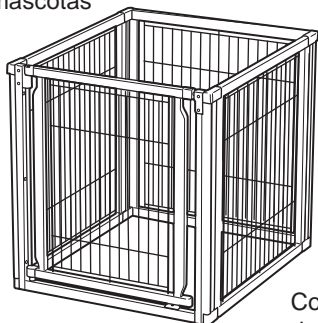

Corral para mascotas de 4 paneles

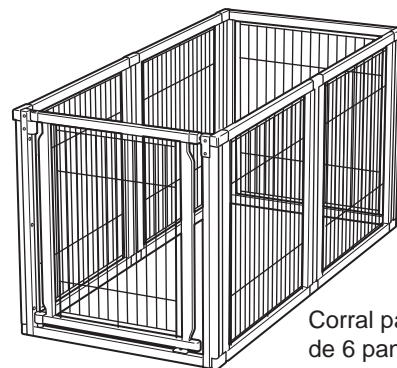

Corral para mascotas de 6 paneles

Divisor de esquina 1

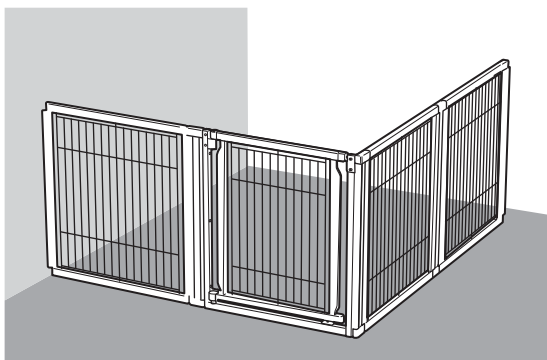

Divisor de esquina 2

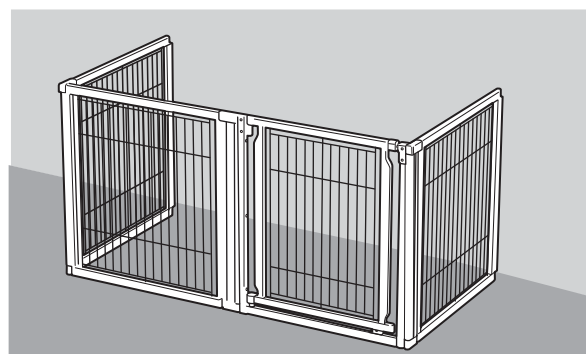

Barrera

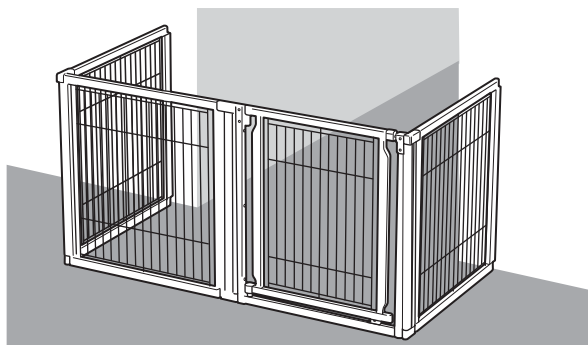

Separador de espacios

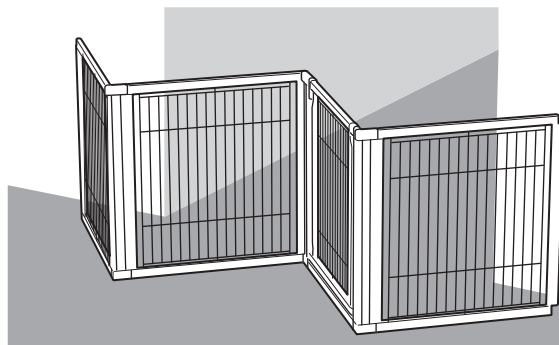

1. Sujete los paneles

① Localice el orificio que está en la parte inferior del panel e inserte la Clavija de Madera en la Barra de Acoplamiento en la dirección que se muestra.

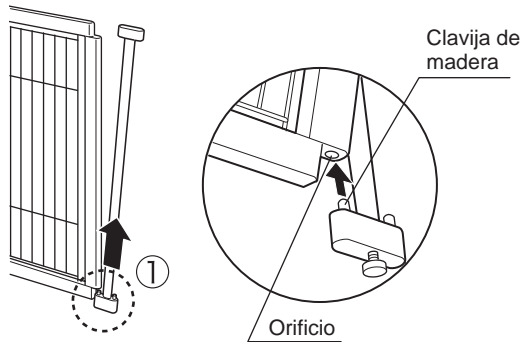

② Sujete la parte superior de la Barra de Acoplamiento al panel tal como se muestra. (Después de insertar la Clavija de Madera, no fuerce la Barra de Acoplamiento torciéndola o haciéndola girar).

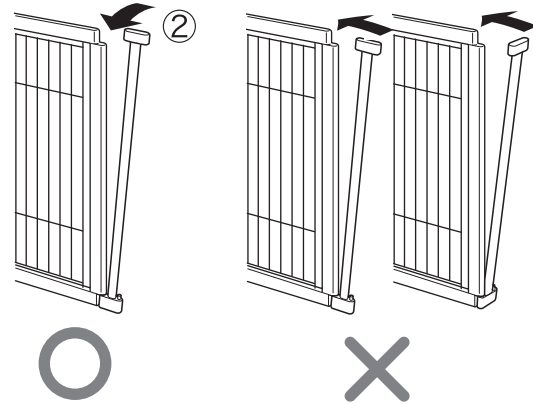

2. Inserte los pasadores

Inserte 2 pasadores en los orificios de la parte superior de las Barras de Acoplamiento, como se muestra.

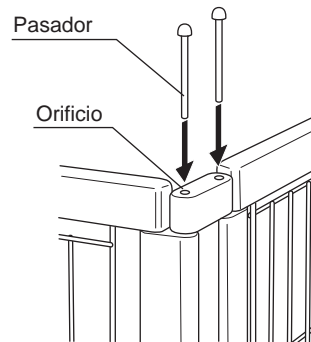

3. Inserte las tapas

Después de seleccionar la configuración deseada, inserte las tapas como se muestra. Haga una revisión para asegurarse de que cada tapa esté en su posición.

¡Precauciones!

- Las tapas pueden insertarse únicamente con un ángulo de 90 o de 180 grados.
- Entre el panel y la tapa quedará un pequeño espacio.

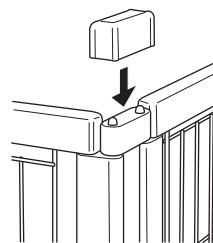

Ángulo de 90 grados

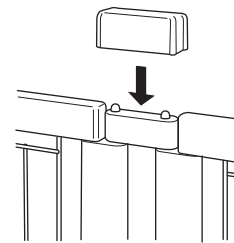

Ángulo de 180 grados

4. Nivele el producto utilizando la Perilla Ajustadora

Para asegurarse de colocar apropiadamente el producto sobre el piso, gire la Perilla Ajustadora en la parte inferior de la Barra de Acoplamiento hasta que ésta haga contacto con el piso.

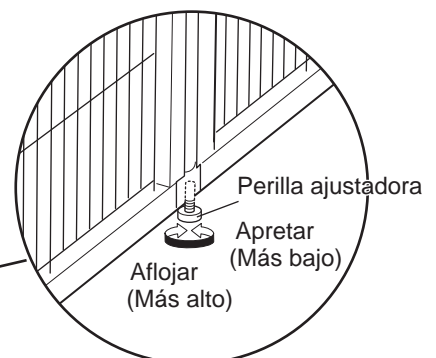
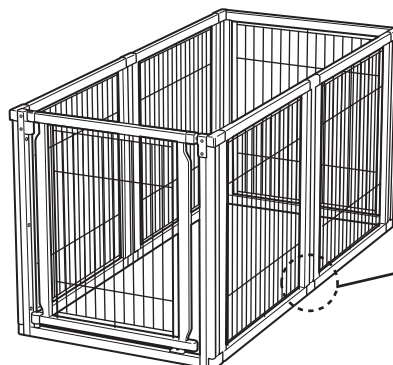

Cómo desensamblar

- 1 Extraiga las tapas.
- 2 Extraiga los pasadores, como se muestra.
- 3 Deslice el panel hacia adelante para separarlo de la Barra de Acoplamiento, como se muestra. (No fuerce la Barra de Acoplamiento halándola o haciéndola girar).

¡Precauciones!

- Tenga cuidado para que el producto no se caiga mientras se desensambla.
- Deje la Puerta cerrada al ensamblar el Panel de Puerta.

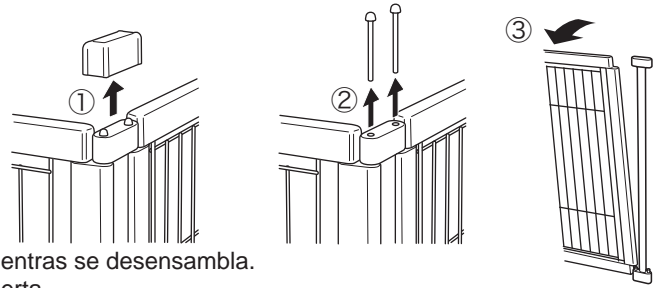

Cómo abrir y cerrar la Puerta de la Barrera

- Agarre y levante el Cerrojo Superior de la puerta de modo que la Puerta de la Barrera se abra al liberar los Cerrojos Superior e Inferior de la puerta.
- El producto está diseñado para asegurar automáticamente cuando se cierra. Si se utiliza demasiada o poca fuerza al cerrar, la Puerta podría no quedar asegurada.

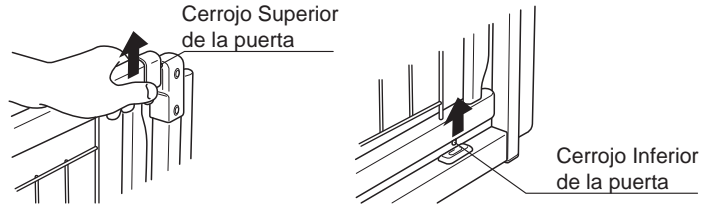

Cómo ajustar el Cerrojo Superior de la puerta

Por favor ajuste el Cerrojo Superior de la puerta para asegurar apropiadamente la puerta cuando se cierre.

1. El tornillo de ajuste está ubicado debajo del Cerrojo Superior de la puerta. Utilizando un destornillador cruciforme, afloje el tornillo pero no lo remueva completamente.
2. Utilizando un destornillador cruciforme, deslice el Cerrojo Superior de la puerta hasta que no haya separación entre el Cerrojo Superior de la puerta y el Receptor del Cerrojo Superior.
3. Apriete firmemente el tornillo en su sitio. La puerta de la barrera ahora debe asegurar apropiadamente.

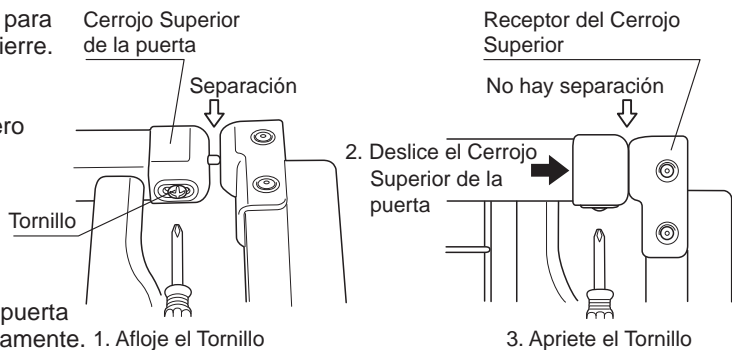

Cómo limpiar

< Parte madera, tira de alambre >

- Exprima una toalla empapada en agua y detergente suave, y limpie frotando suavemente el producto. Después de limpiar, coloque el producto en un lugar aireado y con sombra para evitar la alteración del color, deformación, óxido y moho.
- No utilice cepillo de restregar ni polvo de pulir. Esto causaría alteración del color, rayado u óxido.
- Al utilizar creosol u otros desinfectantes, asegúrese de diluirlos según las instrucciones para evitar alteración del color y desprendimiento de la pintura.
- No utilice químicos agresivos tales como disolvente, benceno o alcohol. Esto causaría alteración del color o desprendimiento de la pintura.

< Tapa >

- Limpie con agua y un detergente suave. Después de la limpieza, coloque el producto en un lugar con sombra para el secado al aire. No coloque este producto bajo la luz solar directa. Esto puede causar alteración del color, deformación u óxido.

Especificaciones

| UPC/JAN | | Modelos | Dimensiones ancho x profundidad x altura (centímetros) (inches) | | | Materiales |
|------------------|---------|---------|---|---|-----------------------------------|--|
| 803840 / 4973655 | | | Corral para mascotas | Barrera | Separador de espacios | |
| 94196-6 | 98754-4 | L4 | 81x92x51(cm) 31.9x36.2x20" | 164~174.5x80.5~85.5x51(cm) 64.6~68.7x31.7~33.7x20" | 233x63x51(cm) 91.7x24.8x20" | Madera natural, Madera contrachapada y Acero |
| 94170-6 | 50061-3 | O4 | 81x91.5x80(cm) 31.9x36.2x31.5" | 164~174.5x80.5~85.5x80(cm) 64.6~68.7x31.7~33.7x31.5" | 233x74x80(cm) 91.7x29.1x31.5" | |
| 94198-0 | 98755-1 | H4 | 81x92x91(cm) 31.9x36.2x35.8" | 164~174.5x80.5~85.5x91(cm) 64.6~68.7x31.7~33.7x35.8" | 233x63x91(cm) 91.7x24.8x35.8" | |
| 94199-7 | 98756-8 | L6 | 81x175x51(cm) 31.9x68.9x20" | 330~341.5x80.5~85.5x51(cm) 129.9~134.4x31.7~33.7x20" | 351x63x51(cm) 138.2x24.8x20" | |
| 94171-3 | 50071-2 | O6 | 81x175x80(cm) 31.9x68.9x31.5" | 330~341.5x80.5~85.5x80(cm) 129.9~134.4x31.7~33.7x31.5" | 345x74x80(cm) 135.8x29.1x31.5" | |
| 94188-1 | 50070-5 | O6 | 81x175x80(cm) 31.9x68.9x31.5" | 330~341.5x80.5~85.5x80(cm) 129.9~134.4x31.7~33.7x31.5" | 345x74x80(cm) 135.8x29.1x31.5" | |
| 94959-7 | 50072-9 | O6 | 81x175x80(cm) 31.9x68.9x31.5" | 330~341.5x80.5~85.5x80(cm) 129.9~134.4x31.7~33.7x31.5" | 345x74x80(cm) 135.8x29.1x31.5" | |
| 94960-3 | 50073-6 | O6 | 81x175x80(cm) 31.9x68.9x31.5" | 330~341.5x80.5~85.5x80(cm) 129.9~134.4x31.7~33.7x31.5" | 345x74x80(cm) 135.8x29.1x31.5" | |
| 94901-6 | 98757-5 | H6 | 81x175x91(cm) 31.9x68.9x35.8" | 330~341.5x80.5~85.5x91(cm) 129.9~134.4x31.7~33.7x35.8" | 351x63x91(cm) 138.2x24.8x35.8" | |
| ※ 94936-8 | 50591-5 | H4 | 81x92x91(cm) 31.9x36.2x35.8" | 164~174.5x80.5~85.5x91(cm) 64.6~68.7x31.7~33.7x35.8" | 233x63x91(cm) 91.7x24.8x35.8" | |
| ※ 94937-5 | 50601-1 | H6 | 81x175x91(cm) 31.9x68.9x35.8" | 330~341.5x80.5~85.5x91(cm) 129.9~134.4x31.7~33.7x35.8" | 351x63x91(cm) 138.2x24.8x35.8" | |

- Por favor observe que las especificaciones y diseño del producto podrían cambiarse sin previo aviso para propósitos de mejoramiento de la calidad.
- Podrían haber grietas en el recubrimiento en algunos puntos y cada producto podría tener coloración diferente del grano de madera ya que los marcos se fabrican de madera natural.
- Si encuentra que algo está mal en este producto, por favor informenos. ¡Gracias!



Diseñado por: RicHELL Corporation, Japan
Distribuido por:
RicHELL USA, Inc.
Grand Prairie, Texas 75050
Teléfono: (972) 641-9795 Fax: (972) 641-8495
Visitenos en: www.richellusa.com
HECHO EN VIETNAM ※ HECHO EN CHINA

Merci d'avoir choisi le produit Richell. Merci de lire avec attention le manuel d'instructions avant l'emploi, et de le conserver pour vous y reporter ultérieurement. Si vous donnez ce produit à quelqu'un d'autre, merci de lui remettre également ce manuel d'instructions. Merci de noter que quelques-uns des schémas présentés ci-dessous peuvent être légèrement différents du produit réel, pour une meilleure compréhension de la structure et un usage approprié.

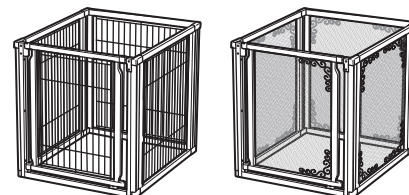

Modèle à panneaux de treillis

Modèle à panneaux de mailles

Caractéristiques

- Ce produit n'est conçu que pour des chiens. Les modèles L6 et L4 sont conçus pour des chiens de petite taille [le poids approprié va de 4 à 8 kg(8.8 à 17.6 lbs.)] ; les modèles O6 et O4 sont conçus pour des chiens de taille petite à moyenne [le poids approprié va de 4 à 20 kg(8.8 à 44 lbs.)] ; les modèles H6 et H4 sont conçus pour des chiens de petite à grande taille [le poids approprié va de 4 à 40 kg(8.8 à 88 lbs.)] .
- Ce produit est conçu pour une utilisation comme barrière ou enclos pour animaux de compagnie, ou comme séparateur de pièce.
- Configuration des panneaux selon des angles de 90 ou 180° pour éviter que le produit ne tombe et/ou soit endommagé.
- La porte se verrouille automatiquement après fermeture.
- Le cadre en bois se fonde remarquablement dans la plupart des décors de maisons.
- Des patins en caoutchouc maintiennent le produit en place et empêchent sa dérive pour ne pas endommager le plancher.

Que signifient les signes suivants ?

Les signes suivants sont des remarques spécifiques pour l'aspect sécuritaire du produit.

Ayez-les en tête avant d'utiliser le produit.

Avertissement! : Remarques sur un usage inapproprié qui pourrait conduire à la mort, à des blessures graves et/ou à des dégâts matériels.

Attention! : Remarques sur un usage inapproprié qui pourrait conduire à des blessures et/ou des dégâts matériels.

Important! : Remarques sur un usage inapproprié qui pourrait causer des problèmes, des dommages et/ou raccourcir la vie du produit.

Mode d'emploi

Avertissement!

<Mises en garde usuelles>

- Ce produit ne peut pas complètement empêcher des animaux de passer. Ne mettez pas la porte à un emplacement où un passage peut entraîner un danger possible. Choisissez soigneusement l'emplacement.
- N'utilisez ce produit pour aucun usage autre que celui prévu.
- Ne perdez pas de vue ce produit durant son utilisation. Enlevez votre animal de la zone de confinement s'il n'y a pas de surveillance pour éviter une blessure ou même son décès ; les animaux se comportent de façon imprévisible quand ils sont effrayés par le tonnerre ou un éclair, ou par d'autres animaux.
- Verrouillez la porte chaque fois qu'elle n'est pas utilisée pour confiner les animaux en sécurité et pour éviter une sortie inattendue et/ou que les chiens se blessent pendant le confinement.
- Assurez-vous que chaque pièce est bien fixée en place et faites particulièrement attention aux chiots nouveaux nés ou aux petits chiens pour leur éviter des blessures sérieuses inattendues et/ou des dommages matériels suite à leur coincement entre fil et cadre en bois.
- N'utilisez que des pièces d'origine et n'altérez pas le produit pour éviter des accidents et/ou des blessures pour vous-même, les animaux ou des tiers.
- Éloignez toujours ce produit de toute source de chaleur afin d'éviter des dégâts imprévus ou des brûlures concernant les animaux comme les humains.
- N'utilisez pas ce produit tant que votre animal est en laisse pour éviter des accidents/blessures comme l'étranglement du chien.
- Ne pas s'appuyer ou se suspendre à ce produit pour éviter les accidents/ dégâts imprévus.
- Assurez-vous d'utiliser ce produit sur une surface plane et ferme.
- Si vous remarquez quelque chose d'anormal avec le produit ou son emplacement, cessez tout de suite de l'utiliser.
- Les ENFANTS comme les ADULTES peuvent trébucher sur le produit en cas de faible éclairage ou d'obscurité. Placez une veilleuse d'éclairage près du produit pour éviter une possible blessure corporelle dans des conditions de faible éclairage ou d'obscurité.

<Mise en garde principale quand ce produit est utilisé comme barrière pour animaux>

- Ne placez jamais le produit en haut d'un escalier ou près d'une porte vitrée. Évitez les endroits où il pourrait être dangereux de placer le produit.
- N'enjambez pas la porte pour éviter des accidents/blessures imprévus.
- Faites attention de ne pas trébucher sur le bas de l'encadrement de porte.

Attention!

- Faites particulièrement attention aux angles aigus et aux coins en installant ce produit pour éviter une blessure corporelle.
- Assurez-vous que la porte se verrouille bien. Les verrouillages se situent en haut et en bas de la porte pour garder vos animaux parqués en sécurité et pour éviter une blessure inattendue et/ou une fugue.
- En ouvrant ou en fermant la porte, assurez-vous que la zone est libre et faites attention à ne pas vous pincer les doigts ou pincer l'animal.
- Ne laissez absolument pas tomber ou n'utilisez pas improprement ce produit pour éviter des blessures et/ou abîmer le produit.
- Faites attention de ne pas vous pincer les mains ou les doigts pendant le montage de ce produit.

Important!

- Ce produit n'est prévu que pour une utilisation à l'intérieur. Ne l'utilisez pas hors de la maison.
- Ne forcez pas l'ouverture de la porte plus largement que sa conception initiale car cela pourrait l'endommager et/ou la séparer de l'encadrement en bois.

Pièces

Avant d'assembler ce produit, assurez-vous que toutes les pièces suivantes sont là :

Les images de pièces concernent le modèle à panneaux de treillis.

| Images de pièces | | | | | | |
|--|-------------------------------|----------------------|---------------------|----------------------|--------------|-----------------------|
| Code produit | Modèle | Nom de pièce | | | | |
| UPC 94196 · 94170 · 94198 JAN 98754 · 5006 · 98755 | Modèle à panneaux de treillis | Panneau de porte (1) | Panneau de côté (3) | Tige de couplage (4) | Capuchon (4) | Goupille de trou (8) |
| UPC 94936 JAN 5059 | Modèle à panneaux de mailles | | | | | |
| UPC 94199 · 94171 · 94188 · 94959 94960 · 94901 JAN 98756 · 5007 · 98757 | Modèle à panneaux de treillis | Panneau de porte (1) | Panneau de côté (5) | Tige de couplage (6) | Capuchon (6) | Goupille de trou (12) |
| UPC 94937 JAN 5060 | Modèle à panneaux de mailles | | | | | |

Exemples de configurations du produit

Enclos pour animal familier

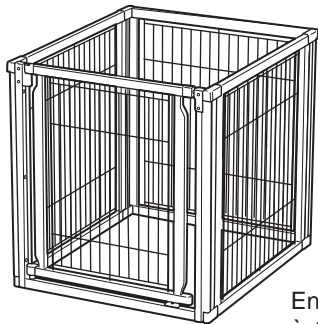

Enclos pour animal à 4 panneaux

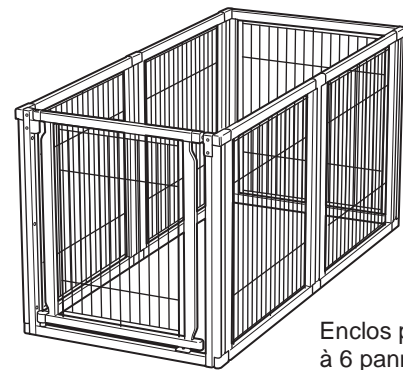

Enclos pour animal à 6 panneaux

Séparateur d'angle 1

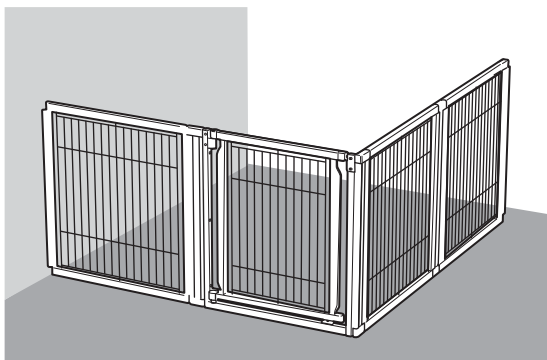

Séparateur d'angle 2

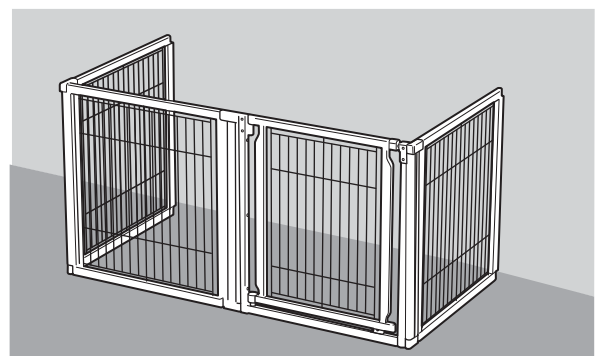

Barrière

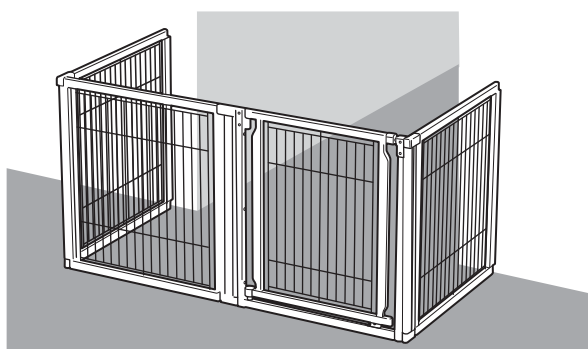

Séparateur de pièce

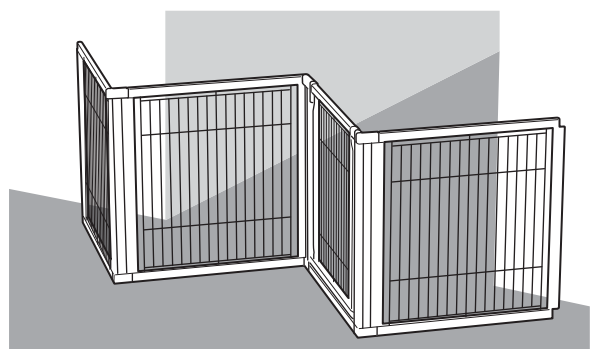

1. Fixez les panneaux

① Localisez le trou en bas du panneau et insérez le goujon en bois sur la tige de couplage dans le sens indiqué.

② Fixez le haut de la tige de couplage au panneau comme c'est montré (Après l'insertion du goujon en bois, ne forcez pas sur la tige de couplage par torsion/rotation).

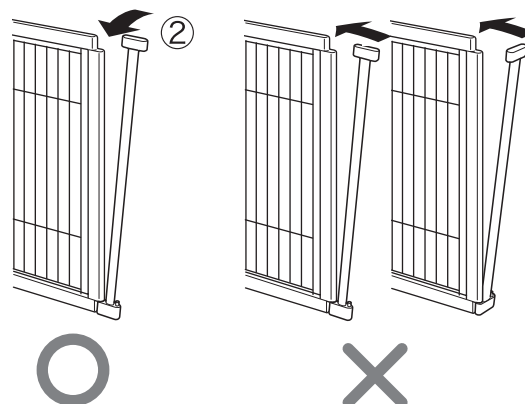
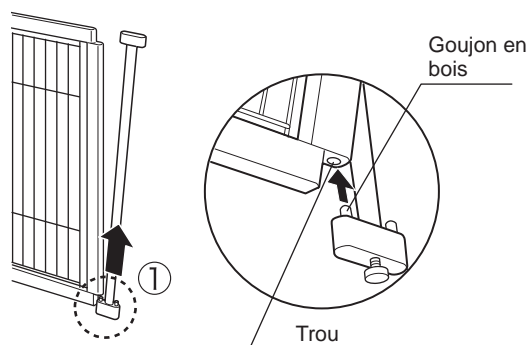

2. Insérez les goupilles de trou

Insérez 2 goupilles dans les trous en haut des tiges de couplage comme c'est montré.

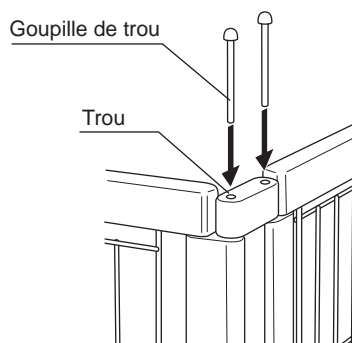

3. Insérez les capuchons

Après avoir choisi votre configuration voulue, insérez les capuchons comme c'est montré. Contrôlez pour vous assurer que chaque capuchon est en place.

Attention!

- Les capuchons ne peuvent être insérés qu'avec des angles de 90 ou 180°.
- Il y aura un petit espace entre panneau et capuchon.

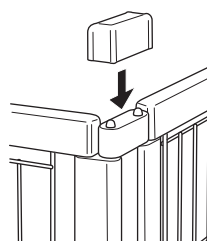

Angle de 90°

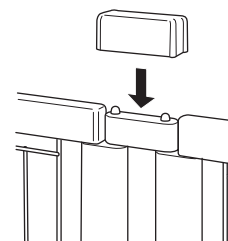

Angle de 180°

4. Mettez le produit de niveau en utilisant le bouton de réglage.

Pour vous assurer que le produit est correctement placé sur le sol, tournez le bouton de réglage sur le bas de la tige de couplage jusqu'à ce qu'elle touche le sol.

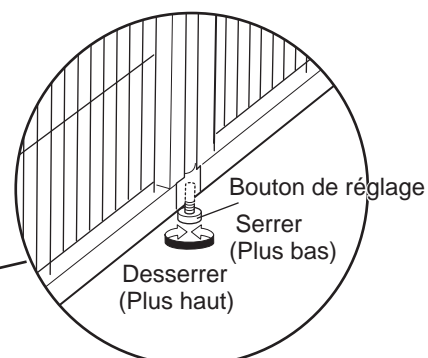
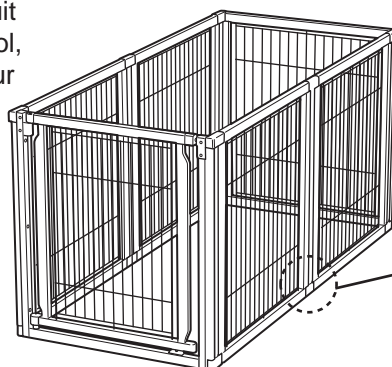

Façon de démonter

- ① Enlevez les capuchons
- ② Enlevez les goupilles de trou comme c'est montré
- ③ Faites glisser le panneau vers l'avant pour le séparer de la tige de couplage comme c'est montré. (Ne forcez pas quand vous tirez ou tordez la tige de couplage.)

Attention!

- Veillez à ne pas lâcher le produit pendant le démontage.
- Assurez-vous que la porte est verrouillée pendant le démontage.

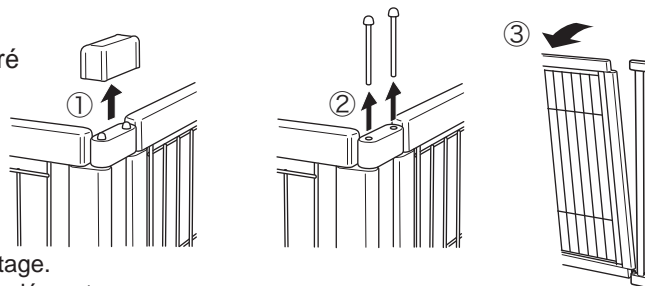

Comment ouvrir et fermer la porte

- Saisissez et soulevez le verrou du haut de barrière de façon à ce que la porte de barrière soit ouverte en libérant les verrous de barrière du haut et du bas.
- Ce produit est conçu pour se verrouiller automatiquement quand il est fermé. Si une force excessive ou insuffisante est appliquée à la fermeture, le verrou de porte peut ne pas s'effectuer.

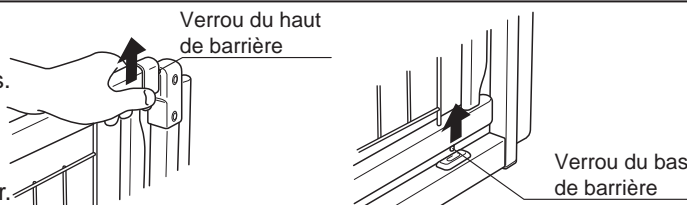

Façon de régler le verrou du haut de barrière

Veillez régler le verrou du haut de barrière pour la maintenir correctement quand sa porte est fermée.

1. La vis de réglage est située sous le verrou du haut de barrière. À l'aide d'un tournevis à pointe Phillips, desserrez cette vis mais ne la sortez pas complètement.
2. À l'aide d'un tournevis à pointe Phillips, faites glisser le verrou du haut de barrière jusqu'à ce qu'il n'y ait plus d'intervalle entre lui et sa gâche.
3. Serrez bien la vis de réglage en place. La porte de barrière va maintenant se verrouiller correctement.

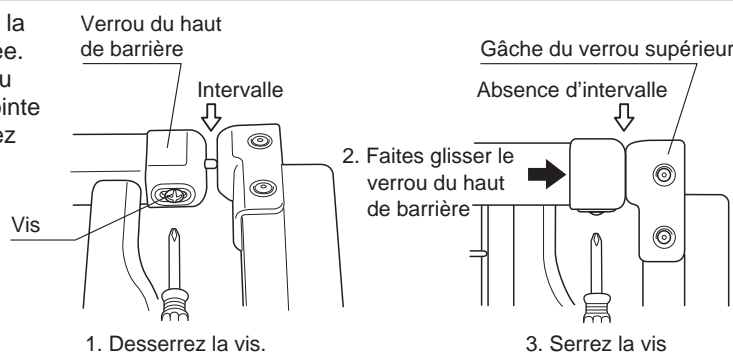

Nettoyage

< Partie en bois, lamelles en fil >

- Essorez un chiffon trempé dans une solution détergente douce, et nettoyez doucement le produit. Après son nettoyage, mettez le produit dans un endroit aéré à l'ombre, pour éviter décoloration, déformation, rouille et moisissures.
- N'utilisez pas de bosse à récurer ni de poudre à polir. Cela produirait décoloration, rayures et rouille.
- En cas d'utilisation de créosol ou d'autres désinfectants, assurez-vous de les diluer pour éviter décoloration et décapage de peinture.
- N'utilisez pas de produits chimiques agressifs comme du diluant, du benzène ou de l'alcool. Cela produirait décoloration et décapage de peinture.

< Capuchon >

- Lavez avec du détergent doux. Après séchage, placez les produits à un endroit aéré à l'ombre pour éviter une décoloration.

Spécifications

| UPC/JAN | | Modèle | Dimensions | | | Matériau |
|------------------|---------|--------|-----------------------------------|---|-----------------------------------|--|
| 803840 / 4973655 | | | Enclos pour animal familial | Largeur x Profondeur x Hauteur (cm) (inches) | | |
| 94196-6 | 98754-4 | L4 | 81x92x51(cm) 31.9x36.2x20" | 164~174.5x80.5~85.5x51(cm) 64.6~68.7x31.7~33.7x20" | 233x63x51(cm) 91.7x24.8x20" | Bois naturel, Contreplaqué et Acier |
| 94170-6 | 50061-3 | O4 | 81x91.5x80(cm) 31.9x36.2x31.5" | 164~174.5x80.5~85.5x80(cm) 64.6~68.7x31.7~33.7x31.5" | 233x74x80(cm) 91.7x29.1x31.5" | |
| 94198-0 | 98755-1 | H4 | 81x92x91(cm) 31.9x36.2x35.8" | 164~174.5x80.5~85.5x91(cm) 64.6~68.7x31.7~33.7x35.8" | 233x63x91(cm) 91.7x24.8x35.8" | |
| 94199-7 | 98756-8 | L6 | 81x175x51(cm) 31.9x68.9x20" | 330~341.5x80.5~85.5x51(cm) 129.9~134.4x31.7~33.7x20" | 351x63x51(cm) 138.2x24.8x20" | |
| 94171-3 | 50071-2 | O6 | 81x175x80(cm) 31.9x68.9x31.5" | 330~341.5x80.5~85.5x80(cm) 129.9~134.4x31.7~33.7x31.5" | 345x74x80(cm) 135.8x29.1x31.5" | |
| 94188-1 | 50070-5 | O6 | 81x175x80(cm) 31.9x68.9x31.5" | 330~341.5x80.5~85.5x80(cm) 129.9~134.4x31.7~33.7x31.5" | 345x74x80(cm) 135.8x29.1x31.5" | |
| 94959-7 | 50072-9 | O6 | 81x175x80(cm) 31.9x68.9x31.5" | 330~341.5x80.5~85.5x80(cm) 129.9~134.4x31.7~33.7x31.5" | 345x74x80(cm) 135.8x29.1x31.5" | |
| 94960-3 | 50073-6 | O6 | 81x175x80(cm) 31.9x68.9x31.5" | 330~341.5x80.5~85.5x80(cm) 129.9~134.4x31.7~33.7x31.5" | 345x74x80(cm) 135.8x29.1x31.5" | |
| 94901-6 | 98757-5 | H6 | 81x175x91(cm) 31.9x68.9x35.8" | 330~341.5x80.5~85.5x91(cm) 129.9~134.4x31.7~33.7x35.8" | 351x63x91(cm) 138.2x24.8x35.8" | |
| ※ 94936-8 | 50591-5 | H4 | 81x92x91(cm) 31.9x36.2x35.8" | 164~174.5x80.5~85.5x91(cm) 64.6~68.7x31.7~33.7x35.8" | 233x63x91(cm) 91.7x24.8x35.8" | |
| ※ 94937-5 | 50601-1 | H6 | 81x175x91(cm) 31.9x68.9x35.8" | 330~341.5x80.5~85.5x91(cm) 129.9~134.4x31.7~33.7x35.8" | 351x63x91(cm) 138.2x24.8x35.8" | |

- Merci de noter que les spécifications du produit et sa conception peuvent être modifiés sans préavis dans un but d'amélioration de la qualité.
- Il peut y avoir quelques craquelures sur le gainage - aux jointures - et il peut y avoir des différences de coloration du bois car les cadres sont en bois naturel.
- Si vous avez des remarques sur ce produit, faites-le nous savoir. Merci!



Conçu par : Richell Corporation, Japon
Distribué par:
Richell USA, Inc.
Grand Prairie, Texas 75050 États-Unis d'Amérique
Phone: (972) 641-9795 Fax: (972) 641-8495
Visitez notre site www.richellusa.com
FABRIQUÉ AU VIÊT-NAM ※ FABRIQUÉ EN CHINE

このたびは、リッチェル製品をお買い上げいただきありがとうございます。
ご使用前に、必ずこの取扱説明書をよくお読みのうえ正しくお使いください。
また、本書はいつでも見られる場所に大切に保管してください。
本書に使用しているイラストは、操作方法や仕組みなどをわかりやすくするため、
現物とは多少異なることがあります。
本品を他のお客様にお譲りになるときは、必ず本書も併せてお渡しください。

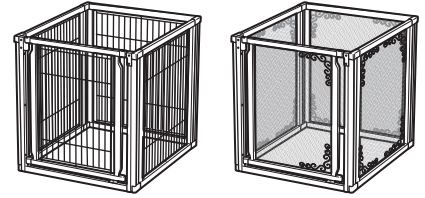

ワイヤータイプ

メッシュタイプ

用途・特長

- L4とL6は小型（体重目安4～8kg）、O4とO6は小・中型（体重目安4～20kg）、H4とH6は小～大型（体重目安4～40kg）
犬用のドア付サークル・間仕切り・ゲートです。
- 用途に合わせてサークル・間仕切り・ゲートとしてお使いいただけます。
- パネル同士の連結角度が調整(90°・180°)できるので、製品の歪みや倒れを防止できます。
- ドアを閉めると自動でロックが掛かります。
- 天然木なので室内に調和します。
- ゴム脚付でズレや床へのキズを防ぎます。

○記号の説明

この取扱説明書は、製品を安全に使用していただくために特に守っていただきたいことについて次のマークで表示しています。
各マークの意味を十分理解されたうえで使用していただきますようお願いいたします。

- ⚠ **警告** … 取扱いを誤った場合、死亡または重大な傷害を負ったり、物的損害につながるおそれのあるもの。
- ⚠ **注意** … 取扱いを誤った場合、軽度の傷害を負ったり、物的損害につながるおそれのあるもの。
- ⚠ **重要** … 取扱いを誤った場合、製品の故障・損傷・早期寿命などを招くおそれのあるもの。

使用上の注意

⚠ 警告

<共通警告事項>

- 本品は犬の通行を完全に防げるものではありません。犬が乗り越えても、人身・物損などの事故が発生しない場所に設置してください。
- 用途以外では使用しないでください。
- 雷などの音や光、あるいは他の動物の出現に対し犬が思わぬ行動を取り、ケガや死亡にいたるおそれがあります。目の届く範囲で使用し、お出かけの際は必ずドアを開放し、犬を閉じ込めないようにしてください。
- ドアの開閉・開放時以外は**必ずドアをロック**しておいてください。犬が飛出し、思わぬ事故の原因となります。
- 各部品が正しく取り付けられていない場合、または幼犬や超小型犬に使用する場合は、線材やパネルの間に犬が挟まり重大な事故につながるおそれがありますので注意してください。
- 本品を勝手に改造や修繕したり、部品の代用はしないでください。事故や故障の原因となります。
- 暖房機の熱風吹出口の前や火のそばなどに設置しないでください。ヤケドや製品の破損の原因となります。
- 犬にリードをつけたまま使用しないでください。本品にリードが引っ掛かり思わぬ事故がおきるおそれがあります。
- 本品に腰かけたり、寄りかかったり、ドアにぶら下がらないでください。事故や故障の原因となります。
- 本品の設置場所は平坦で安定した床面に設置してください。
- 本品や設置場所などに異常があるときは、直ちに使用を中止してください。
- 子ども大人も、弱い光のもと・暗いところでは、本品につまずく可能性があります。このようなところで起こりうるつまずきによる事故を回避するために、本品のそばに終夜灯を置いてください。

<主にゲート使用時の警告事項>

- 本品を階段の階上付近やガラス戸の近くなど、**本品が倒れた場合に危険だと思われる所には設置しないでください。**
- 本品をまたいで通り抜けしないでください。つまずいて転倒する危険があります。
- 本品は構造上、**下部にフレームがあります。つまずかないように注意**してください。

⚠ 注意

- 本品には形状的に尖った部分があります。組立てや取扱いの際にはケガなどしないように注意してください。
- ドアを閉めたときは、必ずロックが掛かっていること（ドア上下2カ所）を確認してください。犬がドアの外に出たりケガをしたりするおそれがあります。
- ドアの開閉時には、**指や手、犬などを挟まないように**周りの安全を確認してから開閉してください。
- 落としたり、ぶつけるなどの乱暴な扱いはしないでください。事故や破損の原因となります。
- 本品組立ての際には指など体の部位を挟まないように注意してください。





重要

- 本品は、屋内用です。屋外では使用しないでください。
- **ドアを開ききった状態から無理な力をかけないでください。**木部の破損や割れの危険性があります。

部品構成・部品数

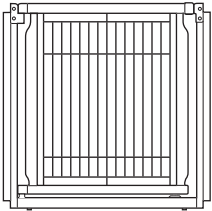
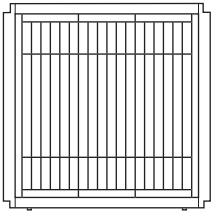
組立前に部品数を確認してください。

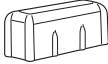
イラストは、ワイヤータイプのものです。

| イラスト | |  |  |  |  |  |
|--|------|---|--|---|---|---|
| コード | 種類 | 部品名 | | | | |
| UPC 94196・94170・94198 JAN 98754・5006・98755 | ワイヤー | ドアパネル 1枚 | 側面パネル 3枚 | 連結棒 4本 | キャップ 4コ | ピン 8本 |
| UPC 94936 JAN 5059 | メッシュ | | | | | |
| UPC 94199・94171・94188・94959 94960・94901 JAN 98756・5007・98757 | ワイヤー | ドアパネル 1枚 | 側面パネル 5枚 | 連結棒 6本 | キャップ 6コ | ピン 12本 |
| UPC 94937 JAN 5060 | メッシュ | | | | | |

組立使用例

サークル

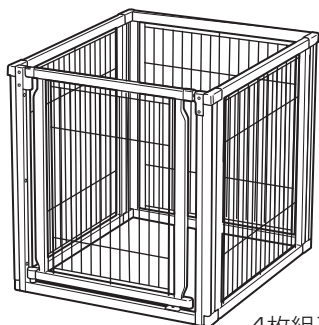

4枚組み

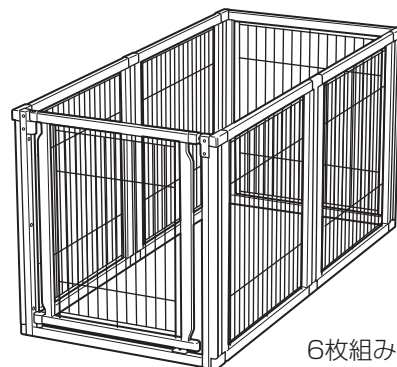

6枚組み

間仕切り1

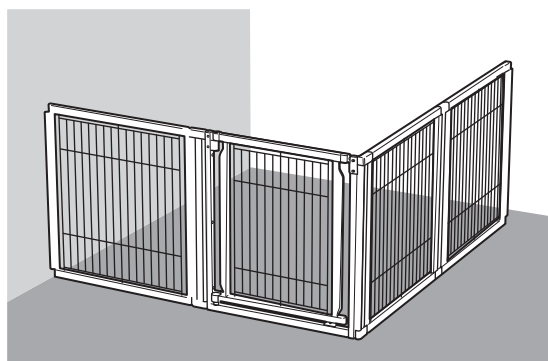

間仕切り2

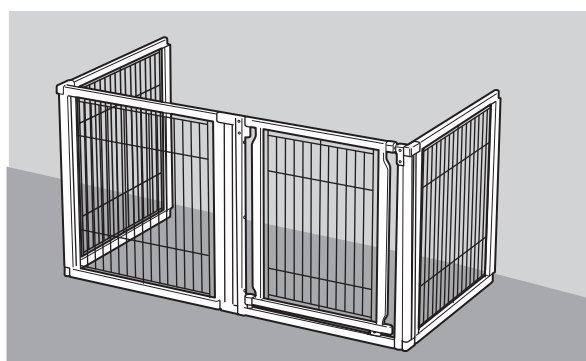

コの字型ゲート

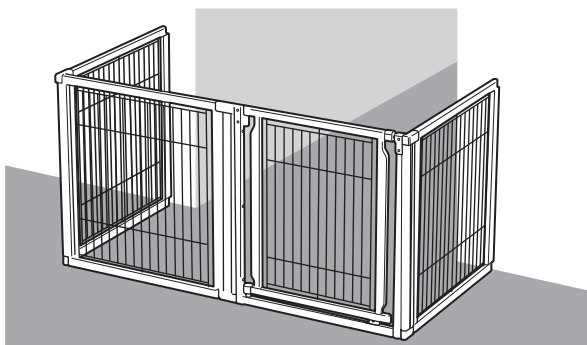

蛇腹型ゲート

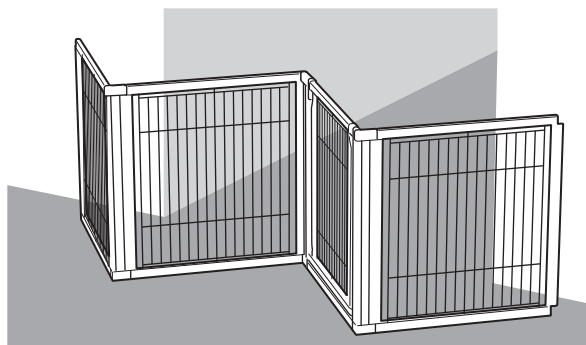

組立方法

1 パネルの組立て

- ① パネルの下側の穴に連結棒のダボを持ち上げるようにして、
- ② はめ込んでください。(連結棒をパネルの側面側に倒すと破損のおそれがあります。)

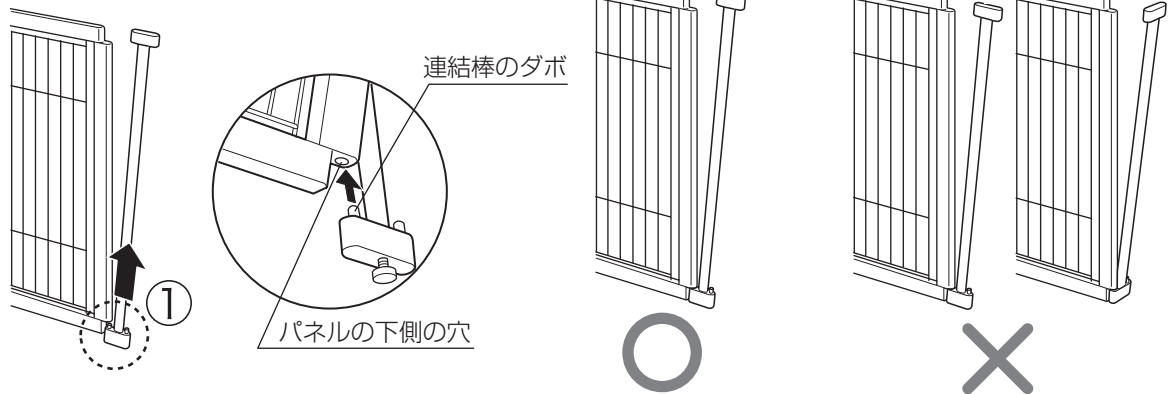

2 ピンの差込み

ピンを連結棒の穴に差し込みます。

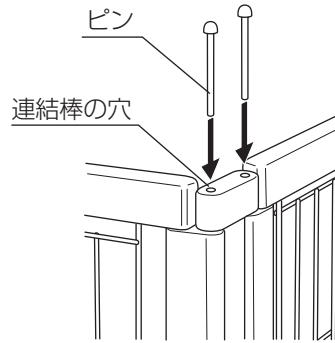

3 キャップの差込み

パネルをお好みの形状に整えた後、キャップを連結棒に差し込みます。組立後、部材のはずれがないか確認してください。

▲ 注意

- キャップは90°・180°以外の角度には取付けできません。
- キャップとパネルの間にはすき間があり、多少のガタつきがあります。

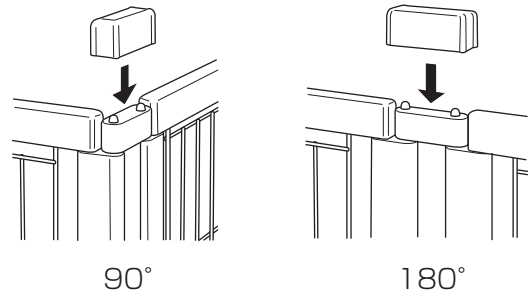

4 アジャスターの調整

連結棒の下部のアジャスターを床面に接する位置まで回し、本品がたわまないように調整してください。

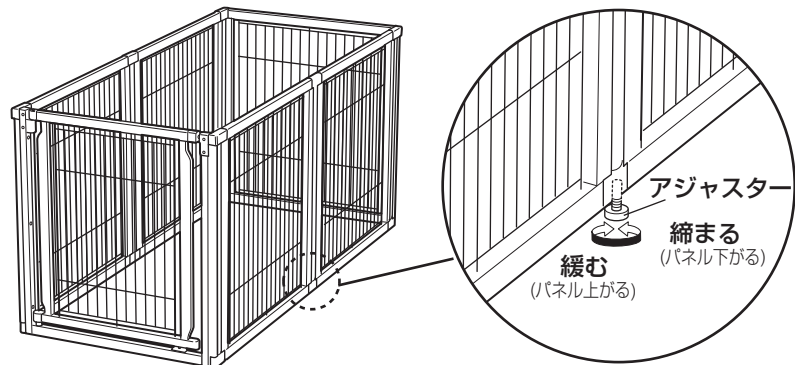

分解方法

- ① キャップを抜き
- ② ピンを抜き
- ③ パネルを正面側に倒して外してください。
(連結棒をパネルの側面側に倒すと破損のおそれがあります。)

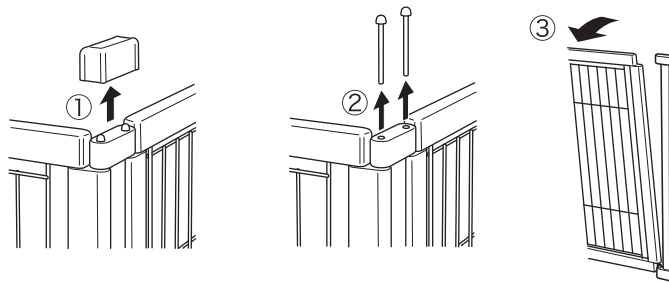

▲ 注意

分解時には、本品の転倒に注意してください。
分解は、ドアをロックした状態で行ってください。

ドアの開閉方法

- 上ストッパー付近を握り持ち上げてください。上ストッパー、下ストッパーがともに解除されドアを開くことができます。
- 本品は自動ロック機能がついています。ドアを閉めると自動的にドアがロックされます。ドアを閉める力が弱すぎたり、強すぎる場合は、ロックが掛からないおそれがあります。

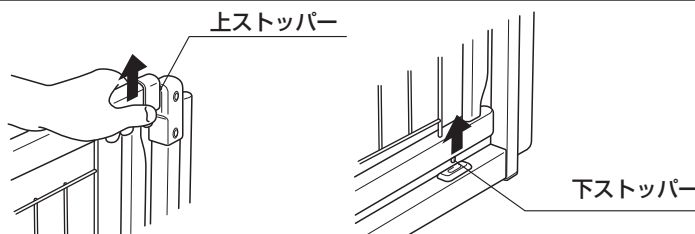

ドアロックの調整方法

ドアを正常にロックさせる為、上ストッパーの調整を行ってください。

- ① 上ストッパー下部のネジをプラスドライバーで緩めてください。
- ② 上ストッパーを上ストッパー受け部とのすき間が無くなるまで移動してください。
- ③ ネジを締め上ストッパーを固定してください。

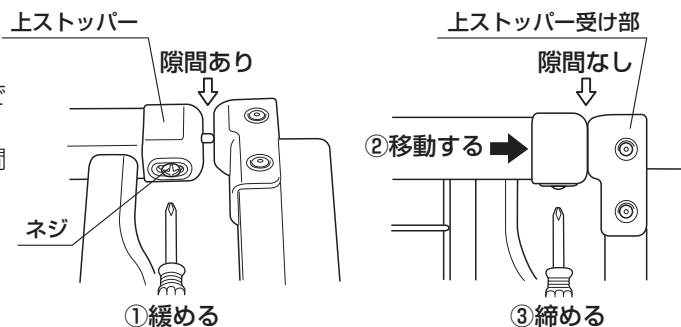

お手入れ方法

<木部、スチール部>

- 水で薄めた中性洗剤をつけたタオルを固くしぼってふき取ってください。ふき取った後は、風通しのよい場所で陰干しにしてください。変色や変形、サビ、カビの原因となります。
- タワシやみがき粉などは使用しないでください。変色やキズ、サビの原因となります。
- クレゾールやその他の消毒液は必ず指定濃度に薄めてから使用してください。変色や塗装のハクリの原因となります。
- シンナーやベンジン、アルコールなどの薬品は使用しないでください。変色や塗装のハクリの原因となります。

<キャップ>

- 中性洗剤で洗ってください。洗った後は、水分を取ってから風通しのよい場所で陰干しにしてください。変色の原因となります。

仕様

| UPC/JAN 803840 / 4973655 | 型 | 種類 | サイズ 幅×奥行×高さ(cm) | | | 材質 |
|-----------------------------|---------|----|-----------------|------------------------|-----------|--------------|
| | | | サークル | コの字型ゲート | 蛇腹型ゲート | |
| 94196-6 | 98754-4 | L4 | 81×92×51 | 164~174.5×80.5~85.5×51 | 233×63×51 | 天然木、積層材、スチール |
| 94170-6 | 50061-3 | O4 | 81×91.5×80 | 164~174.5×80.5~85.5×80 | 233×74×80 | |
| 94198-0 | 98755-1 | H4 | 81×92×91 | 164~174.5×80.5~85.5×91 | 233×63×91 | |
| 94199-7 | 98756-8 | L6 | 81×175×51 | 330~341.5×80.5~85.5×51 | 351×63×51 | |
| 94171-3 | 50071-2 | O6 | 81×175×80 | 330~341.5×80.5~85.5×80 | 345×74×80 | |
| 94188-1 | 50070-5 | O6 | 81×175×80 | 330~341.5×80.5~85.5×80 | 345×74×80 | |
| 94959-7 | 50072-9 | O6 | 81×175×80 | 330~341.5×80.5~85.5×80 | 345×74×80 | |
| 94960-3 | 50073-6 | O6 | 81×175×80 | 330~341.5×80.5~85.5×80 | 345×74×80 | |
| 94901-6 | 98757-5 | H6 | 81×175×91 | 330~341.5×80.5~85.5×91 | 351×63×91 | |
| ※ 94936-8 | 50591-5 | H4 | 81×92×91 | 164~174.5×80.5~85.5×91 | 233×63×91 | |
| ※ 94937-5 | 50601-1 | H6 | 81×175×91 | 330~341.5×80.5~85.5×91 | 351×63×91 | |

- 製品の外観および仕様は、品質向上のため予告なく一部変更する場合があります。
- 構造部材は天然木のため、色や木目が異なる場合がありますのでご了承ください。
- この商品の品質で、お気づきの点がございましたらお手数ですが下記までご連絡ください。

株式会社 リッチェル

富山市水橋桜木136 〒939-0592
 お客様相談室/TEL(076)478-2957
 受付時間: 9:00~17:00 (土日、祝日を除く)
www.richell.co.jp
 Designed by Richell Corp., Japan
 MADE IN VIETNAM ※MADE IN CHINA

感謝閣下購買弊公司的商品。使用前，請務必閱讀此說明書後正確使用本商品。同時，請將本說明書放置於隨時可以取用的場所保管。本說明書使用的插圖，是將操作方法和組裝方法進行說明而使用的，因而和實物略有不同。如將本品轉讓於他人時，請將本說明書一併轉讓。

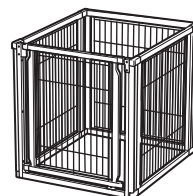

柵欄型號

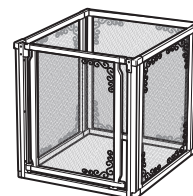

網格型號

用途・特點

- L4・L6為小型（體重標準在4~8kg）、04・06為中型（體重標準4~20kg）、H4・H6為大型（體重標準4~40kg）犬用圍欄・隔板・門欄。
- 可根據用途作為圍欄・隔板・門欄使用。
- 面板之間的連接角度可調節（90°・180°）、可防止產品的歪曲或倒下。
- 門關閉時自動上鎖。
- 使用天然木與室內裝飾相融合。
- 附帶橡膠腳部，可防止滑動和劃傷地板。

○記號說明

本使用說明書，為使顧客安全地遵守使用注意事項，使用了以下符號標記。請在充分理解各符號標記的前提下正確使用本商品。

- 警告** … 錯誤使用時，有引發死亡或重大的受傷、物體損害的可能。
- 注意** … 錯誤使用時，有引發輕度傷害，物體損害的可能。
- 重要** … 錯誤使用時，有導致產品故障・損害・縮短使用壽命等的可能。

使用注意事項

警告

< 共通警告事項 >

- 本品並不是完全防止狗通行的產品。請設置在即使狗穿越後也不會發生人身・物品損壞等事故的場所。
- 請勿在用途外使用。
- 狗對打雷聲和閃電、或其他動物的出現可能做出意料不到的動作，造成狗受傷或死亡。請在視線內使用，外出時盡量移開本品，不要關住狗。
- 在門開關、開放時以外，請務必鎖住門。以免狗竄出引發事故。
- 請注意各部件沒有正確組裝、或幼犬、超小型犬使用時可能夾入金屬網之間引發重大事故。
- 請勿擅自改造、修理和使用替代部件，以免引起事故和故障。
- 請勿放置於取暖器的熱風出口前和火邊，以免造成變形、破損和燙傷。
- 請勿讓狗戴著牽引繩使用。可能造成牽引繩鉤住本品，引起事故。
- 請勿倚靠、坐在本品之上，以免造成事故和破損。
- 請安裝在平坦牢固的平穩地面。
- 本品或設置場所等發現異常時，請立即中止使用。
- 為防止嬰幼兒及成人在燈光微弱或黑暗處被產品絆倒，請在產品旁邊放置夜明燈。

< 門欄使用時的警告事項 >

- 請勿將本品設置在階梯上方和玻璃門等絆倒時容易發生危險的場所附近。
- 跨越通過本品時，易發生跌倒的危險。
- 本品在構造上，下方有伸出的腳部。請注意不要絆倒。

注意

- 本品有的部位形狀尖銳，在組裝和使用時，請注意不要受傷。
- 關門時，務必確認門（上下2處）都被鎖住。狗穿出後可能引起受傷等事故。
- 開關門時，請確認不會夾到手或手指及狗等周圍的安全後開關。
- 請勿掉落、碰撞及胡亂地使用本品。
- 組裝本品時請注意不要夾到手、手指等部位。

重要

- 本品為室內用產品，請勿在室外使用。
- 在門完全打開狀態時，請勿強行在門上加力。以免木製部分發生破損和裂開的危險。

部件構成・部件數量

請在組裝前確認部件數量

插圖使用的是柵欄型號。

| 插圖 | | | | | | |
|--|------|----------|------------|-----------|----------|-----------|
| 產品編號 | 種類 | 部件名稱 | | | | |
| UPC 94196・94170・94198 JAN 98754・5006・98755 | 柵欄型號 | 門板 1片 | 側面面板 3片 | 連接棒 4根 | 蓋子 4個 | 軸針 8根 |
| UPC 94936 JAN 5059 | 網格型號 | | | | | |
| UPC 94199・94171・94188・94959 94960・94901 JAN 98756・5007・98757 | 柵欄型號 | 門板 1片 | 側面面板 5片 | 連接棒 6根 | 蓋子 6個 | 軸針 12根 |
| UPC 94937 JAN 5060 | 網格型號 | | | | | |

組裝使用例

圍欄

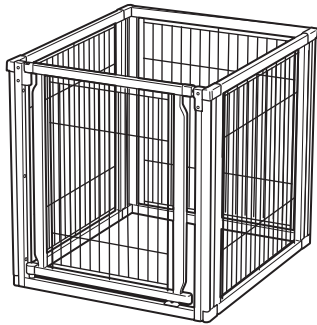

4片組

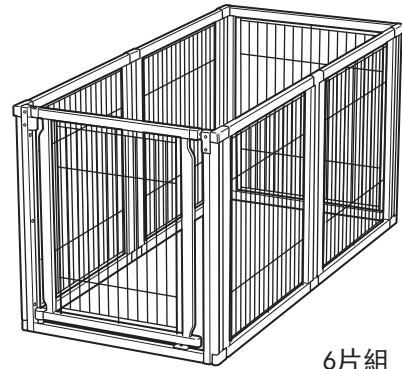

6片組

隔板1

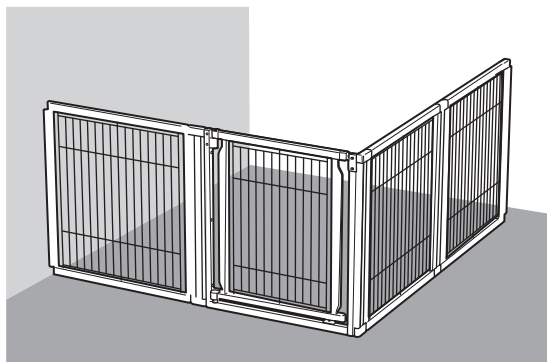

隔板2

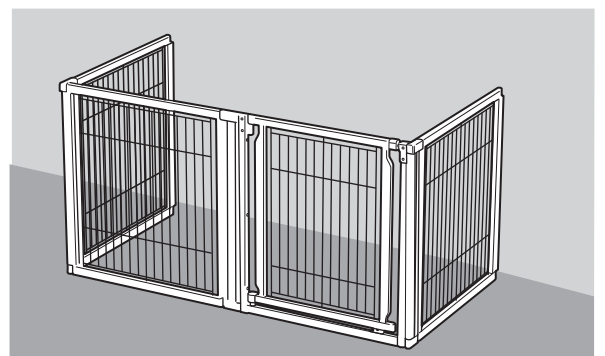

U型門欄

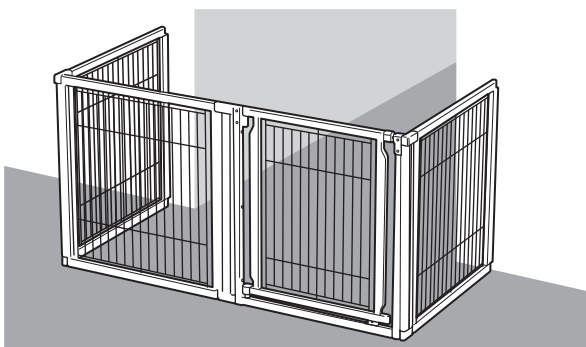

波紋型門欄

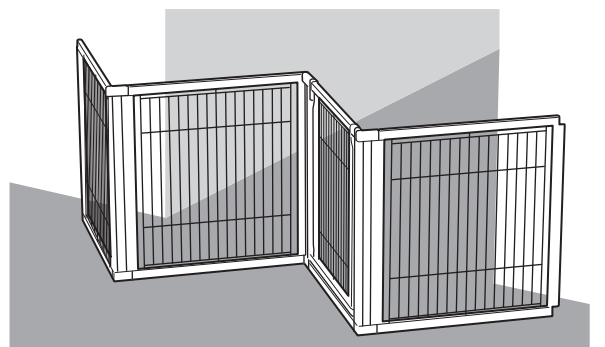

1. 組裝面板

- ① 抬起連接棒的接頭向面板下側的插孔內②塞入。
 (連接棒倒向面板側面時會造成破損。)

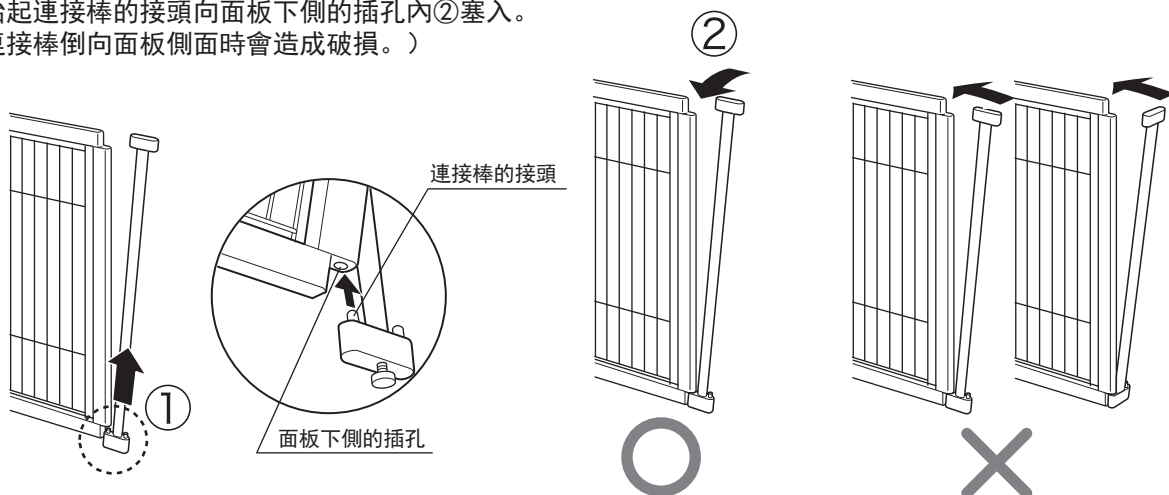

2. 插入軸針

將軸針插入連接棒的孔中。

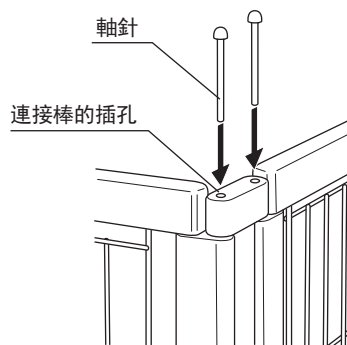

3. 插入蓋子

面板調整到希望的形狀後，將蓋子插入連接棒。
 組裝後，請確認部件是否有脫落。

▲ 注意

- 90° 和 180° 以外的角度無法安裝蓋子。
- 蓋子和面板之間存在，會有輕微的搖晃。

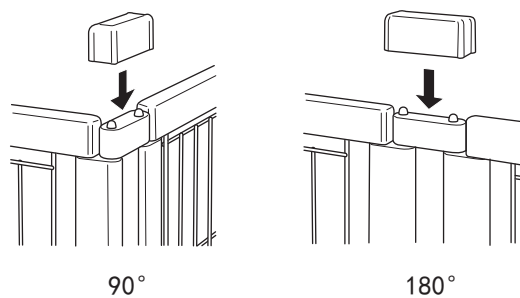

4. 調節器的調節

旋轉連接棒下部的調節器直至接觸到地面，
 調節至本品無彎曲。

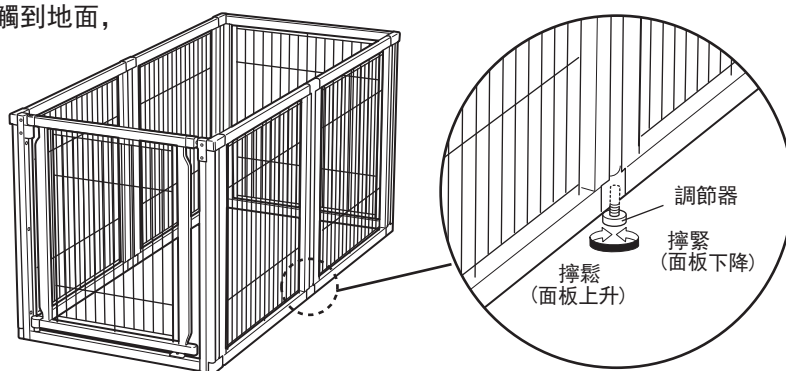

拆卸方法

- ① 拔出蓋子
- ② 拔出軸針
- ③ 將面板倒向正面一側後拆卸。
(將連接棒倒向面板側面後，會引起破損。)

⚠ 注意

- 拆卸時，請注意本品翻倒。
- 拆卸時，請鎖著門進行作業。

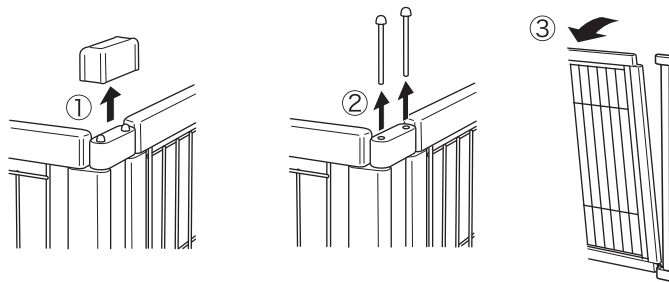

門的開關方法

- 握住上部固定器附近並抬起。
上、下固定器都被解除，門即可打開。
- 本品有自動鎖定功能。關門後，門即會自動鎖住。關門力量太弱或太強時，會不能很好鎖住。

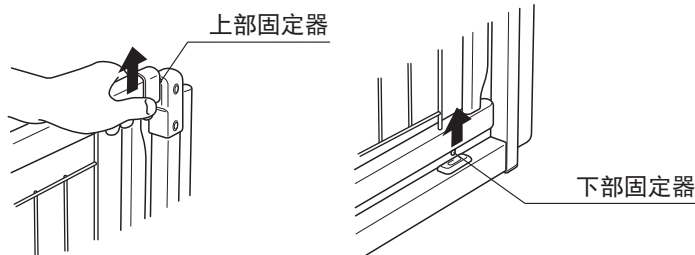

門鎖的調整方法

為使門正常鎖住，請調整上部固定器。

- ① 用十字螺絲刀擰鬆上部固定器的下方螺絲。
- ② 移動上部固定器使其與上部固定器承受部之間沒有縫隙。
- ③ 請擰緊螺絲固定上部固定器。

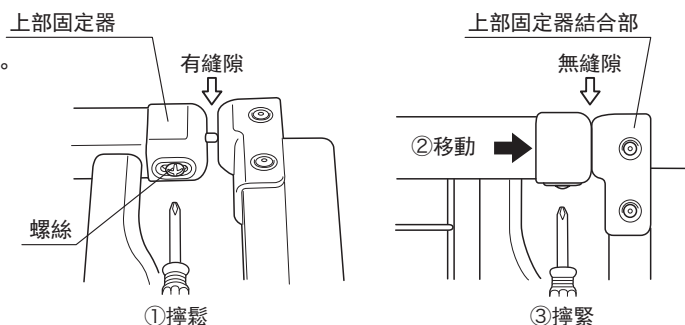

保養方法

< 木材部、鋼材部 >

- 用水稀釋中性洗滌劑，將毛巾蘸取並用力擰乾水分，然後擦拭污垢。擦拭乾淨後，放置於通風處陰乾。否則，會造成變色、變形、生銹、發黴。
- 請勿使用刷子或研磨粉等，以免造成變色、劃傷或生銹。
- 請務必將甲酚或其他消毒液稀釋到指定濃度之後再使用，以免造成變色或油漆剝落。
- 請勿使用稀釋劑，汽油，酒精等藥品，以免造成變色和油漆剝落。

< 蓋子 >

- 請使用中性洗滌劑清洗。清洗後，請擦乾水分放置於通風處陰乾。以免造成變色。

規格

| UPC/JAN 803840 / 4973655 | 型 | 種類 | 尺寸 寬×縱深×高 (cm) | | | 材質 | |
|-----------------------------|---------|----|----------------|------------|------------------------|------------------------|-----------|
| | | | 圍欄 | U型門欄 | 波紋型門欄 | | |
| 94196-6 | 98754-4 | L4 | 柵欄 型號 | 81×92×51 | 164~174.5×80.5~85.5×51 | 233×63×51 | 天然木、合板、鋼材 |
| 94170-6 | 50061-3 | O4 | | 81×91.5×80 | 164~174.5×80.5~85.5×80 | 233×74×80 | |
| 94198-0 | 98755-1 | H4 | | 81×92×91 | 164~174.5×80.5~85.5×91 | 233×63×91 | |
| 94199-7 | 98756-8 | L6 | | 81×175×51 | 330~341.5×80.5~85.5×51 | 351×63×51 | |
| 94171-3 | 50071-2 | O6 | | 81×175×80 | 330~341.5×80.5~85.5×80 | 345×74×80 | |
| 94188-1 | 50070-5 | O6 | | 81×175×80 | 330~341.5×80.5~85.5×80 | 345×74×80 | |
| 94959-7 | 50072-9 | O6 | | 81×175×80 | 330~341.5×80.5~85.5×80 | 345×74×80 | |
| 94960-3 | 50073-6 | O6 | | 81×175×80 | 330~341.5×80.5~85.5×80 | 345×74×80 | |
| 94901-6 | 98757-5 | H6 | | 81×175×91 | 330~341.5×80.5~85.5×91 | 351×63×91 | |
| ※ 94936-8 | 50591-5 | H4 | | 網格式 型號 | 81×92×91 | 164~174.5×80.5~85.5×91 | |
| ※ 94937-5 | 50601-1 | H6 | 81×175×91 | | 330~341.5×80.5~85.5×91 | 351×63×91 | |

- 由於產品質量改善的需要，有可能未經預告而變更部分式樣。
- 由於構造部件為天然木，可能出現顏色或木紋的差異。
- 如對本產品的質量有疑問，敬請聯絡以下的電話號碼。

開發商：株式會社利其爾
 Richell Corporation, Japan
 總經銷：利其爾（上海）商貿有限公司
 Richell (Shanghai) Corporation
 地址：上海市靜安區南京西路 993 號 6 樓
 電話：021-6258-5665
<http://china.richell.co.jp/>
 Designed by Richell Corp., Japan
 MADE IN VIETNAM ※MADE IN CHINA

저희 릿첵 제품을 구입해주셔서 감사드립니다. 사용하기 전에 반드시 취급설명서를 읽고 올바르게 사용하기 바랍니다. 본 설명서는 쉽게 꺼낼 수 있는 장소에 소중히 보관하여 주십시오. 본 설명서에 나오는 그림은 조작방법과 구조를 알기 쉽게 작성하였으므로 실제 상품과 다소 차이가 있을 수 있습니다. 본 제품을 타인에게 양도할 때에는 설명서도 함께 양도해 주십시오.

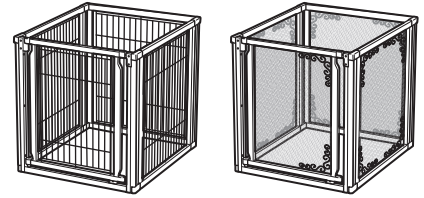

와이어타입

메쉬타입

용도·특징

- L4·L6는 소형(적정체중 4~8kg), O4·O6는 중형(적정체중 4~20kg), H4·H6은 대형(적정체중 4~40kg) 견종의 문이 있는 서클·칸막이·안전문입니다.
- 용도에 따라 서클·칸막이·안전문으로 사용할 수 있습니다.
- 판넬사이의 연결각도가 조절(90°·180°)가능하므로, 제품의 변형이나 쓰러짐을 방지할 수 있습니다.
- 문을 닫으면 자동으로 잠깁니다.
- 천연나무로 만들어져 실내와 조화를 이룹니다.
- 고무받침이 있어 미끄러지지 않고 바닥면에 상처를 방지할 수 있습니다.

○기호의 설명

본 취급설명서는 제품을 안전하게 사용하기 위해 꼭 지켜야 할 사항을 다음과 같은 기호로 표시하였습니다. 각 기호의 의미를 충분히 이해하시고 사용하기 바랍니다.

- ⚠ **경고** ... 올바르게 사용하지 못한 경우 사망 또는 중대한 상해를 입을 수 있고 물적 손해로 이어질 위험이 있는 것
- ⚠ **주의** ... 올바르게 사용하지 못한 경우 가벼운 상해를 입을 수 있고 물적 손해로 이어질 위험이 있는 것
- Ⓜ **중요** ... 올바르게 사용하지 못한 경우 제품의 고장·손상·수명단축을 초래할 수 있는 것

사용상의 주의

⚠ 경고

< 공통경고사항 >

- 본 제품은 애견의 통행을 완전히 막을 수 있는 용도는 아닙니다. 애견이 뛰어넘더라도 인적·물적 사고가 발생하지 않는 장소에 설치하여 주십시오.
- 다른 용도로는 사용하지 마십시오.
- 천동 번개 등의 소리나 빛, 또는 다른 동물의 출현으로 애견이 돌발행동을 하여 상처나 사망으로 이어질 위험이 있습니다. 잘 보이는 곳에서 사용하고 외출시에는 가능한 문을 개방하여 애견을 가두어 두지 마십시오.
- 문의 개폐·개방시 외에는 반드시 문을 잠궈 두십시오. 애견이 뛰쳐나가 예고없는 사고의 원인이 됩니다.
- 각 부품이 올바르게 설치되어 있지 않은 경우 또는 새끼강아지나 소형견에게 사용할 경우에는 틈사이에 애견이 끼어 중대한 사고로 이어질 위험이 있으므로 주의하여 주십시오.
- 본 제품을 마음대로 개조 또는 수선하거나 다른 부품을 대용하지 마십시오. 사고 또는 고장의 원인이 됩니다.
- 난방기의 증기방출구 부근 또는 화기부근에 설치하지 마십시오. 화상 혹은 제품파손의 원인이 됩니다.
- 애견에게 목줄을 채운 채로 사용하지 마십시오. 본 제품에 줄이 걸려 예기치 못한 사고가 발생할 위험이 있습니다.
- 본 제품에 올라앉거나 기대거나 문에 매달리거나 하지 마십시오. 사고 또는 고장의 원인이 됩니다.
- 본 제품은 평평하고 안정된 바닥면에 설치하여 주십시오.
- 본 제품이나 설치장소에 이상이 있을 경우, 즉시 사용을 중지하여 주십시오.
- 유아 어린 모두 약한 불 빛 밑이나 어두운 곳에서는 제품에 걸려 넘어질 우려가 있습니다. 이와 같은 사고를 피하기 위해 제품은 항상 밝은 곳에 놓아 주십시오.

< 안전문 사용시의 경고사항 >

- 본 제품을 계단 꼭대기, 또는 유리문 근처 등, 본 제품이 넘어졌을 때 위험하다고 생각되는 장소에는 설치하지 마십시오.
- 본 제품의 위로 통과하지 마십시오. 걸려 넘어질 위험이 있습니다.
- 본 제품은 구조상, 하부에 프레임이 있습니다. 걸리지 않도록 주의하십시오.

⚠ 주의

- 본 제품은 형상적으로 날카로운 부분이 있습니다. 조립 또는 취급시에 상처를 입지 않도록 주의하여 주십시오.
- 문을 닫고 난 후 반드시 잠겨있는지(문 상하 2군데)를 확인하여 주십시오. 애견이 문 밖으로 뛰어나가거나 상처를 입을 우려가 있습니다.
- 문 개폐시에는 손가락이나 손, 애견이 끼지 않도록 주위의 안전을 확인한 후 개폐하여 주십시오.
- 떨어뜨리거나 부딪히는 등 난폭한 취급은 삼가 주십시오. 사고나 파손의 원인이 됩니다.
- 본 제품을 조립할 때에는 손가락 등 신체 부위가 끼지 않도록 주의하여 주십시오.

중요

- 본 제품은 실내용입니다. 실외에서는 사용하지 마십시오.
- 문을 완전히 연 상태에서 무리한 힘을 가하지 마십시오. 나무부분이 파손되거나 금이 갈 위험이 있습니다.

부품구성·부품수

조립하기 전에 부품수를 확인하여 주십시오.

그림은 와이어 타입입니다.

| 그림 | | | | | | |
|--|-----|-----------|------------|-----------|---------|----------|
| 제품 코드 | 종류 | 부품명 | | | | |
| UPC 94196·94170·94198 JAN 98754·5006·98755 | 와이어 | 문판넬 1장 | 측면판넬 3장 | 연결봉 4개 | 캡 4개 | 핀 8개 |
| UPC 94936 JAN 5059 | 메쉬 | | | | | |
| UPC 94199·94171·94188·94959 94960·94901 JAN 98756·5007·98757 | 와이어 | 문판넬 1장 | 측면판넬 5장 | 연결봉 6개 | 캡 6개 | 핀 12개 |
| UPC 94937 JAN 5060 | 메쉬 | | | | | |

조립사용예

서클

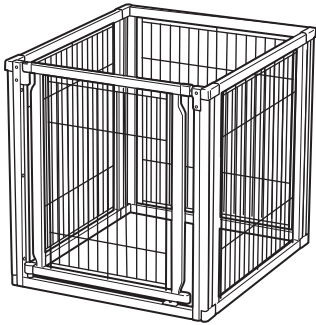

4장조립

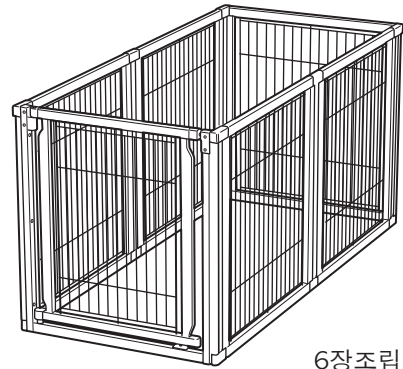

6장조립

칸막이1

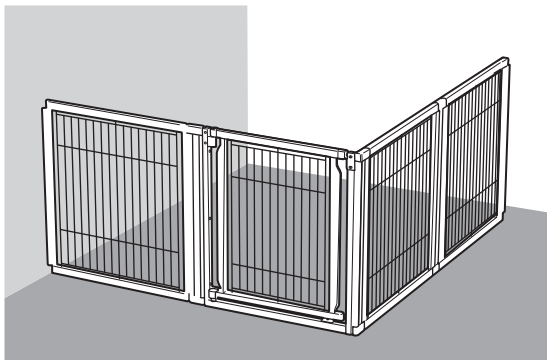

칸막이2

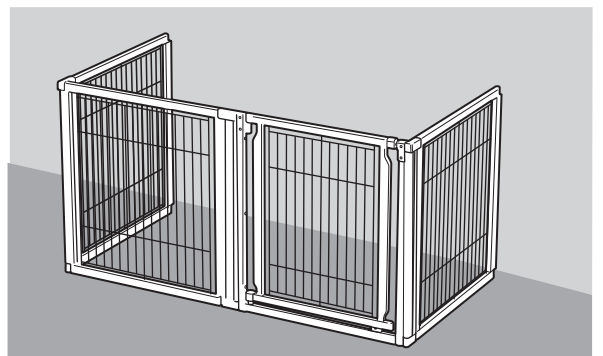

ㄷ자형 안전문

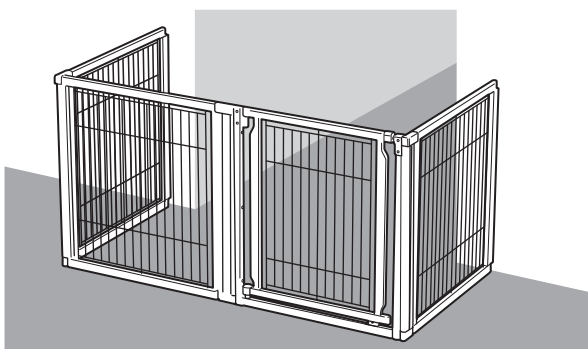

W자형 안전문

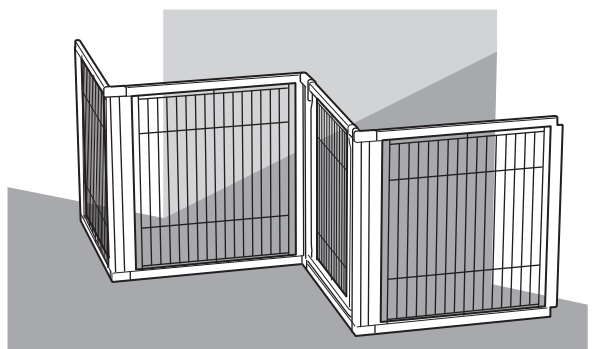

1. 판넬 조립

- ① 판넬 하부의 구멍에 연결봉의 돌기를 들어 올리면서
- ② 끼워 주십시오. (연결봉을 판넬의 측면쪽으로
높이면 파손될 위험이 있습니다.)

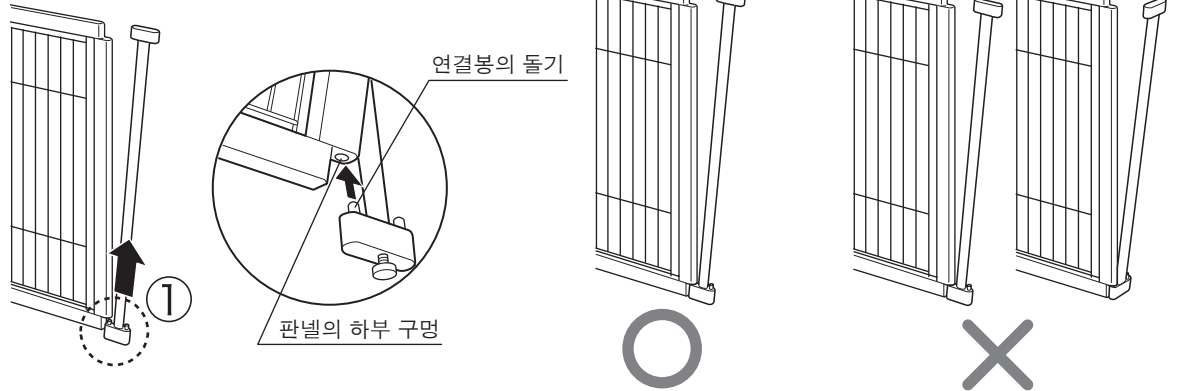

2. 핀 끼우기

핀을 연결봉의 구멍에 끼웁니다.

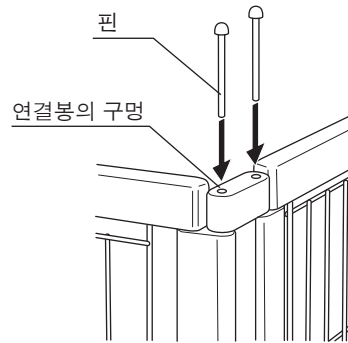

3. 캡 끼우기

판넬을 원하시는 모양으로 정돈한 후 캡을 연결봉에 끼웁니다. 조립 후, 부자재가 제대로 조립이 되었는지 확인하여 주십시오.

주의

- 캡은 90° · 180° 이외의 각도에서는 설치할 수 없습니다.
- 캡과 판넬 사이에 틈이 있어 다소 흔들릴 수 있습니다.

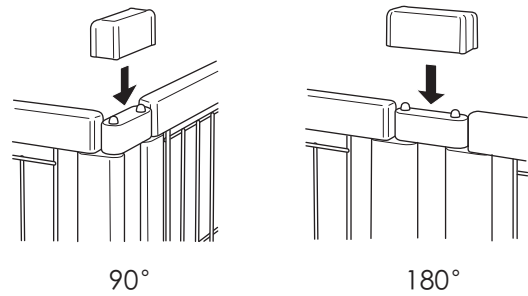

4. 조절부의 조절

연결막대 하부의 연결나사를 바닥면에 닿는 위치까지 돌려, 본체가 휘지 않도록 조절하여 주십시오.

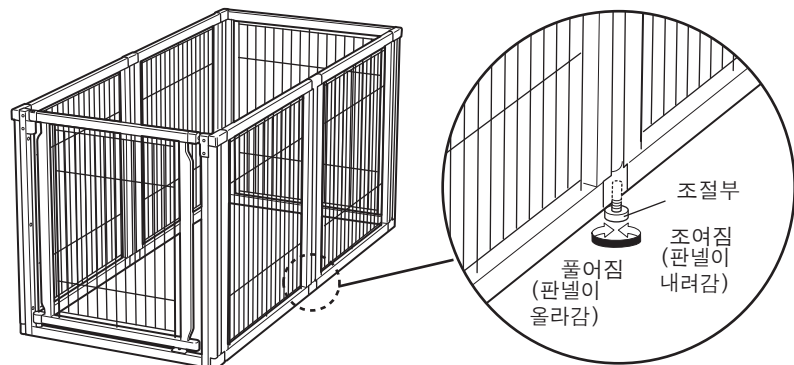

분리방법

- ① 캡을 빼고 ② 핀을 뽑고
- ③ 판넬을 정면쪽으로 눕힌 후 분리하여 주십시오.
(연결봉을 판넬의 측면 쪽으로 눕히면 파손될 위험이 있습니다.)

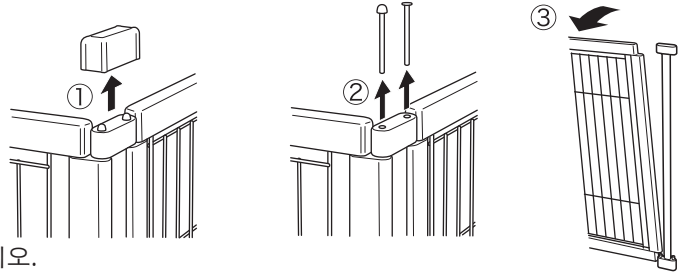

주의

- 분리시에는 본 제품의 전도에 주의하십시오.
- 분리시에는 문을 잠금상태에서 분리하여 주십시오.

문의 개폐방법

- 상부 고정장치 부근을 잡고 들어올려 주십시오. 상부 고정장치, 하부 고정장치 모두 해제되어 문을 열 수 있습니다.
- 본 제품에는 자동잠금기능이 있습니다. 문을 닫으면 자동으로 잠깁니다. 문을 닫는 힘이 약하거나 너무 강하면 잠기지 않을 우려가 있습니다.



문 잠금 조절방법

문을 올바르게 잠그기 위해서는 상부 고정장치를 조절하여 주십시오.

- ① 상부 고정장치 아래쪽의 나사를 +드라이버로 풀어 주십시오.
- ② 상부 고정장치를 상부 고정장치 받침부분과의 간격이 없어질 때까지 이동하여 주십시오.
- ③ 나사를 조여 상부 고정장치를 고정하여 주십시오.

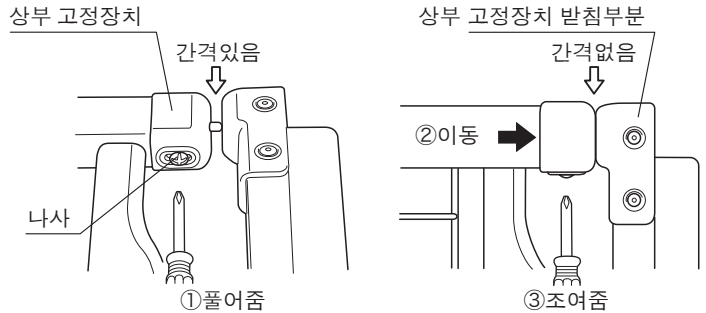

세척방법

< 나무부, 와이어부 >

- 물로 희석시킨 중성세제를 물린 타올을 짠 후 닦아 주십시오. 닦은 뒤에는 통풍이 잘되는 그늘에서 건조시켜 주십시오. 변색이나 변형, 녹, 곰팡이의 원인이 됩니다.
- 수세미나 분말세제 등은 사용하지 마십시오. 변색이나 상처, 녹의 원인이 됩니다.
- 크레졸이나 그 외 소독액은 반드시 지정 농도로 희석하여 사용해 주십시오. 변색이나 도장 벗겨짐의 원인이 됩니다.
- 신나, 벤젠, 알콜 등의 약품은 사용하지 마십시오. 변색이나 도장 벗겨짐의 원인이 됩니다.

< 캡 >

- 중성세제로 세척해 주십시오. 세척 후에는 수분을 닦아내고 통풍이 잘되는 그늘에서 건조시켜 주십시오. 변색의 원인이 됩니다.

사 양

| UPC/JAN 803840 / 4973655 | 형 | 타입 | 사이즈 가로×세로×높이(cm) | | | 재질 | |
|-----------------------------|---------|----|------------------|------------|------------------------|------------------------|-------------|
| | | | 서클 | ㄷ자형 안전문 | W자형 안전문 | | |
| 94196-6 | 98754-4 | L4 | 와이어 타입 | 81×92×51 | 164~174.5×80.5~85.5×51 | 233×63×51 | 천연목, 합판, 스틸 |
| 94170-6 | 50061-3 | O4 | | 81×91.5×80 | 164~174.5×80.5~85.5×80 | 233×74×80 | |
| 94198-0 | 98755-1 | H4 | | 81×92×91 | 164~174.5×80.5~85.5×91 | 233×63×91 | |
| 94199-7 | 98756-8 | L6 | | 81×175×51 | 330~341.5×80.5~85.5×51 | 351×63×51 | |
| 94171-3 | 50071-2 | O6 | | 81×175×80 | 330~341.5×80.5~85.5×80 | 345×74×80 | |
| 94188-1 | 50070-5 | O6 | | 81×175×80 | 330~341.5×80.5~85.5×80 | 345×74×80 | |
| 94959-7 | 50072-9 | O6 | | 81×175×80 | 330~341.5×80.5~85.5×80 | 345×74×80 | |
| 94960-3 | 50073-6 | O6 | | 81×175×80 | 330~341.5×80.5~85.5×80 | 345×74×80 | |
| 94901-6 | 98757-5 | H6 | | 81×175×91 | 330~341.5×80.5~85.5×91 | 351×63×91 | |
| * 94936-8 | 50591-5 | H4 | | 메쉬 타입 | 81×92×91 | 164~174.5×80.5~85.5×91 | |
| * 94937-5 | 50601-1 | H6 | 타입 | 81×175×91 | 330~341.5×80.5~85.5×91 | 351×63×91 | |

○제품의 외관 및 사양은 품질향상을 위해 예고없이 일부 변경될 수 있습니다.

○구조부재질은 천연목이므로 색상이나 나무질이 다른 경우가 발생할 수 있으니 양해 부탁드립니다.

○이 상품의 품질에 대한 문의는 아래 연락처로 부탁드립니다.

수입원: 주식회사 리첼코리아
서울시 마포구 월드컵북로 4길 31 (동교동203-9)2F
대표전화 02)701-2091
www.richellkr.com

Designed by Richell Corp., Japan
MADE IN VIETNAM ※MADE IN CHINA

660085



Designed by:
Richell Corporation, Japan
Distributed by:
Richell USA, Inc.
Grand Prairie, Texas 75050
Phone (972) 641-9795 Fax (972) 641-8495
Visit us at www.richellusa.com
MADE IN VIETNAM ※MADE IN CHINA

株式会社 リッチェル

富山市水橋桜木136 〒939-0592
お客様相談室/TEL(076)478-2957
受付時間:9:00~17:00(土日、祝日を除く)
www.richell.co.jp
Designed by Richell Corp., Japan
MADE IN VIETNAM ※MADE IN CHINA