

## SOLAR STRING LIGHTS GUIRLANDE LUMINEUSE SOLAIRE SERIE DE LUCES SOLAIRES

- A** 20 LED Bulbs  
 20 Ampoules DEL  
 20 Bombillas LED

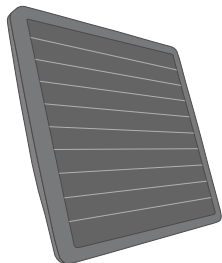

- B** 1 x solar panel  
 1 x panneau solaire  
 1 x panel solar

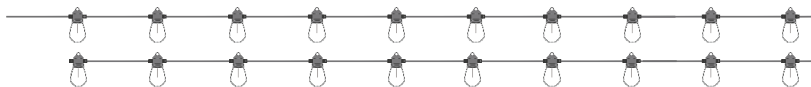

- C** 1 x ground stake  
 1 x pieu  
 1 x estaca de tierra

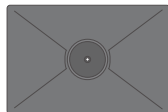

- D** 1 x mounting base  
 1 x socle de fixation  
 1 x base de montaje

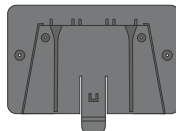

- E** 1 x mounting bracket  
 1 x support de montage  
 1 x soporte de montaje



- F** 1 x small screw  
 1 x petite vis de montage  
 1 x tornillo pequeño



- G** 2 x big screws  
 2 x grandes vis de montage  
 2 x tornillos de montaje grande



- H** 2 x wall plugs  
 2 x chevilles  
 2 x taquetes para muro

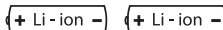

- I** 2 x rechargeable lithium-ion batteries (pre-installed)  
 2 x piles lithium-ion rechargeables (préinstallées)  
 2 x pilas recargables de iones de litio (preinstaladas)



- J** 4 x replaceable bulb covers  
 4 x couvercles d'ampoules remplaçables  
 4 x cubiertas de bombilla reemplazables

Please read these instructions thoroughly prior to installation, then store in a safe place for future reference. If at any time you are unclear about this product, or require further assistance please do not hesitate to contact our trained professionals operating the customer support line at 1-888-478-6435 (English/French/Spanish language services, U.S.A. and Canada only), from Monday to Friday, 8:30 am to 5:00 pm Eastern Standard Time or email us at info@sunforceproducts.com.

Veillez lire ces directives attentivement avant l'installation, puis rangez-les en lieu sûr pour vous y référer ultérieurement. Si à tout moment vous éprouvez de la difficulté avec ce produit ou que vous souhaitez obtenir de l'aide, n'hésitez pas à contacter nos professionnels du soutien à la clientèle au 1-888-478-6435 (service en anglais/français/espagnol, É.U. et Canada seulement), du lundi au vendredi de 8 h 30 à 17 h, heure normale de l'est ou par courriel à info@sunforceproducts.com.

Por favor lee estas instrucciones detalladamente antes de la instalación. Luego guárdelas en un lugar seguro para futura referencia. Si en algún momento tiene alguna duda sobre este producto o requiere asistencia, no dude en contactar a nuestros profesionales capacitados en la línea de servicio al cliente al 1-888-478-6435. Ofrecemos servicios en inglés, francés y español para los Estados Unidos y Canadá solamente, de lunes a viernes de 8:30 am a 5:00 pm, hora del Este o escribámos a info@sunforceproducts.com.

[www.sunforceproducts.com](http://www.sunforceproducts.com)

Sunforce Products Inc.

9015 Avon # 2017, Montreal, Quebec, Canada H4X 2G8



## WARNING:

Prior to hanging the bulbs, make sure they do not rest upon any hot surface or where they could become damaged. If you are charging the batteries without attaching the bulbs, keep the bulbs in the retail box or safely store them indoors to prevent any potential damage.



## CAUTIONS: SAFETY INFORMATION

- Your solar string lights are not a toy. Keep them out of reach of small children.
- Your solar string lights and solar panel are both fully weather-resistant.
- The solar panel must be mounted outdoors to maximize sun exposure.
- Prior to installation, lay out all components and check against the parts list section of this manual.
- Never look directly into the solar string lights.
- Do not hang any other objects on the solar string lights.
- Do not cut the wire or make any wiring changes to the solar string lights.



## CAUTIONS: BATTERY INSTRUCTIONS

When replacing the batteries for the solar string lights, be sure to:

- Use rechargeable batteries only.
- Match the replacement battery specifications with the batteries that have been removed.
- Observe the correct polarity (+/-) when installing the replacement batteries.

Refer to page 3, step 7 for further details.

## PRODUCT FEATURES

- Vintage looking LED light bulbs
- Automatic illumination at dusk
- Integrated mounting loops
- 60.9 cm / 2 ft bulb spacing
- Solar battery charging
- 13.1 m / 43 ft total cable length

## PRE-INSTALLATION

- 1) The solar string lights are shipped with the batteries pre-installed. Before starting any installation, test the bulbs for illumination.

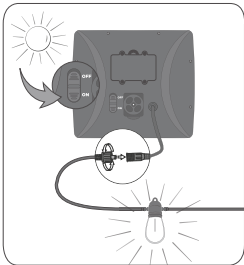

- a) Connect the solar panel to the connector on the string lights.
- b) Turn the solar panel over so the glass solar collector is facing down on a flat surface. It is best to use a cloth for this to prevent scratching the solar glass. No light should be detected on the solar glass.
- c) Select ON on the back of the solar panel.
- d) The bulbs should now illuminate.

Once the bulbs are all illuminated, turn the switch to OFF and continue with the installation.

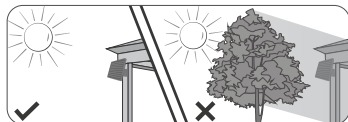

- 2) Ensure your solar panel is placed so that its exposure to sunlight is optimized. Be aware of objects such as trees or property overhangs that may impede the panel's ability to generate a charge.

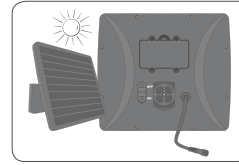

- 3) Prior to using your solar string lights, the solar panel needs sunlight for a period of three days. This initial charge should be done without the string lights connected or with the solar panel in the OFF position. After the third day, your included batteries will be fully charged.

**Note:** The solar panel should be mounted in a place where the ON/OFF switch is easily accessible.

## MOUNTING THE SOLAR PANEL: THE SOLAR PANEL HAS TWO MOUNTING OPTIONS

### MOUNTING BRACKET

- (1) If required use the two wall plugs (H) along with the two large screws (G). Install the screws utilizing the two outer holes of the mounting bracket to secure the bracket to the chosen surface.
- (2) Insert the mounting base (D) onto the back of the solar panel (B). Use the included small screw (F) to tighten the connection.
- (3) Slide the solar panel down onto the mounting bracket (E) until you feel and hear the connection click into place.
- (4) Adjust the solar panel to the desired angle to optimize sun exposure.

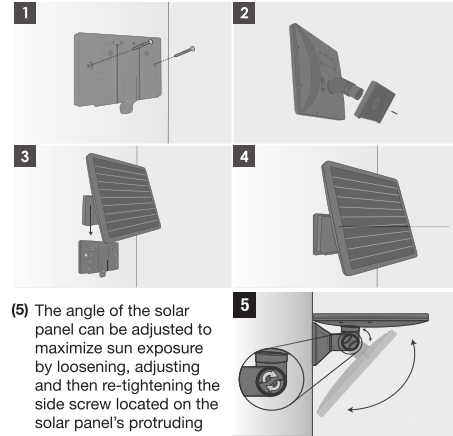

**Note:** To disconnect the solar panel from the mounting bracket, press down on the release tab on the bottom of the mounting bracket. With the tab firmly pressed, slide the solar panel upwards and free of the bracket. Some force may be required to remove the panel from the bracket.

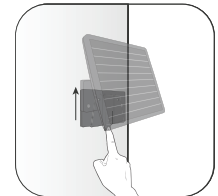

### GROUND STAKE

To utilize the ground stake (C), connect the two parts of the stake together.

The grooved section then fits into the protruding arm of the solar panel. The stake can then be used to mount the panel into the ground.

## INSTALLATION OF THE SOLAR STRING LIGHTS

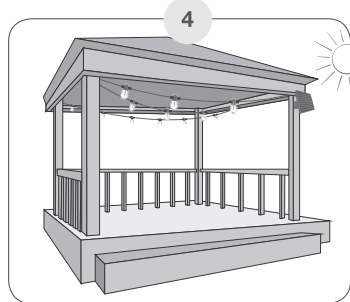
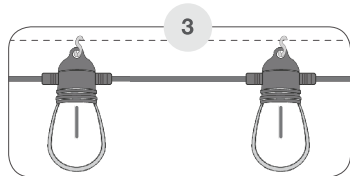
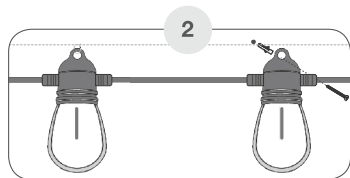
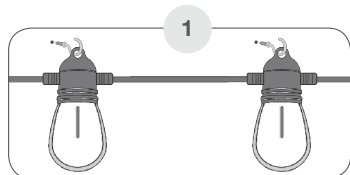

The solar string lights have a variety of possible ways to be mounted. The following are examples of the most common ways:

(1) Temporary mounting: Using standard S hooks (not included) or screw hooks (not included) the solar string lights can be mounted utilizing the integrated mounting loops.

(2) Permanent mounting: Using cable tie wraps or 'zip ties' (not included) or using nails or screws into a surface, the solar string lights can be mounted more permanently.

(3) Guide wire installation: Using S hooks (not included) attach the string lights to a pre-installed guide wire (not included).

(4) Structural installation: To create a draping effect for the solar string lights attach the first bulb to a structure, then only mount every 3-4th bulb to create the desired effect. Complete the effect by mounting the last bulb to a structure.

**Note:** The solar string lights will illuminate for 4-5 hours depending on the charge level of the batteries.

(5) The final step of installation is to connect the solar panel to the string lights. Simply insert the plug located after the final bulb into the wire coming from the solar panel. Tighten the plug by screwing the seal over the connection point.

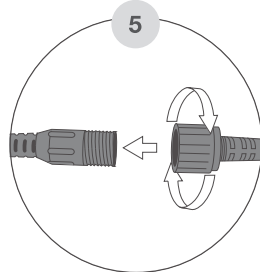

## OPERATION:

After the initial three day charge, the solar string lights are ready to use.

When ON is selected, the bulbs will illuminate when the solar panel is in darkness. When not required, it is advisable to keep the ON/OFF switch in the OFF position as this will help battery maintenance.

## BATTERY REPLACEMENT

The solar string light's batteries (1) are installed on the rear of the solar panel. Always open the battery compartment with the ON/OFF switch in the OFF position.

Unscrew the back of the battery compartment and remove the backing piece. Inside you will see the batteries.

When replacing the batteries, observe the correct polarity and match the battery specifications with the batteries you have removed.

**Use rechargeable batteries only.**

Replace the back of the battery compartment and continue to use the solar string lights as required.

## ! IMPORTANT NOTE

Remember, when the string lights are connected and the switch is in the ON position, the string lights will only illuminate in the dark. Whenever the solar panel receives sunlight, the bulbs will not illuminate-this is normal and correct.

## HOW TO REPLACE THE BULB COVER?

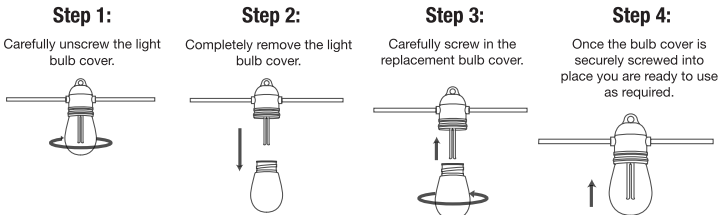

For more information on replacement bulb covers, contact Sunforce Products Inc. at [info@sunforceproducts.com](mailto:info@sunforceproducts.com) or call 1-888-478-6435.

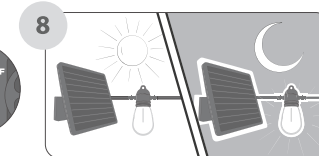
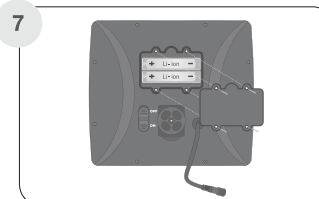
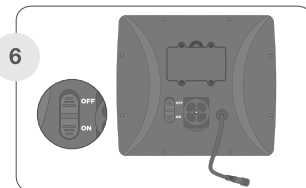

## ⚠ ATTENTION :

Avant de suspendre les ampoules, assurez-vous qu'elles ne sont pas déposées sur une surface chaude ou là où elles pourraient subir des dommages. Si vous chargez les piles sans fixer les ampoules, gardez ces dernières dans la boîte ou rangez-les à l'intérieur de façon sécuritaire afin de prévenir les dommages potentiels.

## ⚠ MISE EN GARDE : INFORMATION DE SÉCURITÉ

- Votre guirlande lumineuse solaire n'est pas un jouet. Gardez hors de portée des enfants.
- Votre guirlande lumineuse solaire et le panneau solaire sont résistants aux intempéries.
- Le panneau solaire doit être installé à l'extérieur pour maximiser l'exposition au soleil.
- Avant l'installation, vérifiez que toutes les composantes sont incluses à l'aide de la liste des pièces comprise dans ce guide.
- Ne jamais regarder les lumières solaires directement.
- Ne suspendez pas d'autres objets sur la guirlande lumineuse solaire.
- Ne coupez pas la guirlande, n'effectuez aucune modification de la guirlande lumineuse solaire.

## ⚠ MISE EN GARDE : INSTRUCTIONS CONCERNANT LES PILES

- Utilisez seulement des piles rechargeables.
- Assurez-vous de toujours acheter la taille et la catégorie exactes des piles les mieux adaptées à l'utilisation prévue.
- S'assurer que les piles est installée correctement en respectant la polarité (+ et -).

Pour plus d'information concernant le boîtier de piles et son emplacement, **veuillez consulter l'étape 7 à la page 5.**

## CARACTÉRISTIQUES DU PRODUIT

- Ampoules DEL d'apparence rétro
- Oeillet de montage intégrées
- Recharge de pile solaire
- Éclairage automatique à la tombée de la nuit
- 60,9 cm / 2 pi Espacement entre les ampoules
- 13,1 m / 43 pi longueur du câble totale

## PRÉ-INSTALLATION

- 1) La guirlande de lumières solaires comprend des piles préinstallées. Testez l'éclairage des ampoules avant l'installation.

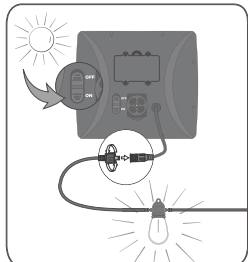

- a) Connectez le panneau solaire à la prise de la guirlande de lumières.
- b) Retournez le panneau solaire de façon à ce que le verre collecteur solaire fasse face vers le bas sur une surface plate. Il est recommandé d'utiliser un chiffon pour protéger contre les égratignures au verre solaire. Aucune lumière ne devrait être visible sur le verre solaire.
- c) Sélectionnez ON (MARCHE) à l'arrière du panneau solaire.
- d) Les ampoules devraient maintenant éclairer.

Lorsque les ampoules sont activées, réglez le commutateur à OFF (ARRÊT) et poursuivez l'installation.

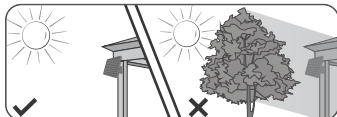

- 2) Assurez-vous que votre panneau solaire est positionné de façon à optimiser son exposition à la lumière du soleil. Veuillez tenir compte d'objets pouvant réduire la capacité du panneau de produire du courant, comme des arbres ou des structures de bâtiments.

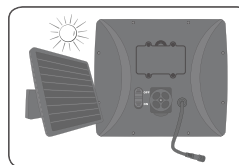

- 3) Avant d'utiliser votre guirlande lumineuse solaire, le panneau solaire doit être exposé à la lumière du soleil pour une période initiale de 3 jours. Cette charge doit se faire sans connecter la guirlande lumineuse solaire ou avec le panneau solaire réglé à la position ARRÊT. Les piles comprises seront complètement chargées suite à cette période de trois jours.

**Note :** le panneau solaire devrait être installé dans un endroit où l'interrupteur MARCHE/ARRÊT est facilement accessible.

## MONTAGE DU PANNEAU SOLAIRE : LE PANNEAU SOLAIRE COMPREND DEUX OPTIONS D'INSTALLATION SUPPORT DE MONTAGE

- (1) Si nécessaire, veuillez utiliser les deux chevilles (H) avec les deux grandes vis de montage (G). Installez les vis en utilisant les deux trous extérieurs sur le support de montage pour fixer le support à la surface souhaitée.

- (2) Insérez le socle de fixation (D) au dos du panneau solaire (B). Utilisez la petite vis (F) comprise pour serrer la connexion.

- (3) Glissez le panneau solaire vers le bas sur le support de montage (E). Vous entendrez un dé clic lorsque le panneau sera inséré fermement en place.

- (4) Ajustez le panneau solaire dans l'angle souhaité pour optimiser son exposition au soleil.

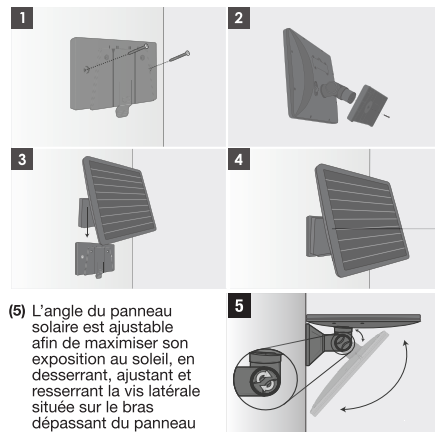

**Note :** Pour déconnecter le panneau solaire du support de montage, poussez l'onglet de relâchement vers le bas situé au bas du support de montage. Gardez l'onglet bien enfoncé et glissez le panneau solaire vers le haut pour le libérer du support. Un effort supplémentaire peut s'avérer nécessaire pour retirer le panneau du support.

## PIEU

Pour utiliser le pieu (C), raccordez les deux parties de pieux ensemble.

La section nervurée convient maintenant au bras dépassant du panneau solaire. Utilisez le pieu pour installer le panneau dans le sol.

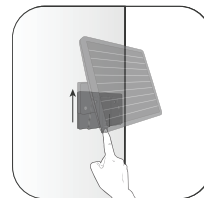

## INSTALLATION DE LA GUIRLANDE LUMINEUSE SOLAIRE

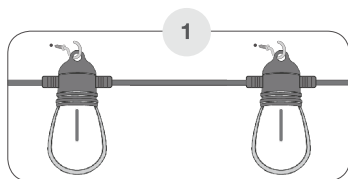

La guirlande lumineuse solaire peut être installée de plusieurs façons. Voici des exemples des méthodes les plus utilisées :

(1) Installation temporaire : la guirlande lumineuse solaire peut être installée avec les boucles intégrées à l'aide de crochets en S (non compris) ou de crochets pour roche (non compris).

(2) Installation permanente : la guirlande lumineuse solaire peut être installée de façon permanente à l'aide d'attaches de câble ou « attaches mono-usage » (non comprises), ou de clous ou vis dans une surface.

(3) Installation du câble-guide : attachez la guirlande lumineuse solaire à un câble-guide préinstallé à l'aide de crochets en U ou crochets pour roche (non compris).

(4) Installation structurelle : créez un effet drapé pour votre guirlande lumineuse solaire en fixant la première ampoule à une structure, puis fixez seulement chaque 3e ou 4e ampoule pour obtenir l'effet souhaité. Complétez l'installation en fixant la dernière ampoule à une structure.

**Note:** la guirlande lumineuse solaire procure 4 à 5 heures d'éclairage selon le niveau de charge des piles.

(5) L'étape finale d'installation consiste à connecter le panneau solaire à la guirlande lumineuse. Insérez simplement la prise située derrière la dernière ampoule de la guirlande dans le fil provenant du panneau solaire. Fixez la prise en place en serrant le sceau par-dessus le point de connexion.

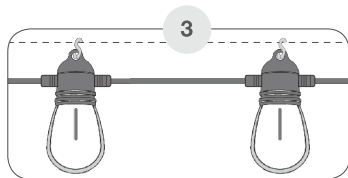
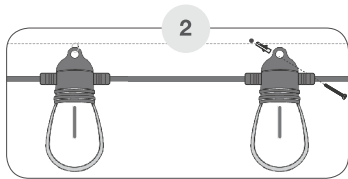
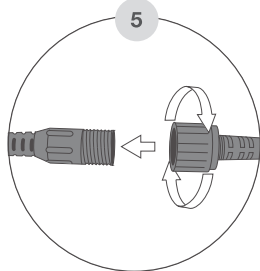
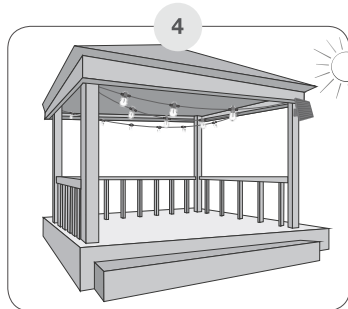

## OPÉRATION :

Suite à la charge initiale de trois jours, la guirlande lumineuse solaire est prête pour l'utilisation.

Si l'interrupteur est en position MARCHÉ (ON), les ampoules s'allumeront lorsque le panneau solaire est dans la noirceur. Il est recommandé de garder l'interrupteur en position ARRÊT (OFF) si l'utilisation n'est pas requise afin de faciliter le maintien des piles.

## REPLACEMENT DES PILES

Les piles (I) de la guirlande lumineuse solaire sont situées à l'arrière du panneau solaire. Toujours régler l'interrupteur MARCHÉ/ARRÊT à la position ARRÊT avant d'ouvrir le compartiment de pile. Dévissez l'endos du compartiment de pile et retirez le couvercle. Les piles seront visibles à l'intérieur. Lorsque vous changez les piles, veuillez respecter la polarité, et vérifier si les spécifications des nouvelles piles sont les mêmes que la précédente.

**Utilisez des piles rechargeables seulement.**

Remplacez l'endos du compartiment de pile et utilisez la guirlande lumineuse solaire normalement.

## NOTE IMPORTANTE :

N'oubliez pas que lorsque la guirlande de lumières est connectée et que le commutateur est réglé à la position MARCHÉ, la guirlande de lumière éclaira seulement dans le noir. Lorsque le panneau solaire est exposé à la lumière du soleil, les ampoules ne fonctionnent pas. Ceci est normal.

## COMMENT REPLACER LE COUVERCLE D'AMPOULE?

### Étape 1 :

Dévissez soigneusement le couvercle d'ampoule.

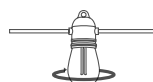

### Étape 2 :

Retirez complètement le couvercle d'ampoule.

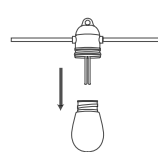

### Étape 3 :

Visser soigneusement le couvercle d'ampoule de recharge.

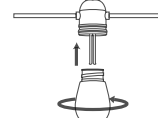

### Étape 4 :

Une fois le couvercle d'ampoule bien vissé en place, vous êtes prêt à l'utiliser selon les besoins.

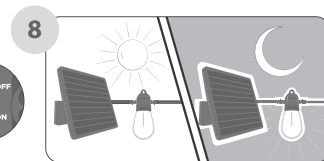
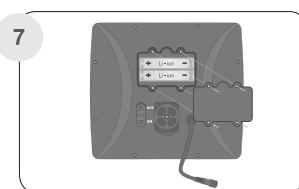
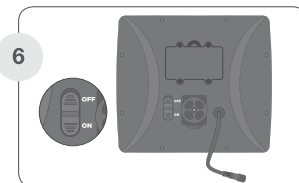
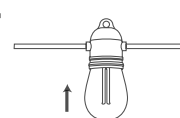



## ADVERTENCIA:

Antes de colgar las bombillas, asegúrese de que no se encuentren sobre ninguna superficie caliente o donde puedan dañarse. Si está cargando las pilas sin conectar las bombillas, mantenga las bombillas en la caja del producto o guárdelas en un área segura para evitar posibles daños.



## PRECAUCIÓN: INFORMACIÓN DE SEGURIDAD

- Su serie de luces solares no es un juguete. Manténgala fuera del alcance de los niños pequeños.
- Su serie de luces solares y el panel solar son completamente resistentes a la intemperie.
- El panel solar debe instalarse al exterior para optimizar su exposición al sol.
- Antes de instalar, extraiga todas las piezas y verifique que correspondan a la lista de las piezas en este manual.
- Nunca mire directamente la luz de las bombillas cuando la serie esté encendida.
- No cuelgue ningún otro objeto de la serie de luces solares.
- No corte ni realice ningún cambio al cableado de la serie de luces solares.



## PRECAUCIÓN: INSTRUCCIONES SOBRE LAS PILAS

Cuando reemplace las pilas de la serie de luces solares, asegúrese de:

- Utilizar pilas recargables solamente.
- Comparar que las especificaciones de la pila de reemplazo y las pilas que se han retirado sean iguales.
- Observar la polaridad correcta (+/-) al instalar las pilas de repuesto.

Consulte la página 7, paso 7 para obtener más detalles.

## CARACTERÍSTICAS DEL PRODUCTO

- Bombillas LED de aspecto antiguo
- Orificios de montaje integrados
- Carga solar de pilas
- Iluminación automática al anochecer
- Espacio entre las bombillas: 60.9 cm / 4 ft
- Longitud del cable: 13.1 m / 43 ft

## PREINSTALACIÓN

- 1) La serie de luces solares se envía con las pilas preinstaladas. Antes de comenzar la instalación, pruebe el funcionamiento de las bombillas.

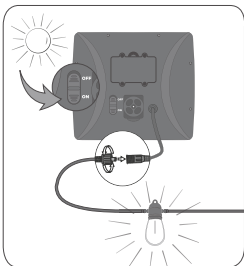

- a) Conecte el panel solar al conector en la serie de luces.
- b) Ajuste el panel solar para que el colector solar de vidrio quede hacia abajo sobre una superficie plana. Es mejor usar un paño para evitar rayones en el vidrio solar. Ninguna luz se debe detectar en el vidrio solar.
- c) Seleccione ON (Encendido) en la parte posterior del panel solar.
- d) Las bombillas ahora deberían encenderse. Una vez que las bombillas estén encendidas, apague el interruptor seleccionando la posición de OFF (Apagado) y continúe con la instalación.

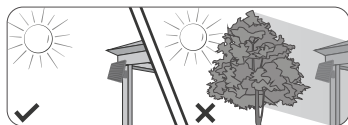

- 2) Asegúrese que el panel solar esté en una posición que optimice la exposición al sol. Tenga en cuenta objetos como árboles o los aleros de una casa que puedan impedir la capacidad del panel de generar carga.

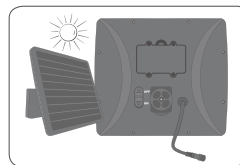

- 3) Antes de utilizar su serie de luces solares, el panel solar requiere un periodo de tres días al sol. Esta carga inicial debe realizarse con las luces desconectadas y el interruptor del panel solar en la posición de OFF (Apagado). Después del tercer día, las pilas estarán completamente cargadas.

**Nota:** El panel solar debe ser instalado en un lugar donde el interruptor ON/OFF (Encendido/ Apagado) sea accesible.

## MONTAJE DEL PANEL SOLAR: EL PANEL SOLAR TIENE DOS OPCIONES DE MONTAJE

### MONTAJE CON EL SOPORTE DE PARED

- (1) Si es necesario, utilice los dos taquetes de muro (H) junto a los dos tornillos grandes (G). Inserte los tornillos en los dos agujeros exteriores del soporte de montaje para fijarlo en la superficie deseada.

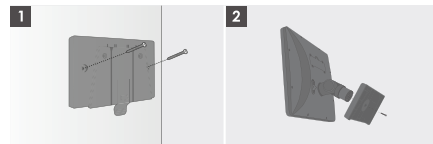

- (2) Inserte la base de montaje (D) en la parte posterior del panel solar (B). Utilice el tornillo pequeño incluido (F) para apretarlos.



- (3) Deslice el panel solar hacia abajo en el soporte de muro (E) hasta que sienta y escuche el clic del ensamblaje.

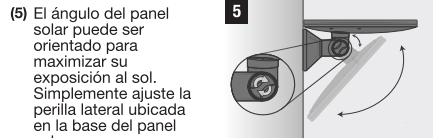

- (4) Ajuste el panel solar al ángulo deseado para optimizar la exposición al sol.



**NOTA:** Para retirar el panel solar del soporte de montaje, presione la pestaña de liberación en la parte inferior del soporte. Oprima la pestaña firmemente y deslice el panel solar hacia arriba para liberarlo. Es posible que se requiera un poco de fuerza para retirar el panel del soporte.

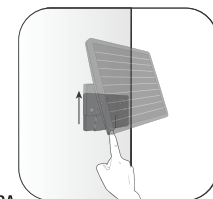

### MONTAJE CON ESTACA DE TIERRA

Para utilizar la estaca de tierra (C), ensamble las dos partes de la misma.

La selección ranurada embona con el brazo del panel solar. La estaca se puede usar para instalar el panel en el suelo.

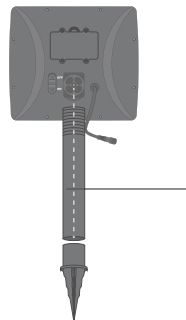



## INSTALACIÓN DE LA SERIE DE LUCES SOLARES

La serie de luces solares puede ser instalada de varias formas. Estos son ejemplos de las maneras más comunes:

**(1) Instalación temporal:** Usando ganchos estándar tipo S (no incluidos) o ganchos de tornillo (no incluidos) la serie de luces solares puede colgarse utilizando los orificios de montaje integrados.

**(2) Instalación permanente:** Usando cintillos de plástico (tie-wraps) (no incluidos) o usando clavos o tornillos sobre una superficie, la serie de luces solares puede instalarse de manera permanente.

**(3) Instalación con cable guía:** Usando ganchos tipo S (no incluidos), enganche la serie de luces a un cable guía ya instalado (no incluido).

**(4) Instalación decorativa:** Para crear un efecto de drapeado con la serie de luces, fije la primera bombilla a una estructura y luego cuelgue únicamente cada 3ra o 4ta bombilla para lograr el efecto deseado. Complete el patrón fijando la última bombilla a una estructura.

**Nota:** La serie de luces solares permanece encendida por 4-5 horas, dependiendo del nivel de carga de las pilas.

**(5) El paso final de la instalación es conectar el panel solar a la serie de luces.** Simplemente inserte el conector ubicado al final de la última bombilla en el cable proveniente del panel solar. Apriete el conector atornillando el sello sobre el punto de conexión.

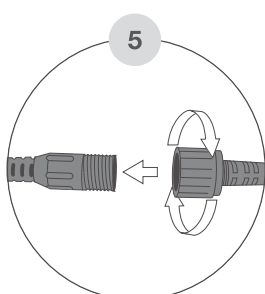
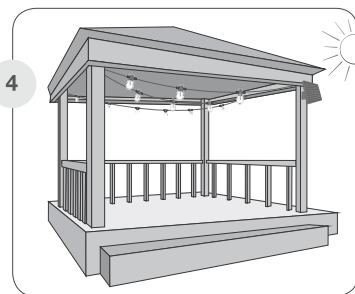
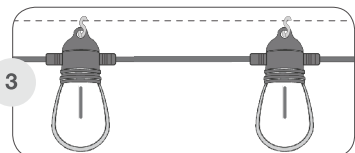
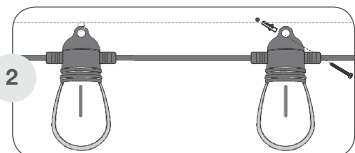
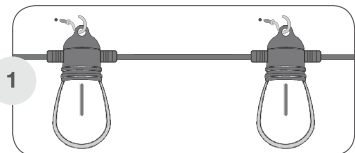

## OPERACIÓN

Después de la carga inicial de tres días, la serie de luces solares estará lista para utilizarse.

En la posición de ON (Encendido), las bombillas se iluminarán cuando el panel solar se encuentre en la oscuridad. Cuando no requiera de las luces, se recomienda mantener el interruptor en la posición de OFF (Apagado), lo cual ayudará con el mantenimiento de las pilas.

### REEMPLAZO DE LAS PILAS

Las pilas (I) de la serie de luces están instaladas en la parte posterior del panel solar. Abra siempre el compartimento de la misma con el interruptor en la posición de OFF (Apagado). Desatornille la tapa del compartimento y retirela. Dentro podrá ver las pilas.

Al reemplazar las pilas, observe la polaridad correcta y respete las especificaciones de la pila que esté reemplazando.

**Utilice pilas recargables solamente.**

Vuelva a colocar la tapa posterior del compartimento de las pilas y continúe usando su serie de luces solares.

### ! IMPORTANTE

Recuerde, cuando la serie de luces esté conectada y el interruptor esté en la posición de ON (Encendido), la serie de luces se encenderá sólo en la oscuridad. Cuando el panel solar reciba la luz solar, las bombillas no se encenderán - esto es normal y correcto.

### ¿CÓMO REEMPLAZAR LA CUBIERTA DE LA BOMBILLA?

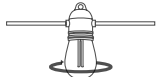
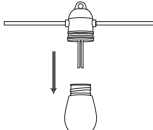
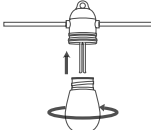
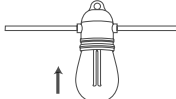
<b>Paso 1:</b>	<b>Paso 2:</b>	<b>Paso 3:</b>	<b>Paso 4:</b>
Desatornille con cuidado la cubierta de la bombilla.	Retire completamente la cubierta de la bombilla.	Atornille con cuidado la cubierta de la bombilla.	Una vez que la cubierta de la bombilla reemplazable esté completamente atornillada en su lugar, estará listo para usarla según sea necesario.
			

Para obtener más información sobre las cubiertas de bombilla reemplazables, comuníquese con Sunforce Products Inc. por correo a [info@sunforceproducts.com](mailto:info@sunforceproducts.com) o llame al 1-888-478-6435.

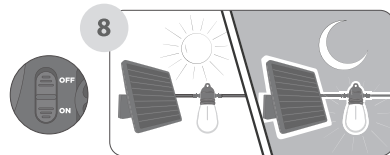
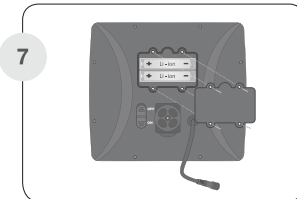
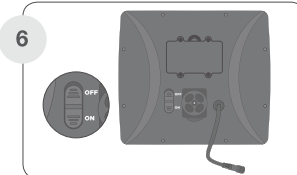

## CARE & MAINTENANCE

- Ensure the solar panel remains in a position that optimizes exposure to the sun, especially during the winter months.
- The solar panel should be cleaned with a damp cotton cloth on a regular basis. This will ensure optimal performance and battery charging.
- Utilize the same technique to clean the light bulbs of the solar string lights.
- Never let any abrasive material come into contact with the solar panel or bulbs.

## FREQUENTLY ASKED QUESTIONS

1. Can the wire be extended?
2. Do the solar string lights require direct sun to operate?
3. Are the bulbs replaceable?
4. Why do the solar string lights appear to strobe or flash?
5. Can the solar string lights be used during the daytime?
6. What type of batteries do my solar string lights require to operate?
7. How long do the lights illuminate for?

## FOIRE AUX QUESTIONS

1. Peut-on allonger la guirlande?
2. La guirlande lumineuse solaire nécessite-t-elle la lumière directe du soleil pour fonctionner?
3. Les ampoules sont-elles remplaçables?
4. Pourquoi est-ce que les lumières solaires produisent-elles un effet stroboscopique ou clignotant?
5. La guirlande lumineuse solaire peut-elle être utilisée durant le jour?
6. Ma guirlande lumineuse solaire nécessite quel type des piles pour fonctionner?
7. Les lampes illuminent pendant combien de temps?

## PREGUNTAS FRECUENTES

1. ¿Se puede extender el cable?
2. ¿La serie de luces solares requiere sol directo para operar?
3. ¿Es posible reemplazar las bombillas?
4. ¿Por qué las luces parecen parpadear o brillar de forma intermitente?
5. ¿Se puede usar las luces durante el día?
6. ¿Qué tipo de pila requiere mi serie de luces solares para operar?
7. ¿Por cuánto tiempo duran encendidas las luces?

## WARRANTY

This product is covered under a one year limited warranty. Sunforce Products Inc. warrants to the original purchaser that this product is free from defects in materials and workmanship for the period of one year from date of purchase. The included batteries are not covered under this warranty. Proof of purchase including date, and explanation of complaint is required for warranty service.

MADE IN CHINA

FABRIQUÉ EN CHINE

HECHO EN CHINA

## SOIN & ENTRETIEN

- Assurez-vous que le panneau solaire est positionné de façon à maximiser son exposition à la lumière du soleil, surtout durant les mois d'hiver.
- Le panneau solaire devrait être nettoyé régulièrement avec un chiffon humide. Ceci assure une performance et une recharge de pile optimales.
- Utilisez la même technique pour nettoyer les ampoules de la guirlande lumineuse solaire.
- Les panneaux solaires et les ampoules ne doivent jamais entrer en contact avec des matériaux abrasifs.

1. No, the solar string light's wiring cannot be extended.
2. The solar string lights will charge in direct and indirect sunlight. For optimal performance try to ensure the solar panel is orientated to maximize sun exposure.
3. The bulb covers are replaceable, the LED filaments are not.
4. A flashing light is generally caused by an undercharged battery. Turn the solar string lights to the "OFF" position and charge for two full days in strong sun. After these two days of charging, switch to the "ON" position and use as normal.
5. No, the solar string lights only illuminate during the evening and/or during periods of darkness.
6. Each set of solar string lights requires the use of two rechargeable lithium-ion batteries.
7. Depend on the charge and health of the installed batteries the lights should illuminate for between 4-5 hours.

1. Non, le filage de la guirlande lumineuse solaire ne peut pas être allongé.
2. La guirlande lumineuse solaire se charge sous la lumière directe et indirecte du soleil. Positionnez les panneaux solaires pour maximiser leur exposition au soleil pour une performance optimale.
3. Les couvercles d'ampoules sont remplaçables, les filaments DEL ne le sont pas.
4. Le clignotement d'une lumière est généralement causé par une pile trop peu chargée. Réglez l'interrupteur de la guirlande lumineuse solaire à la position ARRÊT, puis laissez le système charger pendant deux jours sous une puissante lumière du soleil. Après cette période de deux jours, réglez l'interrupteur à la position MARCHÉ et utilisez-le normalement.
5. Non, la guirlande lumineuse solaire fonctionne seulement le soir ou dans la noirceur.
6. Deux piles lithium-ion rechargeables sont requises pour chaque guirlande lumineuse solaire.
7. Selon la charge et l'état des piles installées, les lampes devraient illuminer entre 4 et 5 heures.

1. No. El cable de la serie de luces solares no puede extenderse.
2. La serie de luces se cargará con luz solar directa o indirecta. Para un rendimiento óptimo, procure situar el panel solar de forma que maximice su exposición al sol.
3. La cubierta de la bombilla es reemplazable, pero el filamento LED no lo es.
4. Una luz intermitente se debe generalmente a una pila con baja carga. Ajuste el interruptor de las luces en la posición de OFF (Apagado) y déjelas cargar por dos días completos a pleno sol. Posteriormente, ajuste el interruptor en la posición de ON (Encendido) para continuar con su funcionamiento normal.
5. No. Las luces solares solo iluminan de noche y durante periodos de oscuridad.
6. Cada serie de luces solares requiere dos pilas recargables de iones de litio.
7. Dependiendo de la carga y del estado de las pilas, las luces pueden permanecer encendidas entre 4 y 5 horas.

## GARANTIE

Ce produit est couvert par une garantie limitée d'un an. Les Produits Sunforce garantis à l'acheteur original que ce produit ne présente aucun défaut de matériau ou de fabrication pour un période d'un an suivant la date d'achat. Les piles comprises ne sont pas couvertes par cette garantie. Une preuve d'achat indiquant la date une description de la plainte est requise par le service de garantie.

## CUIDADO Y MANTENIMIENTO

- Asegúrese que el panel solar esté en una posición que optimice la exposición al sol, especialmente durante los meses de invierno.
- El panel solar debe limpiarse periódicamente con un trapo húmedo de algodón. Esto garantizará un rendimiento y carga de la pila óptimos.
- Utilice el mismo método para limpiar las bombillas de la serie de luces solares.
- Nunca deje ninguna sustancia abrasiva entrar en contacto con el panel solar o las bombillas.

## GARANTÍA

Este producto está cubierto por una garantía limitada de un año. Sunforce Products Inc. le garantiza al comprador original que este producto está libre de defectos en materiales y mano de obra por un periodo de un año a partir de la fecha de compra. Las pilas incluidas no están cubiertas por la garantía. Se requiere una prueba de compra, incluyendo fecha y explicación de la queja para obtener servicio de garantía.