

BLACK+[®] DECKER

PORTABLE AIR CONDITIONER

INSTRUCTION MANUAL

**CATALOG NUMBER
BPT05WTBA
BPT06WTB**

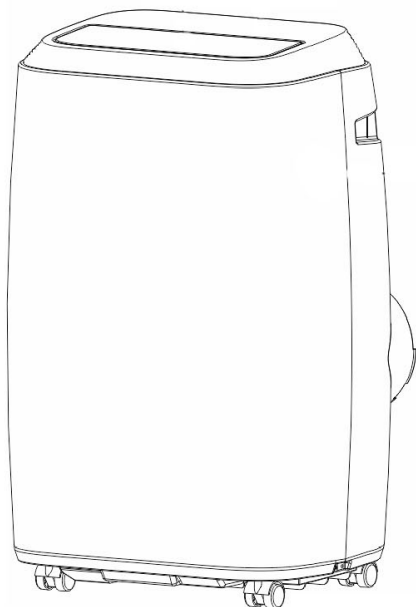

Thank you for choosing BLACK+DECKER!

PLEASE READ BEFORE RETURNING THIS PRODUCT FOR ANY REASON.

If you have a question or experience a problem with your BLACK+DECKER purchase, go to www.blackanddecker.com/instantanswers

If you can't find the answer or do not have access to the Internet, call 844-299-0879 from 10:30 a.m. to 6:30 p.m. EST Mon. - Fri. to speak with an agent. Please have the catalog number available when you call.

SAVE THIS MANUAL FOR FUTURE REFERENCE.

CONTENTS

SAFETY INFORMATION

Important Safety Instructions.....	3-4
Grounding Instructions.....	5
LCIDI Power Cord and Plug.....	6
Safety Guidelines	8

SET UP & USE

Parts & Features	9
Specifications	10
Installation Guide	10
Window Slider Kit Installation.....	11
Exhaust Hose Installation.....	12
Control Panel.....	13
Operating from the Control Panel.....	13-15
Operating from the Remote Control.....	16-20
Water Drainage	21-22

CLEANING & CARE.....	23
---------------------------------	-----------

TROUBLE SHOOTING & WARRANTY

Before You Call For Service.....	24
Customer Service.....	24
Troubleshooting	25
Limited Warranty.....	26

PRODUCT REGISTRATION

Thank you for purchasing our BLACK+DECKER product. This easy-to-use manual will guide you in getting the best use of your air conditioner.

Remember to record the model and serial numbers. They are on a label on the rear.

Model number

Serial number

Date of purchase

Staple your receipt to your manual. You will need it to obtain warranty service.

SAFETY INFORMATION



DANGER

DANGER - Immediate hazards which **WILL** result in severe personal injury or death



WARNING

WARNING - Hazards or unsafe practices which **COULD** result in severe personal injury or death



CAUTION

CAUTION - Hazards or unsafe practices which **COULD** result in minor personal injury

IMPORTANT SAFETY INSTRUCTIONS



WARNING

When using electrical appliances, basic safety precautions should be followed, including the following

1. To reduce risk of injury, read this guide before using the appliance.
2. Air conditioner must be connected to proper electrical outlet with the correct electrical outlet with the correct electrical supply.
3. Proper grounding must be ensured to reduce the risk of shock and fire. **DO NOT CUT OR REMOVE THE GROUNDING PRONG.** If you do not have a three-prong electric receptacle outlet in the wall, have a certified electrician install the proper receptacle. The wall receptacle **MUST** be properly grounded.
4. Do not operate air conditioner if power cord is frayed or otherwise damaged. Avoid using it if there are any cracks or abrasion damage along the length, plug connector or if the unit malfunctions or is damaged in any manner. Contact an authorized service technician for examination, repairs or adjustments.
5. **DO NOT USE AN ADAPTER OR AN EXTENSION CORD.**
6. Do not block airflow around the air conditioner. The exhaust hose should be free of any obstructions.
7. Always unplug the air conditioner before servicing it or moving it.
8. Do not install or use the air conditioner in any area where the atmosphere contains combustible gases or where the atmosphere is oily or sulphurous. Avoid any chemical coming in contact with your air conditioner.
9. Do not place any object on the top of the unit.
10. Never operate the air conditioner without filters in place.
11. Do not use the air conditioner near a bathtub, shower or wash basin.
12. This appliance is not intended for use by persons (including children) with reduced physical sensory or mental capabilities or lack of experience & knowledge, unless they have been given supervision or instruction concerning use of the appliance by a person responsible for their safety.
13. Children should be supervised to ensure that they do not play with the appliance.
14. If the **SUPPLY CORD** is damaged, it must be replaced by the manufacturer, a service agent or similarly qualified persons in order to avoid a hazard.
15. The air conditioner shall be installed in accordance with national wiring regulations.



Caution, risk of fire



SAFETY INFORMATION

HANDLING ALKALINE BATTERIES

WARNING

When handling alkaline batteries, basic safety precautions should be followed, including the following

1. Should fluid from the battery accidentally get into your eyes, there is a threat of loss of eyesight, do not rub them. Immediately rinse your eyes with clean tap water and then consult a physician immediately.
2. Do not put the battery in a fire, expose it to heat, dismantle or modify it. If the insulation or safety valve is damaged, the battery may leak fluid, overheat or explode.
3. Do not insert the battery with the poles reversed. Doing so may cause some abnormality or a short and the battery may leak fluid, overheat or explode.
4. Keep the battery out of the reach of children. If the battery is swallowed, contact a physician immediately.
5. If the alkali fluid gets in your mouth, rinse your mouth with water and contact a physician immediately.
6. If the alkali fluid gets on your skin or clothes, it may burn your skin, thoroughly rinse the affected area with tap water.
7. Do not mix new and old batteries or other makes of batteries. The different attributes may cause the battery to leak fluid, overheat or explode.
8. This battery was not made to be recharged. Recharging this battery may damage the insulation or internal structure and may cause the battery to leak fluid, overheat or explode.
9. Do not damage or remove the label on the exterior of the battery. Doing so may cause the battery to short, leak fluid, overheat or explode.
10. Do not drop, throw or expose the battery to extreme impact. Doing so may cause the battery to leak fluid, overheat or explode.
11. Do not alter the shape of the battery. If the insulation or safety valve is damaged, the battery may leak fluid, overheat or explode.
12. Immediately remove batteries when they have lost all power. Leaving the batteries in the unit for a long time may cause the batteries to leak fluid, overheat or explode due to gas that is generated by the batteries.
13. Remove the batteries from the unit when not using the unit for an extended period of time. The batteries may leak fluid, overheat or explode due to gas that is generated by the batteries.
14. Do not apply solder directly to the batteries. The heat may cause the batteries to leak fluid, overheat or explode.
15. Do not get the batteries wet. Doing so may cause the batteries to overheat.
16. Store batteries someplace out of direct sunlight where the temperature and humidity are not high. Not doing so may cause the batteries to leak fluid, overheat or explode. Also, it may cause the life and performance of the batteries to decline.
17. Follow the regulations of the local government when disposing of these batteries.
18. NEVER mix alkaline, standard (carbon-zinc), rechargeable (nickel-cadmium) batteries with this product.

SAVE THESE INSTRUCTIONS
HOUSEHOLD USE ONLY

SAFETY INFORMATION

GROUNDING INSTRUCTIONS

ELECTRICAL REQUIREMENTS

In the event of malfunction or breakdown, grounding provides a path of least resistance for electric current to reduce the risk of electric shock. The appliance must be connected to a cord having an equipment-grounding conductor and a grounding plug. The plug must be plugged into an appropriate outlet that is properly installed and grounded in accordance with all local codes and ordinances.

⚠ DANGER - Improper connection of the equipment grounding conductor can result in a risk of electric shock. The conductor with insulation having an outer surface that is green with or without yellow stripes is the equipment grounding conductor. If repair or replacement of the cord or plug is necessary, do not connect the equipment-grounding conductor to a live terminal. Check with a qualified electrician or service person if the grounding instructions are not completely understood, or if in doubt as to whether the appliance is properly grounded. Do not modify the plug connected to the appliance - if it will not fit the outlet, have a proper outlet installed by a qualified electrician.

FOR GROUNDED, CORD-CONNECTED APPLIANCE RATED LESS THAN 15A AND INTENDED FOR USE ON A NOMINAL 120V SUPPLY CIRCUIT

The appliance is for use on a nominal 120V circuit and should be connected to a grounding outlet that looks like the one illustrated below. The use of a temporary adaptor is not recommended.

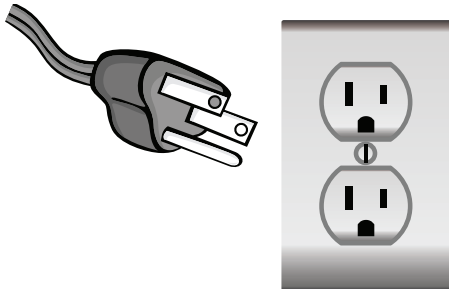

SAFETY INFORMATION

LCDI POWER CORD AND PLUG

This air conditioner is equipped with an LCDI (Leakage Current Detection and Interruption) power cord that is required by UL. This power supply cord contains state-of-the-art electronics that sense leakage current. If the cord is damaged and leakage occurs, power will be disconnected from the unit.

The test and reset buttons on the LCDI Plug are used to check if the plug is functioning properly.

⚠ WARNING: Test LCDI before each use.

To test the plug:

1. Plug power cord into a grounded 3 prong outlet.
2. Press RESET (on some units a green light will turn on).
3. Press the TEST button, the circuit should trip and cut all power to the air conditioner (on some units green light may turn off).
4. Press the RESET button for use. You will hear a click and the A/C is ready for use.
5. The power supply cord must be replaced if it fails to trip when the TEST button is pressed and the unit fails to reset.

NOTES:

- Do not use this device to turn the unit on or off.
- Always make sure the reset button is pushed in for correct operation

⚠ WARNING:

- The power supply cord must be replaced if it fails to reset when either the test button is pushed, or it cannot be reset.
- If power supply cord is damaged, it cannot be repaired.
- It must be replaced by one obtained from the product manufacturer.

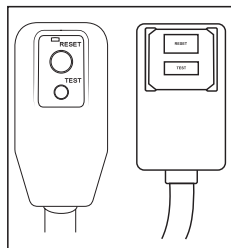

⚠ WARNING - RISK OF FIRE

It is important the plug fits tightly into the wall outlet.

If the plug does not fit securely and appears loose, it should not be used.

Have a licensed electrician replace the receptacle.

SAFETY INFORMATION

SAFETY GUIDELINES

To prevent injury to the user or other people and property damage, the following instructions must be followed. Incorrect operation due to ignoring of instructions may cause harm or damage.

ALWAYS DO THIS	NEVER DO THIS	ENERGY SAVE
<ul style="list-style-type: none"> • Your air conditioner should be used in such a way that it is protected from moisture. e.g. condensation, splashed water, etc. Do not place or store your air conditioner where it can fall or be pulled into water or any other liquid. Unplug immediately. • Always transport your air conditioner in a vertical position and stand on a stable, level surface during use. • Turn off the product when not in use. • Always use the switch on the control panel to start or shut off the unit. • Always contact a qualified person to carry out repairs. If the supply cord is damaged it must be repaired by a qualified technician. • Keep an air path of at least 12 inches. all around the unit from walls, furniture and curtains. • If the air conditioner is knocked over during use, turn off the unit and unplug from the power supply immediately. 	<ul style="list-style-type: none"> • Do not operate your air conditioner in a wet room such as a bathroom or laundry room. • Do not touch the unit with wet or damp hands or when barefoot. • Do not press the buttons on the control panel with anything other than your fingers. • Do not remove any fixed covers. Never use this appliance if it is not working properly, or if it has been dropped or damaged. • Never use the plug to start and stop the unit. • Do not cover or obstruct the inlet or outlet grilles. • Do not use hazardous chemicals to clean or come into contact with the unit. Do not use the unit in the presence of inflammable substances or vapour such as alcohol, insecticides, gasoline, etc. • Do not allow children to operate the unit unsupervised. • Do not use this product for functions other than those described in this instruction manual. 	<ul style="list-style-type: none"> • Use the unit in the recommended room size. <ul style="list-style-type: none"> 5,000 BTU up to 150 sq. ft. 6,000 BTU up to 250 sq. ft. 8,000 BTU up to 350 sq. ft. 10,000 BTU up to 450 sq. ft. • Locate the unit where furniture cannot obstruct the air flow. • Keep blinds / curtains drawn. • Keep the filters clean. • Keep doors and windows closed to keep cool air in and warm air out.

SAFETY INFORMATION

OPERATING CONDITION

The air conditioner must be operated within the temperature range indicated below:

NOTE: · Unit performance may be affected when in use outside of these operating temperatures.

MODE	ROOM TEMPERATURE
COOL	64°F (18°C) - 95°F (35°C)
DEHUMIDIFY	64°F (18°C) - 95°F (35°C)

SET UP & USE

PARTS & FEATURES

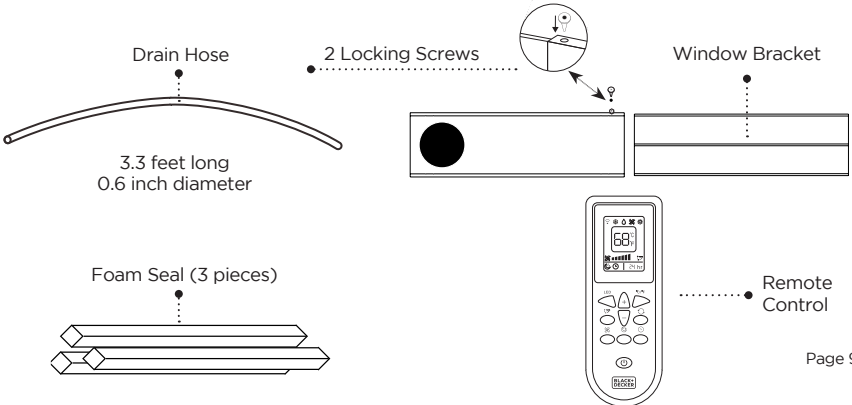
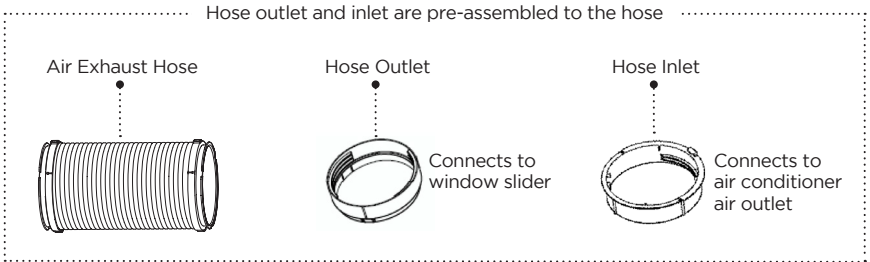
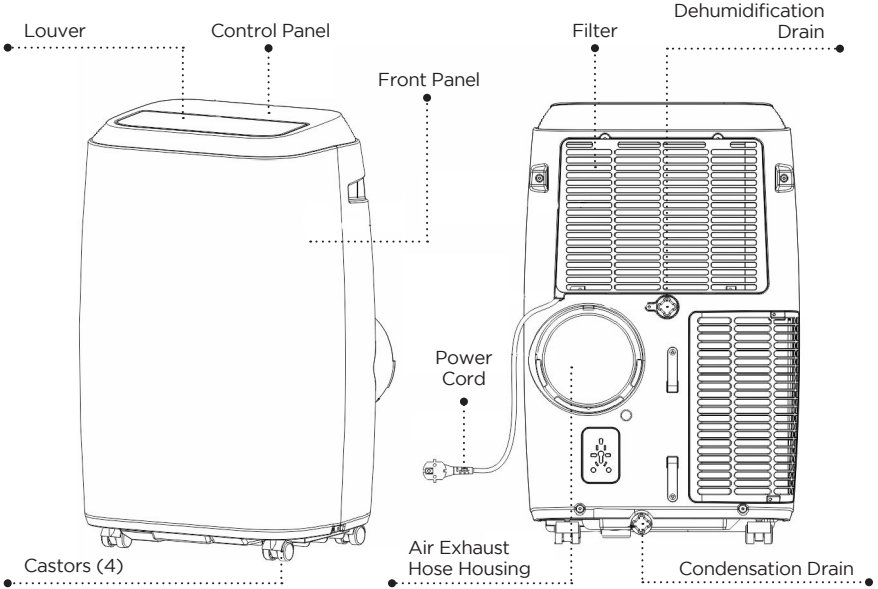

SET UP & USE

SPECIFICATIONS

BPT05WTBA

Unit dimensions (W x D x H): 17.32" x 14.05" x 27.16" Unit Weight approx. 51.1 lbs.

BPT06WTB

Unit dimensions (W x D x H): 17.32" x 14.05" x 27.16" Unit Weight approx. 54.8 lbs.

Electric Requirements: 115V ~ 60Hz

INSTALLATION GUIDE

LOCATION

- The air conditioner should be placed on a firm floor to minimize noise and vibration. For safe and secure positioning, place the unit on a smooth, level floor strong enough to support the unit.
- The unit has casters to aid placement, but it should be rolled on smooth, flat surfaces. Use caution when rolling on carpet surfaces. Do not attempt to roll the unit over objects.
- The unit must be placed within reach of a properly rated grounded socket.
- Never place any obstacles around the air inlet or outlet of the unit.
- Allow 12 inches to 36 inches of space from the wall with window for efficient air-conditioning.

SUGGESTED TOOLS FOR WINDOW KIT INSTALLATION

- Screwdrivers (medium size Phillips)
- Tape measure or ruler
- Knife or scissors
- Saw (In the event that the window kit needs to be cutdown in size because the window is too narrow for direct installation)

SET UP & USE

WINDOW SLIDER KIT INSTALLATION

Your window slider kit has been designed to fit most standard "Vertical" and "Horizontal" window applications; however, it may be necessary for you to improvise/modify some aspect of the installation procedures for certain types of window. Minimum and maximum window openings:

MAXIMUM : 47.2" (120 cm) **MINIMUM** : 27.5" (70 cm)

NOTE : Adjust the length of the window slider kit according to the window width or height, and secure it with the provided locking screws.

NOTE : If the window opening is less than 27.5" the minimum length of the window slider kit, cut the one with a hole in it short to fit for the window opening. Never cut out the hole in window slider kit.

Horizontal Window

Vertical Window

Window Slider Kit

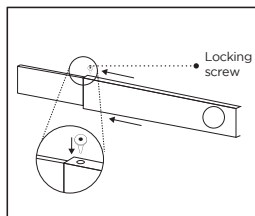
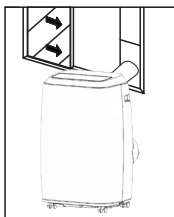
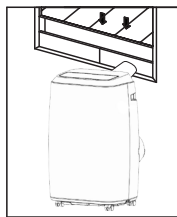

Window slider kit can be secured by inserting the locking screw

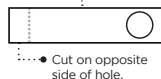

DOUBLE-HUNG SASH/SLIDING CASEMENT WINDOW INSTALLATION

1. Cut the foam seal (adhesive type) to the proper length and attach it to the window sash.
2. Attach the window slider kit to the window sash. Adjust the length of the window slider kit according to the width of window. Shorten the adjustable window kit if the width of window is less than 27.5".
3. Cut the foam seal (adhesive type) to the proper length and attach it on the top of the window.
4. Close the window securely against the window slider kit.
5. Secure the window slider kit to the window sash.
6. Cut the foam seal to an appropriate length and seal the open gap between the top window frame and outer window frame.

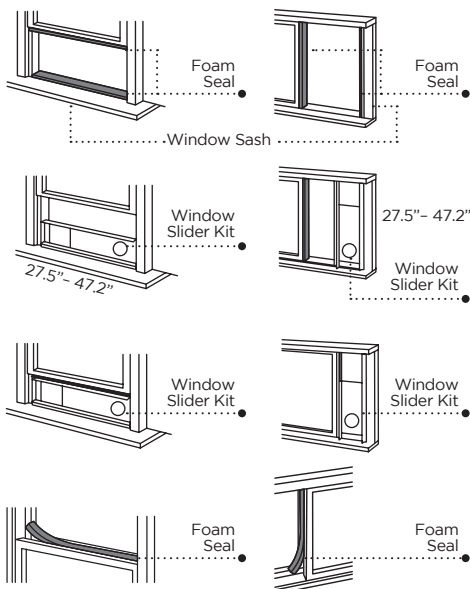

SET UP & USE

EXHAUST HOSE INSTALLATION

The air exhaust hose and hose inlet must be installed or removed from the portable air conditioner in accordance with the way it is being used:

COOL, DEHUMIDIFY

Air exhaust hose and hose inlet should be connected to the portable air conditioner.

FAN: Air exhaust hose and hose inlet should be disconnected from the portable air conditioner.

1. Connect hose inlet to one end of air exhaust hose. Push hose inlet over the end of the hose, push in slightly and then start threading it on in a clockwise direction. (see Fig. 1)

Fig. 1



Fig. 2

Clockwise



2. Connect hose outlet to other end of air exhaust hose. Push hose outlet over the end of the hose, push in slightly and then start threading it on in a clockwise direction. (see Fig. 2)

3. Align the tabs on the hose inlet into the slots on the air outlet, insert and push down. (see Fig. 3)

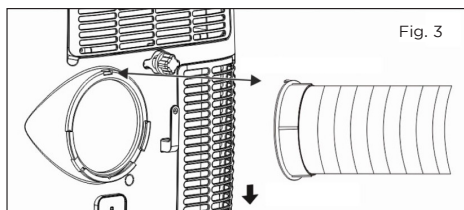

Fig. 3

4. Insert the hose outlet into the window panel.
5. Affix the hose outlet into the window slider kit and seal. (Fig. 4 & 5)

Fig. 4

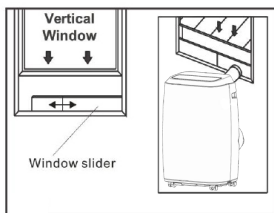
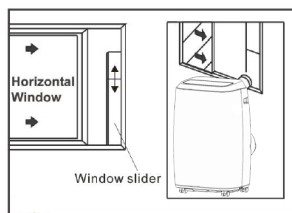
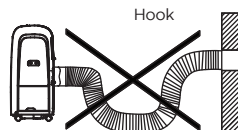

Fig. 5



NOTE: The exhaust hose can be compressed or extended moderately, but it is desirable to keep the length to a minimum. Also make sure that the hose does not have any sharp bends.



SET UP & USE

CONTROL PANEL

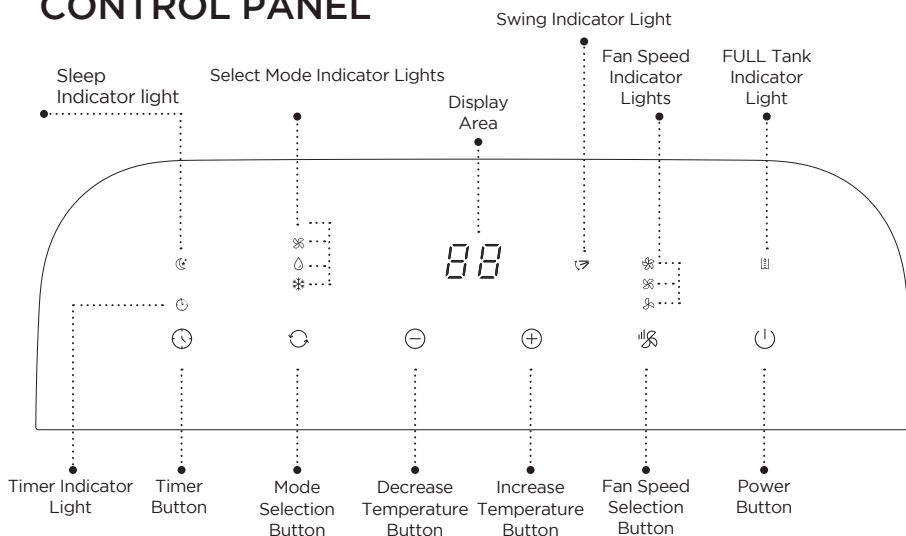



Pictures are for illustration purpose only. Your model may or may not have all the features.

OPERATING FROM THE CONTROL PANEL

The Control Panel enables you to manage all the main functions of the appliance, but to fully exploit its potential, you must use the remote control.

TURNING THE APPLIANCE ON

- Plug into the dedicated electrical outlet.
- Press the  button until the appliance comes on. The last function active when it was turned off will appear.
- * Never turn the air conditioner off by unplugging from the outlet. Always press the , then wait for a few minutes before unplugging. This allows the appliance to perform a cycle of checks to verify operation.

Note: Before pressing Power On button make sure the condensate drain plug in the rear of the unit is securely in place to avoid any leaking.

- Press the MODE  button until the light corresponding to the required Mode lights up.



COOL



DEHUMIDIFY



FAN

SET UP & USE

COOL MODE ❄️

Ideal for hot weather when you need to cool the room.



Fig. 7

To set operation of the appliance correctly, press the + or - buttons until the desired temperature is displayed. (See Fig. 7)

Then select the fan speed by pressing the Fan Speed Button until the light corresponding to the required fan speed lights up:

- ❁ HIGH: The Fan operates at maximum to reach the required temperature as rapidly as possible.
- ❁ MED: Reduces Fan noise level but still maintains cooling.
- ❁ LOW: For quiet operation.

DEHUMIDIFY 💧

Press the “MODE” button until the “DEHUMIDIFY” indicator light comes on.

- Under this mode, you cannot select a fan speed or adjust the temperature. The fan motor operates at LOW speed.
- Keep window and door closed for the best dehumidifying effect.
- Exhaust hose attachment is not required to reduce humidity, however it is recommended in very humid rooms so the warm air can be exhausted outside.

DRAINING IN DEHUMIDIFICATION MODE

- It is recommended that the dehumidification drain and drain hose can be used for continuous drainage.
- FULL TANK - When the water level reaches a predetermined level, the “full tank” indicator light goes on. The unit will have to be drained.

NOTE: Refer to Water Drainage section.

FAN MODE ⌘

- Press the “MODE” button until the “FAN” indicator light comes on.
- Press the speed button to select HIGH, MEDIUM or LOW fan speed. The temperature cannot be adjusted.
- Exhaust hose attachment is not required in this mode.

SET UP & USE

TIMER

- To set the AUTO STOP timer. When the unit is ON, press the TIMER button.
- Press the + or - button to select the AUTO TIME by 1 hour increments, up to 24 hours. The LED Display will indicate the remaining time. Press the TIMER button again. The TIMER indicator light illuminates to show that the AUTO STOP program is initiated.
- To set the AUTO START timer. When the unit is OFF, press the TIMER button.
- Press the + or - button to select the AUTO TIME by 1 hour increments, up to 24 hours. The LED Display will indicate the remaining time. Press the TIMER button again. The TIMER indicator light illuminates to show that the AUTO START program is initiated.
- Pressing the POWER button or the TIMER button will cancel the AUTO START/STOP timed program and the timer indicator light will not be illuminated

SWING INDICATOR LIGHT

When this light is illuminated, it indicates that the air swing is activated from the remote and the louvers will move up and down.

SLEEP INDICATOR LIGHT

When this light is illuminated, it indicates that SLEEP has been activated from the remote control and that the temperature will gradually adjust.

SET UP & USE

OPERATING FROM THE REMOTE CONTROL

BATTERY INSTALLATION (BATTERIES NOT INCLUDED)

- (1) Slide open the battery compartment cover.
- (2) Insert 2 × “AAA” batteries as shown.
- (3) Slide back the battery cover.

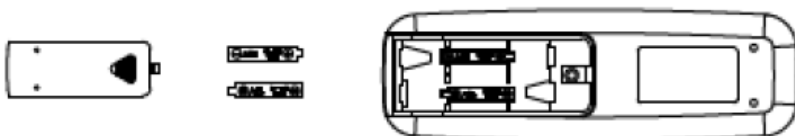

CAUTION: Use only AAA or IEC R03 1.5V alkaline batteries. Remove the batteries if the remote is not used for a month or longer. Do not attempt to recharge the batteries. Both batteries should be replaced at the same time. Do not dispose of the batteries in a fire as they may explode.

Point the remote control at the receiver on the appliance. The remote control must be no more than 7 meters away from the appliance (without obstacle between the remote control and the receiver).

The remote control must be handled with extreme care. Do not drop it or expose it to direct sun light or sources of heat.



SET UP & USE

REMOTE CONTROL

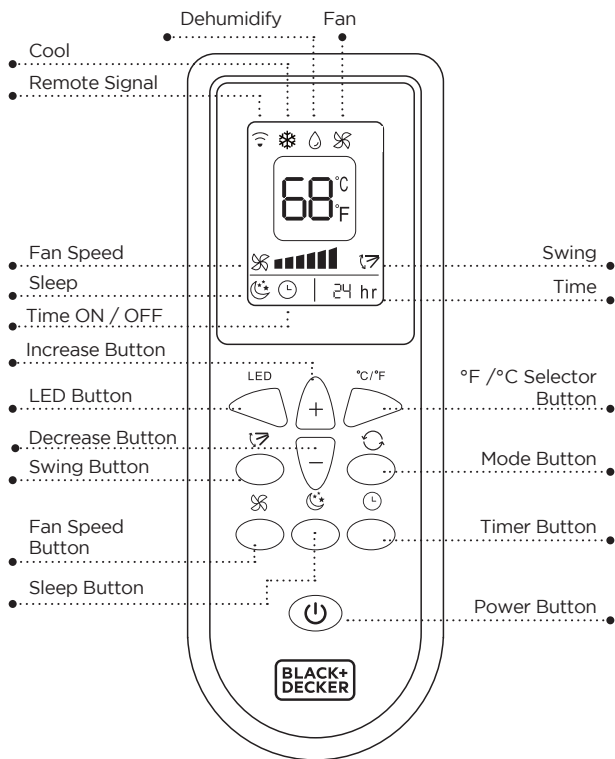

POWER BUTTON: Press to Turn ON or OFF

TIMER BUTTON: Used to set a delay start or shut down time.

MODE BUTTON: Each time you press the button COOL, DEHUMIDIFY, FAN, HEAT (models BPP08HWTB and BPP10HWTB is selected)

°C / °F SELECTOR BUTTON: Select Fahrenheit or Celsius.

INCREASE: Increase the temperature setting.

DECREASE: Decrease the temperature setting.







LED BUTTON: Illuminates the LED screen on the unit.

SWING BUTTON: Activates the air swing of the louvers.

FAN SPEED BUTTON: Used to select the HIGH, MED or LOW Fan speed.

SLEEP BUTTON: Gradually adjusts the temperature.



SET UP & USE

LED Display Indicators			
	Cooling mode		Fan speed
	Dehumidify mode		Swing
	Fan mode		Timer on
24 hr	Time		Sleep
88.8	Display temp. or hours	°C/°F	Fahrenheit or Celsius.

POWER BUTTON

- Press to Turn Air Conditioner ON or OFF. Press LED button to illuminate the LED screen on the unit.
-  Will show on the remote LED screen when buttons are pressed to show that the remote control is sending a signal to the air conditioner.

MODE BUTTON

- Press the mode button to scroll through COOL , DEHUMIDIFY , FAN 
- The corresponding symbol will illuminate on the LED display to indicate which mode is selected.

COOL

- Select the target temperature 61°F - 88°F (16°C - 31°C) by pressing the + or - buttons until the desired temperature is displayed on the LED screen.
- Press the Fan Speed Button  to select Low, Medium, or High Speed.



SET UP & USE

DEHUMIDIFY

Ideal for reducing humidity.

- Keep window and door closed for the best dehumidifying effect.
- Exhaust hose attachment is not required to reduce humidity, however it is recommended in very humid rooms so the warm air can be exhausted outside.

Draining in Dehumidify mode

- It is recommended that the dehumidification drain and drain hose be used for continuous drainage.
- FULL TANK - When the water level reaches a predetermined level, the “full tank” indicator light goes on. The unit will have to be drained.

NOTE: Refer to Water Drainage section.

- In this mode, fan speed is selected automatically by the appliance and can not be set manually.

FAN

- Press the Fan Speed Button  to select Low, Medium or High Speed.



SWING

- Press this button to activate the air swing of the louvers. Press it again to deactivate.

SET UP & USE

TIMER ⏰

- To set the AUTO STOP timer. When the unit is ON, press the TIMER button. The TIME ON/OFF symbol on the remote LCD display will blink.
- Press the + or - button to select the AUTO TIME by 1 hour increments, up to 24 hours. The Remote LCD Display will indicate the selected time. Press the TIMER button again to set the selected time. There will be a steady TIME ON/OFF symbol on the remote LCD display and the TIMER indicator light will be illuminated on the control panel of the unit to show that the AUTO STOP program is initiated.
- To set the AUTO START timer. When the unit is OFF, press the TIMER button. The TIME ON/OFF symbol on the remote LCD display will blink.
- Press the + or - button to select the AUTO TIME by 1 hour increments, up to 24 hours. The Remote LCD Display will indicate the selected time. Press the TIMER button again to set the selected time. There will be a steady TIME ON/OFF symbol on the remote LCD display and the TIMER indicator light will be illuminated on the control panel of the unit to show that the AUTO START program is initiated.
- Pressing the POWER button or the TIMER button will cancel the AUTO START/STOP timed program and the timer indicator light will not be illuminated

SLEEP 🌙

- The SLEEP function gradually adjusts the temperature of the rooms to provide a comfortable environment. Press the SLEEP button to activate.
- In COOL mode, the temperature will increase 1°F after an hour and 2°F after 2 hours.
- To cancel this setting press the SLEEP button again.

°C / °F SELECTOR BUTTON

- When the appliance is powered on, press the °C / °F button, then you can select the unit of temperature from Fahrenheit or Celsius.



SET UP & USE

WATER DRAINAGE FOR COOLING MODE

This air conditioner is equipped with auto water evaporation so the water compartment would not typically fill in cooling or heating mode unless there is high humidity. Water drainage will generally only be required at the end of the season for these modes. (see START-END OF SEASON OPERATIONS).

NOTE: FULL TANK - When the water level reaches a predetermined level, the “full tank” indicator light located on the control panel of the unit goes on. If an error code appears on the display screen on the control panel “E2” in COOL mode. The unit will have to be drained.

Intermittent Draining

- Unplug the unit from the power source. Carefully move the unit to a drain area over your basement floor or drip pan (not included). Remove the bottom drain cap.
- Let the water drain away and replace the drain cap. Restart the machine until the error code E2. If the error repeats, call for service.

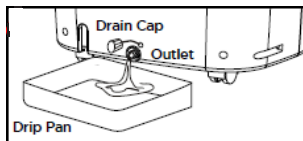

NOTE: Be sure to reinstall the bottom drain plug before using the unit.

Continuous Draining

- Unplug the unit from the power source. Remove the bottom drain cap. While doing this operation some residual water may spill so have a drip pan (not supplied) to collect the water.
- Connect the drain hose (supplied) as shown in the diagram. The water can be continuously drained through the hose into a floor drain or drip tray.
- Turn on the unit.

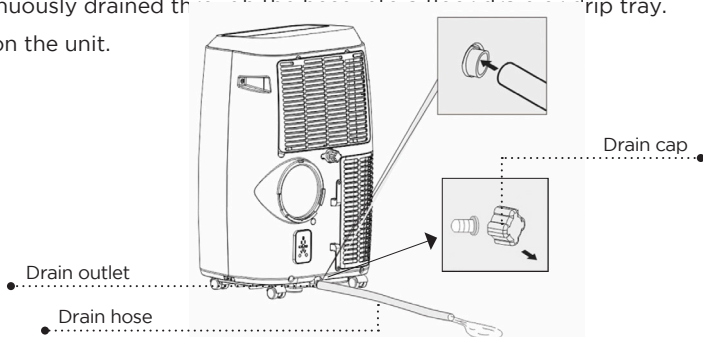

WAIT 3 MINUTES BEFORE RESUMING OPERATION

- After the unit has stopped, it cannot be restarted for 3 minutes. Operation will automatically restart after 3 minutes.

SET UP & USE

Continuous Draining for Dehumidification Mode

Unplug the unit from the power source.

Remove the drain cap located in the back center of the unit. While doing this operation some residual water may spill so have a drip pan (not supplied) to collect the water.

Connect the drain hose (supplied) as shown in the diagram. The water can be continuously drained through the hose into a floor drain or bucket.

Turn on the unit.

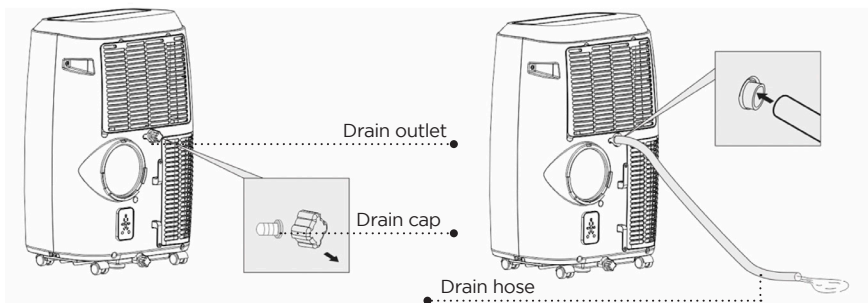

WAIT 3 MINUTES BEFORE RESUMING OPERATION

- After the unit has stopped, it cannot be restarted for 3 minutes. Operation will automatically restart after 3 minutes.

CLEANING & CARE

CLEANING

⚠ WARNING: Before cleaning or maintenance, turn the appliance off by pressing the **⏻** button on the control panel or **⏻** button on the remote control. Unplug from the electrical outlet.

CLEANING THE CABINET

You should clean the appliance with a slightly damp cloth then dry with a dry cloth.

- Never saturate the air conditioner with water.
- Never use petrol, alcohol or solvents to clean the appliance.
- Never spray insecticide liquids or similar near the air conditioner.

CLEANING THE FILTER

To keep your air conditioner working efficiently, you should clean the evaporator filter every week of operation.

The filter is housed in the intake grill.

Use a vacuum cleaner to remove dust accumulations from the filter. If it is very dirty, immerse in warm water and rinse a number of times. The water should be luke warm. After washing, leave the filter to dry then re-insert the filter.

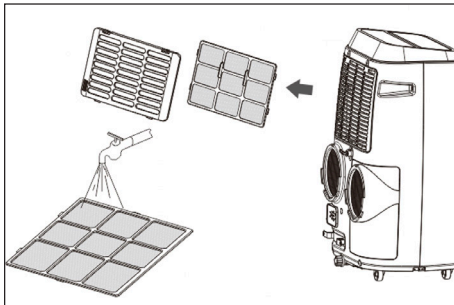

START - END OF SEASON OPERATIONS

START OF SEASON CHECKS

Make sure the power cable and plug are undamaged. Follow the installation instructions precisely.

END OF SEASON OPERATIONS

See Water Drainage section to make sure the air conditioner is completely drained of water.

Clean the filter and dry thoroughly before reinstalling.

TROUBLESHOOTING & WARRANTY

BEFORE YOU CALL FOR SERVICE

IF THE AIR CONDITIONER FAILS TO OPERATE:

- A) Check to make sure that the air conditioner is plugged in securely. If it is not, remove the plug from the outlet, wait 10 seconds and plug it in again securely.
- B) Check for a blown circuit fuse or a tripped main circuit breaker. If these seem to be operating properly, test the outlet with another appliance.

WARNING

IF NONE OF THE ABOVE SOLVES THE PROBLEM, CONTACT A QUALIFIED TECHNICIAN. DO NOT TRY TO ADJUST OR REPAIR THE AIR CONDITIONER YOURSELF. Any person who is involved with working on or breaking into a refrigerant circuit should hold a current valid certificate from an industry-accredited assessment authority, which authorizes their competence to handle refrigerants safely in accordance with an industry recognized assessment specification.

WARNING

Do not use means to accelerate the defrosting process or to clean other than those recommended by the manufacturer.

WARNING

Servicing shall only be performed as recommended by the equipment manufacturer. Maintenance and repair requiring the assistance of other skilled personnel shall be carried out under the supervision of the person competent in the use of the flammable refrigerants.

CUSTOMER SERVICE

IMPORTANT

DO NOT RETURN THIS PRODUCT TO THE STORE

If you have a problem with this product, please contact the **BLACK+DECKER Customer Satisfaction Center at 844-299-0879. DATED PROOF OF PURCHASE, MODEL # AND SERIAL # REQUIRED FOR WARRANTY SERVICE**



Caution: Risk of fire/
flammable materials
(Required for R32/R290 units only)

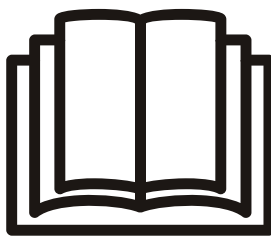

IMPORTANT NOTE: Read this manual carefully before installing or operating your new air conditioning unit. Make sure to save this manual for future reference.

TROUBLESHOOTING & WARRANTY

Troubleshoot your problem by using the chart below. If the air conditioner still does not work properly, contact BLACK+DECKER customer service center or the nearest authorized service center. Customers must never troubleshoot internal components.

TROUBLE	POSSIBLE CAUSE	POSSIBLE REMEDY
Unit does not start when pressing ON/OFF button	<p>A. Water full indicator light is on. LED display indicates "E2" in COOL mode.</p> <p>B. Room temperature is lower than set temperature (cooling mode)</p>	<p>A. Drain the water</p> <p>B. Reset the temperature</p>
Not cool enough	<p>A. The windows or doors in the room are not closed</p> <p>B. There are heat sources inside the room</p> <p>C. Exhaust air duct is not connected or blocked</p> <p>D. Temperature setting is too high</p> <p>E. Air filter is blocked by dust</p> <p>F. The unit will take approx 3 minutes of operation before cooling occurs.</p>	<p>A. Make sure all the windows and doors are closed</p> <p>B. Remove the heat sources if possible</p> <p>C. Connect the duct and make sure it can function properly</p> <p>D. Decrease the set temperature</p> <p>E. Clean the air filter</p> <p>F. A microprocessor control delays the compressor from operating until 3 mins have passed.</p>
Noisy or vibration	<p>A. The surface is not level or not flat enough</p>	<p>A. Place the unit on a flat, level surface if possible</p>
Unit does not run and water full indicator light is on. LED display indicates "E2" in COOL mode.	<p>A. The unit needs to be drained.</p>	<p>A. Refer to water drainage section.</p>
LED display "E0", "E1", "E3"	<p>A. E0 - Room temperature sensor issue</p> <p>B. E1- Condenser temperature sensor</p> <p>C. E3- Evaporator temperature sensor</p>	<p>Contact the Customer Satisfaction Center for assistance with error code.</p>
Remote is not working	<p>A. Nothing Appears on the LED screen.</p> <p>B. The temperature and symbols appear on the LED screen but the selection cannot be changed.</p>	<p>A. Press the LED button on the remote. If it does not illuminate, change batteries.</p> <p>B. Make sure the remote is being pointed at the remote control receiver on the unit within 23 feet away and that there are no obstructions.</p>

TROUBLESHOOTING & WARRANTY

LIMITED WARRANTY

Any repair, replacement, or warranty service, and all questions about this product should be directed to BLACK+DECKER at **844-299-0879** from the USA or Puerto Rico.

BLACK+DECKER warrants to the original purchaser that the product will be free from defects in material, parts and workmanship for the period designated for this product. The warranty commences the day the product is purchased and covers up to a period of **1 year (12 months) for labor/1 year (12 months) for parts (manufacturing defects only)**.

BLACK+DECKER agrees that it will, at its option, replace the defective product with either a new or remanufactured unit equivalent to your original purchase during the warranty period.

Exclusions: This warranty does not apply to the below:

1. If the appearance or exterior of the product has been damaged or defaced, altered or modified in design or construction.
2. If the product original serial number has been altered or removed or cannot be readily determined.
3. If there is damaged due to power line surge, user damage to the AC power cord or connection to improper voltage source.
4. If damage is due to general misuse, accidents or acts of God.
5. If repair attempts are done by unauthorized service agents, use of parts other than genuine parts or parts obtained from persons other than authorized service companies.
6. On units that have been transferred from the original owner.
7. On products that have been purchased as refurbished, like new, second-hand, in a "As-Is" or "Final Sale" terms.
8. To products used in a commercial or rental setting.
9. To products used in settings other than ordinary household use or used other than in accordance with the provided instructions.
10. To damages for service calls for improper installations.
11. Transportation and shipping costs associated with the replacement of the unit.
12. Service calls to instruct you how to use your product.
13. Service calls to repair or replace the house fuse, reset the circuit breaker or correct the wiring in the house.

MERCHANTABILITY OF FITNESS FOR A PARTICULAR PURPOSE ON THIS PRODUCT IS LIMITED TO THE DURATION OF THE WARRANTY.

Some states do not allow the exclusion or limitations of incidental or consequential damages, or limitations on how long the warranty lasts. In these cases the above exclusions or limitations may not apply to you. This warranty gives you specific legal rights and you may also have other rights which vary from state to state.

Obtaining Service: To obtain service, product literature, supplies or accessories please call

844-299-0879 to create a ticket for exchange/repair. Please make sure to provide the date of purchase, model number and a brief description of the problem. Our customer service representative will contact you or send detailed return instructions.

BLACK+DECKER does not warrant that the appliance will work properly in all environmental conditions, and makes no warranty and representation, either implied or expressed, with respect to the quality, performance, merchantability, or fitness for a particular purpose other than the purpose identified within this user's manual. BLACK+DECKER has made every effort to ensure that this user's manual is accurate and disclaims liability for any inaccuracies or omissions that may have occurred. Information in this user's manual is subject to change without notice and does not represent a commitment on the part of BLACK+DECKER. BLACK+DECKER reserves the right to make improvements to this user's manual and/or to the products described in this user's manual at any time without notice. If you find information in this manual that is incorrect, misleading, or incomplete, please contact us at **844-299-0879**.

W Appliance Co.
1356 Broadway
New York, NY 10018

REPAIR OR REPLACEMENT AS PROVIDED UNDER THIS WARRANTY IS THE EXCLUSIVE REMEDY OF THE CUSTOMER; BLACK+DECKER SHALL NOT BE LIABLE FOR ANY INCIDENTAL OR CONSEQUENTIAL DAMAGES FOR BREACH OF ANY EXPRESS OR IMPLIED WARRANTY ON THIS PRODUCT, EXCEPT TO THE EXTENT PROHIBITED BY APPLICABLE LAW. ANY IMPLIED WARRANTY OF

This device complies with part 15 of the FCC rules. Operation is subject to the following two conditions: 1) This device may not cause harmful interference, and 2) This device must accept any interference received, including interference that may cause undesired operation. This equipment has been tested and found to comply with the limits for a Class B digital device, pursuant to Part 15 of the FCC rules. These limits are designed to provide reasonable protection against harmful interference in a residential installation. This equipment generates, uses and can radiate radio frequency energy and, if not installed and used in accordance with the instructions, may cause harmful interference to radio communications. However, there is no guarantee that the interference will not occur in a particular installation. If this equipment does cause harmful interference to radio or television reception, which can be determined by turning the equipment off and on, the user is encouraged to try to correct the interference by one or more of the following measures: a) Reorient or relocate the receiving antenna. b) Increase the separation between the equipment and the receiver. c) Connect the equipment into an outlet different from that which the receiver is connected. d) Consult the dealer or an experienced radio/TV technician for help.

BLACK & DECKER, BLACK+DECKER, the BLACK & DECKER and BLACK+DECKER logos and product names are trademarks of

The Black & Decker Corporation, used under license. All rights reserved.

Product in this box may differ slightly from that pictured. Does not affect function. Not all accessories shown in photography are included in this package.

Imported by W Appliance, Inc., 1356 Broadway, New York, NY 10018

BLACK+[®] DECKER

CLIMATISEUR PORTABLE

MANUEL D'INSTRUCTIONS

NUMÉRO DE CATALOGUE

BPT05WTBA

BPT06WTB

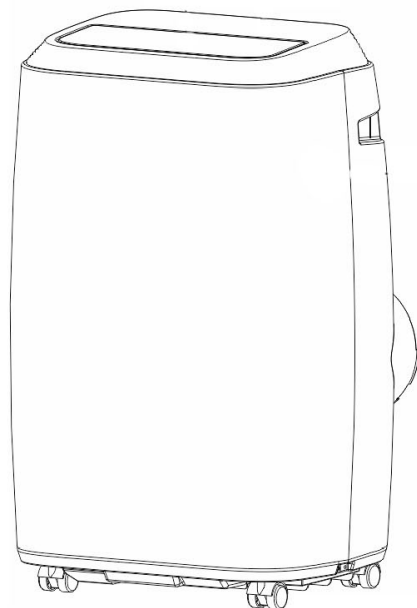

Merci d'avoir choisi BLACK+DECKER!

**VEUILLEZ LIRE AVANT DE RETOURNER CE PRODUIT POUR
UNE RAISON QUELCONQUE.**

Si vous avez une question ou rencontrez un problème avec votre achat

BLACK+DECKER, allez sur www.blackanddecker.com/instantanswers

Si vous ne trouvez pas la réponse ou n'avez pas accès à l'internet, appelez au
844-299-0879 de 10 h 30 à 18 h 30 HNE du lundi au vendredi pour parler
avec un agent. Veuillez avoir le numéro de catalogue disponible lorsque vous
appelez.

GARDEZ CE MANUEL POUR RÉFÉRENCE FUTURE.

TABLE DES MATIÈRES

INFORMATION SUR LA SÉCURITÉ

Consignes De Sécurité Importantes.....	31-32
Instructions De Mise À La Terre	33
Cordon d'Alimentation Et Prise D'ICF	34
Directives De Sécurité.....	35

CONFIGURATION ET UTILISATION

Pièces Et Caractéristiques.....	37
Spécifications.....	38
Guide d'Installation.....	38
Installation Du Kit De Glissière De Fenêtre.....	39
Installation Du Tuyau d'Échappement.....	40
Panneau De Configuration	41
Fonctionnement À Partir Du Panneau De Commande.....	41-43
Fonctionnement À Partir De La Télécommande.....	44-48
Drainage De L'Eau.....	49-50

NETTOYAGE ET ENTRETIEN.....51

DÉPANNAGE ET GARANTIE

Avant d'Appeler Pour Le Service	52
Service À La Clientèle	52
Dépannage	53
Garantie Limitée	54

ENREGISTREMENT DU PRODUIT

Nous vous remercions d'avoir acheté notre produit BLACK+DECKER. Ce manuel facile à utiliser vous guidera pour tirer le meilleur parti de votre Climatiseur. N'oubliez pas d'enregistrer les numéros de modèle et de série. Ils sont sur une étiquette à l'arrière.

Numéro de modèle

Numéro de série

Date d'achat

Agrafez votre reçu dans votre manuel. Vous en aurez besoin pour obtenir du service de garantie.

INFORMATION SUR LA SÉCURITÉ

DANGER

DANGER - Dangers immédiats qui VONT entraîner des blessures graves ou la mort

AVERTISSEMENT

AVERTISSEMENT - Dangers ou pratiques dangereuses qui POURRAIENT entraîner des blessures graves ou la mort

ATTENTION

ATTENTION - Dangers ou pratiques dangereuses qui POURRAIENT entraîner des blessures légères

CONSIGNES DE SÉCURITÉ IMPORTANTES

ATTENTION

Lors de l'utilisation d'appareils électriques, des précautions de sécurité de base doivent être suivies, y compris les suivantes

1. Pour réduire les risques de blessures, lisez ce guide avant d'utiliser l'appareil.
2. Le climatiseur doit être connecté à une prise électrique appropriée avec la prise électrique correcte avec l'alimentation électrique correcte.
3. Une mise à la terre correcte doit être assurée pour réduire le risque de choc et d'incendie. **NE PAS COUPER NI ENLEVER LA BROCHE DE MISE À LA TERRE.** Si vous n'avez pas de prise électrique à trois broches dans le mur, demandez à un électricien certifié d'installer la prise appropriée. La prise murale **DOIT** être correctement mis à la terre.
4. N'utilisez pas le climatiseur si le cordon d'alimentation est effiloché ou endommagé. Évitez de l'utiliser s'il y a des fissures ou des dommages par abrasion le long de la longueur, le connecteur ou si l'unité fonctionne mal ou est endommagé de quelque façon. Contactez un technicien de service agréé pour examen, réparation ou ajustement.
5. **N'UTILISEZ PAS D'ADAPTATEUR OU DE CORDON D'EXTENSION.**
6. Ne bloquez pas le débit d'air autour du climatiseur. Le tuyau d'échappement doit être libre de toute obstruction.
7. Débranchez toujours le climatiseur avant de le réparer ou le déplacer.
8. N'installez pas et n'utilisez pas le climatiseur dans une zone où l'atmosphère contient des gaz combustibles ou est huileux ou sulfureux. Évitez tout contact chimique avec votre climatiseur.
9. Ne placez aucun objet sur le dessus de l'unité.
10. Ne jamais faire fonctionner le climatiseur sans les filtres en place.
11. N'utilisez pas le climatiseur à proximité d'une baignoire, d'une douche ou d'un lavabo.
12. Cet appareil n'est pas destiné à être utilisé par des personnes (y compris des enfants) avec des capacités physiques sensorielles ou mentales réduites ou un manque de expérience et connaissances, sauf s'ils ont reçu une supervision ou des instructions concernant l'utilisation de l'appareil par une personne responsable pour leur sécurité.
13. Les enfants doivent être surveillés pour s'assurer qu'ils ne jouent pas avec l'appareil.
14. Si le **CORDON D'ALIMENTATION** est endommagé, il doit être remplacé par le fabricant, un agent de service ou des personnes de qualification similaire afin d'éviter un danger.
15. Le climatiseur doit être installé conformément aux réglementations nationales en matière de câblage.



Caution, risk of fire



INFORMATION SUR LA SÉCURITÉ

MANIPULATION DES PILES ALCALINES

ATTENTION

Lors de la manipulation de piles alcalines, les précautions de sécurité de base doit être suivi, y compris les suivantes

1. Si le liquide de la pile pénètre accidentellement dans vos yeux, il y a une menace de perte de vue, ne les frottez pas. Rincez-vous immédiatement les yeux avec avec de l'eau du robinet propre et consultez immédiatement un médecin.
2. Ne placez pas la pile dans un feu, l'exposer à la chaleur, le démonter ou le modifier. Si l'isolation ou la soupape de sécurité est endommagée, la pile peut fuir du liquide, surchauffer ou exploser.
3. N'insérez pas la pile avec les pôles inversés. Ceci pourrait entraîner une anomalie ou un court-circuit et la pile peut fuir du liquide, surchauffer ou exploser.
4. Gardez la pile hors de portée des enfants. Si la pile est avalée, contactez un médecin immédiatement.
5. Si le fluide alcalin pénètre dans votre bouche, rincez-vous la bouche avec de l'eau et contactez un médecin immédiatement.
6. Si le fluide alcalin entre en contact avec votre peau ou vos vêtements, il peut brûler votre peau, rincez la zone affectée avec de l'eau du robinet.
7. Ne mélangez pas des piles neuves et anciennes ou d'autres marques de piles. Les différents attributs peuvent provoquer une fuite du liquide de la pile, surchauffer ou exploser.
8. Cette pile n'a pas été conçue pour être rechargée. La recharge de cette pile peut endommager l'isolation ou la structure interne et peut provoquer une fuite du liquide de la pile, surchauffer ou exploser.
9. N'endommagez pas et ne enlevez pas l'étiquette à l'extérieur de la pile. Ceci pourrait provoquer un court-circuit, une fuite de liquide, une surchauffe ou une explosion de la pile.
10. N'échappez pas, ne jetez pas et n'exposez pas la pile à des chocs extrêmes. Ceci pourrait provoquer une fuite de liquide, une surchauffe ou une explosion de la pile.
11. Ne modifiez pas la forme de la pile. Si l'isolation ou la soupape de sécurité est endommagée, la pile peut fuir du liquide, surchauffer ou exploser.
12. Enlevez immédiatement les piles lorsqu'elles ont perdu toute puissance. Laisser les piles dans l'unité pendant une longue période peuvent provoquer une fuite des piles f l uid, surchauffe ou exploser à cause du gaz généré par les piles.
13. Enlevez les piles de l'appareil quand vous n'utilisez pas l'appareil pendant une période de temps. Ceci pourrait provoquer une fuite de liquide, une surchauffe ou une explosion à cause du gaz généré par les piles.
14. N'appliquez pas de soudure directement sur les piles. La chaleur peut provoquer une fuite de liquide, une surchauffe ou une explosion de la pile.
15. Ne mouillez pas les piles. Ceci pourrait entraîner une surchauffe des piles.
16. Rangez les piles à l'abri de la lumière directe du soleil où la température et l'humidité n'est pas élevée. Sinon, les piles pourraient fuir du liquide, surchauffer ou exploser. En outre, cela peut diminuer la durée de vie et les performances des piles.
17. Suivez les réglementations du gouvernement local lors de la mise au rebut de ces piles.
18. NE JAMAIS mélanger des piles alcalines, standard (carbone-zinc), rechargeables (nickel-cadmium) avec ce produit.

GARDEZ CES INSTRUCTIONS

UTILISATION DOMESTIQUE UNIQUEMENT

INFORMATION SUR LA SÉCURITÉ

INSTRUCTIONS DE MISE À LA TERRE

EXIGENCES ÉLECTRIQUES

En cas de mauvais fonctionnement ou de panne, la mise à la terre fournit un chemin de moindre résistance au courant électrique pour réduire le risque de choc électrique. L'appareil doit être connecté à un cordon ayant un conducteur de mise à la terre de l'équipement et une fiche de mise à la terre. La fiche doit être branchée dans une prise appropriée correctement installée et mise à la terre conformément à tous les codes et règlements locaux.

⚠ DANGER - Une mauvaise connexion du conducteur de mise à la terre de l'équipement peut entraîner un risque de choc électrique. Le conducteur avec isolation ayant une surface extérieure verte avec ou sans rayures jaunes est le conducteur de mise à la terre de l'équipement. Si la réparation ou le remplacement du cordon ou de la fiche est nécessaire, ne connectez pas le conducteur de mise à la terre de l'équipement à une borne sous tension. Vérifier avec un électricien ou un technicien qualifié si les instructions de mise à la terre ne sont pas entièrement comprises, ou en cas de doute quant à savoir si l'appareil est correctement mis à la terre. Ne modifiez pas la fiche connectée à l'appareil - si elle ne convient pas à la prise, faites installer une prise appropriée par un électricien qualifié.

POUR APPAREILS MIS À LA TERRE, CONNECTÉS PAR CORDON, DÉSIGNÉ MOINS DE 15A ET PRÉVU POUR UNE UTILISATION SUR UN CIRCUIT D'ALIMENTATION NOMINAL 120V

L'appareil doit être utilisé sur un circuit nominal de 120V et doit être connecté à une prise de terre qui ressemble à celle illustrée ci-bas. L'utilisation d'un adaptateur temporaire n'est pas recommandée.

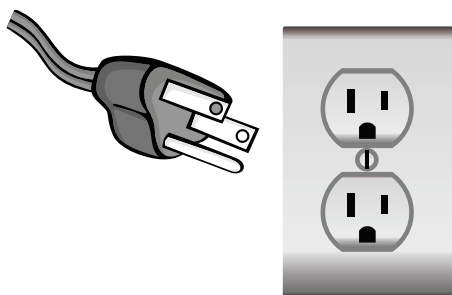

INFORMATION SUR LA SÉCURITÉ

CORDON D'ALIMENTATION ET FICHE DICF

Ce climatiseur est équipé d'un cordon d'alimentation DICF (Détection et Interruption de Courant de Fuite) requis par UL. Ce cordon d'alimentation contient des composants électroniques de pointe qui détectent le courant de fuite. Si le cordon est endommagé et qu'une fuite se produit, l'alimentation sera déconnecté de l'appareil.

Les boutons de test et de réinitialisation de la prise DICF sont utilisés pour vérifier si la fiche fonctionne correctement.

⚠ AVERTISSEMENT: Testez le DICF avant chaque utilisation.

Pour tester la prise:

1. Branchez le cordon d'alimentation dans une prise à 3 broches mise à la terre.
2. Appuyez sur RESET (sur certains appareils, un voyant vert s'allumera).
3. Appuyez sur la touche TEST, le circuit doit se déclencher et couper toute alimentation au climatiseur (sur certaines unités, le voyant vert peut s'éteindre).
4. Appuyez sur la touche RESET pour l'utiliser. Vous entendrez un clic et le climatiseur est prêt pour utilisation.
5. Le cordon d'alimentation doit être remplacé s'il ne se déclenche pas quand la touche TEST est enfoncé et l'appareil ne se réinitialise pas.

⚠ REMARQUES:

- N'utilisez pas ce dispositif pour allumer ou éteindre l'appareil.
- Assurez-vous toujours que la touche de réinitialisation est enfoncé pour un fonctionnement correct.

⚠ ATTENTION:

- Le cordon d'alimentation doit être remplacé s'il ne parvient pas à se réinitialiser quand la touche de test est enfoncé ou il ne peut pas être réinitialisé.
- Si le cordon d'alimentation est endommagé, il ne peut pas être réparé.
- Il doit être remplacé par un autre obtenu auprès du fabricant du produit.

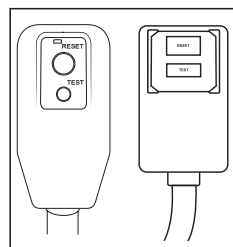

⚠ AVERTISSEMENT - RISQUE D'INCENDIE

- Il est important que la fiche soit bien enfoncée dans la prise murale.
- Si la fiche ne s'enfonce pas correctement et semble desserrée, elle ne doit pas être utilisée.
- Faites remplacer la prise par un électricien agréé.

INFORMATION SUR LA SÉCURITÉ

DIRECTIVES DE SÉCURITÉ

Pour éviter des blessures à l'utilisateur ou d'autres personnes et des dommages matériels, les instructions suivantes doivent être suivies. Un fonctionnement incorrect dû au non-respect des instructions peut provoquer des blessures ou des dommages.

TOUJOURS FAIRE CECI	NE JAMAIS FAIRE CECI	ÉCONOMIE D'ÉNERGIE
<ul style="list-style-type: none"> • Votre climatiseur doit être utilisé de manière à être protégé de l'humidité, c-à-d condensation, éclaboussures d'eau, etc. Ne placez pas ou ne rangez pas votre climatiseur où il peut tomber ou être tiré dans l'eau ou tout autre liquide. Débranchez immédiatement. • Transportez toujours votre climatiseur en position verticale et placez-le debout sur une surface stable et plane pendant l'utilisation. • Éteignez le produit quand pas utilisé. • Utilisez toujours l'interrupteur sur le panneau de commande pour allumer ou éteindre l'appareil. • Contactez toujours une personne qualifiée pour effectuer les réparations. Si le cordon d'alimentation est endommagé, il doit être réparé par un technicien qualifié. • Gardez une trajectoire d'air d'au moins 12 pouces tout autour de l'unité des murs, meubles et rideaux. • Si le climatiseur est renversé pendant l'utilisation, éteignez l'appareil et débranchez de l'alimentation immédiatement. 	<ul style="list-style-type: none"> • Ne faites pas fonctionner votre climatiseur dans une pièce humide comme une salle de bain ou buanderie. • Ne touchez pas l'appareil avec les mains mouillées ou humides ou pieds nus. • N'appuyez pas sur les boutons sur le panneau de commande avec autre chose que vos doigts. • N'enlevez aucun couvercle fixe. N'utilisez jamais cet appareil s'il ne fonctionne pas correctement, ou s'il a été échappé ou endommagé. • N'utilisez jamais la fiche pour démarrer et arrêter l'unité. • Ne pas couvrir ni obstruer les grilles d'entrée ou de sortie. • N'utilisez pas de produits chimiques dangereux pour nettoyer ou entrer en contact avec l'unité. N'utilisez pas l'appareil dans le présence de substances inflammables ou de vapeurs telles que l'alcool, les insecticides, l'essence, etc. • Ne laissez pas les enfants faire fonctionner l'unité sans supervision. • N'utilisez pas ce produit pour des fonctions autres que ceux décrits dans ce manuel d'instructions. 	<ul style="list-style-type: none"> • Utilisez l'appareil dans la taille de pièce recommandée. <p style="margin-left: 20px;">5,000 BTU jusqu'à 150 pieds carrés</p> <p style="margin-left: 20px;">6,000 BTU jusqu'à 250 pieds carrés</p> <ul style="list-style-type: none"> • Localisez l'unité où les meubles ne peuvent pas obstruer le débit d'air. • Gardez les stores / rideaux tirés. • Gardez les filtres propres. • Gardez les portes et fenêtres fermés pour garder l'air cool en dedans et l'air chaud dehors.

INFORMATION SUR LA SÉCURITÉ

CONDITION DE FONCTIONNEMENT

Le climatiseur doit fonctionner dans la gamme de températures indiquée ci-dessous:

REMARQUE: · Les performances de l'unité peuvent être affectées lorsqu'elle est utilisée en dehors de ces températures de fonctionnement.

MODE	TEMPÉRATURE AMBIANTE
COOL	64°F (18°C) ~ 95°F (35°C)
DÉSHUMIDIFIER	64°F (18°C) ~ 95°F (35°C)

SET UP & USE

PIÈCES ET CARACTÉRISTIQUES

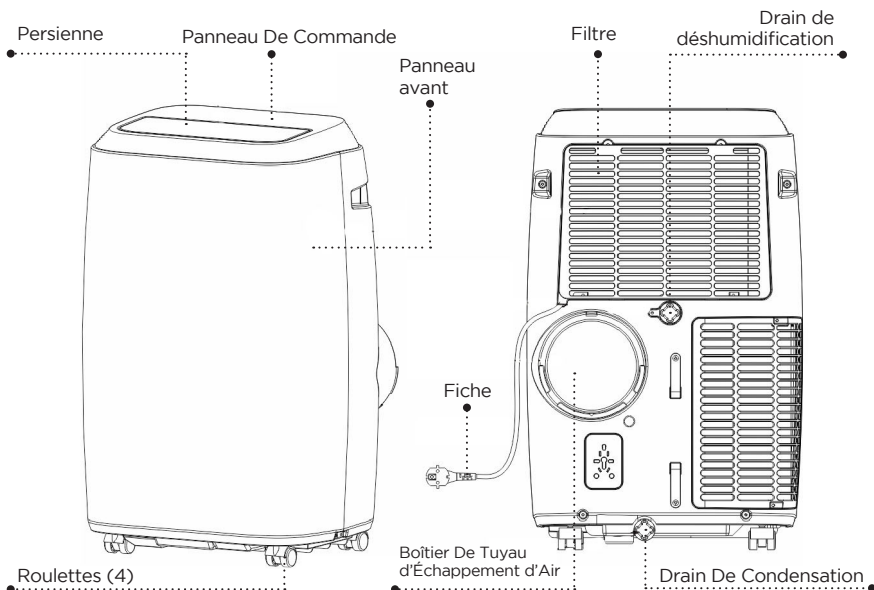

La sortie et l'entrée du tuyau sont pré-assemblées au tuyau

Tuyau d'Échappement d'Air

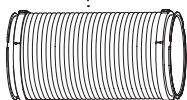

Entrée De Tuyau



Se connecte au curseur de fenêtre

Sortie De Tuyau

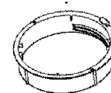

Se connecte à sortie d'air du climatiseur

Tuyau de drainage



3.3 pieds de long
0.5 pouce de diamètre

2 vis de verrouillage



Support de fenêtre

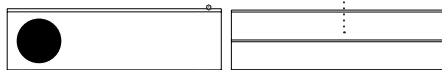

Joint en mousse (3 pièces)

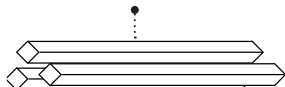

Télécommande

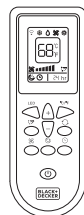

CONFIGURATION ET UTILISATION

SPÉCIFICATIONS

BPT05WTBA

Dimensions de l'unité (L x P x H): 17.32" x 14.05" x 27.16" | Poids unitaire env.: 51.1 lbs.

BPT06WTB

Dimensions de l'unité (L x P x H): 17.32" x 14.05" x 27.16" | Poids unitaire env.: 54.8 lbs.

Exigences Électriques: 115V ~ 60Hz

GUIDE D'INSTALLATION

LIEU

- Le climatiseur doit être placé sur un plancher ferme pour minimiser le bruit et vibration. Pour un positionnement sûr et sécurisé, placez l'unité sur un plancher lisse et plane suffisamment solide pour supporter l'unité.
- L'appareil a des roulettes pour faciliter le placement, mais il doit être roulé sur les surfaces lisses et planes. Soyez prudent quand vous roulez sur des surfaces de tapis. N'essayez pas de rouler l'unité par dessus des objets.
- L'appareil doit être placé à portée d'une prise de courant correctement mise à la terre.
- Ne placez jamais d'obstacles autour de l'entrée ou de la sortie d'air de l'unité.
- Laissez 12 pouces à 36 pouces d'espace du mur avec la fenêtre pour une climatisation efficace.

OUTILS SUGGÉRÉS POUR L'INSTALLATION DU KIT DE FENÊTRE

- Tournevis (Phillips de taille moyenne)
- Ruban à mesurer ou règle
- Couteau ou ciseaux
- Scie (dans le cas où le kit de fenêtre doit être réduit en taille car la fenêtre est trop étroite pour une installation directe)

CONFIGURATION ET UTILISATION

INSTALLATION DU KIT DE GLISSIÈRE DE FENÊTRE

Votre kit de glissière de fenêtre a été conçu pour s'adapter à la plupart des applications de fenêtres "Verticales" et "Horizontales" standard; cependant, il peut être nécessaire que vous improvisiez / modifiez certains aspects des procédures d'installation pour certains types de fenêtre. Ouvertures minimum et maximum des fenêtres:

MAXIMUM : 47.2" (120 cm) **MINIMUM :** 27.5" (70 cm)

REMARQUE : · Une vis de verrouillage en plastique maintient le kit de glissière de fenêtre ensemble pendant l'expédition. Avant l'installation, enlevez la vis de verrouillage, ajustez à la longueur désirée et utilisez la vis de verrouillage fournie pour sécuriser.

REMARQUE : · Si l'ouverture de la fenêtre est inférieure à la longueur minimale de 27.5" du kit de glissière de fenêtre, coupez celui avec un trou plus court pour s'adapter à l'ouverture de la fenêtre. Ne découpez jamais le trou du kit de glissière de fenêtre.

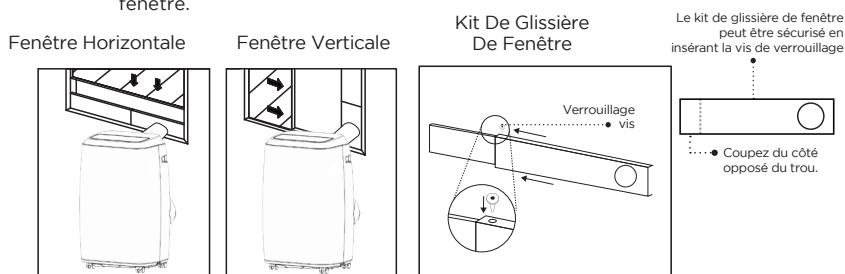

CHASSIS DOUBLE SUSPENDU / CADRE COULISSANT

INSTALLATION DE LA FENÊTRE

1. Coupez le joint en mousse (type adhésif) à la bonne longueur et attachez-le au châssis de la fenêtre.
2. Fixez le kit de glissière de fenêtre au châssis de fenêtre. Ajustez la longueur du kit de glissière de fenêtre selon la largeur de la fenêtre. Raccourcir le kit de fenêtre réglable si la largeur de la fenêtre est inférieure à 27.5".
3. Coupez le joint en mousse (type adhésif) à la bonne longueur et attachez-le en haut de la fenêtre.
4. Fermez bien la fenêtre contre le kit de glissière de fenêtre.
5. Fixez le kit de glissière de fenêtre au châssis de fenêtre.
6. Coupez le joint en mousse en une longueur appropriée et scellez le espace ouvert entre le cadre de fenêtre supérieure et cadre de fenêtre extérieur.

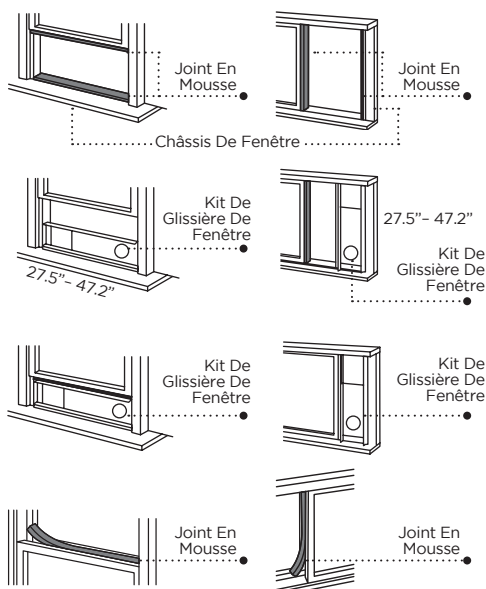

CONFIGURATION ET UTILISATION

INSTALLATION DU TUYAU D'ÉCHAPPEMENT

Le tuyau d'échappement d'air et l'entrée du tuyau doivent être installés ou enlevés du climatiseur portable selon la manière dont il est utilisé:

COOL, DÉSHUMIDIFICATION:

Le tuyau d'échappement d'air et l'entrée du tuyau doivent être connectés au climatiseur portable.

VENTILATEUR: Le tuyau d'échappement d'air et l'entrée du tuyau doivent être déconnectés du climatiseur portable.

1. Branchez l'entrée du tuyau à une extrémité de l'air tuyau d'échappement. Poussez l'entrée du tuyau sur extrémité du tuyau, poussez légèrement puis commencez à l'enfiler dans le sens des aiguilles d'une montre direction. (voir Fig.1)

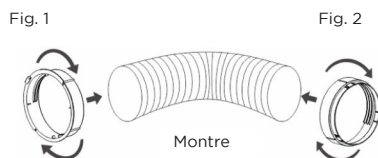

2. Connectez la sortie du tuyau à l'autre extrémité du tuyau d'échappement d'air. Poussez la sortie du tuyau sur l'extrémité du tuyau, poussez légèrement puis commencez à l'enfiler dans le sens des aiguilles d'une montre. (voir Fig.2)

3. Alignez les languettes sur le tuyau entrée dans les fentes sur le sortie d'air, insérer et pousser vers le bas. (voir Fig.3)

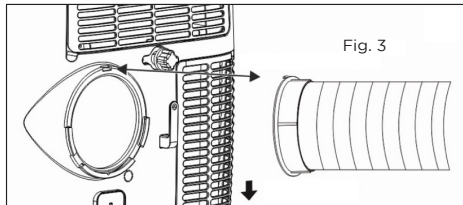

4. Insérez la sortie du tuyau dans le panneau de la fenêtre.

5. Fixez la sortie du tuyau dans le kit de glissière de fenêtre et joint. (Fig.4 et 5)

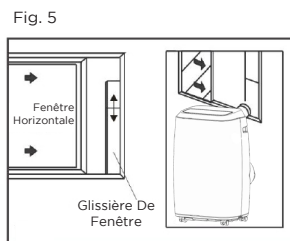
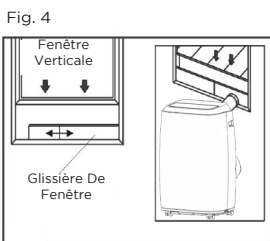

REMARQUE: Le tuyau d'échappement peut être comprimé ou rallongé modérément, mais il est souhaitable de garder la longueur à un minimum. Assurez-vous également que le tuyau n'a pas de virages serrés.

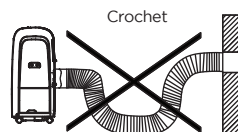

CONFIGURATION ET UTILISATION

PANNEAU DE CONFIGURATION

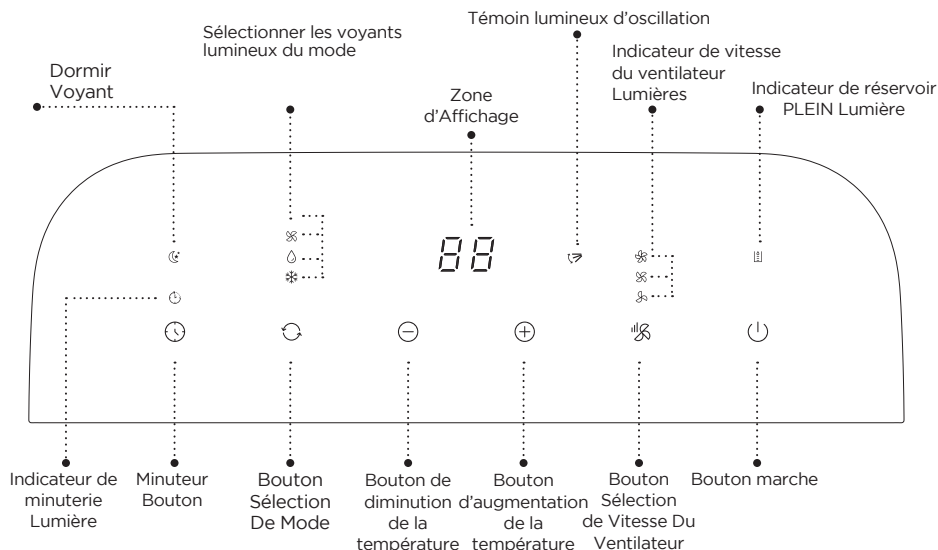



Les photos sont à titre indicatif uniquement. Votre modèle peut avoir ou non toutes les fonctionnalités.

FONCTIONNEMENT À PARTIR DU PANNEAU DE COMMANDE

Le Panneau De Commande vous permet de gérer toutes les fonctions principales de l'appareil, mais pour exploiter pleinement son potentiel, vous devez utiliser la télécommande.

ALLUMER L'APPAREIL

- Branchez-le dans la prise électrique dédiée.
- Appuyez sur la touche  jusqu'à ce que l'appareil s'allume. La dernière fonction active quand il a été désactivé apparaîtra.
- * N'éteignez jamais le climatiseur en le débranchant de la prise. Appuyez toujours sur la touche , puis attendez quelques minutes avant de débrancher. Ceci permet à l'appareil d'effectuer un cycle de vérifications pour vérifier son fonctionnement.

Remarque: Avant d'appuyer sur la touche Marche, assurez-vous que le bouchon de vidange des condensats à l'arrière de l'appareil est solidement en place pour éviter toute fuite.

- Appuyez sur la touche MODE jusqu'à ce que le voyant correspondant au mode souhaité s'allume.



COOL



DÉSHUMIDIFIER



VENTILATEUR

CONFIGURATION ET UTILISATION

EN MODE COOL ❄️

Ildéal par temps chaud quand vous devez refroidir la pièce. Pour régler correctement le fonctionnement de l'appareil, appuyez sur les boutons + ou - jusqu'à ce que la température souhaitée s'affiche. (Voir la Fig.6)



Fig. 6

Sélectionnez ensuite la vitesse du ventilateur en appuyant sur le bouton de vitesse du ventilateur jusqu'à ce que le voyant correspondant à la vitesse souhaitée du ventilateur s'allume:

- ❁ HIGH: Le ventilateur fonctionne au maximum pour atteindre la température requise le plus rapidement possible.
- ❁ MED: Réduit le niveau de bruit du ventilateur tout en maintenant le refroidissement.
- ❁ LOW: pour un fonctionnement silencieux.

DÉSHUMIDIFIER 💧

Appuyez sur le bouton "MODE" jusqu'à ce que le voyant "DEHUMIDIFY" s'allume.

- Dans ce mode, vous ne pouvez pas sélectionner une vitesse de ventilateur ou régler la température. Le moteur du ventilateur fonctionne à vitesse BASSE.
- Gardez la fenêtre et la porte fermées pour obtenir le meilleur effet déshumidifiant.
- La fixation du tuyau d'échappement n'est pas nécessaire pour réduire l'humidité, mais elle est recommandée dans les pièces très humides afin que l'air chaud puisse être évacué à l'extérieur.

VIDANGE DANS MODE DE DÉSHUMIDIFICATION

- Il est recommandé d'utiliser le drain de déshumidification et le tuyau de vidange pour un drainage continu.
- **RÉSERVOIR PLEIN** - Lorsque le niveau d'eau atteint un niveau prédéterminé, le voyant «réservoir plein» s'allume. L'unité devra être vidangée.

REMARQUE: Reportez-vous à la section Drainage de l'eau.

MODE VENTILATEUR

- Appuyez sur le bouton "MODE" jusqu'à ce que le voyant "FAN" s'allume.
- Appuyez sur le bouton de vitesse pour sélectionner la vitesse du ventilateur HIGH MED ou LOW. La température ne peut pas être ajustée.
- La fixation du tuyau d'échappement n'est pas nécessaire dans ce mode.

CONFIGURATION ET UTILISATION

MINUTEUR

- Pour régler la minuterie AUTO STOP. Lorsque l'appareil est allumé, appuyez sur le bouton TIMER.
- Appuyez sur le bouton + ou - pour sélectionner l'HEURE AUTO par incréments d'une heure, jusqu'à 24 heures. L'écran LED indiquera le temps restant. Appuyez à nouveau sur le bouton TIMER. Le voyant TIMER s'allume pour indiquer que le programme AUTO STOP est lancé.
- Pour régler la minuterie AUTO START. Lorsque l'appareil est éteint, appuyez sur le bouton TIMER.
- Appuyez sur le bouton + ou - pour sélectionner l'HEURE AUTO par incréments d'une heure, jusqu'à 24 heures. L'écran LED indiquera le temps restant. Appuyez à nouveau sur le bouton TIMER. Le voyant TIMER s'allume pour indiquer que le programme AUTO START est lancé.
- Le fait d'appuyer sur le bouton POWER ou sur le bouton TIMER annulera le programme minuté AUTO START / STOP et le voyant de la minuterie ne s'allumera pas.

VOYANT INDICATEUR

DE PIVOT

Lorsque ce voyant est allumé, cela indique que le balancement de l'air est activé à partir de la télécommande et que les volets se déplacent de haut en bas.

VOYANT INDICATEUR DE

SOMMEIL

Lorsque ce voyant est allumé, cela indique que SLEEP a été activé à partir de la télécommande et que la température va progressivement s'ajuster.

CONFIGURATION ET UTILISATION

FONCTIONNEMENT À PARTIR DE LA TÉLÉCOMMANDE INSTALLATION DES PILES (PILES NON INCLUSES)

- (1) Faites glisser le couvercle du compartiment de la pile ouvert.
- (2) Insérez 2 piles "AAA" comme illustré.
- (3) Faites glisser le couvercle de la pile fermé.

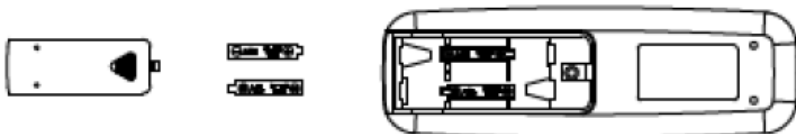

ATTENTION: Utilisez uniquement des piles alcalines AAA ou IEC R03 1.5V. Enlevez les piles si la télécommande n'est pas utilisée pendant un mois ou plus. N'essayez pas de recharger les piles. Les deux piles doivent être remplacées en même temps. Ne jetez pas les piles au feu car elles peuvent exploser.

Pointez la télécommande vers le récepteur de l'appareil. La télécommande ne doit pas être à plus de 7 mètres de l'appareil (sans obstacle entre la télécommande et le récepteur).

La télécommande doit être manipulée avec un soin extrême. Ne la laissez pas tomber et ne l'exposez pas à la lumière directe du soleil ou à des sources de chaleur.

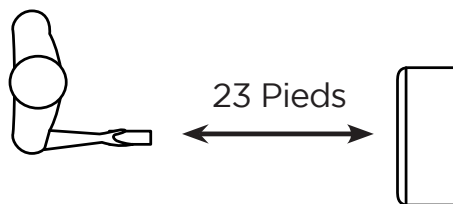

CONFIGURATION ET UTILISATION

TÉLÉCOMMANDE

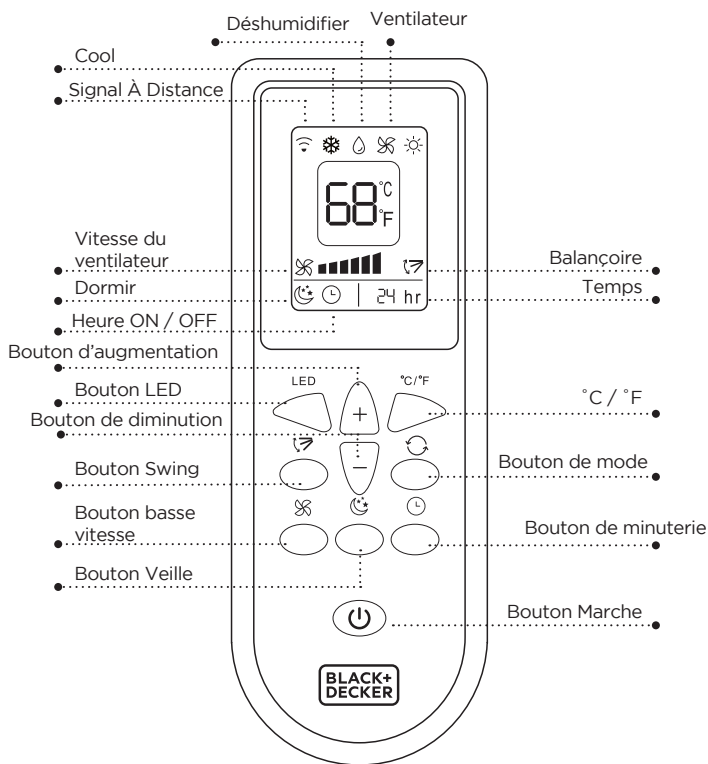

BOUTON D'ALIMENTATION: Appuyez pour allumer ou éteindre

BOUTON TIMER: Utilisé pour définir un délai de démarrage ou d'arrêt.

BOUTON MODE: Chaque fois que vous appuyez sur le bouton REFROIDISSEMENT, DÉSHUMIDIFICATION, VENTILATEUR

BOUTON DE SÉLECTION °C / °F: Sélectionnez Fahrenheit ou Celsius.

AUGMENTER: Augmentez le réglage de la température.

DIMINUER: Diminue le réglage de la température.







BOUTON LED: Illumine l'écran LED de l'unité.

BOUTON SWING: Active l'oscillation d'air des persiennes.



BOUTON VITESSE DU VENTILATEUR: Utilisé pour sélectionner la vitesse du ventilateur HAUT, MOYEN ou BAS.

BOUTON SLEEP: ajuste progressivement la température.



CONFIGURATION ET UTILISATION

Indicateurs d'affichage à LED			
	Mode de refroidissement		Vitesse du ventilateur
	Mode déshumidification		Balançoire
	Mode ventilateur		Décompte activé
24 hr	Temps		Dormir
8.8.8	Afficher la température. ou heures	°C/°F	Fahrenheit ou Celsius.

BOUTON MARCHÉ

- Appuyez sur  pour activer ou désactiver le climatiseur. Appuyez sur le bouton LED pour éclairer l'écran LED de l'unité.
- S'affiche sur l'écran LED  de la télécommande lorsque les boutons sont enfoncés pour indiquer que la télécommande envoie un signal au climatiseur.

BOUTON MODE

- Appuyez sur le bouton de mode pour faire défiler COOL , DÉSHUMIDIFIÉ  VENTILATEUR .
- Le symbole correspondant s'allumera sur l'affichage LED pour indiquer le mode sélectionné.

COOL

- Sélectionnez la température cible 61°F - 88°F (16°C - 31°C) en appuyant sur boutons + ou - jusqu'à ce que la température souhaitée s'affiche sur l'écran LED.
- Appuyez sur le bouton Fan Speed pour sélectionner  Low, Med ou High Speed.



CONFIGURATION ET UTILISATION

DÉSHUMIDIFICATEUR

Idéal pour réduire l'humidité.

- Gardez la fenêtre et la porte fermées pour obtenir le meilleur effet déshumidifiant.
- La fixation du tuyau d'échappement n'est pas nécessaire pour réduire l'humidité, mais elle est recommandée dans les pièces très humides afin que l'air chaud puisse être évacué à l'extérieur.

Vidange en mode Déshumidification

- Il est recommandé d'utiliser le drain de déshumidification et le tuyau de vidange pour un drainage continu.
- RÉSERVOIR PLEIN - Lorsque le niveau d'eau atteint un niveau prédéterminé, le témoin lumineux «réservoir plein» s'allume. L'unité devra être vidangée.

REMARQUE: Reportez-vous à la section Drainage de l'eau.

- In this mode, fan speed is selected automatically by the appliance and can not be set manually.

VENTILATEUR

- Appuyez sur le bouton Fan Speed pour sélectionner  Low, Med ou High Speed



BALANÇOIRE

- Appuyez sur ce bouton pour activer l'oscillation d'air des persiennes. Appuyez à nouveau pour désactiver.

CONFIGURATION ET UTILISATION

MINUTEUR ⌚

- Pour régler la minuterie AUTO STOP. Lorsque l'appareil est allumé, appuyez sur le bouton TIMER. Le symbole TIME ON / OFF sur l'écran LCD de la télécommande clignote.
- Appuyez sur le bouton + ou - pour sélectionner l'HEURE AUTO par incréments d'une heure, jusqu'à 24 heures. L'écran LCD à distance indiquera l'heure sélectionnée. Appuyez à nouveau sur le bouton TIMER pour régler l'heure sélectionnée. Il y aura un symbole TIME ON / OFF fixe sur l'écran LCD de la télécommande et le voyant TIMER s'allumera sur le panneau de commande de l'appareil pour indiquer que le programme AUTO STOP est lancé.
- Pour régler la minuterie AUTO START. Lorsque l'appareil est éteint, appuyez sur le bouton TIMER. Le symbole TIME ON / OFF sur l'écran LCD de la télécommande clignote.
- Appuyez sur le bouton + ou - pour sélectionner l'HEURE AUTO par incréments d'une heure, jusqu'à 24 heures. L'écran LCD à distance indiquera l'heure sélectionnée. Appuyez à nouveau sur le bouton TIMER pour régler l'heure sélectionnée. Il y aura un symbole TIME ON / OFF fixe sur l'écran LCD à distance et le voyant TIMER s'allumera sur le panneau de commande de l'unité pour indiquer que le programme AUTO START est lancé.
- Appuyer sur le bouton POWER ou sur le bouton TIMER annulera le programme minuté AUTO START / STOP et le voyant de la minuterie ne s'allumera pas.

DORMIR 😴

- La fonction SLEEP ajuste progressivement la température des pièces pour offrir un environnement confortable. Appuyez sur le bouton SLEEP pour activer.
- En mode COOL, la température augmentera de 1° =F après une heure et de 2°F après 2 heures.
- Pour annuler ce réglage, appuyez à nouveau sur la touche SLEEP.

BOUTON DE SÉLECTION ° C / ° F

- Lorsque l'appareil est allumé, appuyez sur le bouton ° C / ° F, puis vous pouvez sélectionner l'unité de température entre Fahrenheit ou Celsius.



CONFIGURATION ET UTILISATION

VIDANGE DE L'EAU

Vidange en Mode Refroidissement.

Ce climatiseur est équipé d'une évaporation automatique de l'eau pour que le compartiment d'eau ne remplirait généralement pas en mode refroidissement à moins qu'il y ait une humidité élevée. Le vidange de l'eau ne sera généralement nécessaire qu'à la fin de la saison (voir OPÉRATIONS DE DÉBUT-FIN DE SAISON en mode refroidissement.)

REMARQUE: RÉSERVOIR PLEIN - Lorsque le niveau d'eau atteint un niveau prédéterminé, le témoin lumineux «réservoir plein» situé sur le panneau de commande de l'unité s'allume. Si un code d'erreur apparaît sur l'écran d'affichage du panneau de commande, «E2» en mode COOL. L'unité devra être vidangée.

Vidange Intermittente En Mode Refroidissement.

- Débranchez l'appareil de la source d'alimentation. Déplacez soigneusement l'unité vers une zone de drainage au-dessus du plancher de votre sous-sol ou un bac de vidange (non inclus). Retirez le bouchon de vidange inférieur.
- Laissez l'eau s'écouler et remplacez le bouchon de vidange. Redémarrez la machine jusqu'à ce que les codes d'erreur E2.

disparaît. Si l'erreur se répète, appelez le service

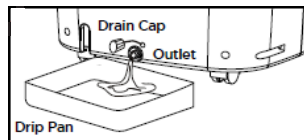

REMARQUE: Assurez-vous de réinstaller le bouchon de vidange inférieur avant d'utiliser l'unité.

Vidange Continue pour le Mode Refroidissement

- Débranchez l'appareil de la source d'alimentation. Enlevez le bouchon de vidange inférieur. Lors de cette opération, de l'eau résiduelle peut se répandre, alors ayez un bac de vidange (non inclus) pour collecter l'eau.
- Branchez le tuyau de vidange (fourni) comme indiqué sur le schéma. L'eau peut être continuellement vidangé par le tuyau dans un drain de plancher ou un bac de vidange.
- Allumez l'appareil.

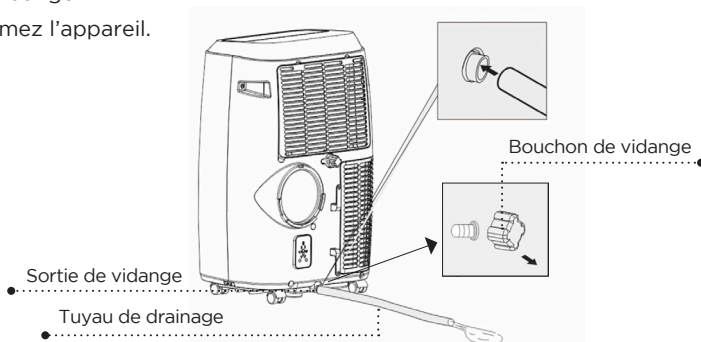

ATTENDEZ 3 MINUTES AVANT DE REPRENDRE L'OPÉRATION

- Une fois l'appareil arrêté, il ne peut pas être redémarré pendant 3 minutes. L'opération va redémarrer automatiquement après 3 minutes.

CONFIGURATION ET UTILISATION

VIDANGE CONTINUE POUR LE MODE DE DÉSHUMIDIFICATION

Débranchez l'appareil de la source d'alimentation.

Retirez le bouchon de vidange situé au centre arrière de l'unité. Lors de cette opération, de l'eau résiduelle peut se répandre. Ayez donc une lèchefrite (non fournie) pour recueillir l'eau.

Branchez le tuyau de vidange (fourni) comme indiqué sur le schéma. L'eau peut être évacuée en continu par le tuyau dans un siphon de sol ou un seau.

Allumez l'appareil.

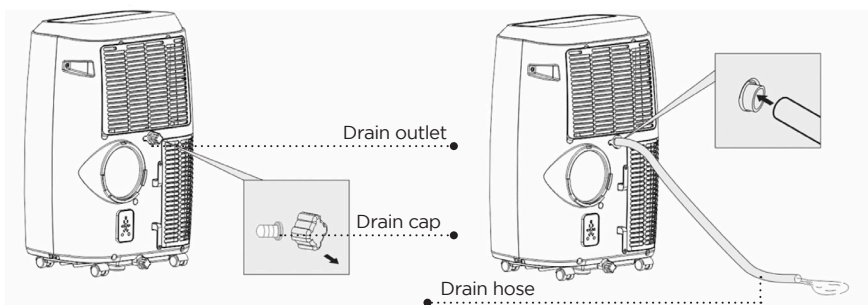



ATTENDEZ 3 MINUTES AVANT DE REPRENDRE L'OPÉRATION

- Une fois l'appareil arrêté, il ne peut plus être redémarré pendant 3 minutes. Le fonctionnement redémarrera automatiquement après 3 minutes.

NETTOYAGE ET ENTRETIEN

NETTOYAGE

Avant le nettoyage ou l'entretien, éteignez l'appareil en appuyant sur la touche  sur le panneau de commande ou la touche  sur la télécommande. Débranchez-le de la prise électrique.

NETTOYAGE DU CABINET

Vous devez nettoyer l'appareil avec un chiffon légèrement humide puis sécher avec un chiffon sec.

- Ne saturez jamais le climatiseur avec de l'eau.
- N'utilisez jamais d'essence, d'alcool ou de solvants pour nettoyer l'appareil.
- Ne vaporisez jamais de liquides insecticides ou similaires à proximité du climatiseur.

NETTOYAGE DU FILTRE

Pour que votre climatiseur fonctionne efficacement, vous devez nettoyer le filtre de l'évaporateur chaque semaine de fonctionnement.

Le filtre est logé dans la grille d'admission.

Utilisez un aspirateur pour éliminer les accumulations de poussière du filtre. S'il est très sale, plongez-le dans de l'eau tiède et rincez plusieurs fois. L'eau devrait être tiède. Après le lavage, laissez le filtre sécher puis réinsérez le filtre.

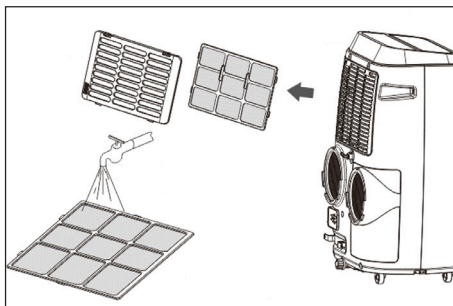

OPÉRATIONS DE DÉBUT - FIN DE SAISON

VÉRIFICATIONS DE DÉBUT DE SAISON

Assurez-vous que le câble d'alimentation et la fiche ne sont pas endommagés. Suivez les instructions d'installation avec précision.

OPÉRATIONS DE FIN DE SAISON

Voir la section Vidange de l'Eau pour vous assurer que le climatiseur est complètement vidangé de l'eau.

Nettoyez le filtre et séchez soigneusement avant de réinstaller.

DÉPANNAGE ET GARANTIE

AVANT D'APPELER POUR LE SERVICE

SI LE CLIMATISEUR NE FONCTIONNE PAS:

- A) Assurez-vous que le climatiseur est correctement branché. Si ce n'est pas le cas, enlevez la fiche de la prise, attendez 10 secondes et rebranchez-la en toute sécurité.
- B) Recherchez un fusible de circuit grillé ou un disjoncteur principal déclenché. S'ils semblent fonctionner correctement, testez la prise avec un autre appareil.

⚠ AVERTISSEMENT

SI AUCUN DES CHOIX CI-DESSUS NE RÉSOUD LE PROBLÈME, CONTACTEZ UN TECHNICIEN QUALIFIÉ. N'ESSAYEZ PAS DE RÉGLER OU DE RÉPARER LE CLIMATISEUR VOUS-MÊME. Toute personne qui est impliqué dans le travail sur ou dans un circuit frigorifique doit détenir un certificat valide d'une autorité d'évaluation accréditée par l'industrie, qui autorise leur compétence à manipuler les réfrigérants en toute sécurité conformément à une spécification d'évaluation reconnue par l'industrie.

⚠ AVERTISSEMENT

N'utilisez pas de moyens pour accélérer le processus de dégivrage ou pour nettoyer autrement que ceux recommandés par le fabricant.

⚠ AVERTISSEMENT

L'entretien ne doit être effectué que conformément aux recommandations du fabricant de l'équipement. La maintenance et les réparations nécessitant l'assistance d'autres personnes qualifiées doivent être effectuées sous la surveillance de la personne compétente dans l'utilisation des réfrigérants inflammables.

SERVICE À LA CLIENTÈLE IMPORTANT

NE RETOURNEZ PAS CE PRODUIT AU MAGASIN

Si vous avez un problème avec ce produit, veuillez contacter le Centre De Satisfaction Client BLACK+DECKER au 844-299-0879. PREUVE D'ACHAT DATÉE, NUMÉRO DE MODÈLE ET NUMÉRO DE SÉRIE REQUIS POUR LE SERVICE DE GARANTIE



Attention: Risque d'incendie /
matériaux inflammables
(Requis pour les unités R32 / R290 uniquement)

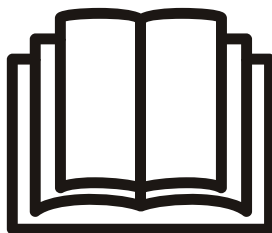

REMARQUE IMPORTANTE: Lisez ce manuel soigneusement avant d'installer ou d'opérer votre nouvelle unité de climatisation. Assurez-vous de garder ce manuel pour référence future.

DÉPANNAGE ET GARANTIE

Résolvez votre problème en utilisant le tableau ci-dessous. Si le climatiseur ne fonctionne toujours pas correctement, contactez le service client de BLACK+DECKER ou le centre de service autorisé le plus proche. Les clients ne doivent jamais dépanner les composants internes.

PROBLÈME	CAUSE POSSIBLE	RECOURS POSSIBLE
L'unité ne démarre pas en appuyant sur la touche MARCHÉ / ARRÊT	A. FT apparaît à l'écran B. La température ambiante est inférieure à la température réglée (mode refroidissement).	A. Vidangez l'eau. B. Réinitialisez la température.
Pas assez frais	A. Les fenêtres ou les portes dans la pièce ne sont pas fermées. B. Il existe des sources de chaleur dans la pièce. C. Le conduit d'évacuation d'air n'est pas connecté ou bloqué. D. Le réglage de température est trop haut. E. Le filtre à air est bloqué par la poussière. F. L'unité prendra environ 3 minutes de fonctionnement avant le refroidissement.	A. Assurez-vous que toutes les fenêtres et portes sont fermées. B. Enlevez les sources de chaleur si possible. C. Connectez le conduit et assurez-vous qu'il peut fonctionner correctement. D. Diminuez la température réglée. E. Nettoyez le filtre à air. F. Une commande par microprocesseur retarde le fonctionnement du compresseur jusqu'à ce que 3 minutes se soient écoulées.
Bruyant ou vibration	A. La surface n'est pas de niveau ou pas assez plane.	A. Placez l'appareil sur une surface plane et de niveau si possible.
L'unité ne fonctionne pas et indicateur de plein d'eau la lumière est allumée. L'affichage LED indique «E2» en mode COOL	A. L'unité doit être vidangée.	A. Reportez-vous à la section sur le drainage de l'eau.
Affichage LED «EO», «E1», «E3»	A. EO - Problème de sonde de température ambiante B. E1- Sonde de température du condenseur C. E3- Sonde de température de l'évaporateur	Contactez le Centre de satisfaction client pour assistance avec code d'erreur.
La télécommande ne fonctionne pas	A. Rien n'apparaît sur l'écran LED. B. La température et les symboles apparaissent sur l'écran LED mais la sélection ne peut pas être modifiée.	A. Appuyez sur le bouton LED de la télécommande. S'il ne s'allume pas, changez les piles. B. Assurez-vous que la télécommande est pointée vers le récepteur de télécommande de l'appareil à moins de 23 pieds de distance et qu'il n'y a pas d'obstacles.

DÉPANNAGE ET GARANTIE

GARANTIE LIMITÉE

Toute réparation, remplacement ou service de garantie, et toutes les questions sur ce produit doivent être adressées à BLACK+DECKER au **844-299-0879** des États-Unis ou de Porto Rico.

BLACK+DECKER garantit à l'acheteur d'origine que le produit sera exempt de défauts de matériaux, de pièces et de fabrication pendant la période désignée pour ce produit. La garantie commence le jour de l'achat du produit et couvre jusqu'à une période de **1 an (12 mois) pour la main-d'œuvre / 1 an (12 mois) pour les pièces (défauts de fabrication uniquement)**.

BLACK+DECKER accepte de remplacer, à son gré, le produit défectueux par une unité neuve ou réusinée équivalente à votre achat d'origine pendant la période de garantie.

Exclusions: Cette garantie ne s'applique pas aux éléments suivants:

1. Si l'apparence ou l'extérieur du produit a été endommagé ou dégradé, altéré ou modifié dans sa conception ou sa construction.
2. Si le numéro de série d'origine du produit a été modifié ou supprimé ou ne peut pas être facilement déterminé.
3. S'il est endommagé en raison d'une surtension, endommagement de l'utilisateur du cordon d'alimentation ou connexion à une source de tension incorrecte.
4. Si les dommages sont dus à une mauvaise utilisation générale, accidents ou catastrophes naturelles.
5. Si des tentatives de réparation sont effectuées par des agents de service non autorisés, l'utilisation de pièces autres que des pièces d'origine ou obtenues auprès de personnes autres que des compagnies de service autorisées.
6. Sur les unités qui ont été transférées du propriétaire d'origine.
7. Sur les produits achetés comme remis à neuf, comme neuf, d'occasion, en conditions "Tel Quel" ou "Vente Finale".
8. Aux produits utilisés dans un cadre commercial ou de location.
9. Aux produits utilisés dans des conditions autres que usage domestique ordinaire ou utilisé autrement que conformément aux instructions fournies.
10. Aux dommages-intérêts pour les appels de service pour installations incorrectes.
11. Frais de transport et d'expédition associés au remplacement de l'unité.
12. Appels de service pour vous expliquer comment utiliser votre produit.
13. Appels de service pour réparer ou remplacer le fusible de la maison, réinitialiser le disjoncteur ou corriger le câblage dans la maison.

LA MESURE INTERDITE PAR LA LOI APPLICABLE. TOUTE GARANTIE IMPLICITE DE QUALITÉ MARCHANDE D'ADÉQUATION À UN USAGE PARTICULIER SUR CE PRODUIT EST LIMITÉE À LA DURÉE DE LA GARANTIE.

Certains états n'autorisent pas l'exclusion ou la limitation des dommages accessoires ou indirects, ni la limitation de la durée de la garantie. Dans ces cas, les exclusions ou limitations ci-dessus peuvent ne pas s'appliquer à vous. Cette garantie vous donne des droits légaux spécifiques et vous pouvez également avoir d'autres droits qui varient d'un état à l'autre.

Obtention Du Service: Pour obtenir du service, de la documentation sur les produits, des fournitures ou des accessoires, veuillez appeler au **844-299-0879** pour créer un ticket pour échange / réparation. Veuillez vous assurer de fournir la date d'achat, le numéro de modèle et une brève description du problème. Notre représentant du service client vous contactera ou enverra des instructions de retour détaillées.

BLACK+DECKER ne garantit pas que l'appareil fonctionnera correctement dans toutes les conditions environnementales et n'offre aucune garantie ni représentation, implicite ou explicite, en ce qui concerne la qualité, les performances, la qualité marchande ou l'adéquation à un usage particulier autre que celui identifié dans ce manuel d'utilisation. BLACK+DECKER a fait tout son possible pour garantir l'exactitude de ce manuel d'utilisation et décline toute responsabilité en cas d'ineffectivité ou d'omissions éventuelles. Les informations contenues dans ce manuel d'utilisation sont sujettes à modification sans préavis et ne représentent pas un engagement de la part de BLACK+DECKER. BLACK+DECKER se réserve le droit d'apporter des améliorations à ce manuel d'utilisation et / ou aux produits décrits dans ce manuel d'utilisation à tout moment et sans préavis. Si vous trouvez dans ce manuel des informations incorrectes, trompeuses ou incomplètes, veuillez nous contacter au **844-299-0879**.

W Appliance Co.
1356 Broadway
New York, NY 10018

LA RÉPARATION OU LE REMPLACEMENT TELS QUE PRÉVUS DANS LA PRÉSENTE GARANTIE SONT LE RECOURS EXCLUSIF DU CLIENT; BLACK+DECKER NE SERA PAS RESPONSABLE DES DOMMAGES ACCESSOIRES OU INDIRECTS POUR LA VIOLATION DE TOUTE GARANTIE EXPRESSE OU IMPLICITE SUR CE PRODUIT, SAUF DANS

Cet appareil est conforme à la partie 15 des règles FCC. Son fonctionnement est soumis aux deux conditions suivantes: 1) Cet appareil ne doit pas causer d'interférences nuisibles, et 2) Cet appareil doit accepter toute interférence reçue, y compris les interférences pouvant entraîner un fonctionnement indésirable. Cet équipement a été testé et déclaré conforme aux limites d'un appareil numérique de classe B, conformément à la partie 15 des règles FCC. Ces limites sont conçues pour fournir une protection raisonnable contre les interférences nuisibles dans une installation résidentielle. Cet équipement génère, utilise et peut émettre de l'énergie radiofréquence et, s'il n'est pas installé et utilisé conformément aux instructions, peut provoquer des interférences nuisibles aux communications radio. Cependant, il n'y a aucune garantie que l'interférence ne se produira pas dans une installation particulière. Si cet équipement cause des interférences nuisibles à la réception de la radio ou de la télévision, ce qui peut être déterminé en éteignant et en rallumant l'équipement, l'utilisateur est encouragé à essayer de corriger les interférences par une ou plusieurs des mesures suivantes: a) Réorienter ou déplacer le antenne de réception. b) Augmentez la séparation entre l'équipement et le récepteur. c) Connectez l'équipement à une prise différente de celle sur laquelle le récepteur est connecté. d) Consultez le revendeur ou un technicien radio / TV expérimenté pour obtenir de l'aide.

BLACK & DECKER, BLACK+DECKER, les logos et noms de produits BLACK & DECKER et BLACK+DECKER sont des marques commerciales de

The Black & Decker Corporation, utilisé sous licence. Tous droits réservés.

Le produit dans cette boîte peut différer légèrement de celui illustré. N'affecte pas la fonction. Tous les accessoires montrés sur la photographie ne sont pas inclus dans ce package.

Imported by W Appliance, Inc., 1356 Broadway, New York, NY 10018

BLACK+[®] DECKER

AIRE ACONDICIONADO PORTÁTIL

MANUAL DE INSTRUCCIONES

NÚMERO DE CATÁLOGO
BPT05WTBA
BPT06WTB

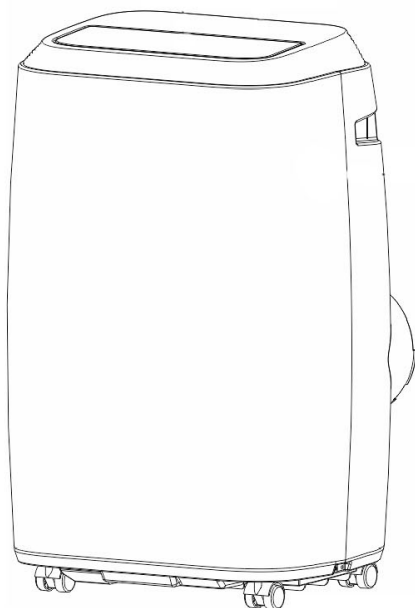

¡Gracias por elegir BLACK+DECKER!

POR FAVOR, LEA ESTE MANUAL ANTES DE DEVOLVER ESTE PRODUCTO POR CUALQUIER MOTIVO.

Si tiene alguna pregunta o tiene algún problema con su producto de BLACK+DECKER vaya a www.blackanddecker.com/instantanswers

Si no puede encontrar la respuesta a su pregunta o no tiene acceso a Internet, llame al 844-299-0879 de 10:30 a 18:30 EST de lunes a viernes para hablar con un agente. Por favor, tenga el número de catálogo a mano cuando llame.

GUARDE ESTE MANUAL PARA SU REFERENCIA EN EL FUTURO.

CONTENIDO

INFORMACIÓN DE SEGURIDAD

Instrucciones importantes de seguridad	60-61
Instrucciones de conexión a tierra	62
Cable de alimentación y enchufe LCDI	63
Pautas de seguridad	64

CONFIGURACIÓN Y USO

Partes y características	65
Especificaciones	66
Guía de instalación	66
Instalación del kit de ventana deslizante	67
Instalación de la manguera de evacuación	68
Panel de control	69
Operación desde el panel de control	69-71
Operación desde el control remoto	72-76
Drenaje de agua	77-78

LIMPIEZA Y CUIDADO	79
---------------------------------	-----------

SOLUCIÓN DE PROBLEMAS Y GARANTÍA

Antes de llamar al Servicio Técnico	80
Atención al cliente	80
Solución de problemas	81
Garantía limitada	82

REGISTRO DEL PRODUCTO

¡Gracias por comprar nuestro producto BLACK+DECKER! Este manual fácil de usar le guiará para darle el mejor uso a su aire acondicionado. Recuerdo anotar el número de modelo y los números de serie. Se encuentran en una etiqueta en la parte posterior.

Nº de modelo

Nº de serie

Fecha de compra

Grape o adjunte su recibo a su manual. Lo necesitará para acceder el servicio de garantía.

INFORMACIÓN DE SEGURIDAD

⚠ PELIGRO

PELIGRO - Amenazas inmediatas que resultarán en lesiones personales graves o la muerte

⚠ ADVERTENCIA

ADVERTENCIA - Peligros o prácticas inseguras que pueden resultar en lesiones personales graves o la muerte

⚠ PRECAUCIÓN

PRECAUCIÓN - Peligros o prácticas inseguras que PODRÍAN resultar en lesiones personales menores

INSTRUCCIONES IMPORTANTES DE SEGURIDAD

⚠ ADVERTENCIA

Cuando utilice electrodomésticos, debe seguir algunas medidas básicas de seguridad, entre las que se incluyen

1. Para reducir el riesgo de lesiones, lea esta guía antes de usar el aparato.
2. El aire acondicionado debe estar conectado a una toma de corriente adecuada con el tipo de enchufe adecuado y con el suministro eléctrico correcto.
3. Se debe asegurar de que esté debidamente conectado a tierra para reducir el riesgo de descarga eléctrica e incendio. **NO CORTE O quite la pata de conexión a tierra.** Si no tiene una toma de corriente con tres patas, haga que un electricista certificado instale una toma adecuada. La toma de corriente **DEBE** estar adecuadamente conectada a tierra.
4. No opere el aire acondicionado si el cable de alimentación está desgastado o dañado de cualquier manera. Evite utilizarlo si hay grietas o daños a lo largo del cable, el conector o si la unidad no funciona bien o está dañada de alguna manera. Contacte al servicio técnico autorizado para su examinación, reparación o ajuste.
5. **NO USE UN ADAPTADOR O UN ALARGUE O REGLETA.**
6. No bloquee el flujo de aire alrededor del aire acondicionado. La manguera de evacuación debe estar libre de obstrucciones.
7. Siempre desconecte el aire acondicionado antes de moverlo o hacerle mantenimiento.
8. No instale o use el aire acondicionado en cualquier zona donde la atmósfera contenga gases combustibles o donde la atmósfera sea oleosa o sulfurosa. Evite que su aire acondicionado entre en contacto con cualquier químico.
9. No coloque ningún objeto sobre la unidad.
10. Nunca opere el acondicionador de aire sin los filtros en su lugar.
11. No use el aire acondicionado cerca de una bañera, ducha o un lavabo.
12. Este aparato no está diseñado para ser utilizado por personas (incluidos niños) con capacidades físicas, sensoriales o mentales reducidas o falta de experiencia o conocimiento, a menos que sean supervisados o hayan recibido instrucciones sobre el uso del aparato de una forma segura por su propia seguridad.
13. Asegúrese de que los niños no jueguen con el aparato.
14. Si el **CABLE DE ALIMENTACIÓN** está dañado, debe ser sustituido por el fabricante, un técnico de servicio o persona similarmente calificada para evitar situaciones de riesgo.
15. El aire acondicionado debe ser instalado de acuerdo con las regulaciones nacionales de cableado.



Caution, risk of fire



INFORMACIÓN DE SEGURIDAD

MANIPULACIÓN DE PILAS ALCALINAS

ADVERTENCIA

Quando se manipulen pilas alcalinas, se deben tomar precauciones básicas que deben ser seguidas como se detalla a continuación

1. Si el líquido de la batería entrara accidentalmente en sus ojos, existe el peligro de pérdida de la visión, no los frote. Enjuague sus ojos inmediatamente con agua del grifo y luego consulte a un médico inmediatamente.
2. No coloque la pila en el fuego, ni la esponga al calor, ni la desarme, ni la modifique. Si el aislamiento o la válvula de seguridad están dañados, la batería puede perder líquido, sobrecalentarse o explotar.
3. No inserte la pila con los polos invertidos. Hacerlo puede causar alguna anomalía o un cortocircuito y la batería puede perder líquido, sobrecalentarse o explotar.
4. Mantenga las pilas lejos del alcance de los niños. Si la batería es ingerida, póngase en contacto con un médico inmediatamente.
5. Si el líquido alcalino entra en su boca, enjuáguese la boca con abundante agua y póngase en contacto con un médico inmediatamente.
6. Si el líquido alcalino entra en contacto con la piel o la ropa, puede quemarla, enjuague abundantemente el área afectada con agua del grifo.
7. No mezcle pilas nuevas con viejas u otras marcas de pilas. Los atributos diferentes pueden hacer que las baterías pierdan líquido, se sobrecalienten o exploten.
8. Este tipo de batería no es recargable. Recargar esta batería puede dañar el aislamiento o la estructura interna y puede hacer que la batería tenga fugas de líquido, se sobrecaliente o explote.
9. No dañe o quite la etiqueta del exterior de la pila. Hacerlo puede hacer que la batería pierda líquido, se sobrecaliente o explote.
10. No deje caer, tire o esponga la pila a impactos extremos. Hacerlo puede causar que la batería pierda líquido, se sobrecaliente o explote.
11. No altere la forma de la pila. Si el aislamiento o la válvula de seguridad se dañan, la batería puede perder líquido, sobrecalentarse o explotar.
12. Quite las baterías inmediatamente cuando hayan perdido toda su carga. Dejarlas en la unidad durante mucho tiempo puede hacer que las baterías pierdan líquido, se sobrecalienten o exploten debido al gas generado por las baterías.
13. Retire las baterías de la unidad cuando no esté en uso por un período extendido de tiempo. Las baterías pueden perder líquido, sobrecalentarse o explotar debido al gas que se genera en las mismas.
14. No aplique ningún tipo de soldadura directamente sobre las baterías. El calor puede hacer que las baterías pierdan líquido, se sobrecalienten o exploten.
15. No moje las baterías. Hacerlo puede causar que las baterías se sobrecalienten.
16. Guarde las baterías en un lugar fresco y seco alejado de la luz del sol y donde la humedad no sea alta. De lo contrario, las baterías pueden perder líquido, sobrecalentarse o explotar. Además, puede causar que el desempeño y la vida útil de las baterías se vea afectado.
17. Siga las regulaciones del gobierno local al desechar estas baterías.
18. NUNCA mezcle baterías alcalinas, estándar (carbono-zinc), recargables (níquel-cadmio) con este producto.

CONSERVE ESTAS INSTRUCCIONES

SOLO PARA USO DOMÉSTICO

INFORMACIÓN DE SEGURIDAD

INSTRUCCIONES DE CONEXIÓN A TIERRA REQUISITOS ELÉCTRICOS

En caso de mal funcionamiento o avería, la conexión a tierra reducirá el riesgo de descarga eléctrica al proporcionar una ruta de menor resistencia para la corriente eléctrica. Este aparato debe estar conectado con un cable que posea un conductor de conexión a tierra y enchufe con conexión a tierra. El enchufe debe estar enchufado en una toma de corriente apropiada que esté correctamente instalada y conectada a tierra de acuerdo con todos los códigos y ordenanzas locales.

⚠ PELIGRO - Una conexión incorrecta del conductor para la conexión a tierra puede resultar en un riesgo de descarga eléctrica. El conductor con aislamiento de color verde con o sin franjas amarillas es el conductor de puesta a tierra del equipo. Si es necesario reparar o reemplazar el cable eléctrico o el enchufe, no conecte el conductor de conexión a tierra del equipo a un terminal activo. Consulte con un electricista calificado o personal de servicio si las instrucciones de puesta a tierra no se entienden completamente, o si tiene dudas sobre si el aparato está conectado a tierra correctamente. No modifique el enchufe que viene con el electrodoméstico. Si este no encaja en la toma de corriente, pida a un electricista que instale una toma de corriente adecuada.

PARA ELECTRODOMÉSTICOS CON CONEXIÓN A TIERRA MEDIANTE CABLE CON CONSUMO NOMINAL INFERIOR A 15 AMPERIOS Y DISEÑADOS PARA SU USO EN UNA RED ELÉCTRICA DE 120V

El electrodoméstico debe usarse en un circuito de 120V nominales y debe conectarse a una toma de tierra que se parezca a la que se ilustra a continuación. No se recomienda el uso de un adaptador inclusive de forma temporal.

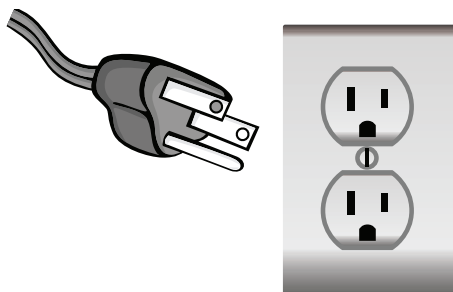

INFORMACIÓN DE SEGURIDAD

CABLE DE ALIMENTACIÓN Y ENCHUFE LCDI

Este aire acondicionado está equipado con un cable LCDI (Detección de Fuga de Corriente e Interrupción) como lo requiere UL. Este cable de alimentación contiene componentes electrónicos de última generación que detectan fugas de corriente. Si el cable está dañado y se produce una fuga, la alimentación eléctrica será desconectada de la unidad.

Los botones de prueba y reinicio del enchufe LCDI se utilizan para comprobar si el enchufe está funcionando correctamente.

⚠️ ADVERTENCIA: Pruebe el cable LCDI antes de cada uso.

Para probar el enchufe:

1. Enchufe el cable de alimentación en una toma de corriente de 3 clavijas con conexión a tierra.
2. Presione RESET (en algunas unidades se encenderá una luz verde).
3. Presione el botón TEST, el circuito debería dispararse y cortar toda la energía al aire acondicionado. (en algunas unidades, la luz verde puede apagarse).
4. Presione el botón RESET para poder usar el aparato nuevamente. Oirá un clic y el aire acondicionado estará listo para usarse nuevamente.
5. El cable de suministro eléctrico debe reemplazarse si no se dispara cuando se presiona el botón TEST y la unidad no se reinicia.

⚠️ NOTAS:

- No use este dispositivo para encender o apagar la unidad.
- Asegúrese siempre que el botón RESET esté presionado para una correcta operación.

⚠️ ADVERTENCIA:

- El cable de alimentación debe ser reemplazado si falla al reiniciar el suministro si el botón TEST o el botón RESET son presionados.
- Si el cable de alimentación está dañado, no puede ser reparado.
- Debe ser reemplazado por uno obtenido del fabricante del producto.

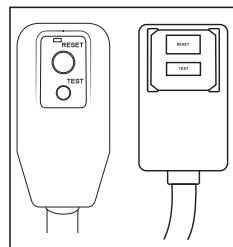

⚠️

ADVERTENCIA - RIESGO DE INCENDIO

- Es importante que el enchufe se ajuste firmemente a la toma de corriente.
- Si el enchufe no se ajusta de manera segura y parece estar flojo, no debe usarse.
- Haga que un electricista con licencia reemplace el receptáculo.

INFORMACIÓN DE SEGURIDAD

PAUTAS DE SEGURIDAD

Para prevenir lesiones al usuario u otras personas y daños a la propiedad, se deben seguir las instrucciones a continuación. El uso inadecuado debido a ignorar las instrucciones puede causar lesiones o daños.

SIEMPRE HAGA ESTO	NUNCA HAGA ESTO	AHORRO DE ENERGÍA
<ul style="list-style-type: none"> • Su aire acondicionado debe ser utilizado de forma en que esté protegido de la humedad; como por ejemplo condensación, salpicaduras, agua, etc. No coloque ni guarde su aire acondicionado donde puede caer en agua o cualquier otro líquido. Desconéctelo inmediatamente. • Transporte siempre su aire acondicionado en posición vertical y colóquelo sobre una superficie estable y nivelada durante el uso. • Apague el producto cuando no esté en uso. • Utilice siempre el interruptor en el panel de control para iniciar o apagar la unidad. • Siempre contacte con una persona calificada para llevar a cabo reparaciones. Si el cable de alimentación está dañado, debe ser reparado por un técnico calificado. • Mantenga un espacio de circulación del aire de al menos 12 pulgadas alrededor de la unidad y lejos de paredes, muebles y cortinas. • Si el aire acondicionado es derribado durante el uso, apáguelo y desenchúfelo de la alimentación eléctrica inmediatamente. 	<ul style="list-style-type: none"> • No opere su aire acondicionado en una habitación húmeda como un baño o un cuarto de lavado. • No toque la unidad con las manos mojadas o húmedas o descalzo. • No presione los botones en el panel de control con cualquier otra cosa que no sean sus dedos. • No retire ninguna cubierta fija. Nunca use este aparato si no está funcionando correctamente, o si ha sido derribado o dañado. • Nunca tire del cable para detener o iniciar la unidad. • No cubra u obstruya las rejillas de entrada o salida. • No utilice químicos peligrosos para limpiar ni permita que entren en contacto con la unidad. No utilice la unidad en presencia de sustancias o vapores inflamables como alcohol, insecticidas, gasolina, etc. • No permita a los niños que operen la unidad sin supervisión. • No use este producto para funciones que no sean otras que las descritas en este manual de instrucciones. 	<ul style="list-style-type: none"> • Utilice la unidad en una habitación del tamaño recomendado. <p style="margin-left: 20px;">5,000 BTU hasta 150 pies cuadrados (14 m²)</p> <p style="margin-left: 20px;">6,000 BTU hasta 250 pies cuadrados (23 m²)</p> <ul style="list-style-type: none"> • Ubique la unidad donde los muebles no pueden obstruir el flujo de aire. • Mantenga las persianas y cortinas recogidas. • Mantenga limpios los filtros. • Mantenga las puertas y ventanas cerradas para conservar el aire fresco dentro y evitar que entre aire cálido.

INFORMACIÓN DE SEGURIDAD

CONDICIONES DE OPERACIÓN

El aire acondicionado debe ser operado dentro del rango de temperatura indicado a continuación:

NOTA: · El desempeño de la unidad puede verse afectado cuando se utilice fuera del rango de temperaturas de operación.

MODO	TEMPERATURA AMBIENTE
FRÍO	64°F (18°C) ~ 95°F (35°C)
DESHUMIDIFICAR	64°F (18°C) ~ 95°F (35°C)

CONFIGURACIÓN Y USO

PARTES Y CARACTERÍSTICAS

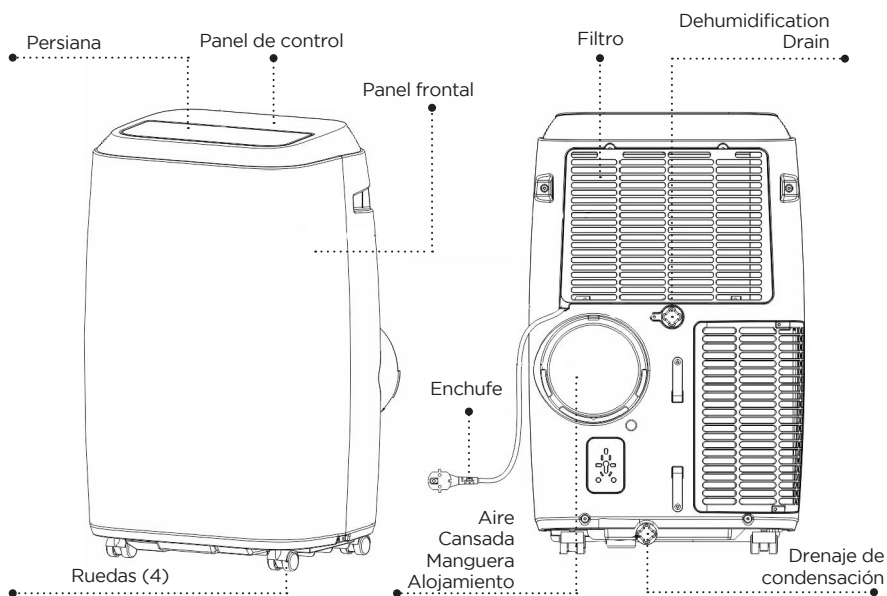

La sortie et l'entrée du tuyau sont pré-assemblées au tuyau

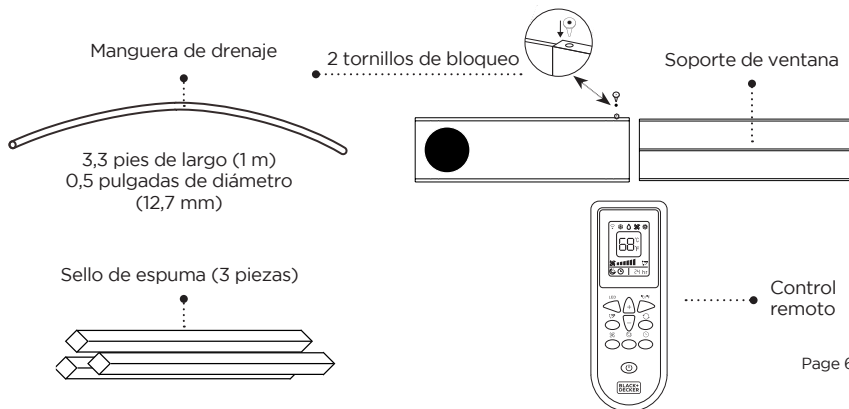

CONFIGURACIÓN Y USO

ESPECIFICACIONES

BPT05WTBA

Dimensiones de la unidad (AN x P x AL): 17.32" x 14.05" x 27.16"

Peso aprox. de la unidad: 51.1 lbs.

BPT06WTB

Dimensiones de la unidad (AN x P x AL): 17.32" x 14.05" x 27.16"

Peso aprox. de la unidad: 54.8 lbs.

Requerimientos eléctricos: 115V ~ 60Hz

GUÍA DE INSTALACIÓN UBICACIÓN

- El aire acondicionado debe ser colocado en un piso firme para minimizar el ruido y las vibraciones. Para un posicionamiento seguro y estable, coloque la unidad en un piso liso y nivelado lo suficientemente fuerte como para soportar la unidad.
- La unidad tiene ruedas para ayudar al posicionamiento, pero debe ser movido sobre superficies lisas y planas. Tenga precaución al moverlo sobre superficies alfombradas. No intente mover la unidad sobre objetos.
- La unidad debe ser colocada dentro del alcance de una toma de corriente debidamente conectada a tierra y que soporte los requerimiento eléctricos.
- Nunca coloque obstáculos alrededor de las entradas o salidas de aire de la unidad.
- Deje un espacio de entre 12 y 36 pulgadas (31 a 92cm) entre la pared con ventana para un acondicionamiento efectivo del aire.

HERRAMIENTAS RECOMENDADAS PARA LA INSTALACIÓN DEL KIT DE VENTANA

- Atornilladores (Phillips mediano)
- Cinta métrica o regla
- Cuchillo o tijeras
- Sierra (en caso de que el kit de ventana necesite ser recortado porque la ventana es muy angosta para la instalación directa)

CONFIGURACIÓN Y USO

INSTALACIÓN DEL KIT DE VENTANA DESLIZANTE

Su kit de ventana ha sido diseñado para acomodarse a la mayoría de las ventanas "verticales" y "horizontales". Sin embargo, puede ser necesario que improvise o adapte algunos aspectos del procedimiento de la instalación para ciertos tipos de ventana. Aperturas mínima y máxima de la ventana:

MÁXIMO: 47.2" (120 cm) **MÍNIMO:** 27.5" (70 cm)

NOTA: · Un tornillo de bloqueo de plástico mantiene unido el kit de ventana durante el envío. Antes de la instalación, retire el tornillo de bloqueo, ajuste el kit de ventana a la longitud deseada y utilice el tornillo de bloqueo proporcionado para fijarlo.

NOTA: · Si la abertura de la ventana es inferior a 27,5" (70 cm), la longitud mínima del kit de ventana, corte el panel que tiene un agujero para encajar en la abertura de la ventana. Nunca corte el agujero del kit de ventana.

Ventana horizontal

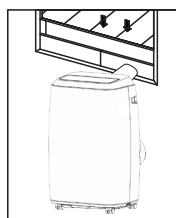

Ventana vertical

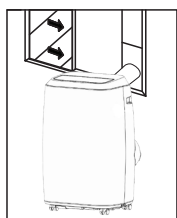

Kit de ventana

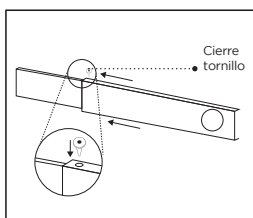

El kit de ventana se puede fijar insertando el tornillo de bloqueo

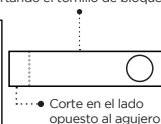

INSTALACIÓN DEL KIT DE VENTANA ABATIBLE O PIVOTANTE INSTALACIÓN EN VENTANA

1. Corte el sello de espuma (tipo adhesivo) a la longitud correcta y adjúntelo a la hoja de la ventana.
2. Fije el kit de ventana a la hoja de la ventana. Ajuste la longitud del kit de ventana según el ancho de la ventana. Acorte el kit de ventana ajustable si el ancho de la ventana es inferior a 27.5".
3. Corte el sello de espuma (tipo adhesivo) a la longitud correcta y adjúntelo a la parte superior de la ventana.
4. Cierre la hoja de la ventana de manera ajustada contra el kit de ventana.
5. Asegure el kit de ventana a la hoja de la ventana.
6. Corte el sello de espuma a una longitud adecuada y selle el espacio abierto entre el marco superior de la ventana y marco exterior de la ventana.

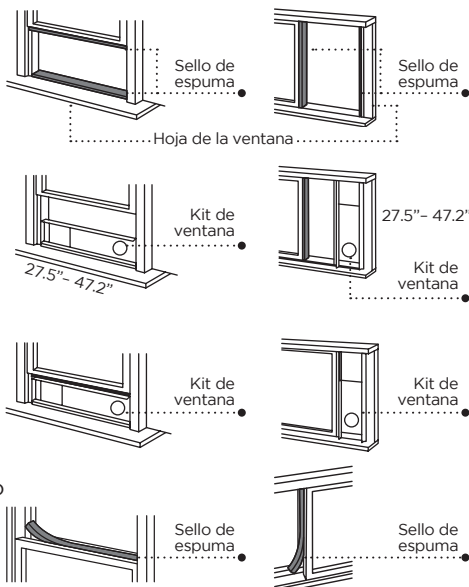

SET UP & USE

INSTALACIÓN DE LA MANGUERA DE EVACUACIÓN

La manguera de evacuación y los conectores de la manguera deben ser instalados o removidos del aire acondicionado portátil de acuerdo con el modo de uso:

COOL, DESHUMIDIFICAR

La manguera de escape de aire y la manguera de entrada deben estar conectadas al aire acondicionado.

VENTILADOR: La manguera de escape de aire y la manguera de entrada deben desconectarse del aire acondicionado portátil.

1. Conecte la entrada de la manguera a un extremo del aire manguera de escape. Empuje la entrada de la manguera sobre el extremo de la manguera, empuje ligeramente y luego empieza a enhebrarlo en sentido horario dirección. (ver figura 1)

Fig. 1

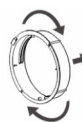
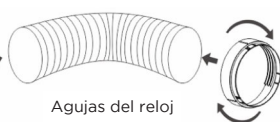

Fig. 2



Agujas del reloj

2. Conecte la salida de la manguera al otro extremo de la manguera de escape de aire. Empuje la salida de la manguera sobre el extremo de la manguera, empujela ligeramente y luego comience a enroscarla en el sentido de las agujas del reloj. (ver figura 2)

3. Alinee las pestañas de la manguera entrada en las ranuras sobre el salida de aire, insertar y empujar abajo. (ver figura 3)

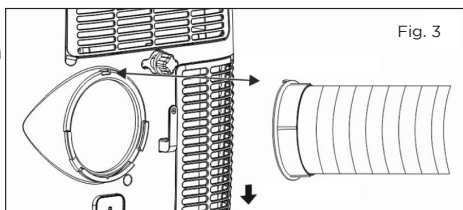

Fig. 3

4. Inserte la salida de la manguera en el panel de la ventana.

5. Coloque la salida de la manguera en el kit de deslizador de ventana y junta (Figuras 4 y 5)

Fig. 4

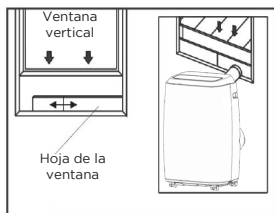
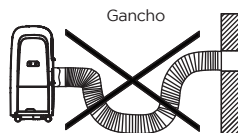

Fig. 5



NOTA: La manguera de escape se puede comprimir o extender moderadamente, pero es deseable mantener su longitud al mínimo posible. Asegúrese también de que la manguera no tenga curvas o dobleces muy cerrados.



CONFIGURACIÓN Y USO

PANEL DE CONTROL

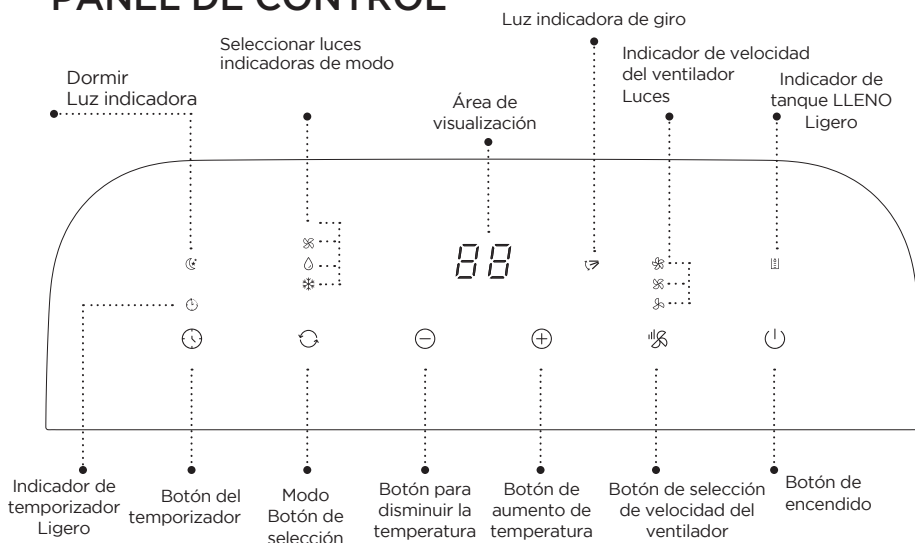

Las imágenes son solo para fines ilustrativos. Su modelo puede tener o no todas las características.

OPERACIÓN DESDE EL PANEL DE CONTROL

El panel de control le permite administrar todas las funciones principales del aparato, pero para aprovechar al máximo su potencial, debe utilizar el control remoto.

ENCENDER EL APARATO

- Enchúfelo en una toma de corriente dedicada. Aparecerán dos líneas en la pantalla que indican que el aparato está en espera.

- Presione el  botón hasta que el aparato se encienda. Aparecerá la última función activa antes de apagarse.

* Nunca apague el aire acondicionado desenchufándolo de la toma de corriente. Siempre presione el botón , luego espere unos minutos antes de desenchufarlo. Esto permite que el aparato realice comprobaciones para verificar el funcionamiento.

Nota: Antes de presionar el botón de encendido, asegúrese de que el tapón de drenaje de condensación de la parte posterior de la unidad está bien colocado para evitar fugas.

- Presione el botón MODE  hasta que se encienda la luz correspondiente al modo requerido.



ENFRIAR



DESHUMIDIFICAR



VENTILADOR

CONFIGURACIÓN Y USO

MODO FRÍO ❄️

Ideal para climas cálidos cuando necesitas enfriar la habitación. Para configurar el funcionamiento del aparato correctamente, presione los botones + o - hasta que se muestre la temperatura deseada. (Ver Fig.6)

Luego seleccione la velocidad del ventilador presionando el botón de velocidad del ventilador hasta que se encienda la luz correspondiente a la velocidad requerida del ventilador:

- ❁ ALTO: El ventilador funciona al máximo para alcanzar la temperatura requerida lo más rápido posible.
- ❁ MED: Reduce el nivel de ruido del ventilador pero aún mantiene el enfriamiento.
- ❁ BAJO: Para un funcionamiento silencioso.



Fig. 6

DRENAJE EN MODO DESHUMIDIFICACIÓN

- Se recomienda que el drenaje de deshumidificación y la manguera de drenaje se puedan utilizar para un drenaje continuo.
- TANQUE LLENO - Cuando el nivel del agua alcanza un nivel predeterminado, se enciende la luz indicadora de "tanque lleno". La unidad deberá drenarse.

NOTA: Consulte la sección Drenaje de agua.

MODO DE VENTILADOR

- Presione el botón "MODE" hasta que se encienda la luz indicadora "FAN".
- Presione el botón de velocidad para seleccionar la velocidad del ventilador ALTA, MED o BAJA. No se puede ajustar la temperatura.
- No se requiere la conexión de la manguera de escape en este modo.

DESHUMIDIFICAR

Presione el botón "MODE" hasta que se encienda la luz indicadora "DESHUMIDIFY".

- En este modo, no puede seleccionar una velocidad del ventilador ni ajustar la temperatura. El motor del ventilador funciona a velocidad BAJA.
- Mantenga la ventana y la puerta cerradas para obtener el mejor efecto deshumidificante.
- No se requiere la conexión de la manguera de escape para reducir la humedad, sin embargo, se recomienda en habitaciones muy húmedas para que el aire caliente pueda salir al exterior.

CONFIGURACIÓN Y USO

TEMPORIZADOR

- Para configurar el temporizador AUTO STOP. Cuando la unidad esté encendida, presione el botón TIMER.
- Presione el botón + o - para seleccionar la HORA AUTOMÁTICA en incrementos de 1 hora, hasta 24 horas. La pantalla LED indicará el tiempo restante. Presione el botón TIMER nuevamente. La luz indicadora del TEMPORIZADOR se enciende para mostrar que se inició el programa AUTO STOP.
- Para configurar el temporizador de INICIO AUTOMÁTICO. Cuando la unidad esté apagada, presione el botón TIMER.
- Presione el botón + o - para seleccionar la HORA AUTOMÁTICA en incrementos de 1 hora, hasta 24 horas. La pantalla LED indicará el tiempo restante. Presione el botón TIMER nuevamente. La luz indicadora del TEMPORIZADOR se enciende para mostrar que se inició el programa de INICIO AUTOMÁTICO.
- Al presionar el botón de ENCENDIDO o el botón TEMPORIZADOR se cancelará el programa temporizado de INICIO / PARO AUTOMÁTICO y la luz indicadora del temporizador no se iluminará.

LUZ INDICADORA DE GIRO

Cuando esta luz está encendida, indica que el aire se activa desde el control remoto y que las rejillas se moverán hacia arriba y hacia abajo.

LUZ INDICADORA DE SUEÑO

Cuando esta luz se enciende, indica que se ha activado SLEEP desde el mando a distancia y que la temperatura se irá ajustando gradualmente.

CONFIGURACIÓN Y USO

OPERACIÓN DESDE EL CONTROL REMOTO

INSTALACIÓN DE LAS BATERÍAS (NO INCLUIDAS)

- (1) Deslice la tapa del compartimiento de las baterías.
- (2) Inserte 2 pilas "AAA" como se muestra.
- (3) Deslice la tapa del compartimiento de las baterías hacia su posición cerrada.

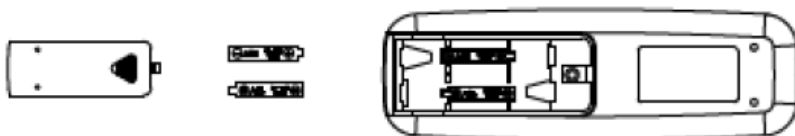

PRECAUCIÓN: Use solamente baterías alcalinas AAA o IEC R03 de 1,5V. Quite las pilas si el control remoto no será usado durante un mes o más. No intente recargar las baterías. Ambas baterías deben ser remplazadas a la misma vez. No arroje las baterías al fuego, ya que podrían explotar.

Apunte el control remoto al receptor del aparato. El control remoto debe estar a menos de 7 metros del aparato (sin obstáculos entre el control remoto y el receptor).

El control remoto debe manipularse con sumo cuidado. No lo deje caer ni lo exponga a la luz solar directa o fuentes de calor.



CONFIGURACIÓN Y USO

CONTROL REMOTO

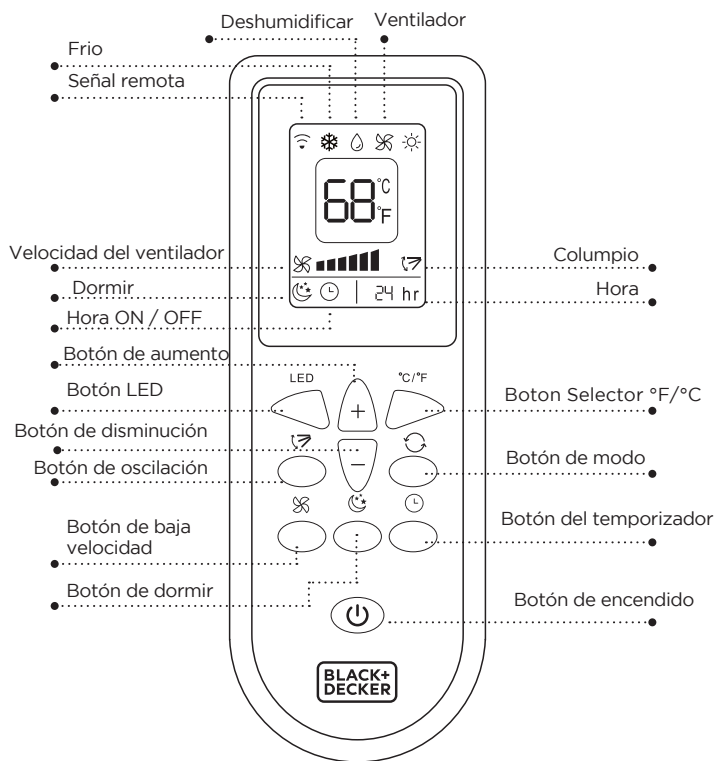

BOTÓN DE ENCENDIDO: presione para encender o apagar

BOTÓN DEL TEMPORIZADOR: Se utiliza para establecer una hora de inicio o apagado diferido.

BOTÓN DE MODO: Cada vez que presiona el botón COOL, DESHUMIDIFY, FAN

BOTÓN SELECTOR °C / °F: Seleccione Fahrenheit o Celsius.

AUMENTAR: Aumente el ajuste de temperatura.

DISMINUIR: Disminuye el ajuste de temperatura.







BOTÓN LED: Ilumina la pantalla LED de la unidad.

BOTÓN SWING: Activa el swing de aire de las rejillas.

BOTÓN DE VELOCIDAD DEL VENTILADOR: Se utiliza para seleccionar la velocidad del ventilador ALTA, MEDIA o BAJA.

BOTÓN SLEEP: ajusta gradualmente la temperatura.



CONFIGURACIÓN Y USO

Indicadores de pantalla LED			
	Modo de enfriamiento		Velocidad del ventilador
	Modo deshumidificar		Columpio
	Modo de ventilador		Temporizador encendido
24 hr	Hora		Dormir
88.8	Temperatura de pantalla u horas	°C/°F	Fahrenheit o Celsius.

BOTÓN DE ENCENDIDO

- Presione para ENCENDER o APAGAR el aire acondicionado. Presione el botón LED para iluminar la pantalla LED de la unidad.
-  Se mostrará en la pantalla LED del control remoto cuando se presionen los botones para mostrar que el control remoto está enviando una señal al aire acondicionado.

BOTÓN DE MODO

- Presione el botón de modo para desplazarse por COOL , DESHUMIDIFICAR , VENTILADOR 
- El símbolo correspondiente se iluminará en la pantalla LED para indicar qué modo está seleccionado.

FRIO

- Seleccione la temperatura objetivo 61°F - 88°F (16°C - 31°C) presionando el + o - hasta que se muestre la temperatura deseada en la pantalla LED.
- Presione el botón de velocidad  del ventilador para seleccionar baja, media o alta velocidad.

DESHUMIDIFICAR

Low	Medium	High
		

CONFIGURACIÓN Y USO

Ideal para reducir la humedad.

- Mantenga la ventana y la puerta cerradas para obtener el mejor efecto deshumidificante.
- No se requiere la conexión de la manguera de escape para reducir la humedad, sin embargo, se recomienda en habitaciones muy húmedas para que el aire caliente pueda salir al exterior.

Drenaje en modo Deshumidificar

- Se recomienda que el drenaje de deshumidificación y la manguera de drenaje se utilicen para un drenaje continuo.
- DEPÓSITO LLENO: cuando el nivel del agua alcanza un nivel predeterminado, se enciende la luz indicadora de “tanque lleno”. La unidad deberá drenarse.

NOTA: Consulte la sección Drenaje de agua.

- En este modo, el aparato selecciona automáticamente la velocidad del ventilador y no se puede configurar manualmente.

VENTILADOR

- Presione el botón de velocidad del  ventilador para seleccione Velocidad baja, media o alta.



COLUMPIO

- Presione este botón para activar el movimiento de aire de las rejillas. Presiónelo nuevamente para desactivar.

CONFIGURACIÓN Y USO

TEMPORIZADOR ⏰

- Para configurar el temporizador AUTO STOP. Cuando la unidad esté encendida, presione el botón TIMER. El símbolo de HORA ENCENDIDO / APAGADO en la pantalla LCD remota parpadeará.
- Presione el botón + o - para seleccionar la HORA AUTOMÁTICA en incrementos de 1 hora, hasta 24 horas. La pantalla LCD remota indicará la hora seleccionada. Presione el botón TIMER nuevamente para configurar la hora seleccionada. Habrá un símbolo de TIEMPO ENCENDIDO / APAGADO fijo en la pantalla LCD remota y la luz indicadora del TEMPORIZADOR se iluminará en el panel de control de la unidad para mostrar que se inició el programa AUTO STOP.
- Para configurar el temporizador de INICIO AUTOMÁTICO. Cuando la unidad esté apagada, presione el botón TIMER. El símbolo de HORA ENCENDIDO / APAGADO en la pantalla LCD remota parpadeará.
- Presione el botón + o - para seleccionar la HORA AUTOMÁTICA en incrementos de 1 hora, hasta 24 horas. La pantalla LCD remota indicará la hora seleccionada. Presione el botón TIMER nuevamente para configurar la hora seleccionada. Habrá un símbolo de HORA ENCENDIDO / APAGADO fijo en la pantalla LCD remota y la luz indicadora del TEMPORIZADOR se iluminará en el panel de control de la unidad para mostrar que se inició el programa de INICIO AUTOMÁTICO.
- Al presionar el botón de ENCENDIDO o el botón TEMPORIZADOR se cancelará el programa temporizado de INICIO / PARO AUTOMÁTICO y la luz indicadora del temporizador no se iluminará

DORMIR 😊

- La función SLEEP ajusta gradualmente la temperatura de las habitaciones para proporcionar un ambiente confortable. Presione el botón SLEEP para activar.
- En el modo FRÍO, la temperatura aumentará 1°F después de una hora y 2°F después de 2 horas.
- Para cancelar este ajuste, presione el botón SLEEP nuevamente.

°C / °F BOTÓN SELECTOR

- Cuando el aparato esté encendido, presione el botón °C / °F, luego puede seleccionar la unidad de temperatura entre Fahrenheit o Celsius.



CONFIGURACIÓN Y USO

DRENAJE DE AGUA

Drenaje en el modo enfriar.

Este aire acondicionado está equipado con evaporación automática de agua para que el compartimento del agua no se llene en condiciones normales durante el modo frío excepto en condiciones de humedad excesiva. Generalmente, el drenaje de agua solo será necesario al final de la temporada (ver OPERACIONES DE INICIO/FIN DE TEMPORADA en modo enfriamiento).

NOTA: TANQUE LLENO - Cuando el nivel del agua alcanza un nivel predeterminado, se enciende la luz indicadora de "tanque lleno" ubicada en el panel de control de la unidad. Si aparece un código de error en la pantalla del panel de control "E2" en modo COOL. Será necesario drenar la unidad.

DRENAJE INTERMITENTE

- Desenchufe la unidad de la fuente de alimentación. Mueva con cuidado la unidad a un área de drenaje sobre el piso del sótano o a una bandeja de goteo (no incluida). Retire la tapa de drenaje inferior.
- Deje que el agua se escurra y vuelva a colocar el tapón de drenaje. Reinicie la máquina hasta que aparezcan los códigos de error E2. desaparece. Si el error se repite, llame al servicio técnico.

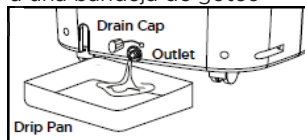

NOTA: Asegúrese de volver a colocar el tapón del desagüe en la parte inferior antes de usar la unidad.

Drenaje continuo para el modo de frío

- Desenchufe la unidad de la fuente de alimentación. Retire la tapa inferior del desagüe. Durante este procedimiento, es posible que se derrame algo de agua residual, por lo que debe tener una bandeja de goteo (no incluida) para recoger el agua.
- Conecte la manguera de drenaje (incluida) como se muestra en el diagrama. El agua puede ser drenada de forma continua a través de la manguera a un desagüe en el piso o una bandeja de goteo.
- Encienda la unidad.

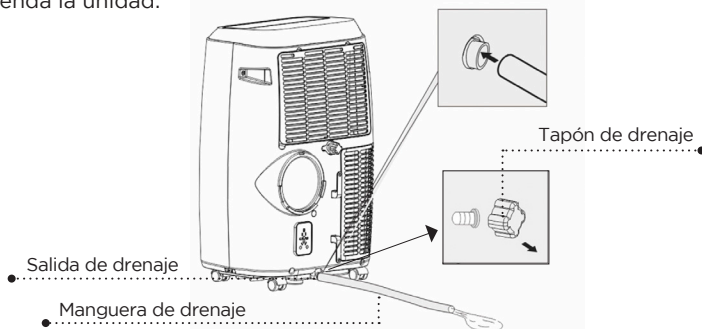

ESPERE 3 MINUTOS ANTES DE REANUDAR LA OPERACIÓN

- Una vez que la unidad se detiene no se puede reiniciar durante 3 minutos. La unidad reiniciará su operación automáticamente luego de 3 minutos.

CONFIGURACIÓN Y USO

Drenaje continuo para el modo de deshumidificación

Desenchufe la unidad de la fuente de alimentación.

Retire la tapa de drenaje ubicada en la parte trasera central de la unidad. Mientras realiza esta operación, es posible que se derrame algo de agua residual, así que tenga una bandeja de goteo (no incluida) para recoger el agua.

Conecte la manguera de drenaje (incluida) como se muestra en el diagrama. El agua se puede drenar continuamente a través de la manguera a un desagüe de piso o balde.

Encienda la unidad.

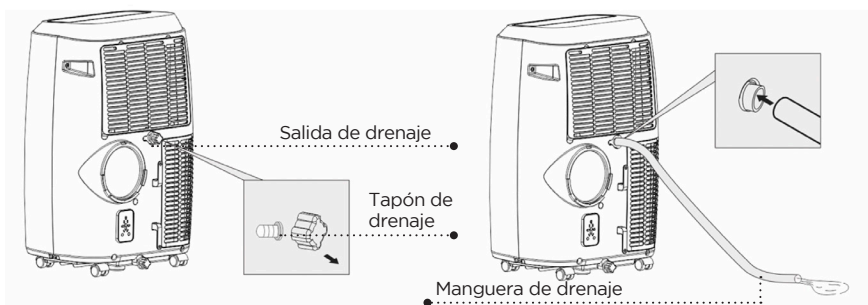



ESPERE 3 MINUTOS ANTES DE REANUDAR EL FUNCIONAMIENTO

- Una vez que la unidad se ha detenido, no se puede reiniciar durante 3 minutos. La operación se reiniciará automáticamente después de 3 minutos.

LIMPIEZA Y CUIDADO

LIMPIEZA

Antes de la limpieza o el mantenimiento, apague el aparato presionando el botón  en el panel de control o el botón  en el control remoto. Desconéctelo de la toma de corriente.

LIMPIEZA DEL GABINETE

Debe limpiar el aparato con un paño ligeramente humedecido y luego secarlo con un paño seco.

- Nunca empepe el aire acondicionado.
- No utilice nunca gasolina, alcohol o disolventes para limpiar el aparato.
- Nunca rocíe líquidos insecticidas o similares cerca del aire acondicionado.

LIMPIEZA DEL FILTRO

Para que su aire acondicionado funcione de manera eficiente, debe limpiar el filtro del evaporador cada semana mientras esté en uso.

El filtro está alojado en la rejilla de entrada.

Utilice una aspiradora para eliminar la acumulación de polvo del filtro. Si está muy sucio, sumérjalo en agua tibia y enjuáguelo varias veces. El agua debe estar tibia. Después del lavado, deje que el filtro se seque al aire y vuelva a insertarlo.

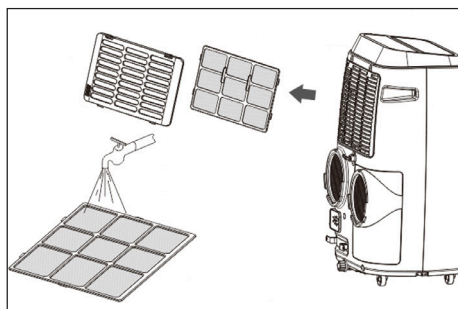

OPERACIONES DE INICIO/FIN DE TEMPORADA

COMPROBACIONES DE INICIO DE TEMPORADA

Assurez-vous que le câble d'alimentation et la fiche ne sont pas endommagés. Suivez les instructions d'installation avec précision.

OPERACIONES DE FIN DE TEMPORADA

Consulte la sección Drenaje de Agua para asegurarse de que el aire acondicionado esté completamente libre de agua.

Limpie el filtro y séquelo completamente antes de reinstalarlo.

SOLUCIÓN DE PROBLEMAS Y GARANTÍA

ANTES DE LLAMAR AL SERVICIO TÉCNICO

SI EL AIRE ACONDICIONADO NO FUNCIONA:

- A) Asegúrese de que el aparato está enchufado firmemente. Si no lo está, quite el enchufe de la toma de corriente, espere 10 segundos y conéctelo nuevamente de forma segura.
- B) Compruebe si hay un fusible quemado o un disyuntor principal disparado. Si éstos parecen estar operando como es debido, pruebe el enchufe con otro aparato.

⚠️ ADVERTENCIA

SI NINGUNO DE LOS PASOS ANTERIORES RESUELVE EL PROBLEMA, CONTACTE A UN TÉCNICO CALIFICADO. NO INTENTE AJUSTAR O REPARAR EL AIRE ACONDICIONADO POR USTED MISMO. Cualquier persona que esté involucrada en trabajar con o acceder a un circuito refrigerante debe tener un certificado vigente emitido por una autoridad acreditada de la industria que autorice su competencia para manejar refrigerantes de forma segura de acuerdo con una evaluación reconocida por la industria.

⚠️ ADVERTENCIA

No utilice medios para acelerar el proceso de descongelación o para la limpieza que no sean los recomendados por el fabricante.

⚠️ ADVERTENCIA

El servicio técnico deberá ser ejecutado según lo recomendado por el fabricante del equipo. El mantenimiento y la reparación que requieran la asistencia de otro personal calificado se llevará a cabo bajo la supervisión de la persona competente en el uso de refrigerantes inflamables.

SERVICIO AL CLIENTE

IMPORTANTE

NO DEVUELVA ESTE PRODUCTO A LA TIENDA

Si tiene problemas con este producto, por favor, contacte al Centro de Satisfacción del Cliente de BLACK+DECKER a través del 844-299-0879 UN COMPROBANTE DE COMPRA CON FECHA, No. DE MODELO Y No. DE SERIE ES REQUERIDO PARA EL SERVICIO DE GARANTÍA



Precaución: riesgo de incendio/
materiales inflamables
(Requerido solo para unidades R32/R290)

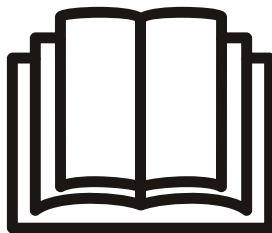

NOTA IMPORTANTE: Lea este manual detenidamente antes de instalar u operar su nueva unidad de aire acondicionado. Asegúrese de guardar este manual para consultas futuras.

SOLUCIÓN DE PROBLEMAS Y GARANTÍA

Solucione su problema utilizando el cuadro a continuación. Si el aire acondicionado aún no funciona correctamente, comuníquese con el centro de atención al cliente BLACK+DECKER o el centro de servicio autorizado más cercano. Los clientes nunca deben solucionar problemas de componentes internos.

PROBLEMA	CAUSA POSIBLE	SOLUCIÓN POSIBLE
La unidad no arranca cuando se presiona el botón ON / OFF	A. FT aparece en la pantalla digital. B. La temperatura ambiente es menor que la temperatura establecida (modo enfriar).	A. Drene el agua B. Restablezca la temperatura.
No está lo suficientemente frío	A. Las ventanas o puertas de la habitación no están cerradas. B. Hay fuentes de calor dentro de la habitación. C. El conducto de escape del aire no está conectado o está bloqueado. D. El ajuste de temperatura es demasiado alto. E. El filtro de aire está bloqueado por polvo. F. La unidad tardará aproximadamente 3 minutos para comenzar a enfriar.	A. Asegúrese de que todas las ventanas y puertas estén cerradas. B. Retire las fuentes de calor de ser posible. C. Conecte el conducto y asegúrese de que pueda funcionar correctamente. D. Disminuya la temperatura configurada. E. Limpie el filtro de aire. F. Un control del microprocesador retrasa al compresor para que no funcione hasta que hayan pasado 3 minutos.
Ruido o vibración	A. La superficie no está nivelada o no es lo suficientemente plana.	A. Coloque la unidad sobre superficie plana y nivelada de ser posible.
La unidad no funciona y indicador de agua llena la luz está encendida. La pantalla LED indica "E2" en modo FRÍO	A. Es necesario drenar la unidad.	A. Consulte la sección de drenaje de agua.
Pantalla LED "E0", "E1", "E3"	A. E0 - Problema con el sensor de temperatura ambiente B. E1- Sensor de temperatura del condensador C. E3- Sensor de temperatura del evaporador	Contacta el Centro de satisfacción del cliente para obtener asistencia con código de error.
El control remoto no funciona	A. No aparece nada en la pantalla LED. B. La temperatura y los símbolos aparecen en la pantalla LED, pero la selección no se puede cambiar.	A. Presione el botón LED en el control remoto. Si no se ilumina, cambie las pilas. B. Asegúrese de que el control remoto esté apuntando al receptor del control remoto en la unidad a una distancia de 23 pies y que no haya obstrucciones.

SOLUCIÓN DE PROBLEMAS Y GARANTÍA

GARANTÍA LIMITADA

Cualquier reparación, recambio, o servicio de garantía, y todas las preguntas sobre este producto deben ser dirigidas BLACK+DECKER al **844-299-0879** desde EE.UU. o Puerto Rico.

BLACK+DECKER garantiza al comprador original que el producto estará libre de defectos de materiales, partes y mano de obra por el período designado para este producto. La garantía comienza el día en que se compra el producto y cubre hasta un período de **1 año (12 meses) por mano de obra / 1 año (12 meses) por piezas (solo defectos de fabricación)**.

BLACK+DECKER acepta que, de acuerdo con su criterio, reemplazará el producto defectuoso por uno nuevo o uno remanufacturado equivalente a su compra original durante el período de garantía.

Exclusiones: Esta garantía no se aplica a lo siguiente:

1. Si la apariencia o el exterior de el producto ha sido dañado o cambiado, alterado o modificado en diseño o construcción.
2. Si el número de serie original del producto ha sido alterado o eliminado o no puede ser fácilmente determinado.
3. Si está dañado debido a una sobrecarga de la línea eléctrica, daño al cable de alimentación de CA por parte del usuario o conexión a una fuente de voltaje incorrecta.
4. Si el daño se debe a un mal uso general, accidentes o actos de Dios.
5. Si los intentos de reparación son realizados por agentes de servicio no autorizados, el uso de piezas que no sean piezas originales o piezas obtenidas de personas que no sean empresas de servicios autorizadas.
6. En unidades que han sido transferidas del propietario original.
7. En productos que han sido comprados como reacondicionados, como nuevos, de segunda mano, en términos de "tal como es" o "venta final".
8. A los productos utilizados en un entorno comercial o de alquiler.
9. A productos utilizados en condiciones distintas a las ordinarias de uso doméstico normal o usado de otra manera que no sea de acuerdo con las instrucciones provistas.
10. A los daños por las llamadas al servicio por instalaciones inadecuadas.
11. A costos de transporte y envío asociados con el reemplazo de la unidad.
12. A llamadas de servicio para instruirlo sobre cómo usar su producto.
13. Llamadas de servicio para reparar o reemplazar el fusible de la casa, reiniciar el disyuntor o corregir el cableado de la casa.

LA REPARACIÓN O EL REMPLAZO COMO SE ESTABLECE EN ESTA GARANTÍA SON LA SOLUCIÓN EXCLUSIVA DEL CLIENTE; BLACK+DECKER NO SERÁ RESPONSABLE POR NINGÚN DAÑO INCIDENTAL O EN CONSECUENCIA POR INCUMPLIMIENTO DE CUALQUIER GARANTÍA EXPRESA O IMPLÍCITA DE ESTE PRODUCTO, EXCEPTO EN LA MEDIDA EN QUE LO PROHÍBA LA LEY APLICABLE. CUALQUIER GARANTÍA IMPLÍCITA DE COMERCIABILIDAD

O IDONEIDAD PARA UN PROPÓSITO PARTICULAR SOBRE ESTE PRODUCTO TIENE UNA DURACIÓN LIMITADA A LA DURACIÓN DE ESTA GARANTÍA.

Algunos estados no permiten la exclusión o limitaciones de daños incidentales o consecuentes, o limitaciones en la duración de la garantía. En estos casos, las exclusiones o limitaciones anteriores pueden no aplicarse en su caso. Esta garantía le otorga derechos legales específicos, y también puede tener otros derechos que varían de estado a estado.

Obtención de servicio: Para obtener servicio, documentación del producto, suministros o accesorios, llame al **844-299-0879** para crear un ticket de cambio/reparación. Asegúrese de proporcionar la fecha de compra, el número de modelo y una breve descripción del problema. Nuestros representantes de servicio al cliente se comunicarán con usted o enviarán instrucciones detalladas de devolución.

BLACK+DECKER no garantiza que el aparato funcionará adecuadamente en todas las condiciones ambientales, y no otorga garantía alguna ni defensa, ya sea implícita o expresada, con respecto a la calidad, desempeño, comerciabilidad, o aptitud para un propósito particular más allá del propósito identificado en este manual de usuario. BLACK+DECKER ha realizado todos los esfuerzos para asegurarse de que este manual es preciso y renuncia a la responsabilidad sobre cualquier imprecisión u omisión que pueda haber ocurrido. La información en este manual de usuario está sujeta a cambiar sin aviso previo y no representa un compromiso por parte de BLACK+DECKER. BLACK+DECKER se reserva el derecho de hacer mejoras a este manual de usuario y/o al producto descrito en este manual de usuario en cualquier momento sin aviso previo. Si encuentra información en este manual que es incorrecta, engañosa o incompleta, comuníquese con nosotros al **844-299-0879**.

W Appliance Co.
1356 Broadway
New York, NY 10018

Este dispositivo cumple con la parte 15 de las reglas de la FCC. El funcionamiento está sujeto a las dos condiciones siguientes: 1) Este dispositivo no puede causar interferencias perjudiciales y 2) Este dispositivo debe aceptar cualquier interferencia recibida, incluidas las interferencias que puedan provocar un funcionamiento no deseado. Este equipo ha sido probado y cumple con los límites para un dispositivo digital de Clase B, de acuerdo con la Parte 15 de las reglas de la FCC. Estos límites están diseñados para proporcionar una protección razonable contra interferencias perjudiciales en una instalación residencial. Este equipo genera, usa y puede irradiar energía de radiofrecuencia y, si no se instala y usa de acuerdo con las instrucciones, puede causar interferencias dañinas en las comunicaciones por radio. Sin embargo, no hay garantía de que la interferencia no ocurra en una instalación en particular. Si este equipo causa interferencia dañina en la recepción de radio o televisión, lo cual puede determinarse encendiendo y apagando el equipo, se recomienda al usuario que intente corregir la interferencia mediante una o más de las siguientes medidas: a) Reoriente o reubique el antena receptora. b) Incrementar la separación entre el equipo y el receptor. c) Conecte el equipo a una toma diferente a la que está conectado el receptor. d) Consulte con el distribuidor o con un técnico de radio / TV experimentado para obtener ayuda.

BLACK & DECKER, BLACK + DECKER, los logotipos y nombres de productos de BLACK & DECKER y BLACK+DECKER son marcas comerciales de The Black & Decker Corporation, utilizadas bajo licencia. Reservados todos los derechos.

El producto de esta caja puede diferir ligeramente del de la foto. No afecta al funcionamiento. No todos los accesorios mostrados en la fotografía están incluidos en este paquete.

Importado por W Appliance, Inc, 1356 Broadway Nueva York, NY 10018

March 2024

Impreso en China