

BLACK+ DECKER™

40V MAX* LITHIUM HARD SURFACE SWEEPER VAC INSTRUCTION MANUAL

CATALOG NUMBER
LSWV36

For use only with LB series 36v or 40v Max* batteries.

Thank you for choosing BLACK+DECKER!

PLEASE READ BEFORE RETURNING THIS PRODUCT FOR ANY REASON.

If you have a question or experience a problem with your BLACK+DECKER purchase, go to <http://www.blackanddecker.com/instantanswers>. If you can't find the answer or do not have access to the Internet, call 1-800-544-6986 from 8 a.m. to 5 p.m. EST Mon. - Fri. to speak with an agent. Please have the catalog number available when you call.

SAVE THIS MANUAL FOR FUTURE REFERENCE.

VEA EL ESPAÑOL EN LA CONTRAPORTADA.

INSTRUCTIVO DE OPERACIÓN, CENTROS DE SERVICIO Y PÓLIZA DE GARANTÍA. **ADVERTENCIA:** LÉASE ESTE INSTRUCTIVO ANTES DE USAR EL PRODUCTO.

*Maximum initial battery pack voltage (measured without a workload) is 40 volts. Measured under a workload, nominal voltage is 36.

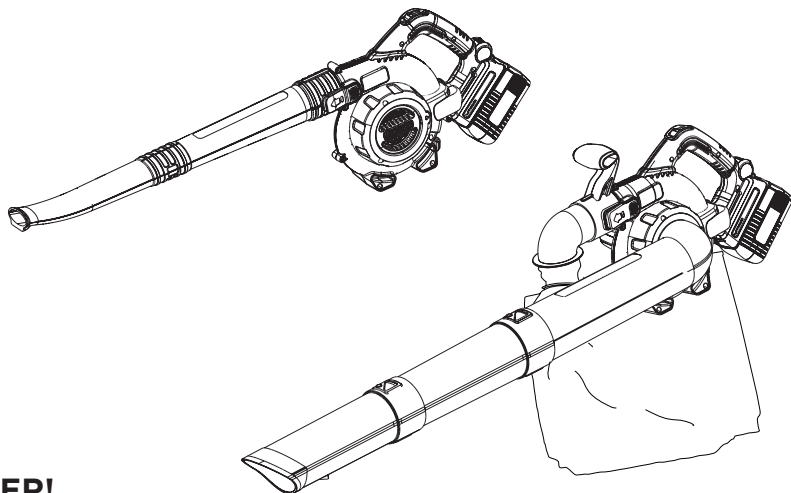

To register your new product, visit www.BlackandDecker.com/NewOwner

SAFETY GUIDELINES - DEFINITIONS

It is important for you to read and understand this manual. The information it contains relates to protecting YOUR SAFETY and PREVENTING PROBLEMS. The symbols below are used to help you recognize this information.

⚠ DANGER: Indicates an imminently hazardous situation which, if not avoided, will result in death or serious injury.

⚠ WARNING: Indicates a potentially hazardous situation which, if not avoided, could result in death or serious injury.

⚠ CAUTION: Indicates a potentially hazardous situation which, if not avoided, may result in minor or moderate injury.

NOTICE: Used without the safety alert symbol indicates a potentially hazardous situation which, if not avoided, may result in property damage.

IMPORTANT SAFETY WARNINGS & INSTRUCTIONS

⚠ WARNING: TO REDUCE RISK OF INJURY:

- Before any use, be sure everyone using this unit reads and understands all safety instructions and other information contained in this manual.
- Save these instructions and review frequently prior to use and in instructing others.
- Do not point unit discharge at self or bystanders.
- Keep long hair and loose clothing away from openings and moving parts.

⚠ WARNING: When using an electric tool, basic safety precautions should always be followed to reduce risk of fire, electric shock, and personal injury, including the following.

⚠ WARNING: Some dust created by this product contains chemicals known to the State of California to cause cancer, birth defects or other reproductive harm. Some examples of these chemicals are:

- compounds in fertilizers
- compounds in insecticides, herbicides and pesticides
- arsenic and chromium from chemically treated lumber

To reduce your exposure to these chemicals, wear approved safety equipment such as dust masks that are specially designed to filter out microscopic particles.

READ ALL AND UNDERSTAND ALL INSTRUCTIONS BEFORE USING.

GENERAL SAFETY WARNINGS AND INSTRUCTIONS FOR ALL TOOLS

⚠ WARNING: Read all safety warnings and all instructions. Failure to follow the warnings and instructions may result in electric shock, fire and/or serious injury.

- **A BATTERY OPERATED UNIT** with integral batteries or a separate battery pack must be recharged only with the specified charger for the battery. A charger that may be suitable for one type of battery may create a risk of fire when used with another battery.
- **USE BATTERY OPERATED UNIT ONLY** with specifically designated battery pack. Use of any other batteries may create a risk of fire.
- **AVOID** accidental starting. Be sure switch is in the locked or off position before inserting battery pack. Carrying units with your finger on the switch or inserting the battery pack into a unit with the switch on invites accidents.
- **DO NOT** use unit if switch does not turn it on or off. A unit that cannot be controlled with the switch is dangerous and must be repaired.
- **DISCONNECT** battery pack from unit or place the switch in the locked or off position before making any adjustments, changing accessories, or storing the unit. Such preventative safety measures reduce the risk of starting the unit accidentally.
- **ALWAYS WEAR EYE PROTECTION** – Wear safety glasses or goggles at all times when this unit is in use. Also use face or dust mask. Safety glasses are available at extra cost at your local BLACK+DECKER Service Center or authorized service facility.
- **DO NOT** place outlet of sweeper near eyes or ears when operating.
- **STORE IDLE UNITS.** When not in use, the unit should be stored in a dry, high or locked-up place - out of reach of children.
- **DON'T OVERREACH.** Keep proper footing and balance at all times.

- **MAINTAIN UNIT WITH CARE.** Keep unit clean for best and safest performance. Follow instructions for proper maintenance.
- **DO NOT** attempt to repair the sweeper. To assure product safety and reliability, repairs, maintenance, and adjustments should be performed by BLACK+DECKER service centers or authorized service centers, always using BLACK+DECKER replacement parts.
- **DO NOT** operate sweeper in a gaseous or explosive atmosphere. Motors in these units normally spark, and the sparks might ignite fumes.
- **AVOID DANGEROUS ENVIRONMENTAL CONDITIONS** – Do not use electric units in damp or wet locations. Don't use the unit in the rain.
- **STAY ALERT** - Watch what you are doing. Use common sense. Do not operate unit when you are tired.
- **USE THE RIGHT UNIT** – Do not use this unit for any job except that for which it is intended.
- **USE EXTRA CARE** when cleaning on stairs.
- **DO NOT** allow to be used as a toy. Close attention is necessary when used by or near children. Not recommended for use by children.
- **DO NOT** attempt to clear clogs from unit without first removing battery.
- **USE ONLY** as described in this manual. Use only manufacturer's recommended attachments.
- **DO NOT** put any objects into openings. Do not use with any opening blocked; keep free of dust, lint, hair and everything that may reduce air flow.
- **KEEP** hair, loose clothing, fingers, and all parts of body away from openings and moving parts.
- **DO NOT** immerse any part of the unit in liquid.
- **DO NOT** handle charger, including charger plug, and charger terminals with wet hands.
- **KEEP CHILDREN, BYSTANDERS AND ANIMALS AWAY** from the work area a minimum of 30 feet (10 meters) when starting or operating the unit.
- **INSPECT THE AREA** before using the unit. Remove all debris and hard objects such as rocks, glass, wire, etc. that can ricochet, be thrown, or otherwise cause injury or damage during operation.
- **USE ONLY** charger supplied by the manufacturer to recharge.
- **EXERCISE CARE** in handling batteries in order not to short the

battery with conducting materials such as rings, bracelets and keys. The battery or conductor may overheat and cause burns.

- **DO NOT OPEN OR MUTILATE** the batteries. Released electrolyte is corrosive and may cause damage to the eyes or skin. It may be toxic if swallowed.
- **DO NOT CHARGE** the unit outdoors.

⚠ WARNING: To reduce the risk of electrical shock; do not expose to rain, do not use on wet surfaces. Store indoors.

SAVE THESE INSTRUCTIONS.

V..... volts	A..... amperes
Hz..... hertz	W..... watts
min..... minutes	~ or AC..... alternating current
== or DC..... direct current	n ₀ no load speed
ⓘ..... Class I Construction (grounded)	⊖..... earthing terminal
□..... Class II Construction (double insulated)	⚠..... safety alert symbol
📖..... Read instruction manual before use	.../min or rpm... revolutions or reciprocation per minute
👤..... Use proper respiratory protection	
🕶..... Use proper eye protection	
👂..... Use proper hearing protection	

IMPORTANT SAFETY INSTRUCTIONS FOR BATTERY CHARGERS

This manual contains important safety instructions for battery chargers.

- Before using charger, read all instructions and cautionary markings on charger, battery pack, and product using battery pack.

⚠ WARNING: **Shock hazard.** Do not allow any liquid to get inside charger.

⚠ WARNING: **Burn hazard.** To reduce the risk of injury, charge only designated **BLACK+DECKER** batteries. Other types of batteries may burst causing personal injury and damage.

⚠ CAUTION: Under certain conditions, with the charger plugged in to the power supply, the charger can be shorted by foreign material. Foreign materials of a conductive nature such as, but not limited to, steel wool, aluminum foil, or any buildup of metallic particles should be kept away from charger cavities. Always unplug the charger from the power supply when there is no battery pack in the cavity. Unplug charger before attempting to clean.

⚠ WARNING:

- **The charger supplied with this product is intended to be plugged in such that it is correctly orientated in a vertical or floor mount position.**
- **DO NOT attempt to charge the battery pack with any chargers other than the ones in this manual.** *The charger and battery pack are specifically designed to work together.*
- **These chargers are not intended for any uses other than charging designated BLACK+DECKER rechargeable batteries.** *Any other uses may result in risk of fire, electric shock or electrocution.*
- **An extension cord must have adequate wire size (AWG or American Wire Gauge) for safety.** *The smaller the gauge number of the wire, the greater the capacity of the cable, that is 16 gauge has more capacity than 18 gauge. When using more than one extension to make up the total length, be sure each individual extension contains at least the minimum wire size.*

Recommended Minimum Wire Size for Extension Cords

Volts	Minimum Gauge for Cord Sets				
	Total Length of Cord in Feet				
120V	0-25	26-50	51-100	101-150	
240V	0-50	51-100	101-200	201-300	
Ampere Rating					
More Than	Not more Than	American Wire Gauge			
0	- 6	18	16	16	14
6	- 10	18	16	14	12
10	- 12	16	16	14	12
12	- 16	14	12	Not Recommended	

- **Do not expose charger to rain or snow.**
- **Pull by plug rather than cord when disconnecting charger.** *This will reduce risk of damage to electric plug and cord.*
- **Make sure that cord is located so that it will not be stepped on, tripped over, or otherwise subjected to damage or stress.**
- **Do not use an extension cord unless it is absolutely necessary.** *Use of improper extension cord could result in risk of fire, electric shock, or electrocution.*
- **Do not use with damaged cord or plug.** *If appliance is not working as it should, has been dropped, damaged, left outdoors, or dropped into water, return it to a service center.*
- **Do not pull or carry by cord, use cord as a handle, close a door on cord, or pull cord around sharp edges or corners.** *Do not run appliance over cord. Keep cord away from heated surfaces.*
- **Do not place any object on top of charger or place the charger on a soft surface that might block the ventilation slots and result in excessive internal heat. Place the charger in a position away from any heat source.** *The charger is ventilated through slots in the top and the bottom of the housing.*
- **Do not mount charger on wall or permanently affix charger to any surface.** *The charger is intended to use on a flat, stable surface (i.e., table top, bench top).*
- **Do not operate charger with damaged cord or plug — have them replaced immediately.**
- **Do not operate charger if it has received a sharp blow, been dropped, or otherwise damaged in any way.** *Take it to an authorized service center.*
- **Do not disassemble charger; take it to an authorized service center when service or repair is required.** *Incorrect reassembly may result in a risk of electric shock, electrocution or fire.*
- **Disconnect the charger from the outlet before attempting any cleaning.** *This will reduce the risk of electric shock. Removing the battery pack will not reduce this risk.*
- **NEVER attempt to connect 2 chargers together.**
- **The charger is designed to operate on standard household electrical power (120 Volts). Do not attempt to use it on any other voltage.**

SAVE THESE INSTRUCTIONS

IMPORTANT SAFETY INSTRUCTIONS FOR BATTERY PACKS

⚠ WARNING: For safe operation, read this manual and manuals originally supplied with tool before using the charger.

The battery pack is not fully charged out of the carton. Before using the battery pack and charger, read the safety instructions below. Then follow charging procedures outlined.

READ ALL INSTRUCTIONS

- **Do not incinerate the battery pack even if it is severely damaged or is completely worn out.** The battery pack can explode in a fire. Toxic fumes and materials are created when battery packs are burned.
- **Do not charge or use battery in explosive atmospheres, such as in the presence of flammable liquids, gases or dust.** Inserting or removing the battery from the charger may ignite the dust or fumes.
- **If battery contents come into contact with the skin, immediately wash area with mild soap and water.** If battery liquid gets into the eye, rinse water over the open eye for 15 minutes or until irritation ceases. If medical attention is needed, the battery electrolyte for Li-ion batteries is composed of a mixture of liquid organic carbonates and lithium salts.
- **Contents of opened battery cells may cause respiratory irritation.** Provide fresh air. If symptoms persist, seek medical attention.

⚠ WARNING: *Burn hazard. Battery liquid may be flammable if exposed to spark or flame.*

- Charge the battery packs only in **BLACK+DECKER** chargers.
- **DO NOT splash or immerse in water or other liquids.** This may cause premature cell failure.
- **Do not store or use the tool and battery pack in locations where the temperature may reach or exceed 105°F (40°C) (such as outside sheds or metal buildings in summer).**

⚠ WARNING: *Never attempt to open the battery pack for any reason. If battery pack case is cracked or damaged, do not*

insert into charger. Do not crush, drop or damage battery pack. Do not use a battery pack or charger that has received a sharp blow, been dropped, run over or damaged in any way (i.e., pierced with a nail, hit with a hammer, stepped on). Damaged battery packs should be returned to service center for recycling.

⚠ WARNING: **Fire hazard. Do not store or carry battery so that metal objects can contact exposed battery terminals.** For example, do not place battery in aprons, pockets, tool boxes, product kit boxes, drawers, etc., with loose nails, screws, keys, etc. **Transporting batteries can possibly cause fires if the battery terminals inadvertently come in contact with conductive materials such as keys, coins, hand tools and the like.** The US Department of Transportation Hazardous Material Regulations (HMR) actually prohibit transporting batteries in commerce or on airplanes (i.e., packed in suitcases and carry-on luggage) UNLESS they are properly protected from short circuits. So when transporting individual batteries, make sure that the battery terminals are protected and well insulated from materials that could contact them and cause a short circuit. **NOTE: LI-ION batteries should not be put in checked baggage.**

STORAGE RECOMMENDATIONS

1. The best storage place is one that is cool and dry away from direct sunlight and excess heat or cold.
2. Long-term storage will not harm the battery pack or charger, unless the battery is depleted.

BLACK+DECKER Battery and Charger Systems				
Chargers/Charge Time** (Hours) (0% - 100% charge)				
40V MAX* Batteries	Watt Hours	40V MAX* Chargers		
		LCS36	LCS40	LCS436
LBX36	47	1	1	3.25
LBXR36	60	1.25	1.25	3.75
LBX1540	60	1.25	1.25	3.75
LBXR2036	80	1.5	1.5	5
LBX2040	80	1.5	1.5	5
LBXR2540	100	1.75	1.75	6.25
LBX2540	100	1.75	1.75	6.25

**All charge times are approximate. Actual charge time may vary.

COMPONENTS

A

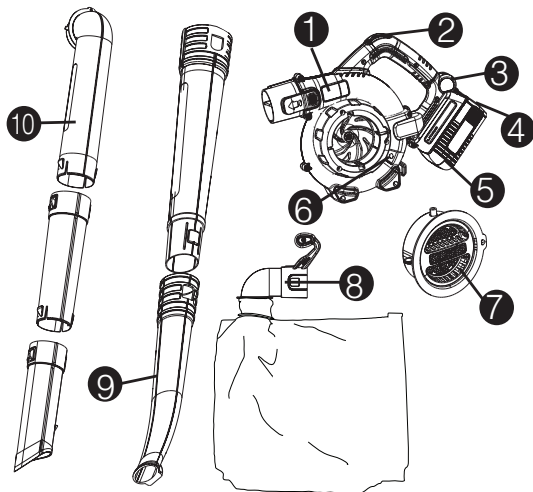

1. Power Head
2. On / Off Switch
3. Power Command
4. Charge Level Indicator
5. Battery Pack
6. Fan Cover Release Button
7. Fan Cover
8. Collection Bag
9. Sweeper tube (2 pieces)
10. Vacuum tube (3 pieces)

CHARGING PROCEDURE

The standard charger provided will charge a fully depleted battery in about 2 hours. A 80% charge is available in 1 hour.

1. Plug the charger into an appropriate outlet before inserting the battery pack.

2. Insert the battery pack into the charger.

 3. The green LED will flash indicating that the battery is being charged.

 4. The completion of charge is indicated by the green LED remaining on continuously. The pack is fully charged and may be used at this time or left on the charger.

Recharge discharged batteries as soon as possible after use or battery life may be greatly diminished.

CHARGER DIAGNOSTICS

This charger is designed to detect certain problems that can arise with the battery packs or the power source. Problems are indicated by one LED flashing in different patterns.

BAD BATTERY

 The charger can detect a weak or damaged battery. The red LED flashes in the pattern indicated on the label. If you see this bad battery blink pattern, do not continue to charge the battery. Return it to a service center or a collection site for recycling.

HOT/COLD PACK DELAY

 When the charger detects a battery that is excessively hot or excessively cold, it automatically starts a Hot/Cold Pack Delay, suspending charging until the battery has normalized. After this happens, the charger automatically switches to the Pack Charging mode. This feature ensures maximum battery life. The red LED flashes in the pattern indicated on the label when the hot / cold pack delay is detected.

LEAVING THE BATTERY IN THE CHARGER

The charger and battery pack can be left connected with the green LED glowing indefinitely. The charger will keep the battery pack fresh and fully charged.

IMPORTANT CHARGING NOTES

1. Longest life and best performance can be obtained if the battery pack is charged when the air temperature is between 60°F and 80°F (16° - 27°C). DO NOT charge the battery pack in an air temperature below +40°F (+4.5°C), or above +105°F (+40.5°C). This is important and will prevent serious damage to the battery pack.
2. The charger and battery pack may become warm to touch while charging. This is a normal condition, and does not indicate a problem. To facilitate the cooling of the battery pack after use, avoid placing the charger or battery pack in a warm environment such as in a metal shed, or an uninsulated trailer.
3. If the battery pack does not charge properly:
 - a. Check current at receptacle by plugging in a lamp or other appliance
 - b. Check to see if receptacle is connected to a light switch which turns power off when you turn out the lights.
 - c. Move charger and battery pack to a location where the surrounding air temperature is approximately 60°F - 80°F (16° - 27°C).
 - d. If charging problems persist, take the tool, battery pack and charger to your local service center.
4. The battery pack should be recharged when it fails to produce sufficient power on jobs which were easily done previously. DO NOT CONTINUE to use under these conditions. Follow the charging procedure. You may also charge a partially used pack whenever you desire with no adverse affect on the battery pack.
5. Foreign materials of a conductive nature such as, but not limited to, steel wool, aluminum foil, or any buildup of metallic particles should be kept away from charger cavities. Always unplug the charger from the power supply when there is no battery pack in the cavity. Unplug charger before attempting to clean.
6. Do not freeze or immerse charger in water or any other liquid.

⚠ WARNING: Shock hazard. Do not allow any liquid to get inside charger. *Never attempt to open the battery pack for any reason. If the plastic housing of the battery pack breaks or cracks, return to a service center for recycling.*

STATE OF CHARGE INDICATOR (FIGURE B)

The back of the battery is equipped with a state of charge indicator. This

can be used to display the current level of charge in the battery during use and during charging. It does not indicate tool functionality and is subject to variation based on product components, temperature and end-user application.

Checking state of charge during use:

- Press the state of charge indicator button (B1).
- The three LED's (B2) will illuminate indicating the percent of charge in the battery. See chart in **figure B**.
- If LED light does not illuminate, charge battery.

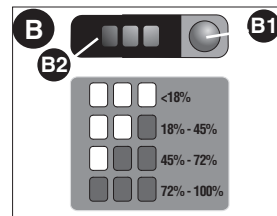

NOTE: This battery is designed to not operate when a charge below 20% of its capacity is reached. After the battery charge is depleted, the tool will not operate until after the battery has been recharged.

INSTALLING AND REMOVING THE BATTERY PACK

⚠ WARNING: *Make certain the tool is switched off before removing or installing battery.*

TO INSTALL BATTERY PACK:

Insert battery pack into tool until fully seated and an audible click is heard (**figure C**). Make sure battery pack is fully seated and fully latched into position.

TO REMOVE BATTERY PACK: Depress the battery release button in the back of the battery pack and pull battery pack out of tool.

⚠ WARNING: Before assembly, make sure that the tool is switched off and the battery has been removed.

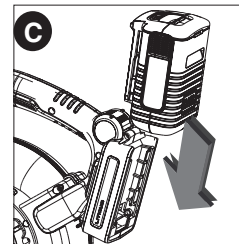

SWEEPER MODE ASSEMBLY

NOTE: Ensure the sweeper is switched off and the battery is removed before attaching or removing the sweeper tubes. The tube assembly must be assembled to the housing before use.

- **TUBE ASSEMBLY:** To attach the two piece sweeper tubes to the sweeper, line up the tube with the sweeper housing as shown in **figure D**. Push the tube into the sweeper housing until the lock lever engages the lock hole in the tube.
- **FAN COVER ASSEMBLY:** To attach the fan cover to the sweeper, line up the tabs on the cover with the sweeper housing slots as shown in **figure D1**. Push the cover into the sweeper housing until the locking/release button is fully engaged. (This comes pre-assembled from the factory).

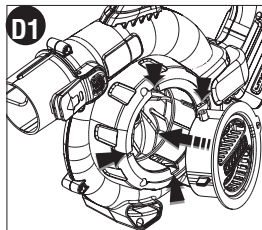
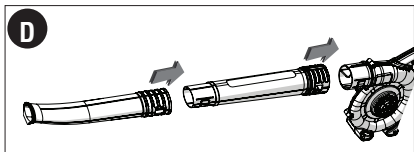

VACUUM MODE ASSEMBLY

COLLECTION BAG (FIGURE E)

- Remove sweeper tube if attached.
- Push the collection bag on to the sweeper housing until the lock lever engages the lock hole as shown in **figure E**.

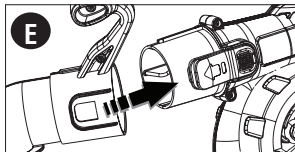

- Attach collection bag clip to the lower rear of the unit as shown in **figure E1**.

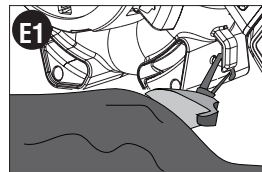

VACUUM TUBE ASSEMBLY (FIGURES F, G, H, H1)

NOTE: Ensure the sweeper is switched off and the battery is removed before attaching or removing the vacuum tubes. The vacuum tube and collection bag must be assembled to the housing before use.

- Vacuum tubes must be assembled together before use.
- Align the notches and the triangles on upper and lower tubes. (**figure F**)
- Push the lower tube firmly into the upper tube, until the triangles click into place. (Never operate apart).
- In the interest of safety, it is not intended for the tubes to be separated once assembled.
- Remove the fan cover from the side of the sweeper housing by pressing the spring loaded release button (located on the lower right side of the sweeper housing) and pulling the cover off (**figure G**). Fan cover can be stored in pouch on collection bag.

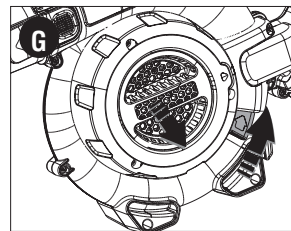
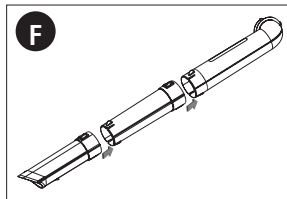

- Attach the vacuum tube assembly to the fan inlet on the sweeper housing (**figure H**) by lining up the tabs on the tube with the slots on the sweeper housing and push inwards until the locking/release button is fully engaged. (**figure H1**)
- Vacuum tube assembly can be stored by hanging on a wall with a nail, using the built in hang hole on the underside of the tube.

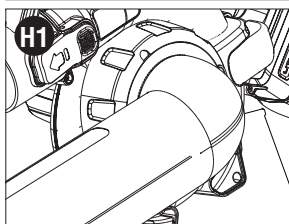
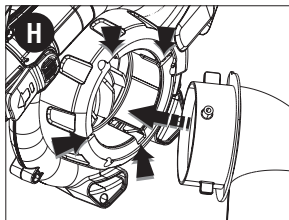

OPERATION

ALWAYS WEAR SAFETY GLASSES. WEAR A FILTER MASK IF THE OPERATION IS DUSTY. USE OF RUBBER GLOVES AND SUBSTANTIAL FOOTWEAR IS RECOMMENDED WHEN WORKING OUTDOORS. FOR HOUSEHOLD USE ONLY.

- ⚠ **WARNING: CUT HAZARD.** When turning the tool off for tube installation or any other reason, wait 10 seconds for the fan to stop rotating before disassembly.
- Do not use in vacuum mode without the vacuum tubes and collection bag in place.
- Always switch off and remove the battery when:
 - Changing from blower to vacuum.
 - The power supply cord has become damaged or entangled.
 - You leave blower/vac unattended.
 - Clearing a blockage.
 - Checking, adjusting, cleaning or working on blower/vac.

Use blower/vac only in daylight or good artificial light.

SWITCHING ON AND OFF (FIGURE I)

⚠ **WARNING: USE BOTH HANDS TO GRIP THE PRODUCT FIRMLY WHEN SWITCHING ON.**

To switch the sweeper on, slide the on/off switch forward.

To switch the sweeper off, slide the on/off switch back.

⚠ **CAUTION: DO NOT POINT UNIT DISCHARGE AT SELF OR BYSTANDERS.**

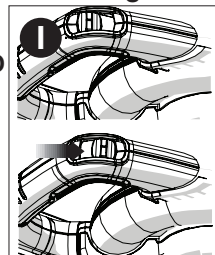

**POWER COMMAND (FIGURE J)
MAX POWER / MAX RUNTIME**

The max power / max runtime feature (**J1**) is located on the tool handle. It allows you to optimize the tools performance and boost the power as needed.

- To choose max power, rotate dial to setting 6. (most vacuuming tasks require max power.)
- To maximize runtime rotate dial to setting 1.
- For a combination of both, rotate dial to setting from 2 to 5.

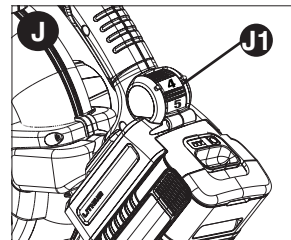

SWEEPER OPERATION

⚠ **CAUTION:** Always wear safety glasses. Wear a filter mask if the operation is dusty. Use of gloves, long pants and substantial footwear is recommended. Keep long hair and loose clothing away from openings and moving parts. **THIS SWEEPER IS FOR HOUSEHOLD USE ONLY.**

NOTE: Ensure the sweeper is switched off and the battery is removed before attaching or removing the sweeper tubes. The sweeper tube must be assembled to the housing before use. Install battery after assembly just prior to use.

- Hold the sweeper with one hand as shown in **figure K** and sweep from side to side with the nozzle several inches above the hard surface. Slowly advance keeping the accumulated pile of debris in front of you.

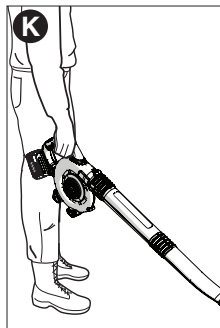

VACUUM OPERATION

NOTE: Ensure the sweeper is switched off and the battery is removed from tool before attaching or removing the vacuum tubes. The vacuum tube and collection bag must be assembled to the housing before use. Install battery after assembly just prior to use.

- Attach the collection bag to the power head as shown in **figure E**.
- Remove the fan cover from the side of the sweeper housing by pressing the spring loaded release button (located on the lower right side of the sweeper housing) and pulling the cover off (**figure G**).
- Attach the vacuum tube assembly to the fan inlet on the sweeper housing (**figure H**) by lining up the tabs on the tube with the slots on the sweeper housing and push inwards until the locking/release button is fully engaged. (**figure H1**)
- Position the tube slightly above the debris/leaves. Turn the unit on, then using a side to side sweeping motion the debris/leaves will be sucked up the tube, mulched and deposited into the collection bag (**figure L**).

As the bag fills the power of the suction will decrease. To empty

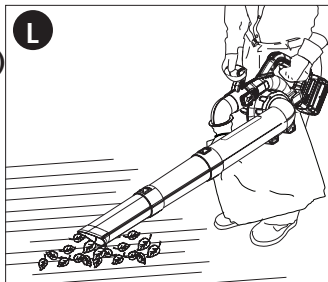

collection bag, switch off your product and remove the battery from the tool. Remove the collection bag from the power head, unzip the collection bag to empty. Re-assemble before continuing to operate.

When used properly on the correct applications, this unit should not jam. This tool is not intended to vacuum wet leaves or debris and is designed primarily for clean up of hard surfaces like decks, patios or garages. The tool should not be used to vacuum litter or non-organic debris.

WHAT TO DO IF THE UNIT JAMS: (FIGURE M)

⚠ CAUTION: TURN OFF UNIT AND REMOVE BATTERY FROM TOOL.

If the unit motor stops, the fan has become jammed. If this happens, turn the unit off then remove the battery. Remove the bag and vacuum tube. Remove the jamming material

using a small wooden stick. Do not use a metal implement or anything, which may damage the fan or scratch the plastic.

Ensure the fan will turn by hand before reassembling the unit. If the unit stops picking up debris or the performance substantially reduces it may have become clogged. Switch the unit off then remove the battery. Remove the vacuum tube and look down the tube to ensure no debris is blocking it. If necessary remove debris with a small wooden stick. Do not use a metal implement or anything, which may scratch or damage the tube. Remove the bag. If the bag is full, empty the bag. If necessary remove any debris from around the fan or unit outlet using a small wooden stick. Do not use a metal implement or anything which may damage the fan or scratch the plastic. Ensure the fan will turn by hand before reassembling the unit.

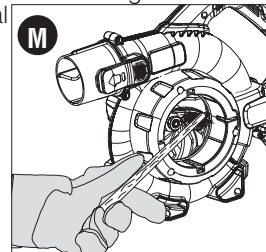

ACTIONS THAT MAY LEAD TO THE UNIT JAMMING ARE:

- Vacuuming wet leaves or wet debris.
- Vacuuming litter or non-organic debris.
- Vacuuming debris with an already filled bag.
- Vacuuming large twigs or sticks.
- Submerging the tip of the vacuum tube into a pile of leaves or debris.

HOW TO AVOID JAMMING THE UNIT:

- Use the unit primarily for hard surface vacuuming.
- Vacuum dried leaves and debris.
- If attempting to vacuum damp debris, alternate vacuuming damp leaves or debris with vacuuming dry leaves or debris. The dried debris will help to remove damp debris from inside the unit.
- Empty the bag often and do not overfill the bag to avoid creating a jam at the bag outlet.
- Hold the bottom of the vacuum tube above any leaf piles to vacuum from the top and work down and avoid submerging the vacuum tube into the pile of leaves.

MAINTENANCE

CLEANING AND STORAGE

⚠ WARNING: SHOCK HAZARD. DO NOT POUR OR SPRAY WATER ON THE TOOL IN AN ATTEMPT TO CLEAN.

⚠ CAUTION: TURN OFF UNIT AND REMOVE BATTERY FROM TOOL.

Use only mild soap and a damp cloth to clean the tool. Never let any liquid get inside the tool; never immerse any part of the tool into a liquid. Clean out any clippings, which may have accumulated in the fan chamber on the Sweeper/Vac using a small wooden stick. Your Sweeper/Vac should be stored in a dry place.

Do not store the tool on or adjacent to fertilizers or chemicals. Such storage can cause rapid corrosion of the metal parts.

ACCESSORIES

⚠ WARNING: DO NOT use this product with any type of accessory or attachment. Such usage might be hazardous.

For assistance with your product, visit our website www.blackanddecker.com for the location of the service center nearest you or call the BLACK+DECKER help line at **1-800-544-6986**.

TROUBLESHOOTING

Problem	Solution
• Unit will not turn on.	<ul style="list-style-type: none">• Check battery installation.• Check battery charging requirements.• Install fan cover for sweeper mode or vac tube for vac mode.
• Battery will not charge.	<ul style="list-style-type: none">• Insert battery into charger until green LED appears.• Plug charger into a working outlet. Refer to "Important Charging Notes" for more details.• Check current at receptacle by plugging in a lamp or other appliance.• Check to see if receptacle is connected to a light switch which turns power off when you turn out the lights.• Move charger and tool to a surrounding air temperature of above 40 degree F(4.5°C) or below 105 degree F(+40.5°C).
• Unit will not blow air.	<ul style="list-style-type: none">• Install fan cover for sweeper mode. Refer to instructions on removing jams. If the tool still will not blow air, stop using the tool and take it to a service center.
• Unit will not vacuum effectively.	<ul style="list-style-type: none">• Empty collection bag. Refer to instructions on removing jams. If the tool still will not vacuum, stop using the tool and take it to a service center.
• Unit jammed when vacuuming.	<ul style="list-style-type: none">• Turn the unit off then remove the battery. Remove the bag and vacuum tube. Refer to instructions on removing jams.

The RBRC® Seal

The RBRC® (Rechargeable Battery Recycling Corporation) Seal on the nickel cadmium, nickel metal hydride or lithium-ion batteries (or battery packs) indicates that the costs to recycle these batteries (or battery packs) at the end of their useful life have already been paid by BLACK+DECKER. In some areas, it is illegal to place spent nickel cadmium, nickel metal hydride or lithium-ion batteries in the trash or municipal solid waste stream and the Call 2 Recycle® program provides an environmentally conscious alternative. Call 2 Recycle, Inc., in cooperation with BLACK+DECKER and other battery users, has established the program in the United States and Canada to facilitate the collection of spent nickel cadmium, nickel metal hydride or lithium-ion batteries. Help protect our environment and conserve natural resources by returning the spent nickel cadmium, nickel metal hydride or lithium-ion batteries to an authorized BLACK+DECKER service center or to your local retailer for recycling. You may also contact your local recycling center for information on where to drop off the spent battery. RBRC® is a registered trademark of Call 2 Recycle, Inc.



This Class B digital apparatus complies with Canadian ICES-003.

This device complies with part 15 of the FCC rules. Operation is subject to the following two conditions: (1) This device may not cause harmful interference, and (2) this device must accept any interference received, including interference that may cause undesired operation.

NOTE: This equipment has been tested and found to comply with the limits for a Class B digital device, pursuant to Part 15 of the FCC Rules. These limits are designed to provide reasonable protection against harmful interference in a residential installation. This equipment generates, uses and can radiate radio frequency energy and, if not installed and used in accordance with the instructions, may cause harmful interference to radio communications. However, there is no guarantee that interference will not occur in a particular installation.

If this equipment does cause harmful interference to radio or

television reception, which can be determined by turning the equipment off and on, the user is encouraged to try to correct the interference by one or more of the following measures:

- Reorient or relocate the receiving antenna.
- Increase the separation between the equipment and receiver.
- Connect the equipment into an outlet on a circuit different from that to which the receiver is connected.
- Consult the dealer or an experienced radio/TV technician for help.

Changes or modifications to this unit not expressly approved by the party responsible for compliance could void the user's authority to operate the equipment. This Class B digital apparatus complies with Canadian ICES-003.

SERVICE INFORMATION

All BLACK+DECKER Service Centers are staffed with trained personnel to provide customers with efficient and reliable power tool service. Whether you need technical advice, repair, or genuine factory replacement parts, contact the BLACK+DECKER location nearest you. To find your local service location, call: **1-800-544-6986** or visit **www.blackanddecker.com**.

THREE-YEAR LIMITED WARRANTY

Black & Decker (U.S.) Inc. warrants this product to be free from defects in material or workmanship for a period of three (3) years following the date of purchase, provided that the product is used in a home environment. This limited warranty does not cover failures due to abuse, accidental damage or when repairs have been made or attempted by anyone other than Black+Decker and its Authorized Service Centers. A defective product meeting the warranty conditions set forth herein will be replaced or repaired at no charge in either of two ways: The first, which will result in exchanges only, is to return the product to the retailer from whom it was purchased (provided that the store is a participating retailer). Returns should be made within the time period of the retailer's policy for exchanges. Proof of purchase may be required. Please check with the retailer for its specific return policy regarding time limits for returns or exchanges. The second option is to take or send the product (prepaid) to a Black+Decker owned or authorized Service Center for repair or replacement at Black+Decker's option. Proof of purchase may be required. Black+Decker owned and authorized service centers are listed online at www.blackanddecker.com. This warranty does not apply to accessories. This warranty gives you specific legal rights and you may have other rights which vary from state to state. Should you have any questions, contact the manager of your nearest Black+Decker Service Center. This product is not intended for commercial use, and accordingly, such commercial use of this product will void this warranty. All other guarantees, express or implied, are hereby disclaimed.

LATIN AMERICA: This warranty does not apply to products sold in Latin America. For products sold in Latin America, check country specific warranty information contained in the packaging, call the local company or see the website for such information.

Imported by
Black & Decker (U.S.) Inc.,
701 E. Joppa Rd.
Towson, MD 21286 U.S.A.



BLACK+ DECKER™

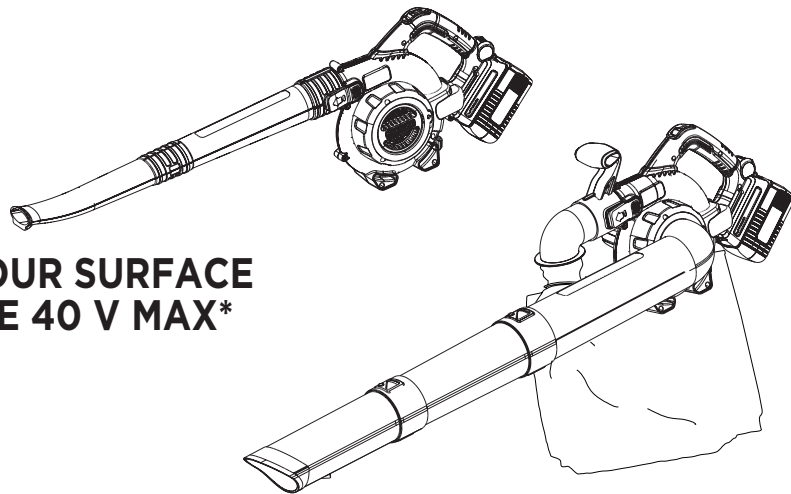

**L'ASPIRATEUR ET BALAYEUSE POUR SURFACE
DURE, BLOC-PILES AU LITHIUM DE 40 V MAX***

MANUEL D'INSTRUCTIONS

**NUMÉRO DE MODÈLE
LSWV36**

- Utiliser uniquement avec un bloc-piles de 36 V ou de 40 V max* de série LB de B&D.

MERCI D'AVOIR CHOISI BLACK+DECKER !

À LIRE AVANT DE RETOURNER CE PRODUIT POUR QUELQUE RAISON QUE CE SOIT:

Si des questions ou des problèmes surgissent après l'achat d'un produit BLACK+DECKER, consulter le site Web www.blackanddecker.com/instantanswers pour obtenir des réponses instantanément 24 heures par jour. Si la réponse est introuvable ou en l'absence d'accès à l'Internet, composer le 1 800 544-6986 de 8 h à 17 h HNE, du lundi au vendredi, pour parler avec un agent. Prière d'avoir le numéro de catalogue sous la main lors de l'appel.

CONSERVER CE MODE D'EMPLOI POUR UN USAGE ULTÉRIEUR.

*La tension initiale maximale du bloc-piles (mesurée sans charge de travail) est de 40 volts. La tension nominale est de 36.

Consulter le site Web www.BlackandDecker.com/NewOwner pour enregistrer votre nouveau produit.

DÉFINITIONS

Il est important que vous lisiez et compreniez ce mode d'emploi. Les informations qu'il contient concernent VOTRE SÉCURITÉ et visent à ÉVITER TOUT PROBLÈME. Les symboles ci-dessous servent à vous aider à reconnaître cette information.

⚠ **DANGER** : Indique une situation dangereuse imminente qui, si elle n'est pas évitée, causera la mort ou des graves blessures.

⚠ **AVERTISSEMENT** : Indique une situation potentiellement dangereuse qui, si elle n'est pas évitée, pourrait causer la mort ou de graves blessures.

⚠ **MISE EN GARDE** : Indique une situation potentiellement dangereuse qui, si elle n'est pas évitée, pourrait causer des blessures mineures ou modérées.

AVIS : Utilisé sans le symbole d'alerte à la sécurité, indique une situation potentiellement dangereuse qui, si elle n'est pas évitée, peut résulter en des dommages à la propriété.

DIRECTIVES ET AVERTISSEMENTS DE SÉCURITÉ IMPORTANTS

⚠ **AVERTISSEMENT : POUR RÉDUIRE LES RISQUES DE BLESSURES**

- Avant tout usage, s'assurer que tout utilisateur de cet appareil lise et comprenne les directives de sécurité ainsi que l'information comprise dans le présent manuel.
- Conserver ces directives et les examiner fréquemment avant d'utiliser l'appareil ou de donner des directives aux autres.
- Ne pas diriger la zone d'évacuation de l'appareil vers soi ou des personnes à proximité.
- Éloigner les cheveux longs et les vêtements amples des ouvertures et des pièces mobiles.

⚠ **AVERTISSEMENT** : Afin de réduire les risques d'incendie, de secousses électriques ou de blessures lorsqu'on utilise des outils électriques, il faut toujours respecter les mesures de sécurité suivantes.

⚠ **AVERTISSEMENT** : Le produit génère de la poussière qui peut renfermer des produits chimiques. Selon l'état de la Californie, ces produits chimiques peuvent causer le cancer ainsi que des malformations congénitales, et ils présentent d'autres dangers au système reproductif humain. Voici des exemples de tels produits chimiques :

- les composés d'engrais;
- les composés d'insecticides, d'herbicides et de pesticides;
- l'arsenic et le chrome provenant de bois traité.

Afin de minimiser les risques, porter de l'équipement de sécurité approuvé comme des masques antipoussières spécialement conçu pour filtrer les particules microscopiques.

BIEN LIRE ET COMPRENDRE TOUTES LES DIRECTIVES AVANT D'UTILISER L'OUTIL.

AVERTISSEMENTS ET DIRECTIVES DE SÉCURITÉ GÉNÉRALES POUR TOUS LES OUTILS

- **LIRE** et respecter toutes les mesures de sécurité.
- **UN OUTIL À PILES** (à piles intégrées ou à ensemble de piles amovible) doit seulement être chargé au moyen du chargeur spécifique à l'outil. En effet, un chargeur conçu pour un type de pile peut présenter des risques d'incendie lorsqu'utilisé avec un autre type de piles.
- **UTILISER L'OUTIL À PILES UNIQUEMENT** avec le bloc-pile spécifique à cet effet. L'utilisation de tout autre type de piles présente un risque d'incendie.
- **ÉVITER** les démarrages accidentels. S'assurer que l'outil est en position verrouillé ou hors tension avant d'y insérer le bloc-pile. Le fait de transporter l'outil avec les doigts sur l'interrupteur ou le fait d'y insérer le bloc-pile lorsque l'outil est sous tension présente des risques.
- **NE PAS** utiliser un outil dont l'interrupteur est défectueux. Dans un tel cas, l'outil présente des risques et il faut le faire réparer.
- **DÉBRANCHER** le bloc-pile de l'outil ou mettre ce dernier hors tension ou en mode verrouillé avant de le régler, d'en remplacer des accessoires ou de le ranger. De telles mesures de prévention réduisent les risques de

démarrages accidentels de l'outil.

- **TOUJOURS PORTER DES PROTECTEURS OCULAIRES.** Porter de lunettes de sécurité en tout temps lorsque l'outil est branché. Les lunettes de sécurité sont vendues séparément aux centres de service BLACK+DECKER ou aux ateliers d'entretien autorisés.
- **NE PAS** porter l'orifice de sortie de l'outil à proximité des yeux ou des oreilles lorsque l'outil fonctionne.
- **RANGER LES OUTILS NON UTILISÉS** dans un endroit sec, situé en hauteur ou fermé à clé, hors de portée des enfants.
- **NE PAS DÉPASSER SA PORTÉE.** Toujours demeurer dans une position stable et garder son équilibre en tout temps.
- **BIEN ENTRETEENIR L'OUTIL.** Garder l'outil propre afin d'optimiser et de sécuriser le rendement. Suivre les directives d'entretien.
- **NE PAS** tenter de réparer l'outil. Pour garantir la sécurité et la fiabilité du produit, en confier les réparations, l'entretien et les réglages à un centre de service BLACK+DECKER ou à un atelier d'entretien autorisé utilisant uniquement des pièces de rechange BLACK+DECKER.
- **NE PAS** utiliser l'outil dans des endroits où l'atmosphère renferme des vapeurs combustibles ou explosives. Les étincelles que produit habituellement le moteur en marche pourraient enflammer ces produits.
- **ÉVITER LES CONDITIONS AMBIANTES DANGEREUSES.** Ne pas se servir d'outils électriques dans des endroits humides ou mouillés. Ne pas se servir de l'outil sous la pluie.
- **DEMEURER VIGILANT.** Travailler avec vigilance et faire preuve de bon sens. Ne pas se servir de l'outil lorsqu'on est fatigué.
- **UTILISER L'OUTIL APPROPRIÉ.** Utiliser l'outil seulement aux fins pour lesquelles il a été conçu.
- **FAIRE TRÈS ATTENTION** lorsqu'on travaille dans des escaliers.
- **IL NE S'AGIT PAS** d'un jouet. Faire particulièrement attention lorsqu'un enfant utilise l'outil ou qu'on s'en sert près d'un enfant. Il est déconseillé de laisser un enfant se servir de l'outil.
- **NE PAS** tenter de débloquent l'outil avant de le débrancher.
- **UTILISER SEULEMENT L'OUTIL** de la manière prescrite dans le présent guide. Utiliser uniquement les accessoires recommandés par le fabricant.
- **NE RIEN** insérer dans les ouvertures. Ne pas utiliser l'outil lorsqu'une ouverture est bouchée; garder les ouvertures exemptes de poussière, de charpie, de cheveux et de tout ce qui peut réduire le débit d'air.

- **ÉLOIGNER** les cheveux, les vêtements amples, les doigts et le corps des ouvertures ainsi que des pièces mobiles.
- **ÊTRE TRÈS PRUDENT** lors du nettoyage des escaliers.
- **NE PAS** manipuler le chargeur, notamment la fiche et les bornes du chargeur, avec des mains mouillées.
- **NE PAS CHARGER** l'appareil à l'extérieur.
- **NE PAS** immerger l'outil, au complet ou en partie.
- **NE PAS** manipuler la fiche ni l'outil avec les mains mouillées.
- **S'ASSURER QUE LES ENFANTS, LES OBSERVATEURS ET LES ANIMAUX SE TROUVENT À UNE DISTANCE** minimale de 10 mètres (30 pieds) de la surface de travail lorsqu'on démarre l'outil ou qu'on s'en sert.
- **EXAMINER LA ZONE** avant d'utiliser l'outil. Enlever tout débris ou objet dur (comme des pierres, du verre, des fils) qui peut ricocher, être éjecté ou provoquer des blessures ou des dommages lors de l'utilisation de l'outil.
- **UTILISER SEULEMENT** le chargeur fourni par le fabricant pour recharger l'outil.
- **MANIPULER** le bloc-pile **AVEC SOIN** afin de ne pas le court-circuiter avec des matériaux conducteurs comme des bagues, des bracelets et des clés. Le bloc-pile ou le conducteur pourrait alors surchauffer et causer des brûlures.
- **NE PAS OUVRIR NI MUTILER** le bloc-pile. L'électrolyte qui s'en dégagerait est corrosive et elle pourrait blesser les yeux ou la peau. En outre, ce produit est toxique lorsqu'ingéré.
- **UN DISJONCTEUR DE FUITE DE TERRE** devrait être installé sur tout circuit utilisé pour l'outil. Il existe des prises à disjoncteur de mise de terre intégré et il faudrait en utiliser par mesure de sécurité.

⚠ **AVERTISSEMENT :** Afin de minimiser les risques de secousses électriques, protéger de la pluie, ne pas s'en servir sur des surfaces mouillées et ranger à l'intérieur.

CONSERVER CES MESURES.

DIRECTIVES DE SÉCURITÉ IMPORTANTES POUR LES CHARGEURS DE PILES

Ce mode d'emploi comprend d'importantes directives de sécurité pour les chargeurs de piles.

- Avant d'utiliser le chargeur, lire toutes les directives et tous les avertissements figurant sur le chargeur, le bloc-piles et le produit utilisé avec le bloc-piles.

⚠️ AVERTISSEMENT : risque de choc électrique.

Éviter la pénétration de tout liquide dans le chargeur.

⚠️ MISE EN GARDE : risque de brûlure. Pour réduire le risque de blessures, charger seulement des bloc-piles

BLACK+DECKER. D'autres types de piles peuvent exploser et provoquer des blessures corporelles et des dommages.

⚠️ MISE EN GARDE : dans certaines circonstances,

lorsque le chargeur est branché au bloc d'alimentation, les contacts de chargement du chargeur peuvent être court-circuités par des corps étrangers conducteurs tels que, mais sans s'y limiter, la laine d'acier, le papier d'aluminium, ou toute accumulation de particules métalliques. Ils doivent être maintenus à distance des ouvertures du chargeur. Débrancher systématiquement celui-ci si aucun bloc-piles n'y est inséré. Débrancher le chargeur avant tout nettoyage.

- **Le chargeur fourni avec ce produit est correctement branché s'il est orienté en position verticale ou au plancher.**
- **NE PAS charger le bloc-piles au moyen de tout autre chargeur que ceux qui sont mentionnés dans le présent mode d'emploi.** Le chargeur et le bloc-piles sont spécialement conçus pour être utilisés ensemble.
- **Ne pas utiliser l'appareil si sa fiche ou son cordon est endommagé.** Si un appareil ne fonctionne pas comme il devrait ou s'il est tombé au sol ou dans l'eau, s'il est endommagé ou s'il a été laissé à l'extérieur, l'envoyer à un centre de réparation.
- **Ne pas tirer sur le cordon ni transporter l'outil par le cordon, l'utiliser comme poignée, fermer une porte dessus ni tirer le cordon contre des bords tranchants ou des coins.** Ne pas passer l'appareil sur le cordon. Tenir le cordon éloigné des surfaces chauffées.
- **Ces chargeurs n'ont pas été conçus pour être utilisés à d'autres fins que celles de charger les piles rechargeables BLACK+DECKER.** Toute autre utilisation risque de provoquer un incendie, un choc électrique ou une électrocution.
- **Pour la sécurité de l'utilisateur, utiliser une rallonge de calibre adéquat (AWG, American Wire Gauge [calibrage américain normalisé des fils]).** Plus le numéro de calibre de fil est petit et plus sa capacité est

grande, par exemple un calibre 16 a plus de capacité qu'un calibre 18. Si plus d'une rallonge est utilisée pour obtenir la longueur totale, s'assurer que chaque rallonge présente au moins le calibre de fil minimum.

Calibre de fil minimum recommandé pour les rallonges

Tension	Calibre minimal des cordons de rallonge			
	Longueur totale du cordon en pieds			
120V	0-25	26-50	51-100	101-150
	(0-7,6m)	(7,6-15,2m)	(15,2-30,4m)	(30,4-45,7m)
240V	0-50	51-100	101-200	201-300
	(0-15,2m)	(15,2-30,4m)	(30,4-60,9m)	(60,9-91,4m)
Intensité (A)	Calibre moyen des fils (AWG)			
Au moins	Au plus			
0 - 6	18	16	16	14
6 - 10	18	16	14	12
10 - 12	16	16	14	12
12 - 16	14	12	Non recommandé	

- **Protéger le chargeur de la pluie et de la neige.**
- **Tirer sur la fiche plutôt que sur le cordon pour débrancher le chargeur.** Cela permet de réduire le risque d'endommager la fiche ou le cordon d'alimentation.
- **S'assurer que le cordon est situé en lieu sûr de manière à ce que personne ne marche ni ne trébuche dessus ou à ce qu'il ne soit pas endommagé ni soumis à une tension.**
- **Ne pas utiliser de rallonge à moins que cela ne soit absolument nécessaire.** L'utilisation d'une rallonge inadéquate risque d'entraîner un incendie, un choc électrique ou une électrocution.
- **Ne pas mettre d'objet sur le chargeur ni mettre ce dernier sur une surface molle pouvant obstruer les fentes de ventilation et ainsi provoquer une chaleur interne excessive.** Éloigner le chargeur de toute source de chaleur. La ventilation du chargeur se fait par les fentes pratiquées dans les parties supérieures et latérales du boîtier.
- **Ne pas monter le chargeur sur un mur ni le fixer de manière permanente sur une surface quelconque.** Le chargeur est destiné à une utilisation sur une surface plane et stable (c.-à-d. un dessus de table).
- **Ne pas faire fonctionner le chargeur si la fiche ou le cordon est endommagé;** les remplacer immédiatement.
- **Ne jamais se servir d'un chargeur qui a subi un choc violent, qui est tombé ou qui est endommagé.** Le faire vérifier dans un

centre de réparation autorisé.

- **Ne pas démonter le chargeur; l'apporter à un centre de réparation autorisé lorsqu'un entretien ou une réparation est requis.** Le remontage non conforme du chargeur comporte des risques de choc électrique, d'électrocution ou d'incendie.
- **Débrancher le chargeur avant de le nettoyer. Cela réduira le risque de choc électrique.** Le risque ne sera pas éliminé en enlevant simplement le bloc-piles.
- **NE JAMAIS tenter** de relier deux chargeurs ensemble.
- **Le chargeur est conçu pour être alimenté en courant domestique standard (120 V). Ne pas utiliser une tension supérieure pour le chargeur.**

SYMBOLES

L'étiquette apposée sur votre outil peut comprendre les symboles suivants.

- | | |
|---|---|
| V.....volts | A ampères |
| Hz..... hertz | W watts |
| min minutes | ~ ou AC.... courant alternatif |
| == ou DC courant continue | non..... régime à vide |
| ☐ Construction classe II | ⊖ borne de terre |
| ⚠ symbole d'alerte à la sécurité | .../min or rpm...révolutions ou alternance par minute |
| 📖 Lisez le manuel d'instructions | |
| 🧴 Utiliser une protection respiratoire adéquate avant utilisation | |
| 🕶 Utiliser une protection oculaire appropriée | |
| 👂 Utiliser une protection auditive adéquate | |

CONSERVER CES MESURES

DIRECTIVES DE SÉCURITÉ IMPORTANTES POUR LES BLOCS-PILES

⚠ AVERTISSEMENT : pour un fonctionnement sûr, lire le présent mode d'emploi et les manuels fournis avec l'outil avant d'utiliser le chargeur.

Le bloc-piles n'est pas complètement chargé à la sortie de

l'emballage. Avant d'utiliser le bloc-piles et le chargeur, lire les directives de sécurité ci-après. Respecter ensuite les consignes de chargement décrites.

LIRE TOUTES LES DIRECTIVES.

- **Ne pas incinérer le bloc-piles, même s'il est très endommagé ou complètement usé, car il peut exploser au contact de flammes.** Des vapeurs et des matières toxiques sont dégagées lorsque les blocs-piles au LI-ION sont incinérés.
 - **Ne pas charger ou utiliser un bloc-piles dans un milieu déflagrant, en présence de liquides, de gaz ou de poussière inflammables.** Insérer ou retirer un bloc-piles du chargeur peut enflammer de la poussière ou des émanations.
 - **Si le contenu de la pile entre en contact avec la peau, laver immédiatement la zone touchée au savon doux et à l'eau.** Si le liquide de la pile entre en contact avec les yeux, rincer l'œil ouvert à l'eau pendant 15 minutes ou jusqu'à ce que l'irritation cesse. Si des soins médicaux sont nécessaires, l'électrolyte des piles au LI-ION est composé d'un mélange de carbonates organiques liquides et de sels de lithium.
 - **Le contenu des cellules de pile ouvertes peut provoquer une irritation respiratoire.** Exposer la personne à de l'air frais. Si les symptômes persistent, obtenir des soins médicaux.
- ⚠ AVERTISSEMENT :** risque de brûlure. Le liquide du bloc-piles peut s'enflammer s'il est exposé à des étincelles ou à une flamme.
- **Le chargeur fourni avec ce produit est correctement branché s'il est orienté en position verticale ou au plancher.**
 - **Charger les blocs-piles uniquement au moyen de chargeurs BLACK+DECKER.**
 - **NE PAS éclabousser le bloc-piles ou l'immerger dans l'eau ou tout autre liquide.** Cela peut entraîner une défaillance prématurée de l'élément.
 - **Ne pas ranger ni utiliser l'outil et le bloc-piles dans un endroit où la température peut atteindre ou dépasser les 40 °C (105 °F) (comme dans les remises extérieures ou les bâtiments métalliques en été).**
- ⚠ AVERTISSEMENT :** ne jamais ouvrir le bloc-piles pour quelque raison que ce soit. Si le boîtier du bloc-piles est fissuré ou

endommagé, ne pas l'insérer dans un chargeur. Ne pas écraser, faire tomber ou endommager le bloc-piles. Ne pas utiliser un bloc-piles ou un chargeur qui a reçu un choc violent, qui est tombé, a été écrasé ou est endommagé de quelque manière que ce soit (p. ex. percé par un clou, frappé d'un coup de marteau, piétiné). Les blocs-piles endommagés doivent être envoyés au centre de réparation pour être recyclés.

⚠ AVERTISSEMENT : risque d'incendie. Ne pas ranger ou transporter les piles de manière à ce que des objets métalliques puissent entrer en contact avec les bornes exposées des piles. Par exemple, ne pas mettre un bloc-piles dans un tablier, une poche, une boîte à outils, une boîte de nécessaire de produit ou un tiroir contenant des objets tels que des clous, des vis ou des clés, car tout contact accidentel entre les bornes à découvert et un objet métallique conducteur comme une clé, une pièce de monnaie, un outil à main, etc. risque de provoquer un incendie. La Hazardous Material Regulations (réglementation sur les produits dangereux) du département américain des transports interdit en fait le transport des blocs-piles pour le commerce et dans les avions (c.-à-d. dans des valises et les bagages à main) À MOINS qu'ils ne soient bien protégés contre les courts-circuits. Pour le transport de piles individuelles, on doit donc s'assurer que les bornes sont protégées et bien isolées contre toute matière pouvant entrer en contact avec elles et provoquer un court-circuit. **REMARQUE : il ne faut pas laisser de piles au LI-ION dans les bagages enregistrés.**

RECOMMANDATIONS EN MATIÈRE DE RANGEMENT

1. Le meilleur endroit de rangement est celui qui est frais et sec, loin de toute lumière directe du soleil et protégé d'une température extrême (chaleur ou froid).
2. Un entreposage prolongé ne nuira pas au bloc-piles ou au chargeur, à moins que la batterie est déchargée.

PROCÉDURE DE CHARGE

COMPOSANTES

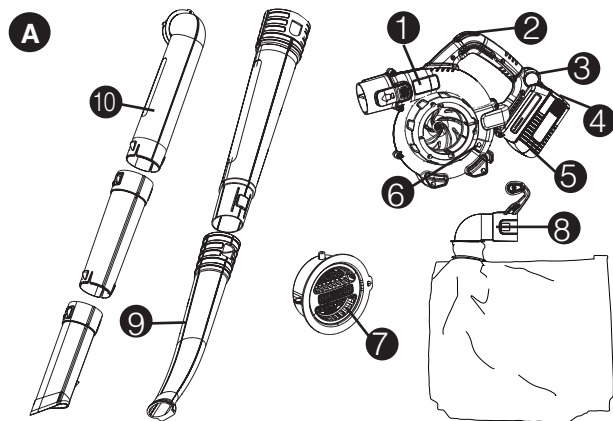

1. Bloc moteur
2. Interrupteur marche/arrêt
3. Fonction Power Command
4. Indicateur de niveau de charge
5. Bloc-piles

6. Bouton de dégagement du garde-ventilateur
7. Garde-ventilateur
8. Sac collecteur
9. Tube de balayeuse (2 morceaux)
10. Tube d'aspiration (3 morceaux)

BLACK+DECKER Systèmes batteries et chargeur				
Chargeurs/Durée de charge** (Minutes) (0% - 100% charger)				
Bloc-piles 40V MAX*	Heures Watts	40V MAX* Chargeurs		
		LCS36	LCS40	LCS436
LBX36	47	1	1	3.25
LBXR36	60	1.25	1.25	3.75
LBX1540	60	1.25	1.25	3.75
LBXR2036	80	1.5	1.5	5
LBX2040	80	1.5	1.5	5
LBXR2540	100	1.75	1.75	6.25
LBX2540	100	1.75	1.75	6.25

**Les durées de charge sont approximatives; la durée de charge réelle peut varier.

Le chargeur standard fourni chargera une pile entièrement épuisée en 2 heures environ. Il faut une heure pour obtenir une charge de 80 %.

1. Brancher le chargeur dans une prise appropriée avant d'insérer le bloc-piles.
2. Insérer le bloc-piles dans le chargeur
3. Le voyant DEL vert clignotera indiquant ainsi que le bloc-piles est en cours de charge.

 4. La fin de la charge est indiquée par le voyant DEL vert qui demeure allumé. Le bloc-piles est chargé à plein et peut être utilisé à ce moment-ci ou laissé sur le chargeur.

 **Recharger les piles épuisées aussitôt que possible après leur utilisation pour prolonger leur durée de vie. Pour préserver le plus possible la durée de vie du bloc-piles, ne pas le décharger tout à fait.** Il est recommandé de recharger le bloc-piles après chaque utilisation.

FONCTIONS DE DIAGNOSTIC DU CHARGEUR

Le chargeur est conçu pour détecter certains problèmes du bloc-piles ou de la source d'alimentation. Le type de clignotement du voyant de charge indique les problèmes.

PILE EN MAUVAIS ÉTAT

Le chargeur est en mesure de détecter une pile faible ou endommagée.



Le voyant DEL rouge clignote selon la séquence indiquée sur l'étiquette. Si la séquence code correspondant à une pile en mauvais état est en clignotement, cesser de recharger la pile. Il faut la retourner à un centre de réparation ou à un site de collecte pour le recyclage.

FONCTION DE SUSPENSION DU BLOC-PILES CHAUD/

FROID



Lorsque le chargeur détecte un bloc-piles trop chaud ou trop froid, il suspend automatiquement la recharge jusqu'au retour à la normale de la température de celui-ci. Une fois la température du bloc-piles revenue à la normale, le chargeur passe automatiquement au mode de recharge du bloc-piles. Cette fonction assure une durée de vie maximale des blocs-piles. La DEL rouge clignote selon la séquence indiquée sur l'étiquette lorsque le délai du bloc-piles chaud/froid est détecté.

PILE LAISSÉE DANS LE CHARGEUR

Le chargeur et le bloc-piles peuvent être laissés branchés, le voyant DEL vert demeurant allumé. Le chargeur maintiendra le bloc-piles en bon état et complètement chargé.

REMARQUES IMPORTANTES POUR LE CHARGEMENT

1. Pour augmenter la durée de vie du bloc-piles et optimiser son rendement, le charger à une température entre 16 et 27 °C (60 et 80 °F). NE PAS charger le bloc-piles à des températures inférieures à 4,5 °C (40 °F) ou supérieures à 40,5 °C (105 °F). Ces consignes sont importantes et permettent d'éviter d'endommager gravement le bloc-piles.
2. Le chargeur et le bloc-piles peuvent devenir chauds au toucher pendant la charge. Il s'agit d'un état normal et cela n'indique pas un problème. Pour faciliter le refroidissement du bloc-piles après son utilisation, éviter de mettre le chargeur ou le bloc piles dans un endroit chaud comme dans une remise métallique ou une remorque non isolée.
3. Si le bloc-piles ne se charge pas adéquatement, on doit :
 - a. vérifier le courant à la prise en branchant une lampe ou un autre appareil électrique;

- b. vérifier si la prise est reliée à un interrupteur mural qui la met hors tension lorsque la lumière sont éteinte;
 - c. déplacer le chargeur et le bloc-piles dans un endroit où la température ambiante est entre 16 et 27 °C (60 et 80 °F);
 - d. si le problème persiste, apporter ou envoyer l'outil, le bloc-piles et le chargeur au centre de réparation de votre région.
4. Le bloc-piles doit être rechargé lorsqu'il n'arrive pas à produire suffisamment de puissance pour des travaux qui étaient facilement réalisés auparavant. **NE PAS CONTINUER** à utiliser le bloc-piles dans ces conditions. Suivre les procédures de charge. On peut également recharger à tout moment un bloc-piles partiellement déchargé sans nuire à son fonctionnement.
5. Tout corps étranger conducteur, tel que notamment la laine d'acier, le papier d'aluminium, ou toute accumulation de particules métalliques, doit être maintenu à distance des ouvertures du chargeur. Débrancher systématiquement celui-ci si aucun bloc-piles n'y est inséré. Débrancher le chargeur avant tout nettoyage.
6. Ne pas congeler le chargeur, l'immerger ans l'eau ou dans tout autre liquide.

INDICATEUR DE L'ÉTAT DE CHARGE (FIGURE B)

⚠ AVERTISSEMENT : **risque de choc électrique.** *ne jamais ouvrir le bloc-piles pour quelque raison que ce soit. Si le boîtier en plastique du bloc-piles est brisé ou fissuré, le retourner à un centre de réparation pour qu'il soit recyclé.*

INDICATEUR DE L'ÉTAT DE CHARGE (FIGURE B)

La partie arrière du bloc-piles est pourvue d'un indicateur d'état de charge. Cet indicateur peut servir à afficher le niveau actuel de charge d'un bloc-piles durant son utilisation et durant sa charge. Il ne permet pas de connaître la fonctionnalité de l'outil. Par ailleurs, la lecture de l'indicateur peut varier selon les composants du produit, la température et l'application de l'utilisateur.

Vérification de l'état de charge durant l'utilisation :

- Enfoncer le bouton de l'indicateur d'état de charge (B1).
- Les quatre DEL (B2) s'allumeront pour indiquer le pourcentage de charge du bloc-piles. Consulter le tableau à la figure B.
- Si le voyant à DEL ne s'allume pas, charger le bloc-piles.

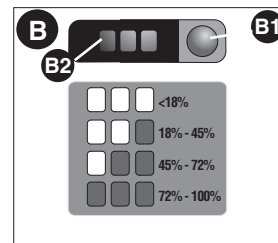

REMARQUE : Ce bloc-piles est conçu pour ne pas fonctionner lorsque sa charge atteint moins de 20 % de sa capacité. Une fois la charge du bloc-piles vidée, l'outil ne fonctionnera pas tant que le bloc-piles n'a pas été rechargé.

INSERTION ET RETRAIT DU BLOC-PILES

⚠ AVERTISSEMENT : Avant l'insertion et le retrait du BLOC-PILES, S'ASSURER QUE L'OUTIL EST ÉTEINT.

INSERTION DU BLOC-PILES :

Insérer le bloc-piles dans l'outil de manière à bien l'enfoncer et à entendre un déclic (figure C). S'assurer que le bloc-piles est bien logé et enclenché.

RETRAIT DU BLOC-PILES : Enfoncer le bouton de dégagement situé à l'arrière du bloc-piles.

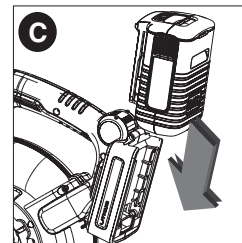

ASSEMBLAGE DU MODE BALAYEUSE

REMARQUE : S'assurer que la balayeuse est éteinte et que le bloc-piles est déposé avant de fixer ou d'enlever les tubes de balayeuse. L'ensemble de tubes doit être monté sur le boîtier avant d'utiliser l'appareil.

- **ENSEMBLE DE TUBES :** Pour fixer les tubes (deux morceaux) à la balayeuse, aligner le tube sur le boîtier de la balayeuse comme le montre la figure C1. Enfoncer ensuite le tube dans le boîtier de manière à ce que le levier de verrouillage engage le trou de blocage dans le tube.
- **ENSEMBLE DE GARDE-VENTILATEUR :** Pour fixer le garde-ventilateur à la balayeuse, aligner les pattes du garde-ventilateur sur les fentes du boîtier de la balayeuse comme le montre la figure C2. Enfoncer le garde-ventilateur sur le boîtier de balayeuse de manière à ce que le bouton de blocage/dégagement soit bien enclenché. (L'appareil est vendu préassemblé à l'usine.)

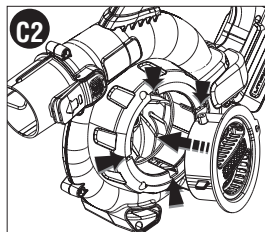
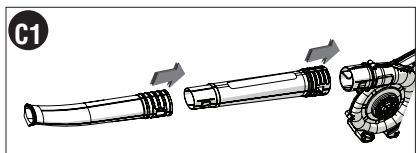

ASSEMBLAGE DU MODE ASPIRATEUR

SAC COLLECTEUR (FIGURE D)

- Retirer le tube de balayeuse s'il est fixé à l'appareil.
- Enfoncer le sac collecteur sur le boîtier de balayeuse de manière à ce que le levier de verrouillage engage le trou de blocage comme le montre la figure D.
- Fixer l'attache du sac collecteur à la partie inférieure de l'appareil comme le montre la figure D1.

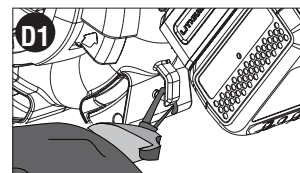
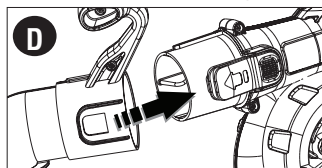

ENSEMBLE DE TUBES D'ASPIRATION (FIGURES E, F, G)

REMARQUE : S'assurer que la balayeuse est éteinte et que le bloc-piles est déposé avant de fixer ou d'enlever les tubes d'aspiration. Le tube d'aspiration et le sac collecteur doivent être assemblés sur le boîtier avant d'utiliser l'appareil.

- Les tubes d'aspiration doivent être assemblés ensemble avant d'utiliser l'appareil.
- Aligner les encoches sur les triangles pratiqués sur les tubes supérieur et inférieur. (figure E)
- Enfoncer fermement le tube inférieur dans le tube supérieur de manière à ce que les deux triangles s'enclenchent. (Ne pas faire fonctionner l'appareil si les deux tubes sont séparés).
- Par mesure de sécurité, une fois assemblés, les tubes ne sont pas conçus pour être séparés.
- Déposer le garde-ventilateur sur le côté du boîtier de la balayeuse.

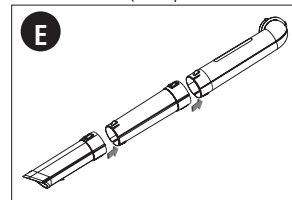

Pour ce faire, enfoncer le bouton de dégagement à ressort (situé sur le côté inférieur droit du boîtier), puis retirer le garde-ventilateur (**figure F**). Le garde-ventilateur peut être rangé dans une pochette du sac collecteur.

- Fixer l'ensemble de tubes d'aspiration à l'entrée du ventilateur située sur le boîtier de la balayeuse (**figure G**). Pour ce faire, aligner les pattes du tube sur les fentes du boîtier, puis les enfoncer de manière à bien enclencher le bouton de blocage/de dégagement. (**figure G1**)

- On peut ranger l'ensemble de tubes d'aspiration en l'accrochant à un clou sur le mur. À cette fin, il suffit d'utiliser le trou de suspension pratiqué dans la face inférieure du tube.

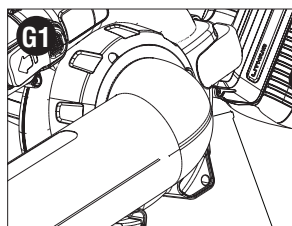
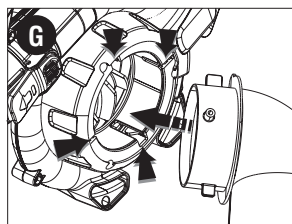
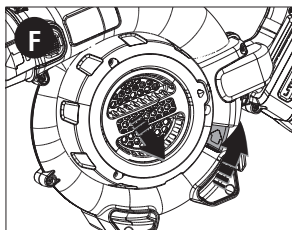

FONCTIONNEMENT

⚠ **MISE EN GARDE** : Toujours porter des lunettes de sécurité. Porter un masque filtrant lorsque les travaux produisent de la poussière. Il est conseillé de porter des gants, des pantalons et des chaussures robustes. Éloigner les cheveux longs et les vêtements amples des ouvertures et des pièces en mouvement.

L'OUTIL N'EST PAS RECOMMANDÉ POUR UNE UTILISATION COMMERCIALE.

- Ne pas utiliser en mode aspirateur sans les tubes d'aspiration et le sac collecteur en position.
- Toujours éteindre l'appareil et retirer le bloc-piles :
 - pour convertir l'appareil de souffleur à aspirateur;
 - lorsque le cordon d'alimentation s'enchevêtre ou est endommagé;
 - lorsque l'appareil est laissé sans surveillance;
 - lors de l'élimination d'une obstruction;
 - lors d'une vérification, du réglage ou du nettoyage du souffleur-aspirateur ou lorsque tout travail est réalisé sur l'appareil.

Utiliser le souffleur-aspirateur uniquement à la lumière du jour ou sous un bon éclairage artificiel.

INTERRUPTEUR

⚠ **MISE EN GARDE** : NE PAS POINTER L'ORIFICE DE SORTIE DE L'OUTIL VERS SOI NI VERS D'AUTRES PERSONNES.

On se sert de l'interrupteur en actionnant le levier d'un côté ou de l'autre. Les positions de marche (ON) et d'arrêt (OFF) sont moulées à même le boîtier en plastique de l'outil (**fig. H**).

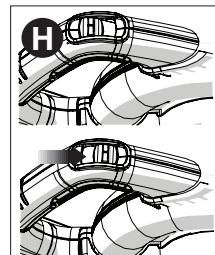

FONCTION POWER COMMAND (FIGURE I) PUISSANCE MAX./DURÉE D'EXÉCUTION MAX.

La fonction de puissance max./durée d'exécution max. (I1) se trouve sur la poignée de l'outil. Cette fonction permet d'optimiser le rendement de l'outil et d'augmenter sa puissance au besoin.

- Régler le cadran à la position 6 pour choisir la puissance max. (La plupart des tâches d'aspiration exigent une

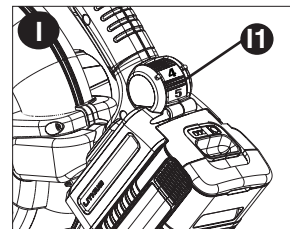

puissance max.)

- Pour optimiser la durée d'exécution, régler le cadran à la position 1.
- Régler le cadran de la position 2 à 5 pour obtenir une combinaison des deux fonctions.

FONCTIONNEMENT DE LA BALAYEUSE

⚠ MISE EN GARDE : Toujours porter des lunettes de sécurité. En présence de poussières, porter un masque filtrant. Nous vous recommandons de porter des gants, des pantalons longs et de bonnes chaussures. Éloigner les cheveux longs et les vêtements amples des ouvertures et des pièces mobiles. **CETTE BALAYEUSE EST PRÉVUE POUR UN USAGE DOMESTIQUE SEULEMENT.**

REMARQUE : S'assurer que la balayeuse est éteinte et que le bloc-piles est déposé avant de fixer ou d'enlever les tubes de balayeuse. Le tube de la balayeuse doit être monté sur le boîtier avant d'utiliser l'appareil. Insérer le bloc-piles après l'assemblage, juste avant d'utiliser l'appareil.

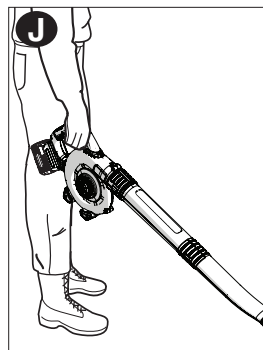

- Tenir la balayeuse d'une main comme le montre la **figure J**, puis balayer d'un côté à l'autre en appliquant la buse à plusieurs pouces au-dessus de la surface dure. Avancer lentement en maintenant la pile de débris devant vous.

VACUUM OPERATION

REMARQUE : S'assurer que la balayeuse est éteinte et que le bloc-piles est déposé avant de fixer ou d'enlever les tubes d'aspiration. Le tube d'aspiration et le sac collecteur doivent être assemblés sur le boîtier avant d'utiliser l'appareil. Insérer le bloc-piles après l'assemblage, juste avant d'utiliser l'appareil.

- Fixer le sac collecteur au bloc moteur comme le montre la figure D.
- Déposer le garde-ventilateur sur le côté du boîtier de la balayeuse. Pour ce faire, enfoncer le bouton de dégagement à ressort (situé sur le côté inférieur droit du boîtier), puis retirer le garde-ventilateur (**figure F**).

- Fixer l'ensemble de tubes d'aspiration à l'entrée du ventilateur située sur le boîtier de la balayeuse (**figure G**). Pour ce faire, aligner les pattes du tube sur les fentes du boîtier, puis les enfoncer de manière à bien enclencher le bouton de blocage/dégagement. (**figure G1**)

- Placer le tube légèrement au-dessus des débris et des feuilles. Allumer l'appareil. Exercer ensuite un mouvement de balayage latéral pour aspirer les débris et les feuilles dans le tube. Ils seront pulvérisés et déposés dans le sac collecteur (**figure K**).

Au fur et à mesure que le sac se remplit, la puissance de succion baisse. Pour vider le sac collecteur, éteindre le produit, puis déposer le bloc-piles de l'outil. Déposer le sac collecteur du bloc moteur. Vider ensuite le sac en ouvrant la fermeture éclair. Fermer le sac avant de réutiliser l'appareil.

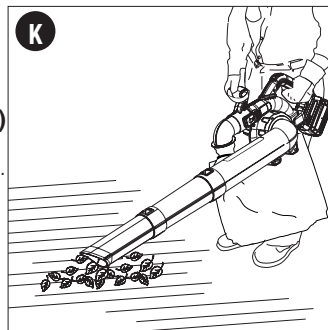

Cet outil ne devrait pas se coincer s'il est utilisé adéquatement, pour les bonnes applications. Cet outil n'est pas prévu pour aspirer les feuilles ou les débris mouillés. Il est principalement conçu pour nettoyer les surfaces dures comme les terrasses, les patios ou les garages. L'outil ne doit pas servir à aspirer des détritiques ou des débris non organiques.

QUE FAIRE SI L'APPAREIL SE COINCE : (FIGURE L)

⚠ MISE EN GARDE : ÉTEINDRE L'APPAREIL ET DÉPOSER LE BLOC-PILES DE L'OUTIL.

Si le moteur de l'appareil cesse, cela signifie que le ventilateur s'est coincé. Si cela se produit, éteindre l'appareil, puis déposer le

bloc-piles. Déposer le sac et le tube d'aspiration. Retirer la matière coincée à l'aide d'un petit bâton de bois. Ne pas utiliser d'outil métallique ou d'objet pouvant endommager le ventilateur ou égratigner le plastique. S'assurer que le ventilateur tourne manuellement avant de réassembler l'appareil.

Si l'appareil cesse de ramasser les débris ou si le rendement baisse radicalement, il peut être bouché.

Éteindre l'appareil, puis déposer le bloc-piles. Déposer le tube d'aspiration, puis l'examiner pour s'assurer qu'aucun débris ne le bloque. S'il y a lieu, retirer le débris à l'aide d'un petit bâton de bois. Ne pas utiliser d'outil métallique ou d'objet pouvant égratigner ou endommager le tube. Déposer le sac. Si le sac est plein, le vider. S'il y a lieu, retirer les débris entourant le ventilateur ou la sortie de l'appareil à l'aide d'un petit bâton de bois. Ne pas utiliser d'outil métallique ou d'objet pouvant endommager le ventilateur ou égratigner le plastique. S'assurer que le ventilateur tourne manuellement avant de réassembler l'appareil.

ACTIONS POUVANT ENTRAÎNER LE BLOCAGE DE L'APPAREIL:

- Aspirer des feuilles ou des débris mouillés.
- Aspirer des détritres ou des débris non organiques.
- Aspirer des débris alors que le sac est déjà plein.
- Aspirer de grosses brindilles ou des bâtons.
- Rentrer la pointe du tube d'aspiration dans une pile de feuilles ou de débris.

COMMENT ÉVITER LE BLOCAGE DE L'APPAREIL :

- Utiliser l'appareil principalement pour l'aspiration sur surface dure.
- Aspirer des feuilles et des débris secs.
- Si vous voulez aspirer des débris humides, alternez entre l'aspiration de feuilles ou de débris humides et l'aspiration de feuilles ou de débris secs. Les débris secs favoriseront l'élimination des débris humides de l'intérieur de l'appareil.
- Vider le sac souvent et ne pas trop le remplir pour éviter de

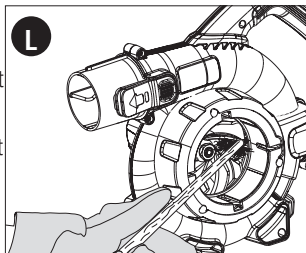

bloquer la sortie du sac.

- Tenir la partie inférieure du tube d'aspiration au-dessus de toute pile de feuilles. Procéder ensuite à l'aspiration des feuilles à partir du sommet de la pile, puis progresser vers le bas en évitant de rentrer le tube dans la pile de feuilles.

ENTRETIEN

NETTOYAGE ET RANGEMENT

⚠ AVERTISSEMENT : RISQUE DE DÉCHARGE ÉLECTRIQUE. NE PAS VERSER NI PULVÉRISER D'EAU SUR L'OUTIL POUR LE NETTOYER.

⚠ MISE EN GARDE : ÉTEINDRE L'APPAREIL ET DÉPOSER LE BLOC-PILES DE L'OUTIL.

Utiliser uniquement un savon doux et un chiffon humide pour nettoyer l'outil. Ne jamais laisser de liquide pénétrer dans l'outil et n'immerger aucune partie de l'outil dans un liquide. Éliminer l'herbe coupée pouvant s'être accumulée dans la cavité du ventilateur de la balayeuse-aspirateur au moyen d'un petit bâton de bois. Votre balayeuse-aspirateur doit être rangée dans un endroit sec.

Ne pas ranger l'outil sur des engrais ou des produits chimiques ou à proximité de ceux-ci. Ce genre de rangement peut provoquer une rapide corrosion des pièces métalliques.

ACCESSOIRES

⚠ AVERTISSEMENT : NE PAS utiliser le ce produit avec un accessoire. Une telle utilisation peut être dangereuse.

ENTRETIEN

NETTOYAGE ET ENTREPOSAGE

⚠ MISE EN GARDE : NE JAMAIS VERSER NI PULVÉRISER DE L'EAU SUR L'OUTIL POUR LE NETTOYER.

Utiliser seulement un savon doux et un chiffon humide pour nettoyer l'outil. S'assurer de ne jamais laisser de liquide s'infiltrer à l'intérieur de l'outil; ne

DEPANNAGE

Problème	Solution
<ul style="list-style-type: none"> L'appareil refuse de démarrer. 	<ul style="list-style-type: none"> Vérifier l'installation de la batterie. Vérifier les exigences de charge pour la pile. Mettre le garde-ventilateur en mode balayeuse ou le tube d'aspiration en mode aspirateur.
<ul style="list-style-type: none"> La pile ne se charge pas. 	<ul style="list-style-type: none"> Insérer le bloc-piles dans le chargeur jusqu'à ce que la DEL verte s'allume. Charger le bloc-piles durant un maximum de 4 heures si celui-ci est complètement épuisé. Vérifier le courant à la prise en branchant une lampe ou un autre appareil électrique; Vérifier si la prise est reliée à un interrupteur mural qui la met hors tension lorsque la lumière sont éteinte; Déplacer le chargeur et le bloc-piles dans un endroit où la température ambiante est entre 16 et 27 °C (60 et 80 °F);
<ul style="list-style-type: none"> L'appareil ne souffle pas d'air. 	<ul style="list-style-type: none"> Installer le garde-ventilateur en mode balayeuse. Se reporter aux directives sur l'élimination des blocages. Si l'outil ne souffle pas d'air, cesser de l'utiliser. Apporter l'outil à un centre de réparation.
<ul style="list-style-type: none"> L'appareil n'aspire pas efficacement. 	<ul style="list-style-type: none"> Vider le sac collecteur. Se reporter aux directives sur l'élimination des blocages. Si l'outil n'aspire toujours rien, cesser de l'utiliser. Apporter l'outil à un centre de réparation.
<ul style="list-style-type: none"> L'appareil se coince durant l'aspiration. 	<ul style="list-style-type: none"> Éteindre l'appareil, puis déposer le bloc-piles. Déposer le sac et le tube d'aspiration. Se reporter aux directives sur l'élimination des blocages.

jamais immerger ce dernier. Il faut ranger l'outil dans un endroit sec. Ne pas entreposer l'outil à proximité d'engrais ou de produits chimiques; cela pourrait causer la corrosion prématurée des pièces métalliques.

INFORMATION SUR LES RÉPARATIONS

Tous les centres de réparation BLACK+DECKER sont dotés de personnel qualifié en matière d'outillage électrique; ils sont donc en mesure d'offrir à leur clientèle un service efficace et fiable. Que ce soit pour un avis technique, une réparation ou des pièces de rechange authentiques installées en usine, communiquer avec l'établissement BLACK+DECKER le plus près de chez vous. Pour trouver l'établissement de réparation de votre région composer le numéro suivant : **1-800-544-6986** ou consulter le site **www.blackanddecker.com**

Le sceau SRPRC®

Le sceau SRPRC® (Société de recyclage des piles rechargeables du Canada) apposé sur une pile au nickel-cadmium, à hydrure métallique de nickel ou au lithium-ion (ou un bloc-piles) indique que les coûts de recyclage de ces derniers en fin d'utilisation ont déjà été réglés par BLACK+DECKER. Dans certaines régions, la mise au rebut ou aux ordures municipales des piles au nickel-cadmium, à l'hydrure métallique de nickel ou au lithium-ion, est illégale ; le programme de l'Appel à Recycler® constitue donc une solution pratique et écologique. Appel à Recycler Canada, Inc., en collaboration avec BLACK+DECKER et d'autres utilisateurs de piles, a mis sur pied de programme aux États-Unis et au Canada pour faciliter la collecte des piles au nickel-cadmium, à l'hydrure métallique de nickel ou au lithium-ion usagées. Aidez-nous à protéger l'environnement et à conserver nos ressources naturelles en renvoyant les piles au nickel-cadmium, à l'hydrure métallique de nickel ou au lithium-ion usagées à un centre de réparation autorisé BLACK+DECKER ou chez votre détaillant afin qu'elles y soient recyclées. On peut en outre se renseigner auprès d'un centre de recyclage local pour connaître d'autres sites les acceptant. SRPRC® est une marque déposée de l'Appel à Recycler Canada, Inc.



Pour de l'aide avec l'outil, consulter notre site Web **www.blackanddecker.com** pour l'emplacement du centre de réparation le plus près ou communiquer avec l'assistance BLACK+DECKER au **1-800-544-6986**.

Cet appareil numérique de la classe B est conforme à la norme NMB-003 du Canada. Cet appareil est conforme aux dispositions du paragraphe 15 des règlements de la FCC. Son fonctionnement est régi par les deux conditions suivantes : (1) Cet appareil ne peut pas causer d'interférence nuisible et (2) cet appareil doit accepter toutes les interférences reçues, y compris celles qui risquent d'en gêner le fonctionnement. **REMARQUE :** ce matériel a été testé et a été déclaré conforme aux limites en vigueur concernant les dispositifs numériques de classe B, en vertu de la partie 15 de la réglementation FCC. Ces limites visent à assurer une protection raisonnable contre tout brouillage nuisible dans une installation résidentielle. Ce matériel produit, consomme et peut émettre une énergie de radiofréquence et, s'il n'est pas installé et utilisé conformément aux directives qui l'accompagnent, il peut entraîner un brouillage nuisible des communications radio. Cependant, nous ne garantissons pas l'absence de brouillage dans tous les types d'environnement. Si, après avoir effectué une vérification en mettant l'appareil hors tension puis sous tension, l'utilisateur s'aperçoit que ce matériel provoque un brouillage nuisible à la réception des signaux de radio ou de télévision, il lui faudra essayer de corriger ce brouillage en prenant une ou plusieurs des mesures ci-dessous :

- Réorienter ou repositionner l'antenne de réception.
- Éloigner le plus possible le matériel du récepteur.
- Brancher le matériel dans une prise électrique située sur un circuit différent de celui du récepteur.
- Consulter le distributeur ou un technicien radio/télévision expérimenté pour obtenir de l'aide.

Tout changement ou toute modification à cet appareil qui n'est pas expressément approuvé par l'institution responsable de la conformité peut faire annuler le droit de l'utilisateur d'utiliser ce matériel. Cet appareil numérique de la classe B est conforme à la norme NMB-003 du Canada.

GARANTIE LIMITÉE DE TROIS ANS

Black & Decker (É.-U.) Inc. garantit que le produit est exempt de défauts de matériau et de fabrication pendant deux(2) ans à partir de la date d'achat, à condition que le produit soit utilisé en milieu domestique. La présente garantie limitée ne couvre pas les défaillances provoquées par un abus, un dommage accidentel ou des réparations ou tentatives de réparations effectuées par toute autre personne que le personnel de Black+Decker et de ses centres de réparation agréés. Un produit défectueux qui remplit les conditions stipulées par la présente garantie sera remplacé ou réparé sans frais d'une des deux façons suivantes : La première façon consiste en un échange chez le détaillant où le produit a été acheté (à la condition que le magasin soit un détaillant participant). Tout retour doit se faire durant la période correspondant à la politique d'échange du détaillant. Une preuve d'achat peut être requise. Prière de vérifier la politique de retour du détaillant au sujet des délais impartis pour les retours ou les échanges. La deuxième option est d'apporter ou d'envoyer le produit (en port payé) à un centre de réparation agréé ou à un centre de réparation Black+Decker pour faire réparer ou échanger le produit, à la discrétion de Black+Decker. Une preuve d'achat peut être requise. Les centres de réparation de Black+Decker et les centres de réparation ou en ligne sur www.blackanddecker.com. Cette garantie ne s'applique pas aux accessoires. Cette garantie accorde des droits légaux propres au propriétaire de l'outil. Ce dernier pourrait avoir d'autres droits selon l'État ou la province qu'il habite. Pour toute question, communiquer avec le directeur du centre de réparation Black+Decker le plus près. Ce produit n'est pas destiné à un usage commercial. L'usage commercial de ce produit annule par conséquent cette garantie. Toutes autres garanties, expresses ou implicites, sont déclinées par la présente.

Imported by / Importé par
Black & Decker Canada Inc., 100 Central Ave., Brockville (Ontario) K6V 5W6

BLACK+ DECKER™

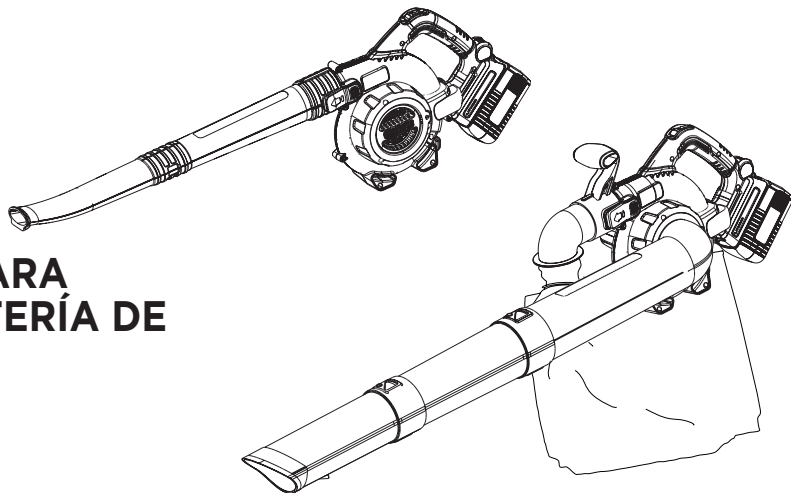

**BARREDORA/ASPIRADORA PARA
SUPERFICIES DURAS CON BATERÍA DE
IONES DE LITIO DE 40 V MAX***

MANUAL DE INSTRUCCIONES

**MODELO N°
LSWV36**

- Utilizar únicamente con una batería B&D serie LB de 36 V o 40 V MAX*.

GRACIAS POR ELEGIR BLACK+DECKER !

LEA EL MANUAL ANTES DE DEVOLVER ESTE PRODUCTO POR CUALQUIER MOTIVO:

Si tiene una consulta o algún inconveniente con su producto BLACK+DECKER , visite <http://www.blackanddecker.com/instantanswers> para obtener respuestas instantáneas las 24 horas del día. Si no encuentra la respuesta o no tiene acceso a Internet, llame al 1-800-544-6986 de lunes a viernes de 8 a. m. a 5 p. m. hora del Este para hablar con un agente. Cuando llame, tenga a mano el número de catálogo.

CONSERVE ESTE MANUAL PARA FUTURAS CONSULTAS. SÓLO PARA USO DOMÉSTICO.

*El máximo voltaje inicial del paquete de baterías (medido sin una carga de trabajo) es 40 voltios. Si se mide con una carga de trabajo, el voltaje nominal es 36.

Visite www.BlackandDecker.com/NewOwner para registrar su nuevo producto.

PAUTAS DE SEGURIDAD/DEFINICIONES

Es importante que lea y comprenda este manual. La información que contiene se relaciona con la protección de SU SEGURIDAD y la PREVENCIÓN DE PROBLEMAS. Los símbolos que siguen se utilizan para ayudarlo a reconocer esta información.

⚠ PELIGRO: indica una situación de peligro inminente que, si no se evita, provocará la muerte o lesiones graves.

⚠ ADVERTENCIA: indica una situación de peligro potencial que, si no se evita, provocará la muerte o lesiones graves.

⚠ PRECAUCIÓN: indica una situación de peligro potencial que, si no se evita, provocará lesiones leves o moderadas.

PRECAUCIÓN: utilizado sin el símbolo de alerta de seguridad indica una situación de peligro potencial que, si no se evita, puede provocar daños en la propiedad.

ADVERTENCIAS E INSTRUCCIONES IMPORTANTES DE SEGURIDAD

⚠ ADVERTENCIA: PARA REDUCIR EL RIESGO DE LESIONES:

- Antes de todo uso, asegúrese de que todos los que utilicen esta unidad lean y comprendan todas las instrucciones de seguridad y demás información contenida en este manual.
- Conserve estas instrucciones y revíselas con frecuencia antes del uso y al instruir a otras personas.
- No apunte la descarga de la unidad hacia usted mismo o hacia personas a su alrededor.
- Mantenga el cabello largo y la ropa holgada lejos de las aberturas y las piezas en movimiento.

⚠ ADVERTENCIA: Al utilizar una herramienta eléctrica, siempre deben tomarse precauciones básicas de seguridad para reducir el riesgo de incendios, descargas eléctricas y lesiones personales, incluidas las siguientes:

⚠ ADVERTENCIA: Parte del polvo creado por este producto contiene sustancias químicas reconocidas por el Estado de California como causantes de cáncer, defectos de nacimiento u otros problemas reproductivos. Algunos ejemplos de estas sustancias químicas son:

- compuestos en los fertilizantes
- compuestos en los insecticidas, herbicidas y pesticidas
- arsénico y cromo de la madera con tratamiento químico

Para reducir su exposición a estas sustancias químicas, use equipos de seguridad aprobados, como máscaras contra el polvo que estén diseñadas especialmente para filtrar partículas microscópicas.

LEA Y COMPRENDA TODAS LAS INSTRUCCIONES ANTES DEL USO.

NORMAS GENERALES DE SEGURIDAD

- **LEA y comprenda todas las instrucciones.**
- **UNA UNIDAD OPERADA A BATERÍAS** con baterías integradas o por separado, debe recargarse únicamente con el cargador específico para esa batería. Un cargador adecuado para un tipo de batería puede crear riesgo de incendio al utilizarse con otras baterías.
- **USE LA UNIDAD OPERADA A BATERÍAS ÚNICAMENTE** con la batería diseñada específicamente para ella. El uso de otras baterías puede crear riesgos de incendio.
- **EVITE** el encendido accidental. Asegúrese de que el interruptor esté en posición de apagado antes de insertar la batería. Transportar las unidades con el dedo en el interruptor, o insertar la batería en una unidad con el interruptor en posición de encendido propicia los accidentes.
- **NO** use la unidad si el interruptor no enciende y apaga. Una unidad que no puede controlarse con el interruptor es peligrosa y debe repararse.
- **DESCONECTE** la batería de la unidad o coloque el interruptor en posición de apagado antes de hacer cualquier ajuste, cambio de accesorios, o guardar la unidad. Dichas medidas de seguridad preventiva reducen el riesgo de encender la unidad accidentalmente.
- **SIEMPRE UTILICE PROTECCIÓN EN LOS OJOS** – Utilice gafas de seguridad en todo momento en el que esta herramienta esté en uso. Las gafas de seguridad están a su disposición con costo extra en el Centro de Servicio BLACK+DECKER de su comunidad o en estaciones de servicio autorizado.
- **NO** coloque la salida del barredor cerca de sus ojos u oídos cuando esté en operación.

- **GUARDE LAS UNIDADES QUE NO EMPLEE.** Cuando no utilice la unidad, ésta deberá guardarse en un lugar seco y elevado o bajo llave, fuera del alcance de los niños.
- **NO SE SOBREEJTIENDA.** Conserve siempre bien apoyados los pies así como el equilibrio.
- **CUIDE LA UNIDAD.** Conserve limpia la unidad para que funcione mejor y de manera más segura. Siga las instrucciones para el mantenimiento apropiado.
- **NO** intente reparar el barredor. Para garantizar la seguridad y la confiabilidad del producto, las reparaciones el mantenimiento y los ajustes deben ser realizados por centros de servicio BLACK+DECKER u otras organizaciones de servicio autorizado, que utilicen siempre refacciones BLACK+DECKER.
- **NO** opere el barredor en atmósferas gaseosas o explosivas. Los motores en estas unidades producen chispas en condiciones normales, y estas chispas pueden originar la ignición de los vapores.
- **EVITE CONDICIONES AMBIENTALES PELIGROSAS** – No use herramientas eléctricas en lugares mojados o inundados.
- **ESTÉ ALERTA** – Concéntrese en lo que esté haciendo. Utilice el sentido común. No opere la herramienta si está cansado.
- **UTILICE LA UNIDAD ADECUADA** – No emplee esta unidad para ningún trabajo que no sea para el que está diseñada.
- **TENGA MUCHO CUIDADO** cuando limpie en escalones.
- **NO** deje el aparato cuando esté conectado. Desconéctelo de la toma de corriente cuando no esté en uso y antes de darle servicio.
- **NO** permita que se utilice como juguete. Se requiere atención cercana cuando se utilice por niños o cerca de ellos. No se recomienda para ser usada por niños.
- **NO** intente limpiar la unidad sin antes retirar la batería.
- **ÚSESE SOLAMENTE** como se describe en este manual. Solamente utilice los dispositivos recomendados por el fabricante.
- **NO** coloque ningún objeto en las aberturas. No se use con ninguna abertura bloqueada; consérvelas libres de polvo, pelusas y cualquier objeto que pueda reducir el flujo de aire.
- **CONSERVE** cabello, ropas flojas, dedos y demás partes del cuerpo alejados de aberturas y partes móviles.
- **TENGA MUCHO CUIDADO** al limpiar en escaleras.

- **NO CARGUE** la unidad al aire libre.
- **NO** manipule el cargador, incluidos el enchufe y los terminales del mismo, con las manos húmedas.
- **NO** sumerja ninguna parte de la unidad en ningún líquido.
- **NO** maneje la clavija ni otra parte de la unidad con las manos húmedas.
- **CONSERVE A LOS NIÑOS, ESPECTADORES Y ANIMALES ALEJADOS** del área de trabajo, a un mínimo de 10 metros cuando encienda u opere la unidad.
- **REVISE EL ÁREA** antes de usar la unidad. Elimine todos los objetos duros como rocas, vidrios, alambres, etc., que puedan salir despedidos y por consiguiente, causar lesiones durante la operación.
- **UTILICE ÚNICAMENTE** el cargador suministrado por el fabricante para recargar.
- **TENGA CUIDADO** al manejar las baterías para evitar que hagan corto con materiales conductores como anillos, pulseras y llaves. La batería o el conductor pueden sobrecalentarse y ocasionar quemaduras.
- **NO ABRA NI MUTILE** la batería. El electrolito liberado es corrosivo y puede causarle daños a sus ojos o a su piel. Puede ser tóxico en caso de ingestión.

⚠ ADVERTENCIA: Para disminuir el riesgo de choque eléctrico, no se exponga a la lluvia, no se use sobre superficies mojadas. Guárdese bajo techo.

CONSERVE ESTAS INSTRUCCIONES

- Para garantizar la seguridad, un cable prolongador debe tener un tamaño de cable adecuado (AWG o Calibre de conductor de Estados Unidos). Cuanto más pequeño sea el número de calibre del conductor, mayor será la capacidad del cable; es decir, un calibre 16 tiene más capacidad que un calibre 18. Cuando se utiliza más de una prolongación para lograr la longitud total, asegúrese de que cada prolongación tenga la medida mínima del conductor.

Volts	Calibre mínimo para cables de extensión			
	Longitud total del cable en pies			
120V	0-25 (0-7,6m)	26-50 (7,6-15,2m)	51-100 (15,2-30,4m)	101-150 (30,4-45,7m)
240V	0-50 (0-15,2m)	51-100 (15,2-30,4m)	101-200 (30,4-60,9m)	201-300 (60,9-91,4m)
Amperaje		American Wire Gauge		
Más de		No más de		
0	- 6	18	16	14
6	- 10	18	16	12
10	- 12	16	14	12
12	- 16	14	12	No se recomienda

Calibre mínimo para cables de extensión

Simbolos

La etiqueta de su herramienta puede incluir los siguientes símbolos.

V.....	voltios	A.....	amperios
Hz.....	hertz	W.....	vatios
min.....	minutos	~ o AC.....	corriente alterna
==	o DC. corriente directa	n _o	velocidad sin carga
□.....	Construcción Class II	⊖.....	terminal a tierra
⚠.....	símbolo de alerta de seguridad/min.....	revoluciones por minuto
📖.....	Lea el manual de instrucciones antes del uso		
🧴.....	Use protección adecuada para las vías respiratorias		
🕶.....	Use protección adecuada para los ojos		
👂.....	Use protección adecuada para los oídos		

INSTRUCCIONES DE SEGURIDAD IMPORTANTES PARA CARGADORES DE BATERÍAS

Este manual contiene instrucciones de seguridad importantes para los cargadores de baterías.

- Antes de utilizar el cargador, lea todas las instrucciones y las prevenciones en el cargador, en el paquete de baterías y en el producto que utiliza el paquete de baterías.

⚠ ADVERTENCIA: Riesgo de descarga eléctrica.
No permita que ningún líquido entre en el cargador.

⚠ PRECAUCIÓN: Riesgo de quemadura. Para reducir el riesgo de lesiones, cargue solamente baterías **BLACK+DECKER**. Otros tipos de baterías pueden estallar y provocar daños personales y materiales.

⚠ PRECAUCIÓN: En determinadas circunstancias, con el cargador enchufado en el tomacorriente, algunos materiales extraños pueden provocar un cortocircuito en el cargador. Se deben mantener lejos de las cavidades del cargador los materiales extraños de naturaleza conductora, entre los que se incluyen la lana de acero, el papel de aluminio o cualquier acumulación de partículas metálicas. Éstos son sólo algunos ejemplos y no

constituyen una lista taxativa. Siempre desenchufe el cargador del tomacorriente cuando no haya un paquete de baterías en la cavidad. Desenchufe el cargador antes de intentar limpiarlo.

- **No utilice el aparato con el cable o el enchufe dañados.** Si el aparato no funciona como corresponde, se ha caído, dañado, dejado al aire libre o sumergido en agua, devuélvalo a un centro de mantenimiento.
- **No arrastre ni transporte la unidad por el cable, no utilice el cable como un mango, no cierre una puerta sobre el cable ni tire de este cerca de bordes o esquinas filosos.** No pase sobre el cable con el aparato funcionando. Mantenga el cable alejado de superficies calientes.
- **El cargador suministrado con este producto debe enchufarse de manera que quede correctamente orientado en posición de montaje vertical o en el piso.**
- **NO intente cargar el paquete de baterías con cargadores distintos de los que se listan en este manual.** *El cargador y el paquete de baterías están específicamente diseñados para funcionar en conjunto.*
- **Estos cargadores no están diseñados para otro uso que no sea la carga de baterías recargables BLACK+DECKER.** *Otros usos pueden provocar riesgo de incendio, descarga eléctrica o electrocución.*
- **No exponga el cargador a la lluvia ni a la nieve.**
- **Tire del enchufe en lugar del cable al desconectar el cargador.** Esto reducirá el riesgo de dañar el enchufe y el cable.
- **Asegúrese de que el cable esté ubicado de modo que no lo pise o se tropiece con él, y que no esté sujeto a daños o tensiones de alguna otra forma.**
- **No utilice un cable prolongador a menos que sea absolutamente necesario.** *El uso de un cable prolongador incorrecto puede provocar riesgo de incendio, descarga eléctrica o electrocución.*
- **No coloque objetos en la parte superior del cargador ni coloque el cargador en una superficie blanda que pueda bloquear las ranuras de ventilación y provocar un calor interno excesivo.** *Coloque el cargador en una posición alejada de cualquier fuente de calor. El cargador se ventila a través de ranuras en la parte superior y en los lados de la cubierta.*
- **No monte el cargador en la pared ni lo instale en forma permanente sobre ninguna superficie.** *El cargador está diseñado para ser utilizado sobre una superficie plana y estable (por ej., un banco o una mesa).*

- **No opere el cargador con un cable o enchufe dañados:** *reemplácelos de inmediato.*
- **No opere el cargador si éste ha recibido un golpe fuerte, se cayó o presenta algún daño.** *Llévelo a un centro de mantenimiento autorizado.*
- **No desarme el cargador; cuando deba realizar un mantenimiento o reparaciones, llévelo a un centro de mantenimiento autorizado.** *El armado incorrecto puede implicar un riesgo de descarga eléctrica, electrocución o incendio.*
- **Antes de limpiarlo, desconecte el cargador del tomacorriente. Esto reducirá el riesgo de descarga eléctrica.** *Quitar el paquete de baterías no reducirá este riesgo.*
- **NUNCA intente conectar 2 cargadores juntos.**
- **El cargador está diseñado para operar con corriente eléctrica doméstica estándar (120 voltios). No intente utilizarlo con otro voltaje.**

CONSERVE ESTAS INSTRUCCIONES

INSTRUCCIONES DE SEGURIDAD IMPORTANTES PARA LOS PAQUETES DE BATERÍAS

⚠ ADVERTENCIA: *Para un funcionamiento seguro, lea éste y todos los manuales de instrucciones incluidos con la herramienta antes de usar el cargador.*

El paquete de baterías incluido en la caja no está completamente cargado. Antes de utilizar el paquete de baterías y el cargador, lea las instrucciones de seguridad a continuación. Luego siga los procedimientos de carga descritos.

LEA TODAS LAS INSTRUCCIONES

- **No incinere el paquete de baterías, aun si tiene daños importantes o está completamente desgastado.** *El paquete de baterías puede explotar en el fuego. Cuando se queman paquetes de baterías, se generan vapores y materiales tóxicos.*
- **No cargue ni use la batería en atmósferas explosivas, como ambientes en los que hay líquidos, gases o polvo inflamables.** *Insertar o retirar la batería del cargador puede encender el polvo o los vapores.*
- **Si el contenido de las baterías entra en contacto con la piel, lave el área de inmediato con agua y jabón suave.** *Si el líquido de la batería entra en contacto con los ojos, enjuague con agua manteniendo los ojos abiertos durante 15 minutos o hasta que la irritación cese. Si se necesita*

atención médica, el electrolito de las baterías de LI-ION contiene una mezcla de carbonatos orgánicos líquidos y sales de litio.

- **El contenido de las células de la batería abierta puede generar irritación respiratoria.** *Respire aire fresco. Si los síntomas persisten, busque atención médica.*

⚠ ADVERTENCIA: *Peligro de quemaduras. El líquido de la batería puede encenderse si se expone a chispas o llamas.*

- **El cargador suministrado con este producto está diseñado para ser enchufado correctamente en posición vertical u horizontal.**
- **Cargue los paquetes de baterías sólo con cargadores de BLACK+DECKER.**
- **NO salpique o sumerja en agua u otros líquidos.** *Esto puede causar una falla prematura de las células.*
- **No almacene ni utilice la herramienta y el paquete de baterías en lugares en los que la temperatura pueda alcanzar o superar los 40 °C (105 °F) (como en toldos al aire libre o construcciones de metal en verano).**

⚠ ADVERTENCIA: *Nunca intente abrir el paquete de baterías por ningún motivo. Si la caja del paquete de baterías está agrietada o dañada, no la introduzca en el cargador. No comprima, deje caer ni dañe el paquete de baterías. No utilice un paquete de baterías o un cargador que haya recibido un golpe fuerte, se haya caído, esté agotado o dañado de alguna forma (por ejemplo, perforado con un clavo, golpeado con un martillo, pisado). Los paquetes de baterías dañados deben devolverse al centro de mantenimiento para su reciclado.*

⚠ ADVERTENCIA: **Riesgo de incendio. No guarde o transporte la batería de ninguna manera que permita que los terminales expuestos de la batería entren en contacto con objetos metálicos.** *Por ejemplo, no coloque la batería en delantales, bolsillos, cajas de herramientas, cajas de juegos de productos, cajones, etc. con clavos, llaves, tornillos sueltos, etc. Transportar baterías puede provocar incendios si los terminales de la batería entran en contacto accidentalmente con materiales conductores como llaves, monedas, herramientas de mano u objetos similares. Las Normas para*

UU. (HMR) concretamente prohíben transportar baterías comercialmente o en aviones (es decir, empaçadas en maletas y equipaje de mano) A MENOS que estén debidamente protegidas de cortocircuitos. Por lo tanto, cuando transporte baterías individuales, asegúrese de que los terminales de la batería estén protegidos y bien aislados de materiales que puedan hacer contacto y causar un cortocircuito. **NOTA: Las baterías de iones de LI-ION no deben colocarse dentro del equipaje registrado.**

RECOMENDACIONES CON RESPECTO AL ALMACENAMIENTO

1. El mejor lugar de almacenamiento es uno que sea fresco y seco fuera de la luz solar directa y de un exceso de calor o frío.

COMPONENTES

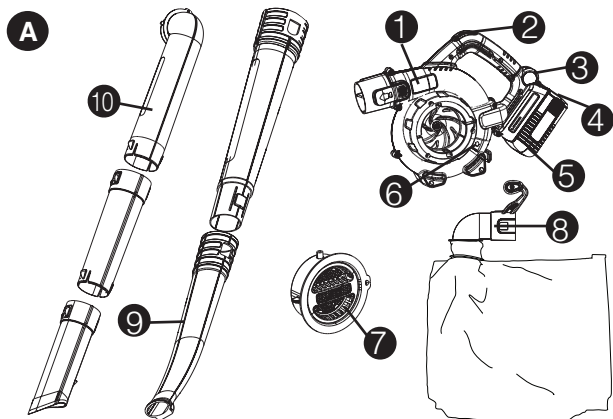

1. Unidad motriz
2. Interruptor de encendido/apagado
3. Control de potencia
4. Indicador del nivel de carga
5. Paquete de baterías

6. Botón de liberación de la cubierta del ventilador
7. Cubierta del ventilador
8. Bolsa de recolección
9. Tubo barredor (2 piezas)
10. Tubo aspirador (3 piezas)

BLACK+DECKER Sistemas de cargador y batería				
Cargadores de baterías/Tiempo de carga (Minutos) (0% - 100% cargar)				
Batería de 40V MAX*	Vatios por hora	40V MAX* Cargadores		
		LCS36	LCS40	LCS436
LBX36	47	1	1	3.25
LBXR36	60	1.25	1.25	3.75
LBX1540	60	1.25	1.25	3.75
LBXR2036	80	1.5	1.5	5
LBX2040	80	1.5	1.5	5
LBXR2540	100	1.75	1.75	6.25
LBX2540	100	1.75	1.75	6.25

*El tiempo de duración de carga es aproximado; la duración de carga real puede variar.

2. El almacenamiento prolongado no dañará el paquete de baterías o el cargador, a no ser que se agote la batería.

PROCEDIMIENTO DE CARGA

El cargador estándar provisto cargará una batería completamente agotada en aproximadamente 2 horas. Se dispone de un 80% de la carga en 1 hora.

1. Enchufe el cargador en un tomacorriente adecuado antes de insertar el paquete de baterías.
2. Introduzca el paquete de baterías en el cargador.
3. La luz LED verde titilará para indicar que la batería se está cargando.
4. La finalización de la carga se indica mediante la luz LED verde que permanece encendida de manera continua. El paquete está completamente cargado y puede utilizarse en este momento o dejarse en el cargador.

Después del uso, recargue las baterías descargadas a la brevedad posible o de lo contrario la vida útil de las baterías podría acortarse en gran medida. Para obtener la máxima vida útil de las baterías, no permita que éstas se descarguen completamente. Se recomienda recargar las baterías después de cada uso.

DIAGNÓSTICO DEL CARGADOR

Este cargador está diseñado para detectar ciertos problemas que pueden surgir con los paquetes de baterías o la fuente de alimentación. Los problemas se indican mediante una luz LED que titila en diferentes patrones.

BATERÍA EN MAL ESTADO



El cargador puede detectar una batería débil o dañada. La luz LED rojo titila en el patrón indicado en la etiqueta. Si observa este patrón intermitente de batería en mal estado, interrumpa la carga de la batería. Devuélvala a un centro de mantenimiento o a un lugar de recolección para reciclado.

RETRASO POR PAQUETE CALIENTE/FRÍO



Cuando el cargador detecta una batería excesivamente caliente o excesivamente fría, enciende automáticamente un Retraso por paquete caliente/frío que suspende la carga hasta que la batería se normaliza. Después de esto, el cargador cambia automáticamente al modo de Paquete cargando. Esta función garantiza la duración máxima de la batería. La luz roja titila en el patrón indicado en la etiqueta.

DEJAR LA BATERÍA EN EL CARGADOR

El cargador y el paquete de baterías pueden dejarse conectados indefinidamente con la luz LED verde encendida. El cargador mantendrá el paquete de baterías como nuevo y completamente cargado.

NOTAS IMPORTANTES SOBRE LA CARGA

1. Obtendrá una duración más prolongada y un mejor rendimiento si el paquete de baterías se carga cuando la temperatura ambiente está entre 16 °C y 27 °C (60 °F y 80 °F). NO cargue el paquete de batería con una temperatura ambiental por debajo de +4.5 °C (+40 °F) o por encima de +40.5 °C (+105 °F). Esto es importante y evitará daños graves en el paquete de baterías.
2. El cargador y el paquete de baterías pueden estar calientes al tacto durante la carga. Esto es una condición normal y no indica un problema. Para facilitar el enfriado del paquete de baterías después de su uso, evite colocar el cargador o el paquete de baterías en un ambiente cálido, como debajo de un toldo de metal o en un remolque sin aislamiento.

3. Si el paquete de baterías no se carga adecuadamente:
 - a. Revise el tomacorriente enchufando una lámpara u otro aparato
 - b. Verifique si el tomacorriente está conectado a un interruptor que corta la energía cuando usted apaga las luces.
 - c. Mueva el cargador y el paquete de baterías a un lugar donde la temperatura ambiental sea de aproximadamente 16 °C a 27 °C (60 °F a 80 °F).
 - d. Si los problemas de carga persisten, lleve la herramienta, el paquete de baterías y el cargador al centro de mantenimiento local.
4. Se debe recargar el paquete de baterías cuando no produce energía suficiente para tareas que previamente realizaba con facilidad. NO CONTINUE utilizando la herramienta en estas condiciones. Siga el procedimiento de carga. También se puede cargar un paquete de baterías parcialmente usado cuando se desee, sin ningún efecto negativo sobre éstas.
5. Se deben mantener lejos de las cavidades del cargador los materiales extraños de naturaleza conductora, entre los que se incluyen la lana de acero, el papel de aluminio o cualquier acumulación de partículas metálicas. Estos son sólo algunos ejemplos y no constituyen una lista taxativa. Siempre desenchufe el cargador del tomacorriente cuando no haya un paquete de baterías en la cavidad. Desenchufe el cargador antes de intentar limpiarlo.
6. No congele ni sumerja el cargador en agua ni en ningún otro líquido.

INDICADOR DEL ESTADO DE LA CARGA (FIGURE B)

- ⚠ ADVERTENCIA: Riesgo de descarga eléctrica.** No permita que ningún líquido entre en el cargador. *Nunca intente abrir el paquete de baterías por ningún motivo. Si la caja protectora de plástico del paquete de baterías se rompe o agrieta, devuélvala a un centro de mantenimiento para su reciclado.*
- La parte posterior de la batería está equipada con un indicador del estado de la carga. Esto se puede utilizar para visualizar el nivel actual de carga de la batería durante el uso y durante la carga. Éste no indica la capacidad de funcionamiento de la herramienta y está sujeto a variación en función de los componentes del producto, la temperatura y la aplicación del usuario final. Verificación del estado de carga durante el uso:

- Oprima el botón del indicador del estado de la carga (B1).
- Los cuatro LED (B2) se encenderán para indicar el porcentaje de carga de la batería. Consulte la gráfica de la **figura B**.
- Si la luz LED no enciende, cargue la batería.

NOTA: Esta batería está diseñada para no funcionar cuando se alcanza una carga inferior al 20% de su capacidad. Una vez agotada la carga de la batería, la herramienta no funcionará hasta después de haber recargado la batería.

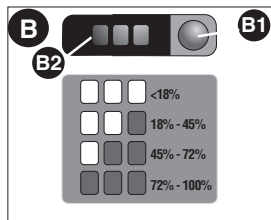

INSTALACIÓN Y EXTRACCIÓN DEL PAQUETE DE BATERÍAS DE LA HERRAMIENTA

⚠ ADVERTENCIA: Asegúrese de que la herramienta esté apagada antes de quitar o instalar la batería.

PARA INSTALAR EL PAQUETE DE BATERÍAS: Inserte el paquete de baterías en la herramienta hasta que se escuche un clic **figura C**.

PARA EXTRAER EL PAQUETE DE BATERÍAS: Presione el botón de liberación de la batería, como se muestra en la **figura C**, y tire del paquete de baterías hasta extraerlo de la herramienta.

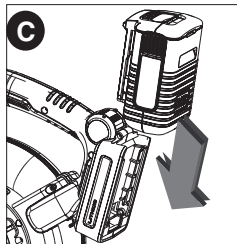

ENSAMBLAJE EN MODO DE BARREDORA

NOTA: Asegúrese de que la barredora esté apagada y la batería se haya quitado antes de instalar o quitar los tubos barredores. El ensamblaje del tubo debe instalarse en la carcasa antes del uso.

- **ENSAMBLAJE DEL TUBO:** Para instalar los dos tubos barredores

en la barredora, alinee el tubo con la carcasa de la barredora como se muestra en la figura C1. Empuje el tubo sobre la carcasa de la barredora hasta que la palanca de bloqueo encaje en el orificio de bloqueo del tubo.

- **ENSAMBLAJE DE LA CUBIERTA DEL VENTILADOR:** Para instalar la cubierta del ventilador en la barredora, alinee las lengüetas de la cubierta con las ranuras de la carcasa de la barredora como se muestra en la figura C2. Empuje la cubierta dentro de la carcasa de la barredora hasta que el botón de bloqueo/liberación encaje completamente. (Esto viene preensamblado de fábrica).

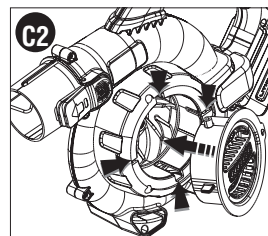
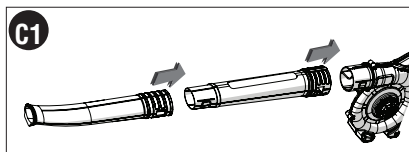

ENSAMBLAJE EN MODO DE ASPIRADORA

BOLSA DE RECOLECCIÓN (FIGURA D)

- Si está instalado, quite el tubo barredor.
- Empuje la bolsa de recolección sobre la carcasa de la barredora hasta que la palanca de bloqueo encaje en el orificio de bloqueo como se muestra en la figura D.
- Instale el sujetador de la bolsa de recolección en la parte inferior trasera de la unidad como se muestra en la figura D1.

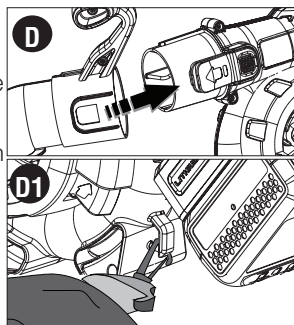

ENSAMBLAJE DEL TUBO ASPIRADOR (FIGURAS E, F Y G)

NOTA: Asegúrese de que la barredora esté apagada y la batería se haya extraído antes de instalar o quitar los tubos aspiradores. El tubo aspirador y la bolsa de recolección deben instalarse en la carcasa antes del uso.

- Los tubos aspiradores deben ensamblarse antes del uso.
- Alinee las muescas y los triángulos de los tubos superior e inferior (figura E).
- Empuje firmemente el tubo inferior dentro del tubo superior, hasta que los triángulos encajen en su lugar produciendo un clic. (Nunca los haga funcionar separados).

- Para fines de seguridad, los tubos no se deben separar una vez ensamblados.

- Quite la cubierta del ventilador del costado de la carcasa de la barredora presionando el botón de liberación accionado por resorte (ubicado en el costado inferior derecho de la carcasa de la barredora) y tirando de la cubierta para quitarla (figura F). La cubierta del ventilador puede guardarse en la bolsita de la bolsa de recolección.

- Instale el ensamblaje del tubo aspirador en la entrada del ventilador de la carcasa del barredor (figura G) alineando las lengüetas del tubo con las ranuras de la carcasa del barredor y empuje hacia adentro hasta que el botón de bloqueo/liberación encaje completamente. (figura G1).

- Puede guardar el ensamblaje del tubo aspirador colgándolo de un clavo fijado en una pared, utilizando el orificio para colgar incorporado en la cara inferior del tubo.

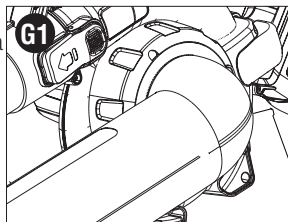
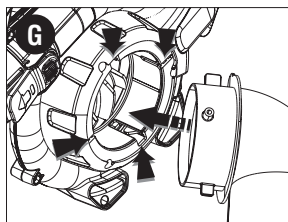
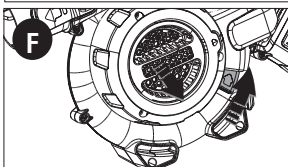
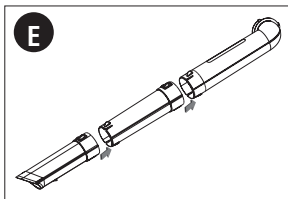

OPERACIÓN

⚠ PRECAUCIÓN: Siempre utilice gafas de seguridad, utilice una mascarilla si la operación produce polvo, se recomienda el empleo de guantes de goma y calzado grueso cuando trabaje a la intemperie. Conserve su cabello y ropas flojas lejos de aberturas y piezas móviles. **ESTE BARREDOR ES ÚNICAMENTE PARA USO DOMESTICO.**

- No utilice la unidad en modo de aspiradora sin los tubos aspiradores y la bolsa de recolección en su lugar.
- Siempre apague la unidad y extraiga la batería cuando:
- Cambie de sopladora a aspiradora.
- El cable de alimentación se haya dañado o enredado.
- Deje la sopladora/aspiradora sin supervisión.
- Elimine una obstrucción.
- Verifique, ajuste, limpie o trabaje en la sopladora/aspiradora.

NOTA: Utilice la sopladora/aspiradora únicamente con la luz del día o con una buena luz artificial.

INTERRUPTOR

⚠ PRECAUCIÓN: NO APUNTE LA DESCARGA DE LA HERRAMIENTA A SÍ MISMO O A TERCERAS PERSONAS.

El interruptor puede operarse moviendo la palanca de lado a lado. Las posiciones de encendido y apagado "ON" y "OFF" están marcadas en la carcasa como se muestra en la **Figura H.**

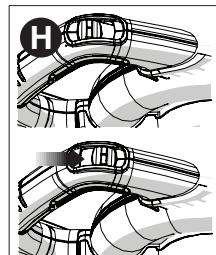

CONTROL DE POTENCIA (FIGURA I) MÁXIMA POTENCIA/MÁXIMO TIEMPO DE FUNCIONAMIENTO

La característica de máxima potencia/máximo tiempo de funcionamiento (I1) se encuentra en el mango de la herramienta. Ésta le permite optimizar el rendimiento de las herramientas y aumentar la potencia según sea necesario.

- Para elegir máxima potencia, gire el dial a la posición 6. (La mayoría de las tareas de aspirado requieren máxima potencia).
- Para maximizar el tiempo de funcionamiento, gire el dial a la posición 1.
- Para una combinación de ambas opciones, gire el dial a las posiciones 2 al 5.

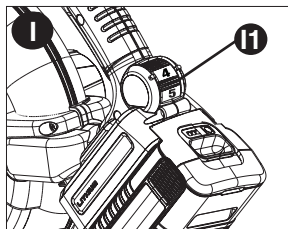

FUNCIONAMIENTO COMO BARREDORA

⚠ PRECAUCIÓN: Siempre use anteojos de seguridad.

Use una máscara con filtro si el funcionamiento es polvoriento. Se recomienda el uso de guantes, pantalones largos y calzado resistente. Mantenga el cabello largo y la ropa holgada lejos de las aberturas y las piezas en movimiento. ESTA BARREDORA ES ÚNICAMENTE PARA USO DOMÉSTICO.

NOTA: Asegúrese de que la barredora esté apagada y la batería se haya quitado antes de instalar o quitar los tubos barredores. El tubo barredor debe instalarse en la carcasa antes del uso. Instale la batería después del ensamblaje, justo antes del uso.

- Sostenga la barredora con una mano como se muestra en la figura J y barra de un lado a otro con la boquilla a varias pulgadas por encima de la superficie sólida. Avance lentamente manteniendo la pila acumulada de residuos frente a usted.

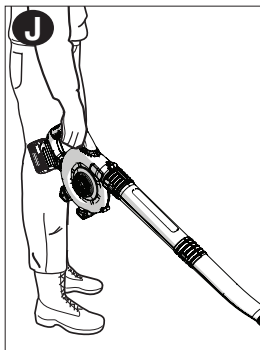

FUNCIONAMIENTO COMO ASPIRADORA

NOTA: Asegúrese de que la barredora esté apagada y la batería se haya extraído de la herramienta antes de instalar o quitar los tubos aspiradores. El tubo aspirador y la bolsa de recolección deben ensamblarse en la carcasa antes del uso. Instale la batería después del ensamblaje, justo antes del uso.

- Instale la bolsa de recolección en la unidad motriz como se muestra en la **figura D**.
- Quite la cubierta del ventilador del costado de la carcasa de la barredora presionando el botón de liberación accionado por resorte (ubicado en el costado inferior derecho de la carcasa de la barredora) y tirando de la cubierta para quitarla (**figura F**).
- Instale el ensamblaje del tubo aspirador en la entrada del ventilador de la carcasa del barredor (**figura G**) alineando las lengüetas del tubo con las ranuras de la carcasa del barredor y empuje hacia adentro hasta que el botón de bloqueo/liberación encaje completamente. (**figura G1**).
- Ubique el tubo apenas por encima de los residuos/hojas. Encienda la unidad, luego con un movimiento de barrido de un lado a otro, el tubo aspirará los residuos/hojas, los triturará y los depositará en la bolsa de recolección (**figura K**).

A medida que se llene la bolsa, la potencia de succión disminuirá. Para vaciar la bolsa de recolección, apague el producto y extraiga la batería de la herramienta. Quite la bolsa de recolección de la unidad motriz y abra el cierre para vaciarla. Vuelva a ensamblarla antes de continuar.

Quando se utiliza debidamente en las aplicaciones correctas, esta unidad no debería obstruirse. Esta herramienta no tiene por finalidad aspirar hojas o residuos húmedos y está diseñada principalmente para la limpieza de superficies sólidas como terrazas, patios o garajes. La herramienta no debe utilizarse para aspirar basura o residuos no orgánicos.

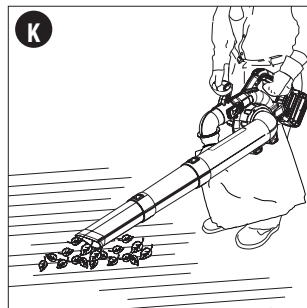

QUÉ DEBE HACERSE SI LA UNIDAD SE OBSTRUYE (FIGURA L):

⚠️ **PRECAUCIÓN:** APAGUE LA UNIDAD Y EXTRAIGA LA BATERÍA DE LA HERRAMIENTA.

Si el motor de la unidad se detiene, significa que el ventilador se ha obstruido. Si esto ocurre, apague la unidad y luego extraiga la batería. Quite la bolsa y el tubo aspirador. Elimine el material obstructor con una pequeña varilla de madera. No utilice un implemento metálico ni nada que pueda dañar el ventilador o rayar el plástico. Asegúrese de que el ventilador gire manualmente antes de volver a ensamblar la unidad.

Si la unidad se detiene al recoger residuos o si el rendimiento se reduce sustancialmente, es posible que se haya obstruido. Apague la unidad y luego extraiga la batería. Quite el tubo aspirador y mire a través de éste para asegurarse de que no haya residuos bloqueándolo. Si es necesario, elimine los residuos con una pequeña varilla de madera. No utilice un implemento metálico ni nada que pueda rayar o dañar el tubo. Quite la bolsa. Si la bolsa está llena, vacíela. Si es necesario, elimine todo residuo alrededor del ventilador o la salida de la unidad con una pequeña varilla de madera. No utilice un implemento metálico ni nada que pueda dañar el ventilador o rayar el plástico.

Asegúrese de que el ventilador gire manualmente antes de volver a ensamblar la unidad.

LAS ACCIONES QUE PUEDEN LLEVAR A LA OBSTRUCCIÓN DE LA UNIDAD SON:

- Aspirar hojas húmedas o residuos húmedos.
- Aspirar basura o residuos no orgánicos.
- Aspirar residuos con la bolsa llena.
- Aspirar ramitas o varillas grandes.
- Introducir la punta del tubo aspirador en una pila de hojas o residuos.

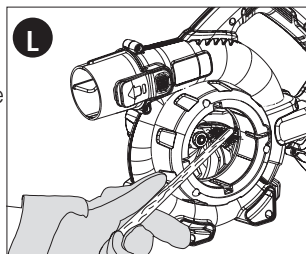

CÓMO EVITAR LA OBSTRUCCIÓN DE LA UNIDAD:

- Utilice la unidad principalmente para aspirado de superficies sólidas.
- aspire hojas y residuos secos.
- Si intenta aspirar residuos húmedos: alterne el aspirado de hojas o residuos húmedos con el aspirado de hojas o residuos secos. Los residuos secos ayudarán a eliminar los residuos húmedos del interior de la unidad.
- Vacíe la bolsa a menudo y no la llene en exceso para evitar crear una obstrucción en la salida hacia la bolsa.
- Sostenga el extremo del tubo aspirador por encima de las pilas de hojas para aspirar desde la parte superior y de ahí ir bajando, y evite introducir el tubo aspirador dentro de la pila de hojas.

MANTENIMIENTO

LIMPIEZA Y ALMACENAMIENTO

⚠️ **ADVERTENCIA:** RIESGO DE DESCARGA ELÉCTRICA. NO VIERTA NI ROCÍE AGUA SOBRE LA HERRAMIENTA PARA INTENTAR LIMPIARLA.

⚠️ **PRECAUCIÓN:** APAGUE LA UNIDAD Y EXTRAIGA LA BATERÍA DE LA HERRAMIENTA.

Para limpiar la herramienta, utilice únicamente jabón suave y un paño húmedo. Nunca permita que penetre líquido dentro de la herramienta y nunca sumerja ninguna pieza de ésta en un líquido. Elimine todo recorte que pueda haberse acumulado en la cámara del ventilador de la barredora/aspiradora utilizando una pequeña varilla de madera. La barredora/aspiradora debe guardarse en un lugar seco.

No guarde la herramienta sobre o junto a fertilizantes o productos químicos. Dicho almacenamiento puede provocar una rápida corrosión de las piezas metálicas.

ACCESORIOS

⚠️ ADVERTENCIA: NO utilice este producto con ningún tipo de accesorio o dispositivo. Puede ser peligroso.

INFORMACIÓN DE MANTENIMIENTO

Todos los Centros de servicio de BLACK+DECKER cuentan con personal altamente capacitado dispuesto a brindar a todos los clientes un servicio eficiente y confiable en la reparación de herramientas eléctricas. Si necesita consejo técnico, reparaciones o piezas de repuesto originales de fábrica, póngase en contacto con el centro de servicio de BLACK+DECKER más cercano a su domicilio. Para ubicar su centro de servicio local, llame al 1-800-544-6986 o visite nuestro sitio www.blackanddecker.com.



El sello RBRC®

El sello RBRC® (Rechargeable Battery Recycling Corporation) en las baterías (unidades de batería) de níquel cadmio, níquel e hidruro metálico o de iones de litio indica que el costo de reciclaje de estas baterías (o unidades de batería) al llegar al final de su vida de servicio ya ha sido pagado por BLACK+DECKER. En algunas áreas, es ilegal depositar baterías de níquel cadmio, níquel e hidruro metálico o de iones de litio gastadas en la basura o la corriente de residuos sólidos urbanos; el programa Call 2 Recycle® proporciona una alternativa ecológica.

Call 2 Recycle, Inc., en cooperación con BLACK+DECKER y otros usuarios de baterías, han establecido programas en los Estados Unidos y Canadá para facilitar la recolección de baterías de níquel cadmio, níquel e hidruro metálico o de iones de litio gastadas. Al llevar sus baterías de níquel cadmio, níquel e hidruro metálico y de iones de litio gastadas a un centro de servicio autorizado por BLACK+DECKER o al minorista local para que sean recicladas, ayuda a proteger el medio ambiente y a conservar recursos naturales. También puede comunicarse con el centro de reciclaje

DETECCIÓN DE PROBLEMAS

Problème	Solution
<ul style="list-style-type: none"> La unidad no enciende. 	<ul style="list-style-type: none"> Verifique la instalación de la batería. Verifique los requisitos de carga de la batería. Instale la cubierta del ventilador para el modo de barredora o el tubo aspirador para el modo de aspiradora.
<ul style="list-style-type: none"> La batería no carga. 	<ul style="list-style-type: none"> Insérer le bloc-piles dans le chargeur jusqu'à ce que la DEL verte s'allume. Charger le bloc-piles durant un maximum de 4 heures si celui-ci est complètement épuisé. Revise el tomacorriente enchufando una lámpara u otro aparato Verifique si el tomacorriente está conectado a un interruptor que corta la energía cuando usted apaga las luces. Mueva el cargador y el paquete de baterías a un lugar donde la temperatura ambiental sea de aproximadamente 16 °C a 27 °C (60 °F a 80 °F).
<ul style="list-style-type: none"> La unidad no emite aire. 	<ul style="list-style-type: none"> Instale la cubierta del ventilador para el modo de barredora. Consulte las instrucciones para la eliminación de obstrucciones. Si la herramienta sigue sin emitir aire, detenga su uso y llévela a un centro de mantenimiento.
<ul style="list-style-type: none"> La unidad no aspira con eficacia. 	<ul style="list-style-type: none"> Vacíe la bolsa de recolección. Consulte las instrucciones para la eliminación de obstrucciones. Si la herramienta sigue sin aspirar, detenga su uso y llévela a un centro de mantenimiento.
<ul style="list-style-type: none"> La unidad se obstruye al aspirar. 	<ul style="list-style-type: none"> Apague la unidad y luego extraiga la batería. Quite la bolsa y el tubo aspirador. Consulte las instrucciones para la eliminación de obstrucciones.

de su localidad para mayor información sobre dónde llevar sus baterías gastadas. RBRC® es una marca comercial registrada de Call 2 Recycle, Inc.

Este aparato digital Clase B cumple con la norma canadiense ICES-003. Este mecanismo cumple con la parte 15 de las normas de la Comisión Federal de Comunicaciones de Estados Unidos (FCC). La operación está sujeta a las dos condiciones siguientes:

(1) Este mecanismo posiblemente no cause interferencia perjudicial; y (2) este mecanismo puede aceptar cualquier interferencia recibida, incluso interferencia que podría provocar una operación no deseada.

NOTA: Este equipo ha sido probado y se encontró que cumple con los límites para dispositivo digital Clase B, según la parte 15 de las normas de la FCC. Estos límites están diseñados para brindar protección razonable contra interferencia perjudicial en una instalación residencial. Este equipo genera, usa y puede irradiar energía en frecuencia de radio y, si no se instala y se usa de acuerdo con las instrucciones, puede provocar interferencia perjudicial en las comunicaciones de radio. Sin embargo, no hay garantía de que la interferencia no ocurra en una instalación en particular. Si este equipo provoca interferencia perjudicial en la recepción de radio o televisión, lo que se puede determinar al apagar y encender el equipo, el usuario debe tratar de corregir la interferencia mediante una o más de las siguientes medidas:

- Cambiar la orientación o la ubicación de la antena de recepción.
- Aumentar la separación entre el equipo y el receptor.
- Conectar el equipo a un tomacorriente sobre un circuito diferente de aquel al que está conectado el receptor.
- Consultar al vendedor o pedir la ayuda de un técnico en radio y televisión con experiencia.

Los cambios o las modificaciones que se le realicen a esta unidad sin aprobación expresa del tercero responsable del cumplimiento pueden anular la autorización del usuario para operar el equipo. Este aparato digital de la clase B se conforma con ICES-003 canadiense.

LIMPIEZA Y GUARDADO

PRECAUCIÓN: NO VACÍE O ROCÍE AGUA EN LA HERRAMIENTA.

Utilice únicamente jabón suave y un trapo húmedo para limpiar la herramienta. Nunca permita que se introduzcan líquidos en la herramienta; nunca sumerja ninguna parte de la herramienta en ningún líquido. Su barredor debe guardarse en un lugar seco. No guarde la herramienta sobre fertilizantes o productos químicos ni junto a ellos. Dicho almacenaje puede ocasionarle una rápida corrosión a las partes metálicas.

GARANTÍA LIMITADA DE TRES AÑOS

Black & Decker (U.S.) Inc. garantiza que este producto está libre de defectos de material o mano de obra durante un período de tres (3) años desde la fecha de compra, siempre y cuando el producto se utilice en un entorno doméstico. Esta garantía limitada no cubre contra fallas debidas a mal uso, daño accidental o cuando se han realizado o intentado reparaciones por parte de cualquier otra persona ajena a Black+Decker y sus centros de mantenimiento autorizados. Un producto defectuoso que cumple con las condiciones de la garantía establecidas en el presente documento será reemplazado o reparado sin costo de una dos maneras:

La primera, que únicamente dará lugar a intercambios, consiste en devolver el producto al comerciante minorista donde fue comprado (siempre y cuando la tienda sea un comerciante minorista participante). Las devoluciones deben realizarse dentro del período establecido en la política para intercambios del comerciante minorista. Es posible que se requiera el comprobante de compra. Consulte al comerciante minorista sobre su política específica de devoluciones con respecto a los límites de tiempo para devoluciones o intercambios. a segunda opción es llevar o enviar (pagado por adelantado) el producto a un centro de mantenimiento de propiedad o con autorización de Black+Decker para su reparación o reemplazo a discreción de Black+Decker. Es posible que se requiera un comprobante de compra. Los centros de mantenimiento de propiedad o con autorización de Black+Decker en línea en www.blackanddecker.com. Esta garantía no se aplica a los accesorios. Esta garantía le otorga derechos legales específicos y es posible que tenga otros derechos que varían de un estado a otro. En caso de que tenga alguna pregunta, comuníquese con el gerente del centro de mantenimiento de Black+Decker más cercano a usted. Este producto no está diseñado para uso comercial y, en consecuencia, dicho uso comercial de este producto anulará la garantía. Por medio del presente documento, se declina la responsabilidad de todas las demás garantías, explícitas o implícitas.

AMÉRICA LATINA: Esta garantía no se aplica a productos vendidos en América Latina. Para los productos que se venden en América Latina, consulte la información de garantía específica del país contenida en el empaque, llame a la compañía local o visite el sitio web para obtener dicha información.

AMÉRICA LATINA: Esta garantía no se aplica a productos vendidos en América Latina. Para los productos que se venden en América Latina, consulte la información de garantía específica del país contenida en el empaque, llame a la compañía local o visite el sitio web para obtener dicha información.

Importador: BLACK & DECKER S.A. de .C.V
Bosque de Cidros Acceso Radiatas No.42
3ra.Sección de Bosques de las lomas
C.P.05120, Mexico, D.F. Tel: (01 55) 5326 7100

SOLAMENTE PARA PROPOSITOS DE MEXICO

Grupo Realsa en herramientas, S.A. de C.V.

Súper Manzana 69 MZ.01 Lote 30
(Av. Torcasita)
Col. Puerto Juárez
Cancún, Quintana Roo
Tel. 01 998 884 72 27

Ferre Pat de Puebla, S.A. de C.V.

16 de Septiembre No. 6149
Col. El Cerrito
Puebla, Puebla
Tel. 01 222 264 12 12

Ferre Pat de Puebla, S.A. de C.V.

Ejército Mexicano No. 15
Col. Ejido 1ro. de Mayo
Boca del Rio, Veracruz
Tel. 01 229 167 89 89

Servicio de Fabrica BLACK+DECKER, S.A. de C.V.

Lázaro Cardenas No. 18
Col. Obrera
Distrito Federal
Tel. 55 88 95 02

Representaciones Industriales Robles, S.A. de C.V.

Tezozomoc No. 89
Col. La Preciosa
Distrito Federal
Tel. 55 61 86 82

Gpo. Comercial de Htas. y Refacciones de Occidente, S.A. de C.V.

Av. La Paz No. 1779
Col. Americana, S. Juaréz
Guadalajara, Jalisco
Tel. 01 33 38 25 69 78

Herramientas y Equipos Profesionales

Av. Colón 2915 Ote.
Col. Francisco I. Madero
Monterrey, Nvo. León
Tel. 01 81 83 54 60 06

Htas. Portátiles de Chihuahua, S.A. de C.V.

Av. Universidad No. 2903
Col. Fracc. Universidad
Chihuahua, Chihuahua
Tel. 01 614 413 64 04

Fernando González Armenta

Bolivia No. 605
Col. Felipe Carrillo Puerto
Cd. Madero, Tampico
Tel. 01 833 221 34 50

Perfiles y Herramientas de Morelia

Gertrudis Bocanegra No. 898
Col. Ventura Puente
Morelia, Michoacán
Tel. 01 443 313 85 50

Enrique Robles

Av. de la Solidaridad No. 12713
Col. La Pradera
Irapuato, Guanajuato
Tel. 01 462 626 67 39

Hernández Martínez Jeanette

Prolongación Corregidora Nte. No. 1104
Col. Arboledas
Queretaro, Qro.
Tel. 01 442 245 25 80

PARA OTRAS LOCALIDADES LLAME AL 01 800 847 2309 o 01 800 847 2312.

BLACK & DECKER S.A. DE C.V.
BOSQUES DE CIDROS ACCESO RADIATAS NO. 42
COL. BOSQUES DE LAS LOMAS.
05120 MÉXICO, D.F
TEL. (01 55) 5326 7100
01 800 847 2309/01 800 847 2312

Cat No. LSWV36

Copyright © 2015 BLACK & DECKER

Form No. 90629372

August 2015

Printed in China