

**Use & Care Guide**  
**Manual de Uso y Cuidado**

# **Kenmore®**

## **Canister Vacuum Cleaner**

### **Aspiradora con tanque**

Model/Modelo: 125.81214610

**Vacuum Cleaner Help Line:**  
**1-877-531-7321**  
**8:00am-5:00pm EST, M-F**

Sears Brands Management Corporation  
Hoffman Estates, IL 60179 USA

[www.kenmore.com](http://www.kenmore.com)  
[www.sears.com](http://www.sears.com)



## TABLE OF CONTENTS

Before Using Your New Vacuum Cleaner .....	2
Kenmore Vacuum Cleaner Warranty .....	3
Important Safety Instructions .....	4
Parts and Features .....	5-7
Assembly Instructions .....	8
Operating Instructions .....	9-13
Performance/Safety Features .....	14
Canister Care .....	15-18
PowerMate® Care .....	19-21
Troubleshooting .....	22-23

## BEFORE USING YOUR NEW VACUUM CLEANER

Please read this guide. It will help you assemble and operate your new Kenmore vacuum cleaner in the safest and most effective way.

For more information about vacuum cleaner care and operation, call the Vacuum Cleaner Help Line at 1-877-531-7321. You will need the complete model and serial numbers when requesting information. Your vacuum cleaner's model and serial numbers are located on the Model and Serial Number Plate.

Use the space below to record the model number and serial number of your new Kenmore vacuum cleaner.

Model No. \_\_\_\_\_

Serial No. \_\_\_\_\_

Date of Purchase \_\_\_\_\_

Keep this book and your sales check (receipt) in a safe place for future reference.

## PACKING LIST

Your KENMORE VACUUM CLEANER is packaged with the following parts and components assembled separately in the carton:

- Canister Vacuum Cleaner (with Floor Brush)
- PowerMate®
- Crevice tool
- Handle & Hose Assembly
- Use & Care Guide
- Dusting brush
- Attachment holder

# KENMORE VACUUM CLEANER WARRANTY

## KENMORE LIMITED WARRANTY

FOR ONE YEAR from the date of sale this appliance is warranted against defects in material or workmanship when it is correctly installed, operated and maintained according to all supplied instructions.

WITH PROOF OF SALE, a defective product will receive free repair or replacement at option of seller.

For warranty coverage details to obtain free repair or replacement, visit the web page: [www.kenmore.com/warranty](http://www.kenmore.com/warranty)

This warranty applies for only 90 DAYS from the sale date if this appliance is ever used for other than private household purposes.

**This warranty covers ONLY defects in material and workmanship, and will NOT pay for:**

1. Expendable items that can wear out from normal use, including but not limited to filters, belts, bags or screw-in base light bulbs.
2. A service technician to clean or maintain this appliance, or to instruct the user in correct appliance installation, operation and maintenance.
3. Service calls to correct appliance installation not performed by Sears authorized service agents, or to repair problems with house fuses, circuit breakers, house wiring, and plumbing or gas supply systems resulting from such installation.
4. Damage to or failure of this appliance resulting from installation not performed by Sears authorized service agents, including installation that was not in accord with electrical, gas or plumbing codes.
5. Damage to or failure of this appliance, including discoloration or surface rust, if it is not correctly operated and maintained according to all supplied instructions.
6. Damage to or failure of this appliance, including discoloration or surface rust, resulting from accident, alteration, abuse, misuse or use for other than its intended purpose.
7. Damage to or failure of this appliance, including discoloration or surface rust, caused by the use of detergents, cleaners, chemicals or utensils other than those recommended in all instructions supplied with the product.
8. Damage to or failure of parts or systems resulting from unauthorized modifications made to this appliance.
9. Service to an appliance if the model and serial plate is missing, altered, or cannot easily be determined to have the appropriate certification logo.

## **Disclaimer of implied warranties; limitation of remedies**

Customer's sole and exclusive remedy under this limited warranty shall be product repair or replacement as provided herein. Implied warranties, including warranties of merchantability or fitness for a particular purpose, are limited to one year or the shortest period allowed by law. Seller shall not be liable for incidental or consequential damages. Some states and provinces do not allow the exclusion or limitation of incidental or consequential damages, or limitation on the duration of implied warranties of merchantability or fitness, so these exclusions or limitations may not apply to you.

This warranty applies only while this appliance is used in the United States.

This warranty gives you specific legal rights, and you may also have other rights which vary from state to state.

Sears Brands Management Corporation, Hoffman Estates, IL 60179

# IMPORTANT SAFETY INSTRUCTIONS

Read all instructions in this guide before assembling or using your vacuum cleaner.

## **WARNING:**

Your safety is important to us. To reduce the risk of fire, electrical shock, injury to persons or damage when using your vacuum cleaner, follow basic safety precautions including the following:

Use your vacuum cleaner only as described in this guide. Use only with Sears recommended attachments.

Disconnect electrical supply before servicing or cleaning out the brush area. Failure to do so could result in brush unexpectedly starting causing personal injury from moving parts.

Do not leave vacuum cleaner when plugged in. Unplug from outlet when not in use and before performing maintenance.

To reduce the risk of electrical shock - Do not use outdoors or on wet surfaces.

Do not allow to be used as a toy. Close attention is necessary when used by or near children.

Do not use with a damaged cord or plug. If vacuum cleaner is not working as it should, has been dropped, damaged, left outdoors, or dropped in water, return it to a Sears Service Center.

Do not pull or carry by cord, use cord as a handle, close a door on cord, or pull cord around sharp edges or corners. Do not run vacuum cleaner over cord. Keep cord away from heated surfaces.

Do not unplug by pulling on cord. To unplug, grasp the plug, not the cord.

Do not handle plug or vacuum cleaner with wet hands.

Do not put any objects into openings.

Do not use with any opening blocked; keep free of dust, lint, hair, and anything that may reduce air flow.

Keep hair, loose clothing, fingers, and all parts of body away from openings and moving parts.

Turn off all controls before unplugging.

Use extra care when cleaning on stairs.

Do not put on chairs, tables, etc. Keep on floor.

Do not use vacuum cleaner to pick up flammable or combustible liquids (gasoline, cleaning fluid, perfumes, etc.), or use in areas where they may be present. The fumes from these substances can create a fire hazard or explosion.

Do not pick up anything that is burning or smoking, such as cigarettes, matches, or hot ashes.

Do not use vacuum cleaner without dust cup and/or filters in place.

Always change the dust bag after vacuuming carpet cleaners or freshener, powders, and fine dust. These products clog the bag, reduce airflow and can cause the bag to burst. Failure to change the bag could cause permanent damage to the vacuum cleaner.

Do not use the vacuum cleaner to pick up sharp hard objects, small toys, pins, paper clips, etc. They may damage the vacuum cleaner.

Do not operate the vacuum cleaner without the exhaust filter or filter door in place.

The hose contains electrical wires. Do not use when damaged, cut, or punctured. Replace if cut or worn. Do not pick up sharp objects.

Always turn off and unplug vacuum cleaner before connecting or disconnecting either hose, wand, or PowerMate®.

Hold plug when rewinding onto cord reel. Do not allow plug to whip when rewinding.

You are responsible for making sure that your vacuum cleaner is not used by anyone unable to operate it properly.

### **WARNING:**

This product contains a chemical known to the state of California to cause cancer and birth defects or other reproductive harm.

## **SAVE THESE INSTRUCTIONS**

Proper assembly and safe use of your vacuum cleaner are your responsibilities. Your vacuum cleaner is intended for Household use. Read this Use & Care Guide carefully for important use and safety information. This guide contains safety statements under warning and caution symbols.

## PARTS AND FEATURES

It is important to know your vacuum cleaner's parts and features to ensure its proper and safe use. Review these before using your vacuum cleaner.

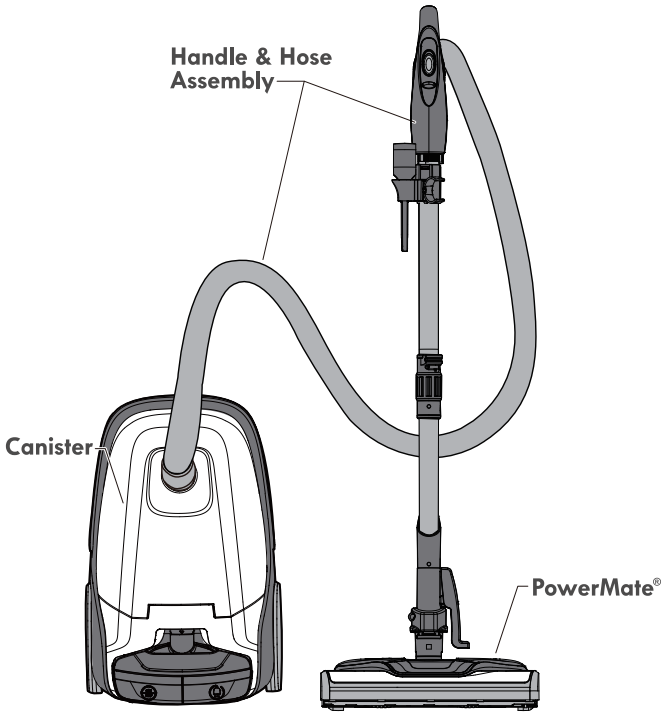

## REPLACEMENT PARTS

Part	Part No.
Belt	20-53013*
Dust Bag (3-pack)	20-54321*
Dust Bag (8-pack)	20-50104*
Exhaust Filter	20-86880*
Motor Safety Filter	20-81002*
PowerMate® Agitator Assembly	KC84REEJZ000
To order a replacement part call 1-844-553-6667 or visit <a href="http://www.searspartsdirect.com">www.searspartsdirect.com</a>	
* Available online at <a href="http://www.sears.com">www.sears.com</a>	



Scan to reorder bags or go to [kenmore.com/reorderCQ](http://kenmore.com/reorderCQ)

NOTE: Detailed illustrations and listings of all vacuum cleaner parts are also available at [searspartsdirect.com](http://searspartsdirect.com)

# CANISTER

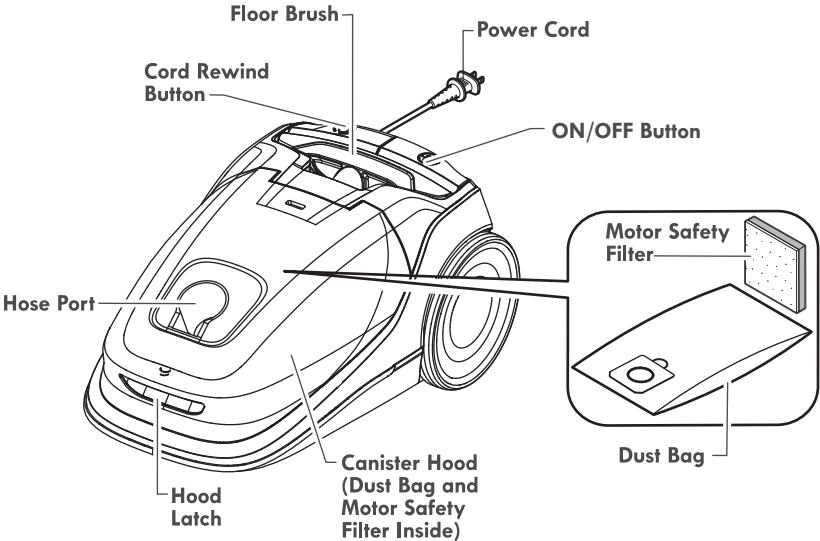

## ATTACHMENTS

### CREVICE TOOL



### DUSTING BRUSH



### ATTACHMENT HOLDER

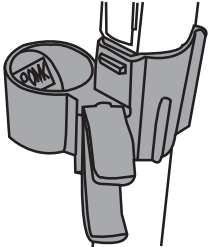

## HANDLE & HOSE ASSEMBLY

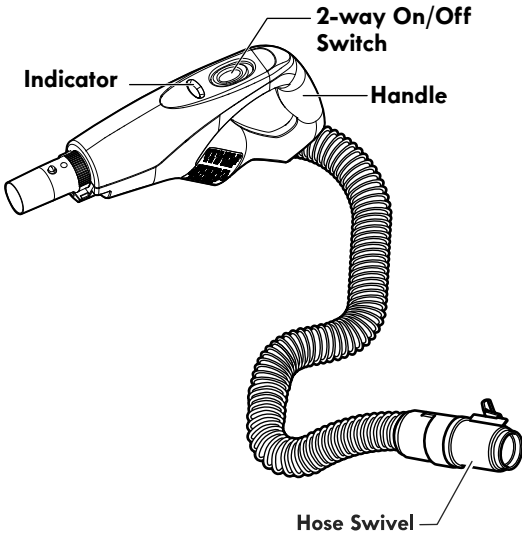

## WAND

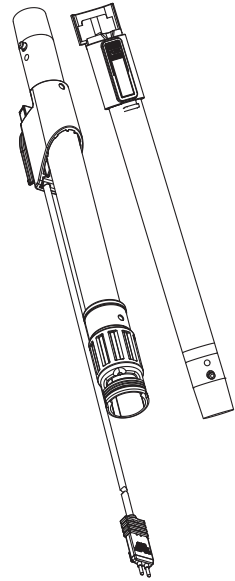

## POWERMATE®

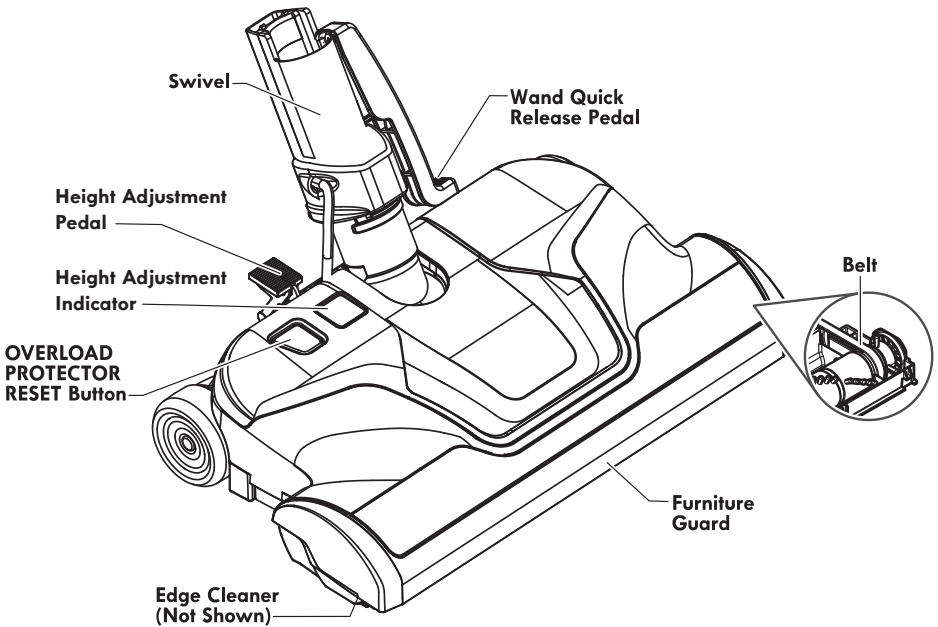



Please pay special attention to these hazard alert boxes, and follow any instructions given. **WARNING** statements alert you to such dangers as fire, electric shock, burns and personal injury. **CAUTION** statements alert you to such dangers as personal injury and/or property damage.

## ASSEMBLY INSTRUCTIONS

Before assembling vacuum cleaner, check the **PACKING LIST** (page 2). Use this list to verify that you have received and identified all the components of your new Kenmore vacuum cleaner.



### WARNING

**Electrical Shock Hazard**

**DO NOT** plug into electrical supply until assembly is complete. Failure to do so could result in electrical shock or injury.

### POWERMATE®

Align wand and insert onto PowerMate® until the wand locks into place.

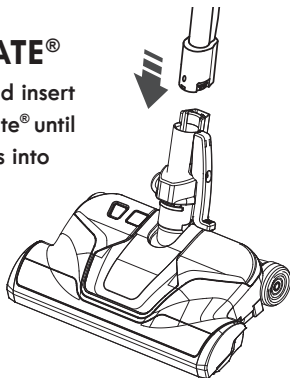

### HANDLE ASSEMBLY

Insert wand into handle until lock button snaps in place.

**To remove:** Press wand release button and pull up on handle.

**To store:** Disconnect hose from wand and canister to prevent stress on hose during storage. Store hose in a loosely coiled position so the hose covering is not stressed.

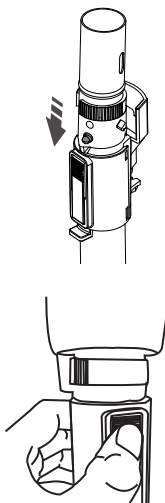

### WANDS

Align the wand and insert the upper wand into the lower wand until lock button snaps in place.

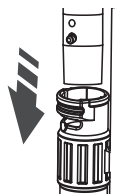

Connect the plug to the hand assembly and lock the cord onto the cord retainer.

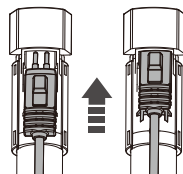

### ATTACHMENT HOLDER

Align the attachment holder clip with the front of wand. Push and snap into place on wand.

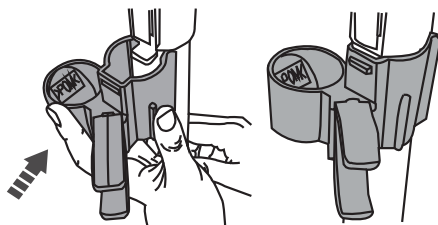



## HOSE

To install: Line up the hose latch tab with the notch in the canister hood, and insert hose into canister until it snaps into place.

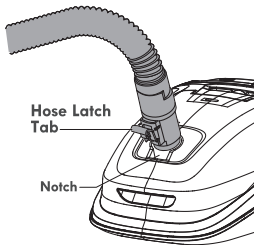

## IMPORTANT:

Push hose firmly into the canister until the hose latch tab snaps into place. The vacuum cleaner will not operate until hose is fully connected.

**To remove:** Do not open hood before removing hose. With hood closed, press the hose latch tab in to release and remove hose.

## CANISTER

1. Open the canister hood.
2. Check to see that the dust bag is properly installed. See **BAG CHANGING** (page 16) for instructions.
3. Check to see that the motor safety filter is properly installed. See **MOTOR SAFETY FILTER CLEANING** (page 17) for instructions.

## OPERATING INSTRUCTIONS

### CAUTION

**Moving parts!** To reduce the risk of personal injury, **DO NOT** touch the agitator when vacuum cleaner is on. Contacting the agitator while it is rotating can cut, bruise or cause other injuries. Always turn off and unplug from electrical outlet before servicing. Use caution when operating near children.



## HOW TO START

### WARNING

**Personal Injury and Product Damage Hazard**

- **ALWAYS** turn off the vacuum cleaner before unplugging.
- The cord moves rapidly when rewinding. Keep children away and provide a clear path when rewinding the cord to prevent personal injury.
- **DO NOT** use outlets above counters. Damage from cord to items in surrounding area could occur.
- When any abnormality/failure occurs, stop using the product immediately and disconnect the power plug.

**NOTE:** To reduce the risk of electric shock, this vacuum cleaner has a polarized plug; one blade is wider than the other. This plug will fit in a polarized outlet only one way. If the plug does not fit fully in the outlet, reverse the plug. If it still does not fit, contact a qualified electrician to install the proper outlet. Do not change the plug in any way.

### WARNING

**Personal Injury and Product Damage Hazard**

- **DO NOT** run over power cord with PowerMate®. Personal injury or product damage could result.
- **DO NOT** pull plug from wall by the power cord. If there is damage to the cord or plug, personal injury or property damage could result.

1. Pull cord out of canister to desired length. The cord will not rewind until the cord rewind button is pushed.

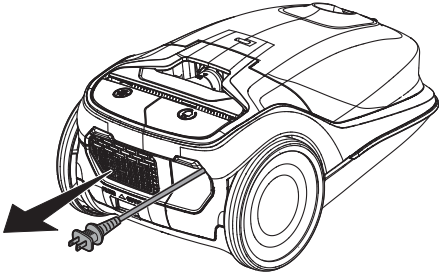

2. Plug the polarized power cord into a 120 Volt outlet located near the floor.

**To rewind:** Turn off and unplug the vacuum cleaner. Hold the plug while rewinding to prevent damage or injury from the moving cord. Push cord rewind button.

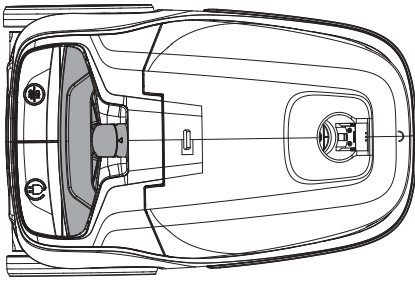

3. Lower the wand from upright position by pressing on the **HANDLE RELEASE** pedal.

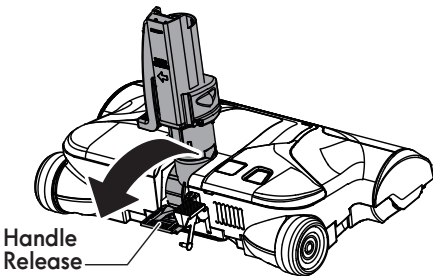

4. Select a pile height setting by pressing the height adjustment pedal on the rear of the PowerMate®. The pile height setting shows on the indicator.

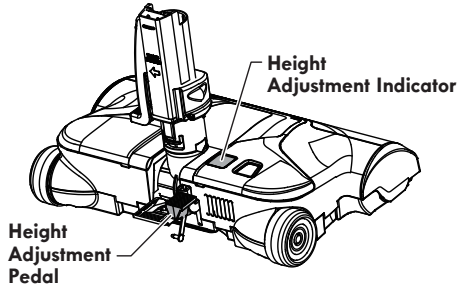

5. Push the power switch on the canister body to turn the vacuum suction **ON** or **OFF**.

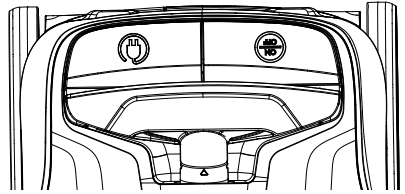

To turn on the PowerMate® motor, slide the handle switch to the **CARPET** position. The PowerMate® agitator will start to spin.

To use the canister motor only, slide the handle switch to the **FLOOR** position. The PowerMate® agitator will stop spinning.

**Agitator On**

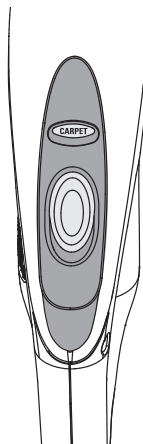

**Agitator OFF**

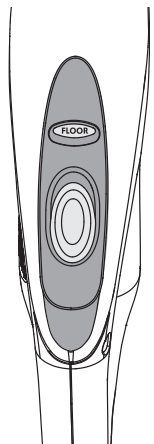

## SUGGESTED PILE HEIGHT SETTINGS

**Attention:** Refer to your carpet manufacturers cleaning recommendations. Some more delicate carpets may require that they be vacuumed with the PowerMate® agitator turned off to prevent carpet damage.

For best deep down cleaning, use the **XLO** setting. However, you may need to raise the height to make some jobs easier, such as scatter rugs and some deep pile carpets, and to prevent the vacuum cleaner from shutting off. Suggested settings are:

**HI** – Shag, deep pile, super-soft, or ultraplush carpets, and scatter rugs.

**MED** – Medium to deep pile.

**LO** – Low to medium pile.

**XLO** – The preferred setting for many carpets and also for bare floors.

**NOTE:** To protect bare floors, slide the 2-way On/Off switch to the **FLOOR** position to turn off agitator rotation.

### CAUTION

**DO NOT** leave the PowerMate® running in one spot for any length of time. Damage to carpet may occur.

### CAUTION

#### Product Damage Hazard

Use care if the PowerMate® and wand is left in the upright position as it may tip over easily. Property damage can occur if tipped.

## VACUUMING TIPS

### SUCTION CONTROL

The suction control allows you to change vacuum cleaner suction for different fabric and carpet weights.



- Opening control decreases suction for lightweight rugs.
- Closing control increases suction for upholstery and carpets.
- Keep the airflow passage open. Check each assembly area in **REMOVING CLOGS** (page 15) occasionally for clogs.

**WARNING:** Turn off and unplug vacuum cleaner from outlet before checking for clogs.

### SUGGESTED SWEEPING PATTERN

For best cleaning action, the PowerMate® should be pushed straight away from you and pulled straight back. At the end of each pull stroke, the direction of the PowerMate® should be changed to point into the next section to be cleaned. This pattern should be continued across the carpet with slow, gliding motions.

**NOTE:** Fast, jerky strokes do not provide complete cleaning.

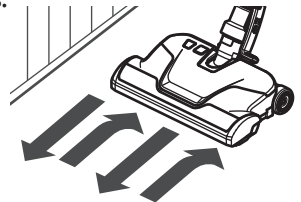

## EDGE CLEANER

Active brush edge cleaners are on both sides of the PowerMate®. Guide either side of the PowerMate® along base-boards or next to furniture to help remove dirt trapped at carpet edges.

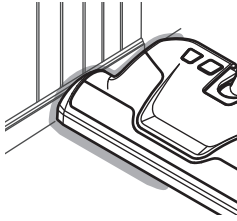

## POWERMATE® STORAGE

The lower wand has a U-shaped storage hook at its base that slides into the U-shaped slot on the canister. The storage hook allows the wands and PowerMate® to be stored with the canister to conserve storage space. The canister must be stored on end for this feature to be used.

The PowerMate® must be in the flat position for storage attachment. Use the handle release pedal to place it in this position. The wand will slip out of the slot as it is lifted up for use and will slide into the slot as it is lowered for storage.

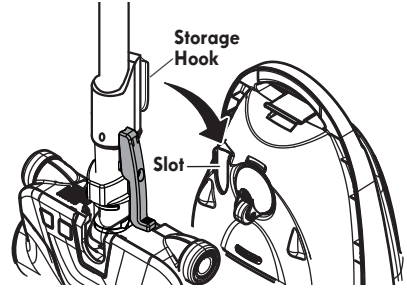

## ATTACHMENTS

### CAUTION

**DO NOT** attach or remove handle or wands while vacuum cleaner is ON. This could cause sparking and damage the electrical contacts or electronic controls.

## ATTACHMENT STORAGE

This vacuum cleaner is equipped with on-board attachment storage. The floor brush is stored in the canister, and the dusting brush and crevice tool are stored in the attachment holder on the wand. See ATTACHMENT USE TABLE on page 13.

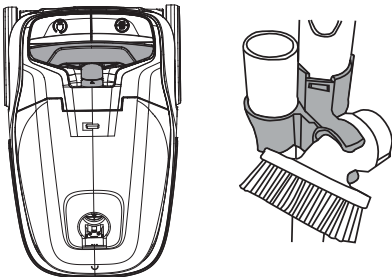

## ATTACHMENTS ON HANDLE

**NOTE:** If the PowerMate® is attached, turn vacuum cleaner off before removing handle from wand.

1. Press wand release button and pull up on handle.

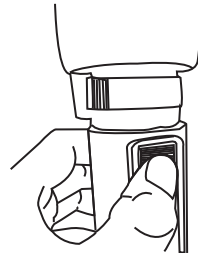

2. Slide attachments onto handle as needed.  
The floor brush will click into place.  
See **ATTACHMENT USE TABLE** (page 13).

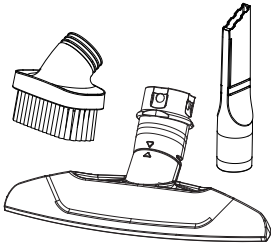

### ATTACHMENTS ON WAND



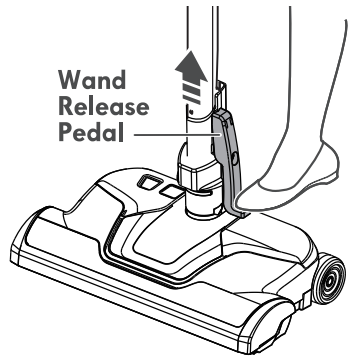

1. To remove wand from PowerMate®, lock wand in upright position.
2. Press wand release pedal with foot and pull the wand straight up and out of PowerMate®.

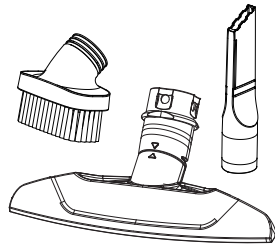

3. Slide attachments onto wand as needed.  
The floor brush will click into place.  
See **ATTACHMENT USE TABLE** below.



## ATTACHMENT USE TABLE

ATTACHMENT	CLEANING AREA						
	Furniture <sup>1</sup>	Between Cushions <sup>1</sup>	Drapes <sup>1</sup>	Stairs	Bare Floors	Carpeted Floors/Rugs	Walls
Crevice Tool 	✓	✓					
Floor Brush 				✓	✓		✓
PowerMate® 					✓ <sup>2</sup>	✓	
Dusting Brush 	✓		✓				✓

1. Always clean attachments before using on fabrics.
2. The 2-way On/Off switch should be in the **FLOOR** position.

## PERFORMANCE/SAFETY FEATURES



### WARNING

#### Personal Injury Hazard

To avoid accidental agitator starting, always turn off and unplug the vacuum cleaner before cleaning the agitator area. Failure to do so can result in personal injury.

### OVERLOAD PROTECTOR

The PowerMate® has built-in protection against motor and belt damage should the agitator jam. If the agitator slows down or stops, the overload protector shuts off the PowerMate®. The canister motor will continue to run.

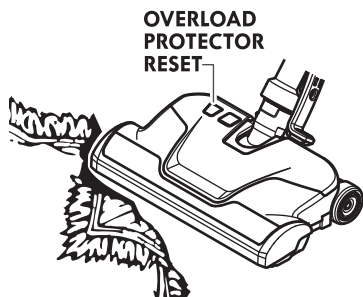

**To correct problem:** Turn off and unplug vacuum cleaner, remove obstruction, then press **OVERLOAD PROTECTOR RESET** button.

If the PowerMate® motor still does not run after reset, have the unit serviced by a Sears or other qualified service dealer.

### SUCTION CONTROL

The suction control located at the base of the handle allows you to change the vacuum airflow.

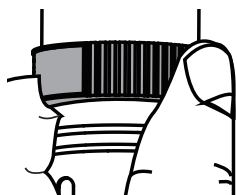

Decrease suction for draperies and lightweight rugs by turning control to open the airflow hole.

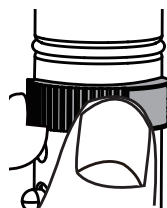

Increase suction for carpets, upholstery and bare floors by turning the control to close the airflow hole.

### THERMAL PROTECTOR

This vacuum cleaner has a thermal protector which automatically trips to protect the vacuum cleaner from overheating. If a clog prevents the normal flow of air to the motor, the thermal protector turns the motor off automatically. This allows the motor to cool in order to prevent possible damage to the vacuum cleaner.

**To correct problem:** Turn off and unplug vacuum cleaner to allow the vacuum cleaner to cool and the thermal protector to reset. Check for and remove clogs, if necessary. Also check and clean or replace any clogged filters. Wait approximately fifty (50) minutes and plug the vacuum cleaner in and turn back on to see if the motor protector has reset.

If the canister motor does not resume operation after the reset procedure described above, have the unit serviced by a Sears or other qualified service dealer.

## CANISTER CARE

### REMOVING CLOGS

The vacuum cleaner creates suction that picks up dirt. Rapidly moving air carries the dirt to the dust bag through the airflow passages. The dust bag lets the air pass through, while it traps the dirt.

For best cleaning results, keep the airflow passage open. Check the starred (★) areas occasionally for clogs. Turn off and unplug vacuum cleaner from outlet before checking.

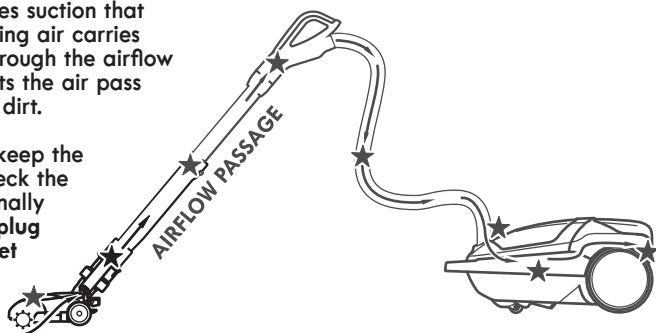

#### TO CHECK FOR CLOGS:

- Check dust bag and change if full. See **DUST BAG CHANGING** (page 16).
- Check motor safety filter and exhaust filter and clean or replace if dirty. See **MOTOR SAFETY FILTER CLEANING** (page 17) and **EXHAUST FILTER CHANGING** (page 18).
- Check PowerMate® for any dirt or debris in the belt path area or in the agitator area. Carefully remove any string or debris located on the agitator or end caps. See **TO CLEAN AGITATOR** (page 20).

If the vacuum cleaner still has poor suction, do the following:

1. Connect the hose to the canister and turn vacuum cleaner on. Check the end of the hose for suction. If there is good suction on the hose handle, there is no clog in the hose. If the suction is bad, remove any dirt or debris in the hose and handle.
2. Connect hose handle to wand. Check the end of the wand for suction. If there is good suction at the end of the wand, there is no clog in the wand. If the suction is bad, remove any dirt or debris in the wand.
3. Check PowerMate® swivel. Remove any dirt or debris.

## CLEANING EXTERIOR AND ATTACHMENTS

1. Turn off and unplug vacuum cleaner. **DO NOT** drip water on vacuum cleaner.
2. To clean exterior, or to reduce static electricity and dust build-up, wipe outersurface with a clean, soft cloth that has been dipped in a solution of mild liquid detergent and water, then wrung dry. Wipe dry after cleaning.

### CAUTION

Do not use attachments if they are wet. Attachments used in dirty areas, such as under a refrigerator, should not be used on other surfaces until they are washed. They could leave marks.

## DUST BAG CHANGING

For best cleaning results, the dust bag should be changed when the suction is weak or the airflow is blocked.

**NOTE:** See **REPLACEMENT PARTS** for part number and purchase details (page 5).

1. Turn off and unplug vacuum cleaner.

2. Remove hose from canister.

3. Squeeze the hood release button, then lift canister hood.



4. Pull bag out of the bag mount.

**Note:** The bag mount will flip forward after removing bag. This will prevent the hood from closing until a new bag is installed.

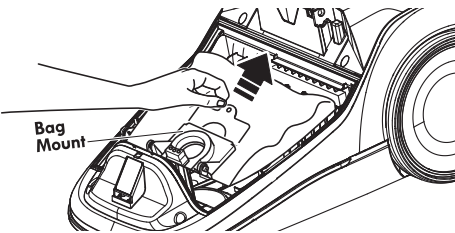

5. Check the motor safety filter and clean or, if necessary, replace. See **MOTOR SAFETY FILTER CLEANING** (page 17).

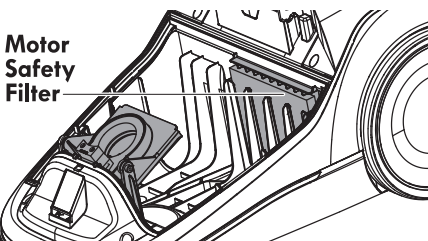

**DO NOT** bend or crease the middle of the cardboard when installing the bag into the bag mount slots.

6. Rotate bag mount down and install bag into slots per illustration, pushing down until the cardboard tab locks into position and the holes align.

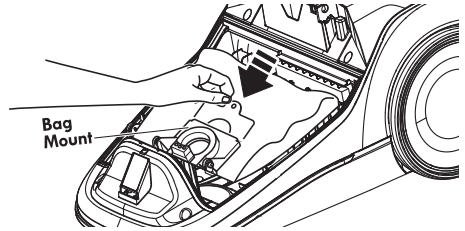

7. Tuck the bag securely into the bag cavity so that none of the bag will be pinched by the hood.

8. Close and latch canister hood.

9. Insert hose into canister until it snaps in place.

10. Plug cord into wall outlet.

### CAUTION

**NEVER REUSE A DUST BAG.** Very fine materials, such as carpet freshener, face powder, fine dust, plaster, soot, new carpet lint, etc. can clog the bag and cause it to burst before it is full, which may damage the vacuum cleaner motor. Change bag more often when vacuuming these materials.



## MOTOR SAFETY FILTER CLEANING



### WARNING

#### Electrical Shock Hazard

Turn off and unplug vacuum cleaner from electrical outlet. Do not operate the vacuum cleaner without the motor safety filter. Be sure the filter is dry and properly installed to prevent motor failure and/or electrical shock.

### MOTOR SAFETY FILTER

Check motor safety filter occasionally and clean when dirty.

**NOTE:** See **REPLACEMENT PARTS** for part number and purchase details (page 5).

1. Remove the bag as outlined in the **DUST BAG CHANGING** (page 16) section.

2. Lift the rubber retainer and pull out motor safety filter as shown.

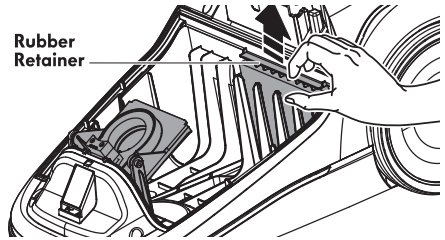

3. Wash filter in warm soapy water, rinse, then dry. Do not clean in dishwasher or install while damp.
4. Slide the filter back into place under the ribs in the bag cavity.
5. Replace the bag as outlined in the **DUST BAG CHANGING** (page 16) section.

# EXHAUST FILTER CHANGING



## WARNING

Fire and/or Electrical Shock Hazard

Do not operate with a clogged exhaust filter or without the exhaust filter installed. Do not operate without filter cover installed.

## EXHAUST FILTER - HEPA MEDIA

The exhaust filter cartridge must be replaced when dirty. Replace the filter when the entire surface area is covered evenly. The filter **CANNOT** be washed as it will lose its dust trapping ability.

**NOTE:** See **REPLACEMENT PARTS** for part number and purchase details (page 5).

1. Push latch up to release the exhaust filter cover from slot in canister.

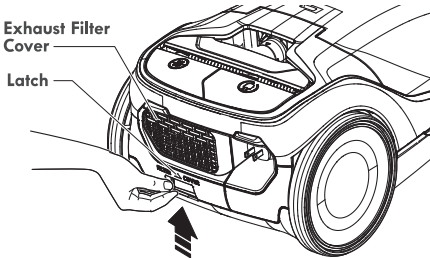

2. Pull filter cover down and outward to remove it from filter chamber in the canister.

3. Remove the exhaust filter cartridge from the filter cover.

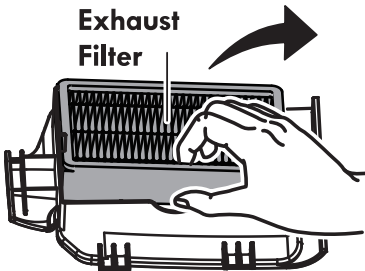

4. Insert the new exhaust filter cartridge into the filter cover with the rubber seal upward.

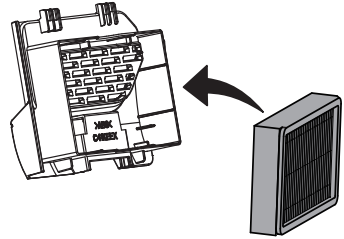

5. To replace the exhaust filter cover, insert the two tabs on the cover into the slots at the top of the filter chamber.

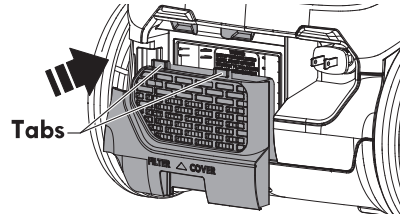

6. Rotate filter cover down until it snaps into place.

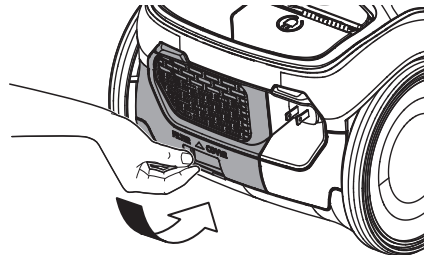

## POWERMATE® CARE

Always follow all safety precautions when performing maintenance to the PowerMate®.



### WARNING

#### Electrical Shock Or Personal Injury Hazard

Always turn off and unplug vacuum cleaner before performing maintenance to the vacuum cleaner. Failure to do so could result in electrical shock or personal injury from vacuum cleaner suddenly starting.

## BELT CHANGING AND AGITATOR CLEANING

### TO REMOVE BELT

1. Press handle release pedal and lower the swivel. Turn PowerMate® upside down and remove the four (4) screws securing base to PowerMate® cover.

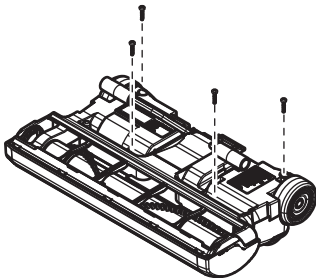
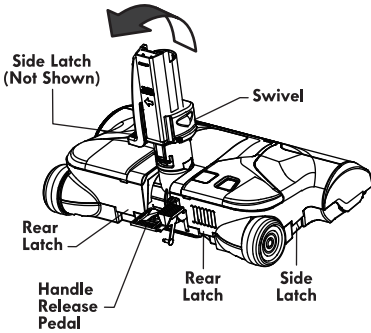

2. Turn PowerMate® right side up. Loosen the rear and side latches. (A flat blade screwdriver may be required.)

3. Grasp cover by rear and pull up to remove it from base.

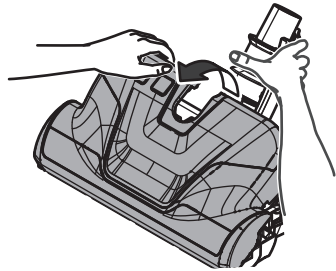

4. Lift agitator assembly out and remove worn belt.

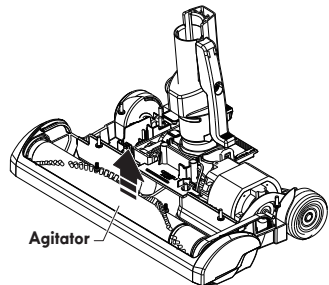

5. Check and clean end cap areas. See picture on page 20 for complete agitator assembly.

## TO CLEAN AGITATOR:

**NOTE:** In order to keep cleaning efficiency high and to prevent damage to your vacuum cleaner, the agitator must be cleaned every time the belt is changed.

The agitator must also be cleaned according to the following schedule:

### Vacuum Cleaner Use      Clean Agitator

**HEAVY** -                      every week  
(used daily)

**MODERATE** -              every month  
(used 2-3 times/week)

**LIGHT** -                     every 2 months  
(used 1 time/week)

### IMPORTANT

Turn off and unplug vacuum cleaner from electrical outlet. Check and remove hair, string and lint build-up in the PowerMate® agitator and end cap areas.

Remove any dirt or debris in the belt path area or in the brush unit area.

Carefully remove any string wound onto the agitator and end caps.

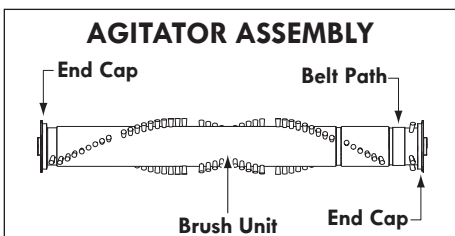

## TO REPLACE BELT

1. Install new belt over motor shaft, then over belt path.

**NOTE:** See **REPLACEMENT PARTS** for part number and purchase details (page 5).

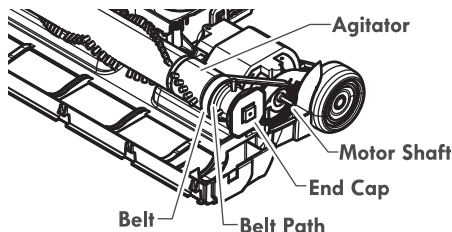

2. Place agitator assembly back into PowerMate®.

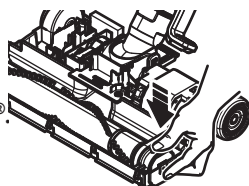

3. Line up front of cover and base. Rest cover on front edge of base as shown.

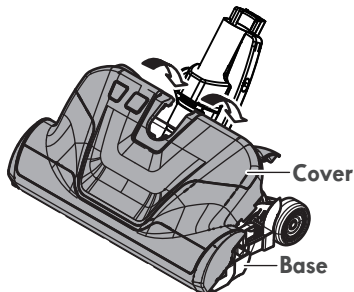

4. Rotate cover back. Press cover firmly until side and rear latches snap into place.

**NOTE:** Make sure there is no gap between the cover and base.

5. Turn PowerMate® upside down and replace the four (4) screws that secure the cover to the base.

# AGITATOR SERVICING



## WARNING

Electrical Shock Or Personal Injury Hazard

Always turn off and unplug vacuum cleaner before performing maintenance to the vacuum cleaner. Failure to do so could result in electrical shock or personal injury from vacuum cleaner suddenly starting.

## TO CHECK THE BRUSHES

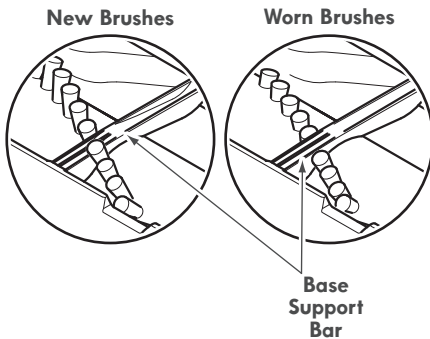

When brushes are worn to the level of the base support bars, replace the agitator assembly.

## TO REPLACE AGITATOR ASSEMBLY

1. Remove the floor brush from the PowerMate®.
2. Remove PowerMate® cover, belt and agitator assembly. See "To Remove Belt" in **BELT CHANGING AND AGITATOR CLEANING** (page 19).
3. Install new agitator assembly.
4. Reinstall belt and PowerMate® cover. See "To replace belt" in **BELT CHANGING AND AGITATOR CLEANING** (page 20).

**NOTE:** See **REPLACEMENT PARTS** for part number and purchase details (page 5).

## TROUBLESHOOTING

Review this table to find do-it-yourself solutions for minor performance problems. Any other service needed should be performed by a Sears or other qualified service agent.



### WARNING

Always turn off and unplug vacuum cleaner before performing maintenance to the vacuum cleaner. Failure to do so could result in electrical shock or personal injury.

PROBLEM	POSSIBLE CAUSE	POSSIBLE SOLUTION
Vacuum cleaner won't start.	<ol style="list-style-type: none"> <li>1. Unplugged at wall outlet.</li> <li>2. Tripped circuit breaker/blown fuse at household service panel.</li> <li>3. Loose hose electrical connections.</li> </ol>	<ol style="list-style-type: none"> <li>1. Plug in firmly, press ON/OFF switch.</li> <li>2. Reset circuit breaker or replace fuse.</li> <li>3. Reconnect hose ends.</li> </ol>
Poor job of dirt pick-up.	<ol style="list-style-type: none"> <li>1. Full or clogged dust bag.</li> <li>2. Clogged airflow passages.</li> <li>3. Dirty filters.</li> <li>4. Wrong pile height setting.</li> <li>5. Wrong suction control position selected.</li> <li>6. Hole in hose.</li> <li>7. Worn PowerMate® agitator.</li> <li>8. Worn or broken belt.</li> <li>9. Dirty agitator or end caps.</li> <li>10. Canister hood open.</li> <li>11. Tripped overload protector in PowerMate®. See <b>OVERLOAD PROTECTOR</b> (page 14).</li> </ol>	<ol style="list-style-type: none"> <li>1. Change bag.</li> <li>2. Clear airflow passages.</li> <li>3. Clean/change filters.</li> <li>4. Adjust setting.</li> <li>5. Adjust suction control.</li> <li>6. Replace hose.</li> <li>7. Change agitator.</li> <li>8&amp;9. See <b>BELT CHANGING AND AGITATOR CLEANING</b> (page 19).</li> <li>10. Close and latch hood.</li> <li>11. Remove any items that may be caught or jammed, then reset. If vacuum cleaner starts and stops again, clean agitator and end caps, then reset.</li> </ol>
Vacuum cleaner starts but shuts off.	<ol style="list-style-type: none"> <li>1. Hose or hood electrical connections.</li> <li>2. Tripped overload protector in PowerMate®. See <b>OVERLOAD PROTECTOR</b> (page 14).</li> <li>3. Tripped thermal protector in canister.</li> </ol>	<ol style="list-style-type: none"> <li>1. Check connections, reconnect hose ends.</li> <li>2. Remove any items that may be caught or jammed, then reset. If vacuum cleaner starts and stops again, clean agitator and end caps, then reset.</li> <li>3. See <b>THERMAL PROTECTOR</b> (page 14).</li> </ol>
PowerMate® will not run when attached.	<ol style="list-style-type: none"> <li>1. PowerMate® connections unplugged.</li> <li>2. Worn or broken belt.</li> <li>3. Dirty agitator or end caps.</li> <li>4. Tripped overload protector in PowerMate®. See <b>OVERLOAD PROTECTOR</b> (page 14).</li> <li>5. Handle switch set to <b>FLOOR position</b>.</li> </ol>	<ol style="list-style-type: none"> <li>1. Plug in firmly.</li> <li>2&amp;3. See <b>BELT CHANGING AND AGITATOR CLEANING</b> (page 19).</li> <li>4. Remove any items that may be caught or jammed, then reset. If vacuum cleaner starts and stops again, clean agitator and end caps, then reset.</li> <li>5. Slide handle switch to <b>CARPET</b> position to activate PowerMate®.</li> </ol>

PROBLEM	POSSIBLE CAUSE	POSSIBLE SOLUTION
Vacuum cleaner picks up moveable rugs -or- PowerMate® pushes too hard.	<ol style="list-style-type: none"> <li>1. Wrong pile height setting.</li> <li>2. Suction too strong.</li> </ol>	<ol style="list-style-type: none"> <li>1. Adjust setting.</li> <li>2. Reduce suction by turning suction control on handle base to open airflow hole.</li> </ol>
Cord won't rewind.	<ol style="list-style-type: none"> <li>1. Dirty power cord.</li> <li>2. Cord jammed.</li> </ol>	<ol style="list-style-type: none"> <li>1. Clean the power cord.</li> <li>2. Pull out cord and rewind.</li> </ol>
Vacuum cleaner leaves marks on carpet.	<ol style="list-style-type: none"> <li>1. Wrong vacuuming pattern.</li> </ol>	<ol style="list-style-type: none"> <li>1. See <b>VACUUMING TIPS</b> (page 11).</li> </ol>

## TABLA DE CONTENIDOS

Antes De Usar Su Nueva Aspiradora . . . . .	2
Garantía De La Aspiradora Kenmore . . . . .	3
Importantes Instrucciones De Seguridad . . . . .	4
Piezas Y Características . . . . .	5-7
Instrucciones De Montaje . . . . .	8
Instrucciones De Uso . . . . .	9-13
Desempeño/características De Seguridad . . . . .	14
Cuidado Del Contenedor. . . . .	15-18
Cuidado Del Equipo PowerMate® . . . . .	19-21
Resolución De Problemas . . . . .	22-23

## ANTES DE USAR SU NUEVA ASPIRADORA

Lea esta guía. Le ayudará a ensamblar y utilizar su nueva aspiradora Kenmore de la manera más efectiva y segura posible.

Para obtener más información sobre el cuidado y uso de la aspiradora, llame a la línea de ayuda al 1-877-531-7321. Necesitará el modelo completo y los números de serie al solicitar información. El modelo de su aspiradora y los números de serie se ubican en la placa de modelo y número de serie.

Utilice el espacio a continuación para anotar el número de modelo y número de serie de su nueva aspiradora Kenmore.

N° de modelo \_\_\_\_\_

N° de serie \_\_\_\_\_

Fecha de compra \_\_\_\_\_

Guarde este libro y su boleta (recibo) de venta en un lugar seguro para usarlos como referencia a futuro.

## LISTA DE EMPAQUE

Su ASPIRADORA KENMORE posee las siguientes piezas y componentes ensamblados por separado en la caja:

- Aspiradora con contenedor (con cepillo para pisos)
- PowerMate®
- Herramienta para grietas
- Manilla y conjunto de piezas de la manguera
- Guía de uso y cuidado
- Cepillo para limpiar polvo
- Soporte de fijación



# GARANTÍA DE LA ASPIRADORA KENMORE

## **GARANTÍA LIMITADA KENMORE**

**DURANTE UN AÑO** a contar de la fecha de compra, este aparato está garantizado contra defectos de fabricación al estar instalado, operado y mantenido correctamente según las instrucciones incluidas.

**CON LA PRUEBA DE VENTA**, un producto defectuoso recibirá una reparación gratuita o un cambio a opción del vendedor.

Para conocer la cobertura de la garantía y obtener un reemplazo gratuito, visite el sitio Web [www.kenmore.com/warranty](http://www.kenmore.com/warranty)

Esta garantía se aplica durante sólo **90 DÍAS** a contar de la fecha de venta sólo en caso de que el aparato no se utilice para propósitos distintos al uso doméstico privado.

**Esta garantía SÓLO cubre defectos de materiales y fabricación; por lo tanto NO cubre:**

1. Artículos desechables que puedan desgastarse con el uso normal, incluyendo, pero no limitándose a, filtros, correas, bolsas o ampolletas de base atornillable.
2. A un técnico de servicio que limpie o realice mantenimiento al aparato, o bien que instruya al usuario sobre la instalación, operación y mantenimiento correctos del aparato.
3. Llamadas de servicio para corregir la instalación del aparato no realizada por agentes de servicio autorizados por Sears, o para reparar problemas con fusibles domésticos, automáticos, cableado doméstico y sistemas de cañerías o suministro de gas provocados por tal instalación.
4. Daños a o fallas de este aparato provocados por una instalación no realizada por agentes de servicio autorizados por Sears, incluyendo una instalación realizada de manera tal que no cumpla con los códigos eléctricos, de gas o de cañerías.
5. Daños a o fallas de este aparato, incluyendo decoloración u óxido superficial, en caso de no ser operado o mantenido siguiendo las instrucciones incluidas.
6. Daños a o fallas de este aparato, incluyendo decoloración u óxido superficial provocados por accidentes, alteraciones, abuso, mal uso o un uso distinto a aquel para el cual se fabricó el producto.
7. Daños a o fallas de este aparato, incluyendo decoloración u óxido superficial provocados por el uso de detergentes, limpiadores, químicos o utensilios que no sean los recomendados en las instrucciones incluidas con el producto.
8. Daños a o fallas de este aparato o sistemas provocados por modificaciones no autorizadas al aparato.
9. Reparaciones a un aparato si falta su placa de modelo o número de serie, si ésta se encuentra alterada o si no se puede determinar con facilidad la presencia del logo de certificación apropiado.

**Renuncia de responsabilidad a las garantías implícitas; limitación de actos reparatorios**  
El único y exclusivo acto reparatorio del cliente bajo esta garantía limitada será la reparación del producto o su cambio según lo aquí indicado. Las garantías implícitas, incluyendo garantías de mercantibilidad o aptitud para un propósito particular están limitadas a un año, o al periodo más breve que la ley permita. El vendedor no será responsable por daños incidentales o consecuentes. Algunos estados y provincias no permite la exclusión o limitación de daños incidentales o consecuentes, o bien la limitación de la duración de las garantías implícitas de mercantibilidad o aptitud, por lo cual estas exclusiones o limitaciones podrían no aplicarse a usted.

Esta garantía se aplica sólo mientras este aparato se utilice en los Estados Unidos.

Esta garantía le entrega derechos legales específicos que pueden variar según su estado (podría tener otros derechos adicionales).

**Sears Brands Management Corporation, Hoffman Estates, IL 60179**

# INSTRUCCIONES DE SEGURIDAD IMPORTANTES

Lea todas las instrucciones de esta guía antes de ensamblar o usar su aspiradora.

## ADVERTENCIA:

Su seguridad es importante para nosotros. Para reducir el riesgo de incendio, descarga eléctrica, lesiones a personas o daños al utilizar su aspiradora, siga las precauciones de seguridad básicas, incluidas las siguientes:

Utilice su aspiradora sólo como se describe en esta guía. Utilice solo los aditamentos recomendados por Sears.

Desconecte el suministro de alimentación antes de reparar o limpiar la zona de cepillado.

No hacerlo podría provocar que el cepillo se encienda inesperadamente, lo cual podría provocar lesiones personales causadas por las piezas móviles.

No deje la aspiradora sin supervisión en caso de que esté conectada. Desconéctela del tomacorriente cuando no esté en uso y antes de realizarle mantenimiento.

Para reducir el riesgo de descarga eléctrica, no utilice el aparato en exteriores ni sobre superficies húmedas.

No permita que se utilice como un juguete. Se debe prestar estricta atención cuando el aparato lo usen niños o cuando se use cerca de ellos.

No utilizar si el enchufe o cable están dañados. Si la aspiradora no funciona como debiera o si se ha caído, dañado, dejado en exteriores o sumergido bajo el agua, llévela a un centro de servicio Sears.

No jale o transporte utilizando el cable como manija, no apriete el cable al cerrar puertas ni lo jale cerca de bordes afilados o esquinas. No use la aspiradora sobre su cable. Mantenga el cable alejado de superficies calientes.

No desconecte jalando el cable. Para desconectarlo tire del enchufe, no del cable.

No manipule el enchufe o la aspiradora con las manos mojadas.

No ponga objetos sobre las aberturas.

No utilizar si las aberturas están bloqueadas; mantenga las aberturas libres de polvo, pelos, pelusas y cualquier cosa que pueda reducir el flujo de aire.

Mantenga su pelo, ropas holgadas, dedos y partes de su cuerpo lejos de las aberturas y piezas móviles del producto.

Apague todos los controles antes de desconectar el dispositivo.

Tenga precaución adicional al limpiar en escaleras.

No la ponga sobre sillas, mesas, etc. Manténgala sobre el piso.

No utilice la aspiradora para aspirar líquidos inflamables o combustibles (gasolina, líquidos de limpieza, perfumes, etc.) ni tampoco la utilice en lugares donde tales líquidos puedan estar presentes. Los gases de esas sustancias pueden crear un peligro de incendio o explosión.

No aspire elementos que estén en llamas o humeando, tales como cigarrillos, fósforos o cenizas calientes.

No utilice la aspiradora sin el tazón para polvo y/o sus filtros instalados.

Cambie siempre la bolsa de polvo tras aspirar limpiadores de alfombras o aromatizadores, polvos de distinta procedencia y polvo fino. Estos productos tapan la bolsa, reducen el flujo de aire y provocan que la bolsa explote.

No cambiar la bolsa podría provocar daño permanente a la aspiradora.

No utilice la aspiradora para aspirar objetos duros afilados, juguetes pequeños, alfileres, clips, etc., ya que pueden dañar la aspiradora.

No utilice la aspiradora sin el filtro de escape o puerta del filtro en su lugar.

La manguera contiene cables eléctricos. No utilizar si está dañada, cortada o rota. Cambie si se corta o desgasta. No aspire objetos afilados.

Apague siempre y desconecte la aspiradora antes de conectar o desconectar ya sea la manguera, vara o PowerMate®.

Sostenga el enchufe al enrollarlo en el carrete. No permita que el cable actúe como látigo al enrollarlo.

Usted es responsable de garantizar que nadie que no sea capaz de operar su aspiradora adecuadamente lo haga.

### ADVERTENCIA:

Este producto contiene un químico que, según los conocimientos que maneja el estado de California, provoca cáncer y defectos de nacimiento u otro daño reproductivo.

## GUARDE ESTAS INSTRUCCIONES

El correcto ensamblaje y el uso seguro de su aspiradora son su responsabilidad. Su aspiradora está hecha sólo para uso doméstico. Lea esta guía de uso y cuidado para obtener información importante sobre uso y seguridad. Esta guía contiene afirmaciones de seguridad bajo símbolos de advertencia y precaución.

## PIEZAS Y CARACTERÍSTICAS

Es importante conocer las piezas y características de su aspiradora para así garantizar su uso adecuado y seguro. Revise estas indicaciones antes de usar su aspiradora.

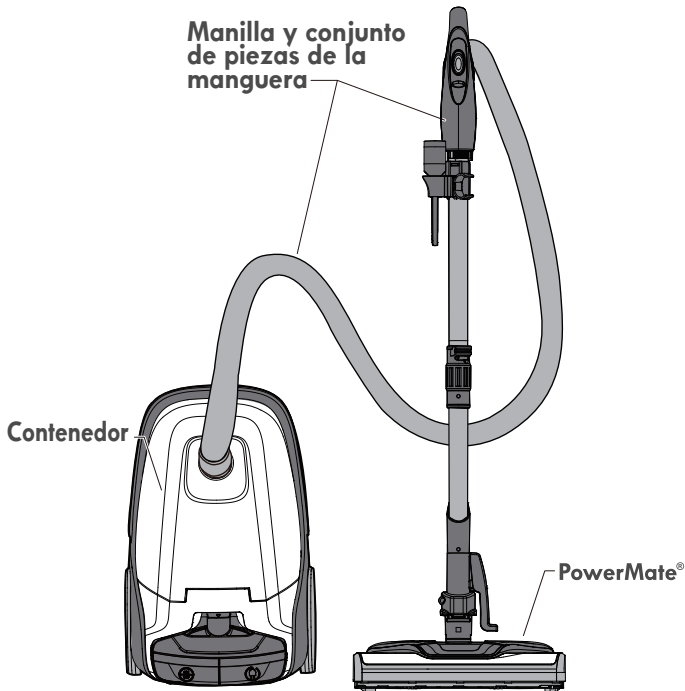

## PIEZAS DE REPUESTO

Pieza	N° de pieza
Correo	20-53013*
Bolsa Para Polvo (Paquete De 3)	20-54321*
Bolsa Para Polvo (Paquete De 8)	20-50104*
Filtro De Escape	20-86880*
Filtro De Seguridad Del Motor	20-81002*
Conjunto De Piezas Del Agitador Powermate®	KC84REEJZ000

Para ordenar una pieza de repuesto, llame al 1-844-553-6667 o visite [www.searspartsdirect.com](http://www.searspartsdirect.com)  
\* Disponible en línea en [www.sears.com](http://www.sears.com)



Escanee para reordenar bolsas o visite [kenmore.com/reorderCQ](http://kenmore.com/reorderCQ)

**NOTA:** Las ilustraciones y listas detalladas de todas las piezas de la aspiradora también están disponibles en [searspartsdirect.com](http://searspartsdirect.com)

# CONTENEDOR

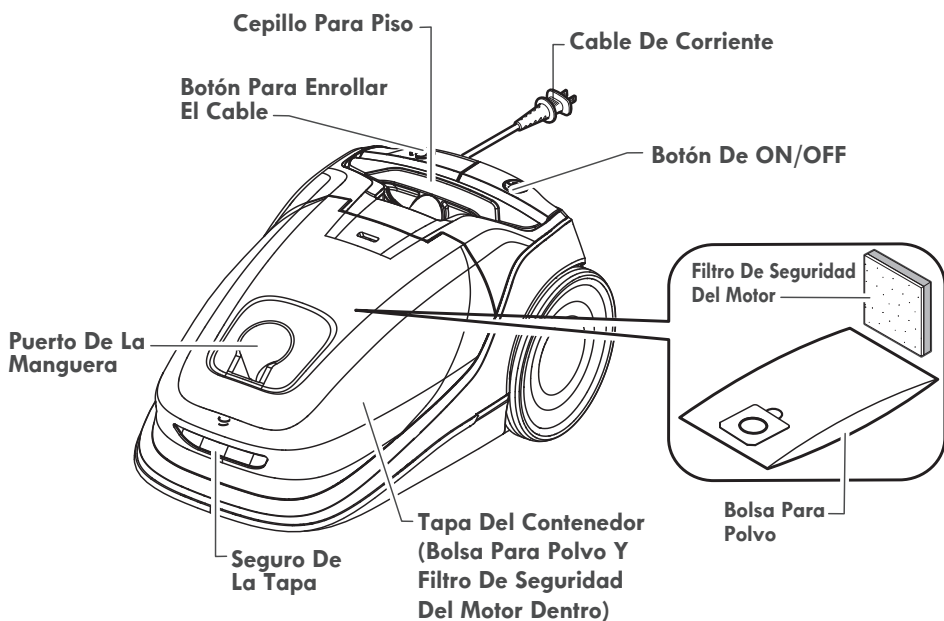

## ACCESORIOS

### HERRAMIENTA PARA GRIETAS



### CEPILLO PARA POLVO



### SOPORTE DE FIJACIÓN

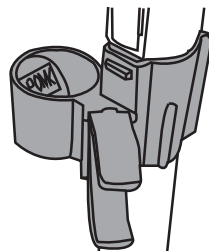

## MANILLA Y CONJUNTO DE PIEZAS DE LA MANGUERA

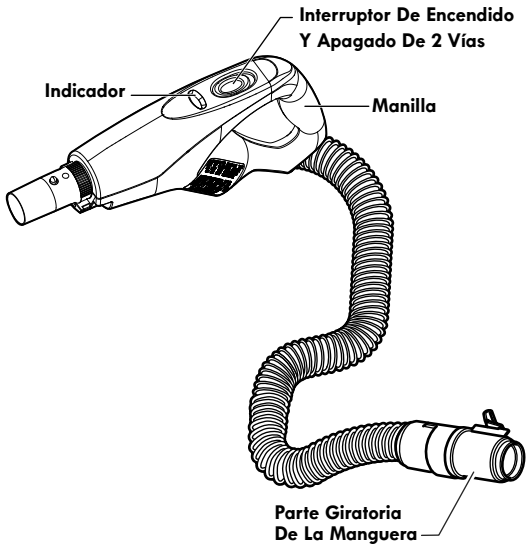

## VARA

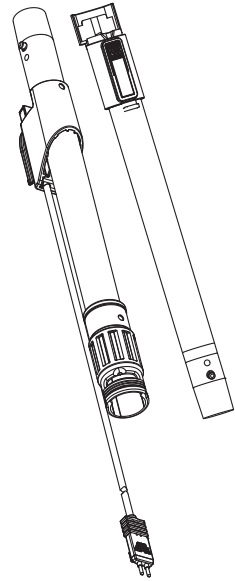

## POWERMATE®

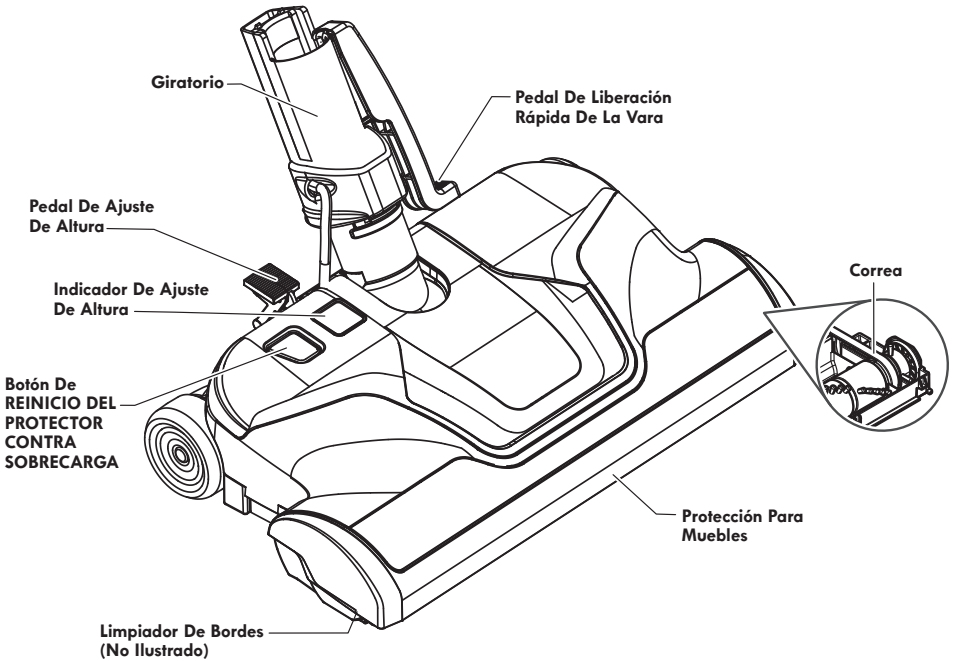



Preste especial atención a estos cuadros de alerta de peligro y siga todas las instrucciones indicadas. Las afirmaciones de **ADVERTENCIA** lo alertan sobre peligros tales como fuego, descarga eléctrica, quemaduras y lesiones personales. Las afirmaciones de **PRECAUCIÓN** lo alertan sobre peligros tales como lesiones personales y/o daños a la propiedad.

## INSTRUCCIONES DE ARMADO

Antes de ensamblar su aspiradora, revise la **LISTA DE PIEZAS** (página 2). Utilice esta lista para verificar haber recibido e identificado todos los componentes de su nueva aspiradora Kenmore.



### ADVERTENCIA

Riesgo de descarga eléctrica  
**NO** conectar a la alimentación hasta que el ensamblaje esté completo. El no seguir estas indicaciones puede provocar lesiones o descargas eléctricas.

### POWERMATE®

Alinee la vara e inserte en el equipo PowerMate® hasta que la vara calce en su lugar.

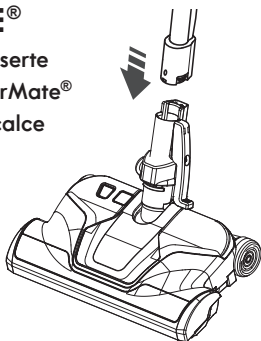

### ENSAMBLAJE DE LA MANILLA

Inserte la vara en la manilla hasta que el botón de bloqueo calce en su lugar.

**Extracción:** Presione el botón de liberación de la vara y tire de la manilla.

#### Almacenamiento:

Desconecte la manguera de la vara y contenedor para evitar ejercer tensión sobre la manguera durante el almacenamiento.

Almacena la manguera en una posición enrollada con holgura, de manera tal que la cubierta de la manguera no esté bajo tensión.

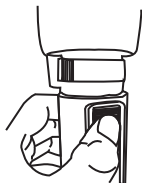
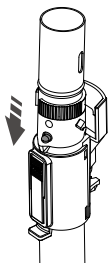

### VARAS

Alinee la vara e inserte la vara superior en la inferior hasta que el botón de bloqueo calce en su lugar.

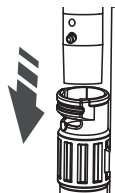

Conecte el enchufe al conjunto de piezas de mano y fije el cable en su pieza de retención.

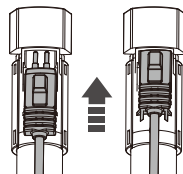

### SOPORTE DE FIJACIÓN

Alinee el clip de soporte de fijación con la parte frontal de la vara. Empuje y haga calzar en la vara.

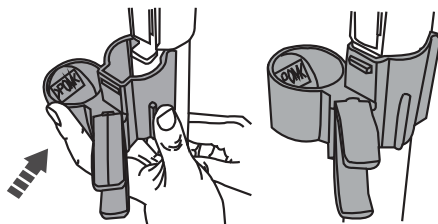

## MANGUERA

Instalación: Alinee la lengüeta de seguro de la manguera con la muesca de la tapa del contenedor e inserte la manguera en él hasta que calce en su lugar.

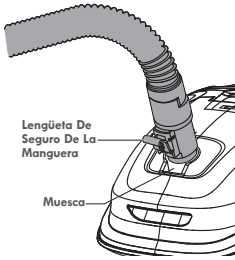

## IMPORTANTE:

Empuje firmemente la manguera hacia el contenedor hasta que la lengüeta de seguro calce en su lugar. La aspiradora no funcionará sino hasta que la manguera esté completamente conectada.

**Extracción:** No abra la tapa antes de extraer la manguera. Con la tapa cerrada, presione la lengüeta de seguro hacia adentro para liberar y extraer la manguera.

## CONTENEDOR

1. Abra la tapa del contenedor.
2. Revise que la bolsa de polvo esté correctamente instalada. Consulte **CAMBIO DE BOLSA** (página 16) para obtener instrucciones.
3. Revise que el filtro de seguridad del motor esté correctamente instalado. Consulte **LIMPIEZA DEL FILTRO DE SEGURIDAD DEL MOTOR** (página 17) para obtener instrucciones.

## INSTRUCCIONES DE USO



### PRECAUCIÓN

¡Piezas móviles! Para reducir el riesgo de lesiones personales, **NO** toque el agitador mientras la aspiradora esté encendida. Tocar el agitador mientras está girando puede cortar, golpear o provocar otras lesiones. Siempre apague y desconecte del tomacorriente antes de realizar reparaciones. Preste cuidado al usar el aparato cerca de niños.



## CÓMO COMENZAR



### ADVERTENCIA

Riesgo de daños al producto y lesiones personales

- Apague **SIEMPRE** la aspiradora antes de desconectarla.
- El cable se mueve rápidamente al enrollarlo. Para evitar lesiones, mantenga a los niños alejados y tenga una ruta despejada al enrollar el cable.
- **NO** utilice tomacorrientes que estén sobre mesones o mesas. El cable podría dañar algunos artículos o al área circundante.
- Cuando ocurra una anomalía/falla, deje de usar el producto inmediatamente y desconecte el enchufe.

**NOTA:** Para reducir el riesgo de descargas eléctricas, esta aspiradora posee un enchufe polarizado (una punta es más ancha que la otra). Este enchufe calzará en el tomacorriente de pared polarizado solo en una posición. Si el enchufe no entra completamente en el tomacorriente, póngalo al revés. Si aún no calza, contacte a un técnico electricista calificado que pueda ayudarle a instalar el tomacorriente indicado. No modifique el enchufe de ningún modo.



### ADVERTENCIA

Riesgo de daños al producto y lesiones personales

- **NO** utilice el aparato sobre el cable con el sistema PowerMate®. Podrían ocurrir lesiones personales o daños al producto.
- **NO** desconecte el cable tirando desde él en lugar de hacerlo desde el enchufe. Si el cable o enchufe están dañados, podrían ocurrir lesiones personales o daños a la propiedad.

1. Saque el cable desde el contenedor hasta el largo deseado. El cable no se enrollará sino hasta que se presione el botón de enrollado.

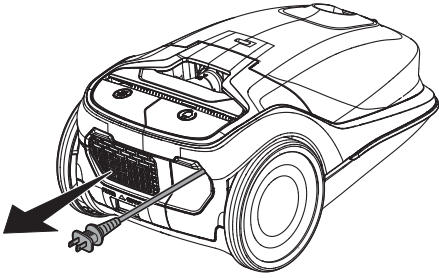

2. Conecte el cable polarizado a una tomacorriente de 120 Volts ubicado cerca del suelo.

**Para enrollar:** Apague y desconecte la aspiradora. Para evitar daños o lesiones, sostenga el enchufe mientras enrolla el cable. Presione el botón para enrollar el cable.

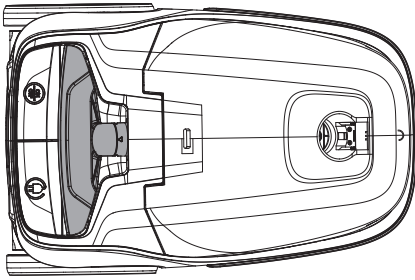

3. Baje la vara presionando el pedal de **LIBERACIÓN DE LA MANILLA**.

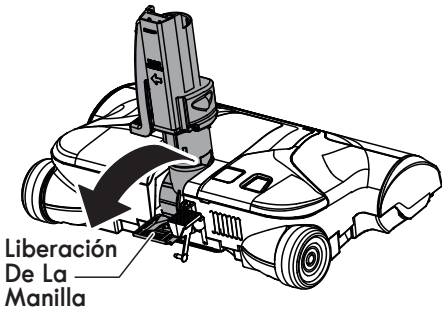

4. Seleccione un ajuste de altura del grosor presionando el pedal pertinente, en la parte posterior del equipo PowerMate®. El ajuste de grosor aparece en el indicador.

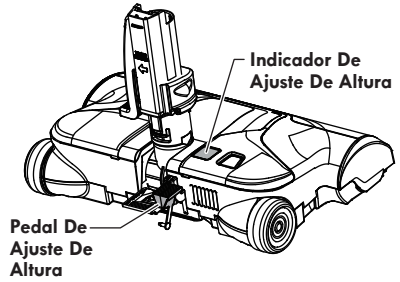

5. Presione el interruptor de encendido del cuerpo del contenedor para encender o apagar la succión de la aspiradora.

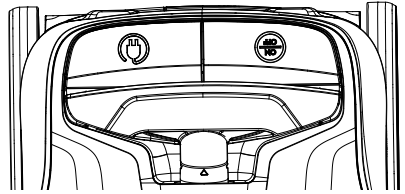

Para encender el motor del equipo PowerMate®, deslice el interruptor de la manilla hacia la posición **CARPET**. El agitador PowerMate® comenzará a girar.

Para usar sólo el motor del contenedor, deslice la manilla hacia la posición **FLOOR**. El agitador PowerMate® dejará de girar.

Agitador Encendido

Agitador Apagado

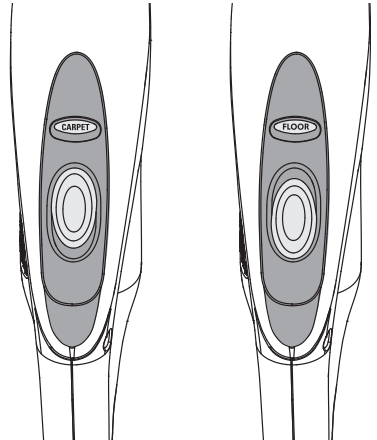



## AJUSTES DE ALTURA DE GROSOR SUGERIDOS

**Atención:** Consulte las recomendaciones de limpieza del fabricante de su alfombra. Algunas alfombras más delicadas podrían requerir un aspirado con el equipo PowerMate® apagado, a fin de evitar daños.

Para obtener la mejor y más profunda limpieza, utilice el ajuste XLO. Sin embargo, tal vez deba elevar la altura para facilitar algunos trabajos, tales como raspar felpudas y algunas de pelo largo, además de para evitar que la aspiradora se apague. Los ajustes recomendados son:

**HI** – Alfombras afelpadas, de fibra profunda, súper suave, ultra plush o felpudas.

**MED** – Grosor medio a profundo.

**LO** – Grosor bajo a medio.

**XLO** – El ajuste predilecto para muchas alfombras y para pisos sin alfombrar.

**NOTA:** Para proteger a los pisos sin alfombrar, deslice el interruptor de encendido/apagado del agitador bidireccional hacia la posición **FLOOR** para así detener el giro del agitador.

## PRECAUCIÓN

**NO** deje el equipo PowerMate® funcionando en un solo lugar durante ningún periodo de tiempo. Podría dañar la alfombra.

## PRECAUCIÓN

**Peligro de daños al producto.**

Tenga cuidado si el equipo PowerMate® y la vara están en la posición vertical, ya que podrían voltearse fácilmente. Si se inclina, podrían ocurrir daños a la propiedad.

## CONSEJOS DE ASPIRADO

### CONTROL DE SUCCIÓN

El control de succión le permite cambiar la succión de la aspiradora para distintas telas y alfombras.

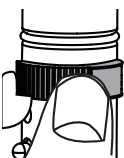

- Al abrir el control se reduce la succión, para alfombras ligeras.
- Al cerrar el control se aumenta la succión, para tapizado y alfombras.
- Mantenga el pasaje de aire despejado. Revise cada área de ensamblaje indicada en **ELIMINACIÓN DE TAPONES** (página 15) ocasionalmente en búsqueda de tapones.

**ADVERTENCIA:** Apague y desconecte la aspiradora antes de revisarla.

### PATRÓN DE LIMPIEZA RECOMENDADO

Para obtener la mejor limpieza posible, el equipo PowerMate® debe empujarse en línea recta desde usted y luego tirarse hacia usted también en línea recta. Al finalizar cada movimiento hacia usted, la dirección del equipo PowerMate® debe cambiarse para apuntar hacia la siguiente sección por limpiar. Este patrón debe seguirse en toda la alfombra, de manera lenta y en movimientos de deslizamiento.

**NOTA:** Los movimientos rápidos y torpes no permiten una limpieza completa.

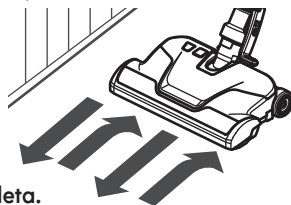

## LIMPIADOR DE BORDES

Limpiadores de bordes con cepillos activos en ambos lados del equipo PowerMate®. Guíe cualquier lago del equipo PowerMate® junto a las bases o junto a los muebles para ayudar a extraer la suciedad atrapada en los bordes de las alfombras.

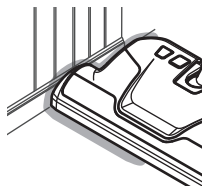

## ALMACENAMIENTO DEL EQUIPO POWERMATE®

La vara inferior posee un gancho de almacenamiento en forma de U en su base, el cual se desliza en la ranura en forma de U del contenedor. El gancho de almacenamiento permite a las varas y al equipo PowerMate® almacenarse junto al contenedor y así conservar el espacio de almacenamiento. El contenedor debe almacenarse para poder usar esta característica.

El equipo PowerMate® debe estar en una posición plana para fijar la pieza al momento de almacenarlo. Utilice el pedal de liberación de la manilla para que quede en esta posición. La vara se saldrá de la ranura al levantarla para utilizarla y se deslizará hacia la ranura tras bajarla para almacenarla.

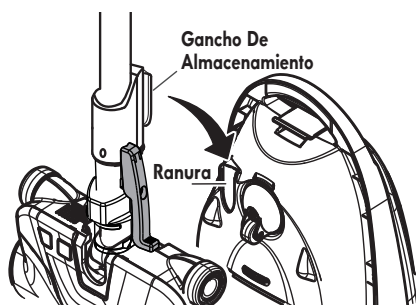

## ACCESORIOS



### PRECAUCIÓN

NO fije ni extraiga la manilla o varas mientras la aspiradora esté encendida. Esto podría provocar chispas y dañar los contactos o controles eléctricos.

## ALMACENAMIENTO DE LOS ACCESORIOS

Este aspirador está equipado con almacenaje de accesorios incorporado. El cepillo de suelo se guarda en el contenedor y el cepillo para el polvo y la herramienta para grietas se guardan en el soporte de accesorios de la vara. Consulte la **TABLA DE USO DE ACCESORIOS** (página 13).

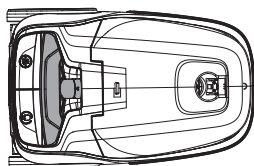

## ACCESORIOS EN LA MANILLA

**NOTA:** Si el equipo PowerMate® está equipado, apague la aspiradora antes de extraer la manilla desde la vara.

1. Presione el botón de liberación de la vara y tire de la manilla.



- Deslice los accesorios hacia la manilla según sea necesario. El cepillo de suelo hará clic al encajar. Consulte la **TABLA DE USO DE ACCESORIOS** (página 13).

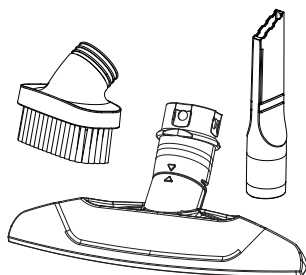

## ACCESORIOS EN LA VARA



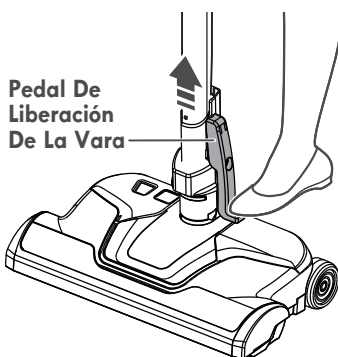

- Para extraer la vara del equipo PowerMate®, fije la vara en posición vertical.
- Presione el pedal de liberación de la vara con el pie y tírela hacia arriba y afuera del equipo PowerMate®.

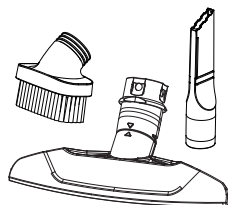

- Deslice los accesorios hacia la vara según sea necesario. El cepillo de suelo hará clic al encajar. Véase la **TABLA DE USO DE ACCESORIOS** a continuación.



## TABLA DE USO DE ACCESORIOS

ACCESORIO	ÁREA DE LIMPIEZA						
	Muebles <sup>1</sup>	Entre Cojines <sup>1</sup>	Cortinas <sup>1</sup>	Escaleras	Pisos sin alfombrar	Pisos alfombrados/alfombras	Paredes
Herramienta Para Grietas 	✓	✓					
Cepillo Para Piso 				✓	✓		✓
PowerMate® 					✓ <sup>2</sup>	✓	
Cepillo Para Limpiar Polvo 	✓		✓				✓

- Limpie siempre los accesorios antes de usarlos sobre telas.
- El interruptor de encendido y apagado de 2 vías debería estar en la posición **FLOOR**.

## DESEMPEÑO/CARACTERÍSTICAS DE SEGURIDAD



### ADVERTENCIA

Riesgo de lesiones personales

Para evitar el encendido accidenta del agitador, apague siempre y desconecte la aspiradora antes de limpiar el área del agitador. En caso contrario existe riesgo de lesiones personales.

### PROTECTOR CONTRA SOBRECARGAS

El equipo PowerMate® posee protección integrada contra daños al motor y a la correa provocados por un atascamiento del agitador. Si el agitador se vuelve más lento o se detiene, el protector contra sobrecargas apaga al equipo PowerMate®. El motor del contenedor seguirá funcionando.



Para corregir el problema: Apague y desconecte la aspiradora, extraiga la obstrucción y presione el botón de **REINICIO DEL PROTECTOR CONTRA SOBRECARGA**.

Si el motor del equipo PowerMate® sigue sin funcionar tras el reinicio, lleve la unidad a reparación en un centro de servicio Sears u otro centro calificado.

### CONTROL DE SUCCIÓN

El control de succión ubicado en la base de la manilla le permite cambiar el flujo de aire que se aspira.

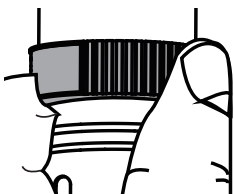

Reduzca la succión para cortinas y alfombras ligeras, moviendo el control a fin de abrir el orificio del flujo de aire.

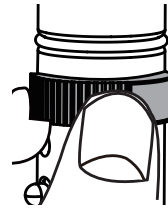

Incremente la succión para alfombras, tapizado y pisos sin alfombrar girando el control para cerrar el orificio del flujo de aire.

### PROTECTOR TÉRMICO

Esta aspiradora posee un sistema de protección térmica que se activa automáticamente para proteger a la aspiradora contra sobrecalentamientos. Si un tapón evita el flujo normal de aire hacia el motor, el protector térmico apaga el motor automáticamente. Esto deja enfriar el motor a fin de evitar posibles daños a la aspiradora.

**Para corregir el problema:** Apague y desconecte la aspiradora para dejarla enfriar y para que el protector térmico se reinicie. Revise y extraiga los tapones, en caso de ser necesario. Revise también o cambie los filtros tapados. Espere aproximadamente cincuenta (50) minutos para enchufar y encender la aspiradora a fin de ver si el protector del motor se reinició.

Si el motor del contenedor sigue sin funcionar tras el procedimiento de reinicio descrito, lleve la unidad a reparación en un centro de servicio Sears u otro centro calificado.

## CUIDADO DEL CONTENEDOR

### ELIMINACIÓN DE TAPONES

La aspiradora crea succión para recoger suciedad. El aire en rápido movimiento transporta la suciedad hacia la bolsa de polvo mediante los pasajes de aire. La bolsa de polvo permite al aire pasar a través de ella y atrapa la suciedad.

Para obtener los mejores resultados de limpieza, mantenga el pasaje de aire despejado. Revise las zonas con asterisco (★) ocasionalmente en búsqueda de tapones. Apague y desconecte la aspiradora antes de revisarla.

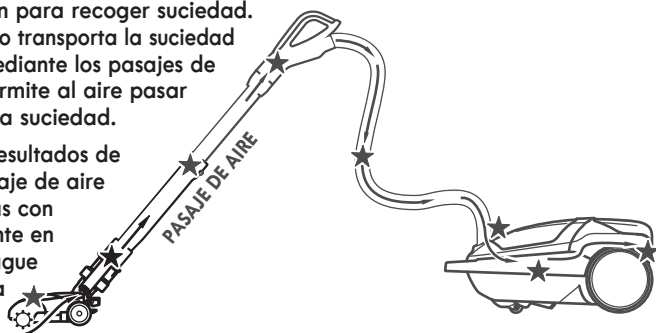

#### PARA REVISAR SI HAY TAPONES:

- Revise la bolsa de polvo y cámbiela completa. Consulte **CAMBIO DE LA BOLSA DE POLVO** (página 16).
- Revise el filtro de seguridad del motor y filtro de escape para luego limpiar o reemplazar según sea necesario. Consulte **LIMPIEZA DEL FILTRO DE SEGURIDAD DEL MOTOR** (página 17) y **CAMBIO DEL FILTRO DE ESCAPE** (página 18).
- Revise el equipo PowerMate® en búsqueda de suciedad o sedimentos en la zona de recorrido de la correa o en la zona del agitador. Extraiga cuidadosamente cualquier hebra o sedimento ubicados en el agitador o tapas del extremo. Consulte **LIMPIEZA DEL AGITADOR** (página 20).

Si la aspiradora tiene poca succión, haga lo siguiente:

1. Conecte la manguera al contenedor y encienda la aspiradora. Revise que haya succión en el extremo de la manguera. Si hay buena succión en la manilla de la manguera, no hay tapones en ella. Si la succión es mala, extraiga toda suciedad o sedimentos en la manguera y manilla.
2. Conecte la manilla de la manguera a la vara. Revise que haya succión en el extremo de la vara. Si hay buena succión en el extremo de la vara, no hay tapones en ella. Si la succión es mala, extraiga toda suciedad o sedimentos de la vara.
3. Revise la zona giratoria del equipo PowerMate®. Extraiga cualquier suciedad o sedimentos.

## LIMPIEZA DEL EXTERIOR Y DE LOS ACCESORIOS

1. Apague y desconecte la aspiradora. NO deje caer agua sobre la aspiradora.
2. Para limpiar el exterior o para reducir la electricidad estática y la acumulación de polvo, limpie la superficie exterior con un paño limpio y suave que se haya empapado con una solución de detergente líquido suave y agua para luego haberse estrujado. Seque después de limpiar.



### PRECAUCIÓN

No use accesorios si están mojados. Los accesorios usados en zonas sucias, tales como bajo un refrigerador, no deben usarse en otras superficies sino hasta haberlas lavado. Podrían dejar marcas.

## CAMBIO DE LA BOLSA PARA POLVO

Para obtener los mejores resultados de limpieza posibles, la bolsa para polvo debe cambiarse cuando la succión sea débil o cuando el flujo de aire esté bloqueado.

**NOTA:** Consulte **PIEZAS DE REPUESTO** para conocer los números de piezas y detalles de adquisición (página 5).

1. Apague y desconecte la aspiradora.

2. Extraiga la manguera desde el contenedor.

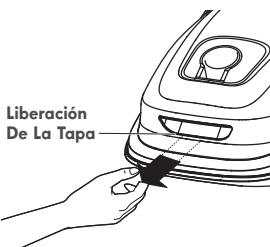

3. Apriete el botón de liberación de la tapa y luego levante la tapa del contenedor.

4. Saque la bolsa desde su lugar de montaje.

**Nota:** El montaje de la bolsa se moverá hacia adelante tras extraer la bolsa. Esto evitará que la tapa se cierre antes de poder instalar una nueva bolsa.

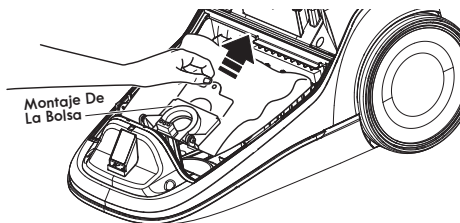

5. Revise el filtro de seguridad del motor y límpielo o, si es necesario, cámbielo. Consulte **LIMPIEZA DEL FILTRO DE SEGURIDAD DEL MOTOR** (página 17).

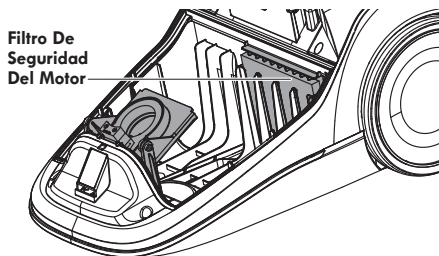

**NO** doble ni pliegue la mitad del cartón al instalar la bolsa en las ranuras de montaje.

6. Gire el montaje de la bolsa e instálela en las ranuras según la ilustración, empujando hasta que la lengüeta de cartón se bloquee en posición y se alineen los orificios.

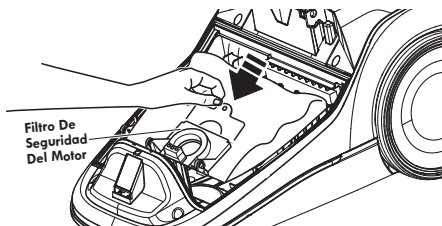

7. Inserte la bolsa de manera segura hacia su cavidad, de forma que ninguna parte de ella quede pinzada por la tapa.

8. Cierre y asegure la tapa del contenedor.

9. Inserte la manguera en el contenedor hasta que calce en su lugar.

10. Enchufe el cable en el tomacorriente.

### **!** PRECAUCIÓN

**JAMÁS REUTILICE UNA BOLSA PARA POLVO.** Los materiales muy finos, tales como aromatizadores de alfombras, maquillaje en polvo, polvo fino, yeso, hollín, pelusas de alfombra nueva, etc. pueden tapar la bolsa y hacer que explote antes de llenarse, lo cual puede dañar al motor de la aspiradora. Cambie la bolsa más a menudo cuando aspire este tipo de materiales.

## LIMPIEZA DEL FILTRO DE SEGURIDAD DEL MOTOR



### ADVERTENCIA

Riesgo de descarga eléctrica. Apague y desconecte la aspiradora del tomacorriente. No utilice la aspiradora sin el filtro de seguridad del motor instalado. Asegúrese de que el filtro esté seco y adecuadamente instalado para así evitar que el motor falle o sucedan descargas eléctricas.

### FILTRO DE SEGURIDAD DEL MOTOR

Revise ocasionalmente el filtro de seguridad del motor y límpielo cuando esté sucio.

**NOTA:** Consulte **PIEZAS DE REPUESTO** para conocer los números de piezas y detalles de adquisición (página 5).

1. Extraiga la bolsa como se indica en la sección **CAMBIO DE LA BOLSA PARA POLVO** (página 16).

2. Levante la pieza de retención de goma y extraiga el filtro de seguridad del motor como se indica.

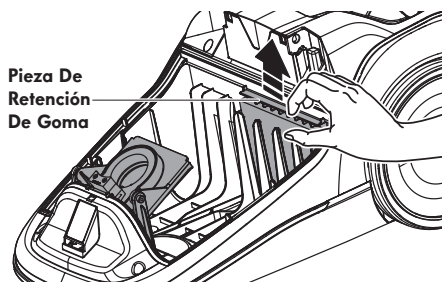

3. Lave el filtro en agua jabonosa tibia, enjuague y seque. No lo limpie en el lavavajillas ni lo instale mientras esté mojado.

4. Deslice el filtro de vuelta a su lugar en la cavidad para la bolsa.

5. Reinstale la bolsa como se indica en la sección **CAMBIO DE LA BOLSA PARA POLVO** (página 16).

## CAMBIO DEL FILTRO DE ESCAPE



### ADVERTENCIA

Riesgo de incendio o descarga eléctrica  
No utilice el producto con un filtro de escape tapado o sin el filtro de escape instalado. No utilice el producto sin la tapa del filtro instalada.

### FILTRO DE ESCAPE, MEDIOS HEPA

El cartucho del filtro de escape debe reemplazarse cuando esté sucio. Reemplace el filtro cuando toda su superficie esté cubierta de manera pareja. El filtro NO puede lavarse, ya que esto lo haría perder su capacidad de atrapar el polvo.

**NOTA:** Consulte **PIEZAS DE REPUESTO** para conocer los números de piezas y detalles de adquisición (página 5).

1. Empuje el seguro para liberar la tapa del filtro de escape desde la ranura del contenedor.

Tapa Del Filtro De Escape  
Seguro

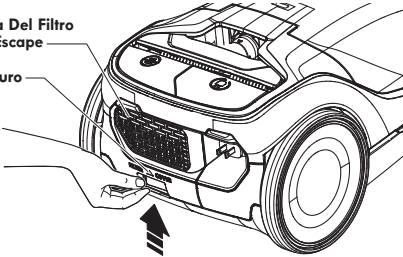

2. Tire la tapa del filtro hacia abajo y afuera para extraerla desde su cámara en el contenedor.
3. Extraiga el cartucho del filtro de escape desde la tapa del filtro.

Filtro De Escape



4. Inserte el nuevo cartucho en la tapa del filtro con el sello de goma hacia arriba.

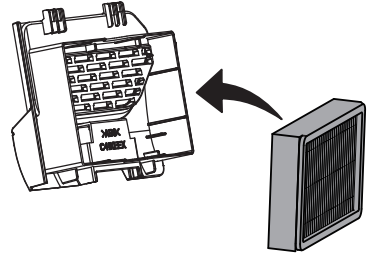

5. Para reinstalar la tapa del filtro de escape, inserte las dos lengüetas de la tapa en las ranuras sobre la cámara del filtro.

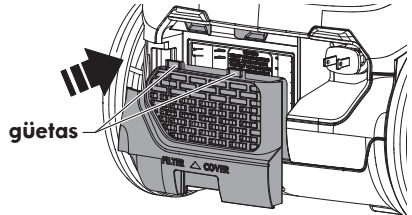

6. Gire la tapa del filtro hacia abajo hasta que calce en su lugar.

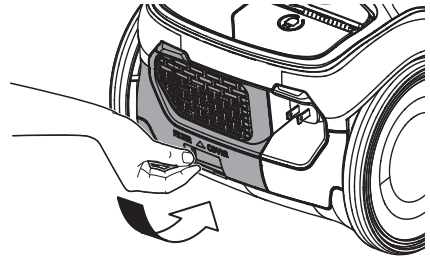



## CUIDADO DEL EQUIPO POWERMATE®

Siga siempre todas las precauciones de seguridad al realizar mantenimiento al equipo PowerMate®.

### ADVERTENCIA

Riesgo de descarga eléctrica o lesiones personales

Apague siempre y desconecte la aspiradora antes de realizarle mantenimiento. No hacer esto podría provocar descargas eléctricas o lesiones personales provocadas por un encendido súbito de la aspiradora.

## CAMBIO DE LA CORREA Y LIMPIEZA DEL AGITADOR

### EXTRACCIÓN DE LA CORREA

1. Presione el pedal de liberación de la manilla y baje la zona giratoria. Voltee el equipo PowerMate® y extraiga los cuatro (4) tornillos que fijan la base a la tapa del equipo PowerMate®.

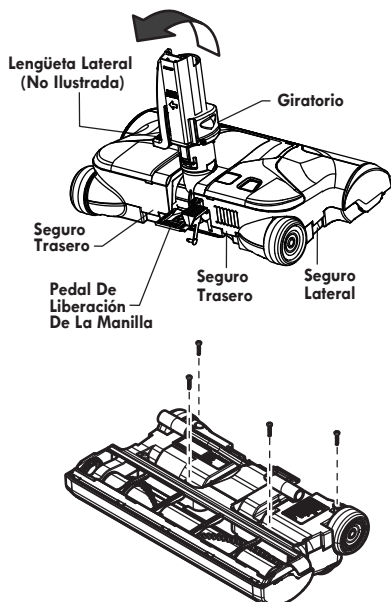

2. Voltee el equipo PowerMate® hacia arriba. Suelte los seguros trasero y lateral. (Un destornillador de paleta podría ser necesario).

3. Tome la tapa desde la parte posterior y tire de ella hacia arriba para extraerla de la base.

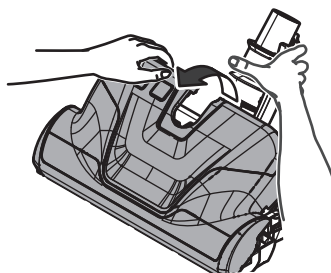

4. Eleve el agitador y extraiga la correa gastada.

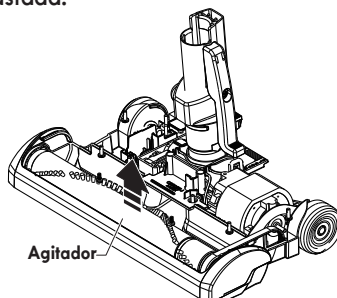

5. Revise y limpie las áreas de las tapas de los extremos. Consulte la imagen de la página 20 para conocer el conjunto de piezas completo del agitador.

## LIMPIEZA DEL AGITADOR:

**NOTA:** Para mantener la eficiencia de limpieza y evitar daños a su aspiradora, el agitador se debe limpiar cada vez que se cambie la correa.

El agitador también debe limpiarse bajo el siguiente programa:

### Uso De La Aspiradora Limpiar El Agitador

**PESADO -** Cada Semana  
(se utiliza todos los días)

**MODERADO -** Cada Mes  
(se utiliza de 2 a 3 veces por semana)

**LIGHT -** Cada 2 Meses  
(se utiliza 1 vez por semana)

## IMPORTANTE

Apague y desconecte la aspiradora del tomacorriente. Revise y extraiga pelos, hebras y pelusas acumuladas en el agitador PowerMate® y áreas de los extremos.

Extraiga cualquier suciedad o sedimentos en la zona de recorrido de la correa o en el área de la unidad de cepillado.

Extraiga cuidadosamente cualquier hebra enrollada en el agitador o tapas del extremo.

### CONJUNTO DE PIEZAS DEL AGITADOR

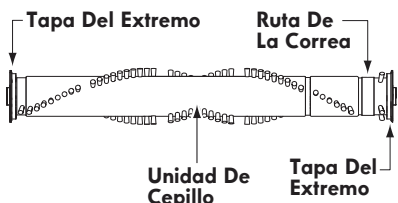

## REINSTALACIÓN DE LA CORREA

1. Instale una nueva correa sobre el eje del motor y luego sobre la ruta de la correa.

**NOTA:** Consulte **PIEZAS DE REPUESTO** para conocer los números de piezas y detalles de adquisición (página 5).

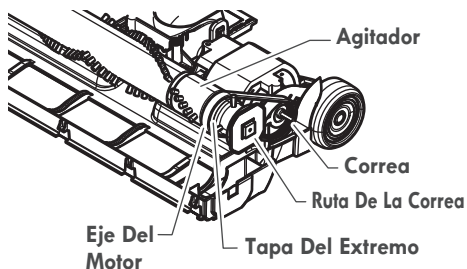

2. Reinstale el conjunto de piezas del agitador en el equipo PowerMate®.

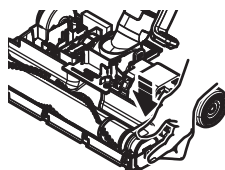

3. Alinee el frente de la tapa y la base. Deje la tapa reposando sobre el borde frontal de la base, como se indica.

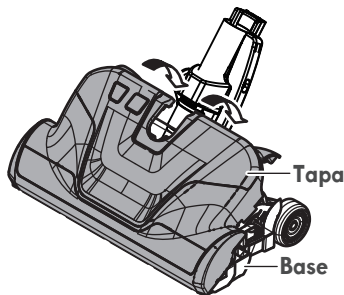

4. Gire la parte posterior de la tapa. Presione la tapa firmemente hasta que los seguros lateral y trasero calcen en su lugar.

**NOTA:** Asegúrese de que no hayan brechas entre la tapa y la base.

5. Voltee el equipo PowerMate® al revés y reinstale los cuatro (4) tornillos que fijan la tapa a la base.

# REPARACIÓN DEL AGITADOR



## ADVERTENCIA

Riesgo de descarga eléctrica o lesiones personales

Apague siempre y desconecte la aspiradora antes de realizarle mantenimiento. No hacer esto podría provocar descargas eléctricas o lesiones personales provocadas por un encendido súbito de la aspiradora.

## REVISIÓN DE LOS CEPILLOS

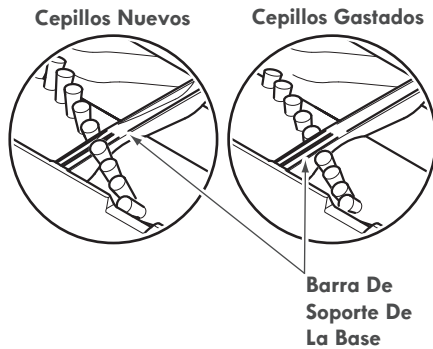

Cuando los cepillos están gastados al nivel de las barras de soporte de la base, cambie el conjunto de piezas del agitador.

## REEMPLAZO DEL CONJUNTO DE PIEZAS DEL AGITADOR

1. Extraiga el cepillo para piso desde el equipo PowerMate®.
2. Extraiga la tapa del equipo PowerMate®, correa y conjunto de piezas del agitador. Consulte "Extracción de la correa" en **CAMBIO DE LA CORREA Y LIMPIEZA DEL AGITADOR** (página 19).
3. Instale el nuevo conjunto de piezas del agitador.
4. Reinstale la correa y la tapa del equipo PowerMate®. Consulte "Reinstalación de la correa" en **CAMBIO DE LA CORREA Y LIMPIEZA DEL AGITADOR** (página 20).

**NOTA:** Consulte **PIEZAS DE REPUESTO** para conocer los números de piezas y detalles de adquisición (página 5).

## RESOLUCIÓN DE PROBLEMAS

Revise esta tabla para encontrar soluciones que pueda aplicar usted mismo a problemas de rendimiento menores. Cualquier otra reparación necesaria deberá ser realizada por Sears u otro agente de servicio calificado.



### ADVERTENCIA

Apague siempre y desconecte la aspiradora antes de realizarle mantenimiento. El no seguir estas indicaciones puede provocar lesiones personales o descargas eléctricas.

PROBLEMA	POSIBLE CAUSA	POSIBLE SOLUCIÓN
La aspiradora no enciende.	<ol style="list-style-type: none"> <li>1. Está desenchufada del tomacorriente.</li> <li>2. Fusible quemado/automático activado en el panel eléctrico de la casa.</li> <li>3. Conexiones eléctricas de la manguera sueltas.</li> </ol>	<ol style="list-style-type: none"> <li>1. Enchufe firmemente, presione el interruptor de encendido.</li> <li>2. Reinicie el automático o cambie el fusible.</li> <li>3. Reconecte los extremos de la manguera.</li> </ol>
Recolección de suciedad ineficiente.	<ol style="list-style-type: none"> <li>1. Bolsa para polvo llena o tapada.</li> <li>2. Pasajes de aire tapados.</li> <li>3. Filtros sucios.</li> <li>4. Ajuste de altura de grosor equivocado.</li> <li>5. Posición de control de succión equivocada seleccionada.</li> <li>6. Orificio en la manguera.</li> <li>7. Agitador PowerMate® gastado.</li> <li>8. Correa gastada o rota.</li> <li>9. Agitador o tapas del extremo sucios.</li> <li>10. Tapa del contenedor abierta.</li> <li>11. Protector de sobrecarga activado en el equipo PowerMate®. Consulte <b>PROTECTOR CONTRA SOBRECARGA</b> (página 14).</li> </ol>	<ol style="list-style-type: none"> <li>1. Cambie la bolsa.</li> <li>2. Limpie los pasajes de aire.</li> <li>3. Limpie/cambie los filtros.</li> <li>4. Ajuste la configuración.</li> <li>5. Ajuste el control de succión.</li> <li>6. Cambie la manguera.</li> <li>7. Cambie el agitador.</li> <li>8y9. Consulte <b>CAMBIO DE LA CORREA Y LIMPIEZA DEL AGITADOR</b> (página 19).</li> <li>10. Cierre y asegure la tapa.</li> <li>11. Extraiga cualquier artículo que pueda estar atrapado o atascado y luego reinicie. Si la aspiradora enciende y se detiene nuevamente, limpie el agitador y las tapas del extremo para luego reiniciarla.</li> </ol>
La aspiradora enciende, pero se apaga.	<ol style="list-style-type: none"> <li>1. Las conexiones eléctricas de la manguera o contenedor se detienen.</li> <li>2. Protector de sobrecarga activado en el equipo PowerMate®. Consulte <b>PROTECTOR CONTRA SOBRECARGA</b> (página 14).</li> <li>3. Protector térmico activado en el contenedor.</li> </ol>	<ol style="list-style-type: none"> <li>1. Revise las conexiones y reconecte los extremos de la manguera.</li> <li>2. Extraiga cualquier artículo que pueda estar atrapado o atascado y luego reinicie. Si la aspiradora enciende y se detiene nuevamente, limpie el agitador y las tapas del extremo para luego reiniciarla.</li> <li>3. Consulte <b>PROTECTOR TÉRMICO</b> (página 14).</li> </ol>
El equipo PowerMate® no funciona al estar adjunto.	<ol style="list-style-type: none"> <li>1. Conexiones del equipo PowerMate® desconectadas.</li> <li>2. Correa gastada o rota.</li> <li>3. Agitador o tapas del extremo sucios.</li> <li>4. Protector de sobrecarga activado en el equipo PowerMate®. Consulte <b>PROTECTOR CONTRA SOBRECARGA</b> (página 14).</li> <li>5. Interruptor de la manilla en la posición <b>FLOOR</b>.</li> </ol>	<ol style="list-style-type: none"> <li>1. Enchufe firmemente.</li> <li>2y3. Consulte <b>CAMBIO DE LA CORREA Y LIMPIEZA DEL AGITADOR</b> (página 19).</li> <li>4. Extraiga cualquier artículo que pueda estar atrapado o atascado y luego reinicie. Si la aspiradora enciende y se detiene nuevamente, limpie el agitador y las tapas del extremo para luego reiniciarla.</li> <li>5. Deslice el interruptor de la manilla hacia la posición <b>CARPET</b> para activar el equipo PowerMate®.</li> </ol>

PROBLEMA	POSIBLE CAUSA	POSIBLE SOLUCIÓN
La aspiradora recoge alfombras movibles o el equipo PowerMate® empuja demasiado fuerte.	<ol style="list-style-type: none"> <li>1. Ajuste de altura de grosor equivocado.</li> <li>2. La succión es demasiado potente.</li> </ol>	<ol style="list-style-type: none"> <li>1. Ajuste la configuración.</li> <li>2. Reduzca la succión girando el control de succión en la base del asa para abrir el agujero del flujo de aire.</li> </ol>
El cable no se enrolla.	<ol style="list-style-type: none"> <li>1. Cable de alimentación sucio.</li> <li>2. Cable atascado.</li> </ol>	<ol style="list-style-type: none"> <li>1. Limpie el cable de alimentación.</li> <li>2. Tire del cable y enrolle nuevamente.</li> </ol>
La aspiradora deja marcas en la alfombra	<ol style="list-style-type: none"> <li>1. Patrón de aspirado incorrecto.</li> </ol>	<ol style="list-style-type: none"> <li>1. Consulte <b>CONSEJOS DE ASPIRADO</b> (página 11).</li> </ol>

# Kenmore®

**Vacuum Cleaner Help Line**

**1-877-531-7321**

8:00 am – 5:00 pm ET M-F

**Refer to the Troubleshooting section  
of the Use & Care Guide.**

**For additional assistance,  
call the Vacuum Cleaner Help Line.**

