

WORX®

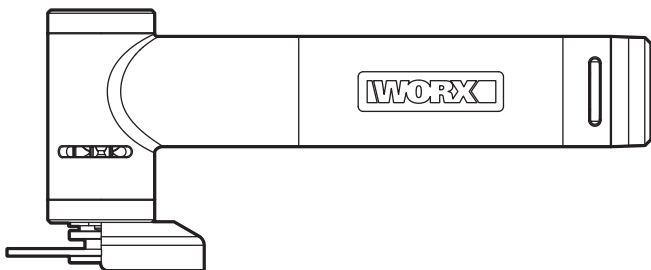

MAKERX™

20V MakerX Angle Grinder	EN	P02
Meuleuse d'angle 20V MakerX	F	P14
Lijadora angular MakerX de 20V	ES	P27



HELPLINE NUMBER
NUMÉRO DU SERVICE D'ASSISTANCE
NUMERO DE LINEA DE AYUDA
1-866-354-WORX (9679)

WX741L WX741L.X

PRODUCT SAFETY



WARNING: Some dust created by power sanding, sawing, grinding, drilling and other construction activities contains chemicals known to the State of California to cause cancer, birth defects or other reproductive harm. Some examples of these chemicals are:

- Lead from lead-based paints;
- Crystalline silica from bricks and cement and other masonry products;
- Arsenic and chromium from chemically-treated lumber.

Your risk from these exposures varies, depending on how often you do this type of work. To reduce your exposure to these chemicals: work in a well ventilated area, and work with approved safety equipment, such as those dust masks that are specially designed to filter out microscopic particles.



WARNING: This product can expose you to chemicals including lead and Di(2-ethylhexyl)phthalate (DEHP) which are known to the State of California to cause cancer and birth defects or other reproductive harm. For more information go to www.P65Warnings.ca.gov.

GENERAL POWER TOOL SAFETY WARNINGS

EN

2



WARNING: Read all safety warnings and instructions. Failure to follow all instructions listed below may result in electric shock, fire and/or serious injury.

Save all warnings and instructions for future reference.

The term "power tool" in the warnings refers to your mains-operated (corded) power tool or battery-operated (cordless) power tool.

1) Work area safety

- Keep work area clean and well lit.** Cluttered or dark areas invite accidents.
- Do not operate power tools in explosive atmospheres, such as in the presence of flammable liquids, gases or dust.** Power tools create sparks which may ignite the dust or fumes.
- Keep children and bystanders away while operating a power tool.** Distractions can cause you to lose control.

2) Electrical safety

- Power tool plugs must match the outlet. Never modify the plug in any way. Do not use any adapter plugs with earthed (grounded) power tools.** Unmodified plugs and matching outlets will reduce risk of electric shock.
- Avoid body contact with earthed or grounded surfaces, such as pipes, radiators, ranges and refrigerators.** There is an increased risk of electric shock if your body is earthed or grounded.
- Do not expose power tools to rain or wet conditions.** Water entering a power tool will increase the risk of electric shock.

- d) **Do not abuse the cord. Never use the cord for carrying, pulling or unplugging the power tool. Keep cord away from heat, oil, sharp edges or moving parts.**
Damaged or entangled cords increase the risk of electric shock.
- e) **When operating a power tool outdoors, use an extension cord suitable for outdoor use.** *Use of a cord suitable for outdoor use reduces the risk of electric shock.*
- f) **If operating a power tool in a damp location is unavoidable, use a residual current device (RCD) protected supply.** *Use of an RCD reduces the risk of electric shock.*

3) Personal safety

- a) **Stay alert, watch what you are doing and use common sense when operating a power tool. Do not use a power tool while you are tired or under the influence of drugs, alcohol or medication.** *A moment of inattention while operating power tools may result in serious personal injury.*
- b) **Use personal protective equipment.** *Always wear eye protection. Protective equipment such as dust mask, non-skid safety shoes, hard hat, or hearing protection used for appropriate conditions will reduce personal injuries.*
- c) **Prevent unintentional starting. Ensure the switch is in the off-position before connecting to power source and/or battery pack, picking up or carrying the tool.** *Carrying power tools with your finger on the switch or energising power tools that have the switch on invites accidents.*
- d) **Remove any adjusting key or wrench before turning the power tool on.** *A wrench or a key left attached to a rotating part of the power tool may result in personal injury.*
- e) **Do not overreach. Keep proper footing and balance at all times.** *This enables better control of the power tool in unexpected situations.*
- f) **Dress properly. Do not wear loose clothing or jewelry. Keep your hair and clothing away from moving parts.** *Loose clothes, jewelry or long hair can be caught in moving parts.*
- g) **If devices are provided for the connection of dust extraction and collection facilities, ensure these are connected and properly used.** *Use of dust collection can reduce dust-related hazards.*

4) Power tool use and care

- a) **Do not force the power tool. Use the correct power tool for your application.** *The correct power tool will do the job better and safer at the rate for which it was designed.*
- b) **Do not use the power tool if the switch does not turn it on and off.** *Any power tool that cannot be controlled with the switch is dangerous and must be repaired.*
- c) **Disconnect the plug from the power source and/or remove the battery pack, if detachable, from the power tool before making any adjustments, changing accessories, or storing power tools.** *Such preventive safety measures reduce the risk of starting the power tool accidentally.*
- d) **Store idle power tools out of the reach of children and do not allow persons**

unfamiliar with the power tool or these instructions to operate the power tool. *Power tools are dangerous in the hands of untrained users.*

- e) Maintain power tools and accessories. Check for misalignment or binding of moving parts, breakage of parts and any other condition that may affect the power tool's operation. If damaged, have the power tool repaired before use.**

Many accidents are caused by poorly maintained power tools.

- f) Keep cutting tools sharp and clean.** *Properly maintained cutting tools with sharp cutting edges are less likely to bind and are easier to control.*

- g) Use the power tool, accessories and tool bits etc. in accordance with these instructions, taking into account the working conditions and the work to be performed.** *Use of the power tool for operations different from those intended could result in a hazardous situation.*

5) Battery tool use and care

- a) Recharge only with the charger specified by the manufacturer.** *A charger that is suitable for one type of battery pack may create a risk of fire when used with another battery pack.*

- b) Use power tools only with specifically designated battery packs.** *Use of any other battery packs may create a risk of injury and fire.*

- c) When battery pack is not in use, keep it away from other metal objects, like paper clips, coins, keys, nails, screws or other small metal objects, that can make a connection from one terminal to another.** *Shorting the battery terminals together may cause burns or a fire.*

- d) Under abusive conditions, liquid may be ejected from the battery; avoid contact. If contact accidentally occurs, flush with water. If liquid contacts eyes, additionally seek medical help.** *Liquid ejected from the battery may cause irritation or burns.*

6) Service

- a) Have your power tool serviced by a qualified repair person using only identical replacement parts.** *This will ensure that the safety of the power tool is maintained.*

SAFETY INSTRUCTIONS FOR ALL OPERATIONS:

Safety warnings common for grinding, sanding or abrasive cutting-off operations:

- a) This power tool is intended to function as a grinder, sander or cut-off tool. Read all safety warnings, instructions, illustrations and specifications provided with this power tool.** *Failure to follow all instructions listed below may result in electric shock, fire and/or serious injury.*

- b) Operations such as wire brushing or polishing are not recommended to be performed with this power tool.** *Operations for which the power tool was not designed may create a hazard and cause personal injury.*

- c) Do not use accessories which are not specifically designed and**

recommended by the tool manufacturer. *Just because the accessory can be attached to your power tool, it does not assure safe operation.*

- d) The rated speed of the accessory must be at least equal to the maximum speed marked on the power tool.** *Accessories running faster than their RATED SPEED can break and fly apart.*
- e) The outside diameter and the thickness of your accessory must be within the capacity rating of your power tool.** *Incorrectly sized accessories cannot be adequately controlled.*
- f) Threaded mounting of accessories must match the GRINDER spindle thread. For accessories mounted by FLANGES, the arbor hole of the accessory must fit the locating diameter of the FLANGE.** *Accessories that do not match the mounting hardware of the power tool will run out of balance, vibrate excessively and may cause loss of control.*
- g) Do not use a damaged accessory. Before each use inspect the accessory such as abrasive wheels for chips and cracks, backing pad for cracks, tear or excess wear. If power tool or accessory is dropped, inspect for damage or install an undamaged accessory. After inspecting and installing an accessory, position yourself and bystanders away from the plane of the rotating accessory and run the power tool at maximum no-load speed for one minute.** *Damaged accessories will normally break apart during this test time.*
- h) Wear personal protective equipment. Depending on application, use face shield, safety goggles or safety glasses. As appropriate, wear dust mask, hearing protectors, gloves and workshop apron capable of stopping small abrasive or workpiece fragments.** *The eye protection must be capable of stopping flying debris generated by various operations. The dust mask or respirator must be capable of filtering particles generated by your operation. Prolonged exposure to high intensity noise may cause hearing loss.*
- i) Keep bystanders a safe distance away from work area. Anyone entering the work area must wear personal protective equipment.** *Fragments of workpiece or of a broken accessory may fly away and cause injury beyond immediate area of operation.*
- j) Hold power tool by insulated gripping surfaces only, when performing an operation where the cutting accessory may contact hidden wiring.** *Cutting accessory contacting a "live" wire may make exposed metal parts of the power tool "live" and could give the operator an electric shock.*
- k) Never lay the power tool down until the accessory has come to a complete stop.** *The spinning accessory may grab the surface and pull the power tool out of your control.*
- l) Do not run the power tool while carrying it at your side.** *Accidental contact with the spinning accessory could snag your clothing, pulling the accessory into your body.*
- m) Regularly clean the power tool's air vents.** *The motor's fan will draw the dust inside the housing and excessive accumulation of powdered metal may cause electrical hazards.*
- n) Do not operate the power tool near flammable materials.** *Sparks could ignite*

these materials.

- o) Do not use accessories that require liquid coolants.** *Using water or other liquid coolants may result in electrocution or shock.*

FURTHER SAFETY INSTRUCTIONS FOR ALL OPERATIONS

Kickback and related warnings

Kickback is a sudden reaction to a pinched or snagged rotating wheel, sanding band, brush or any other accessory. Pinching or snagging causes rapid stalling of the rotating accessory which in turn causes the uncontrolled power tool to be forced in the direction opposite of the accessory's rotation at the point of the binding.

For example, if an abrasive wheel is snagged or pinched by the workpiece, the edge of the wheel that is entering into the pinch point can dig into the surface of the material causing the wheel to climb out or kick out. The wheel may either jump toward or away from the operator, depending on direction of the wheel's movement at the point of pinching. Abrasive wheels may also break under these conditions.

Kickback is the result of power tool misuse and/or incorrect operating procedures or conditions and can be avoided by taking proper precautions as given below.

- a) Maintain a firm grip on the power tool and position your body and arm to allow you to resist kickback forces.** *The operator can control kickback forces, if proper precautions are taken.*
- b) Never place your hand near the rotating accessory.** *Accessory may kickback over your hand.*
- c) Do not position your body in the area where power tool will move if kickback occurs.** *Kickback will propel the tool in direction opposite to the wheel's movement at the point of snagging.*
- d) Use special care when working corners, sharp edges etc. Avoid bouncing and snagging the accessory.** *Corners, sharp edges or bouncing have a tendency to snag the rotating accessory and cause loss of control or kickback.*
- e) Do not attach a saw chain woodcarving blade or toothed saw blade.** *Such blades create frequent kickback and loss of control.*

ADDITIONAL SAFETY INSTRUCTIONS FOR GRINDING AND CUTTING-OFF OPERATIONS

Safety warnings specific for grinding and abrasive cutting-off operations:

- a) Use only wheel types that are recommended for your power tool and the specific guard designed for the selected wheel.** *Wheels for which the power tool was not designed cannot be adequately guarded and are unsafe.*
- b) The grinding surface of centre depressed wheels must be mounted below the plane of the guard lip.** *An improperly mounted wheel that projects through the plane of the guard lip cannot be adequately protected.*
- c) The guard must be securely attached to the power tool and positioned for maximum safety, so the least amount of wheel is exposed towards the**

operator. The guard helps to protect the operator from broken wheel fragments, accidental contact with wheel and sparks that could ignite clothing.

- d) Wheels must be used only for recommended applications. For example: do not grind with the side of cut-off wheel.** Abrasive cut-off wheels are intended for peripheral grinding, side forces applied to these wheels may cause them to shatter.
- e) Always use undamaged wheel flanges that are of correct size and shape for your selected wheel.** Proper wheel flanges support the wheel thus reducing the possibility of wheel breakage. Flanges for cut-off wheels may be different from grinding wheel flanges.
- f) Do not use worn down wheels from larger power tools.** Wheel intended for larger power tool is not suitable for the higher speed of a smaller tool and may burst.

ADDITIONAL SAFETY INSTRUCTIONS FOR CUTTING-OFF OPERATIONS

Additional Safety Warnings Specific for Abrasive Cutting-Off Operations:

- a) Do not "jam" the cut-off wheel or apply excessive pressure. Do not attempt to make an excessive depth of cut.** Overstressing the wheel increases the loading and susceptibility to twisting or binding of the wheel in the cut and the possibility of kickback or wheel breakage.
- b) Do not position your body in line with and behind the rotating wheel.** When the wheel, at the point of operation, is moving away from your body, the possible kickback may propel the spinning wheel and the power tool directly at you.
- c) When wheel is binding or when interrupting a cut for any reason, switch off the power tool and hold the power tool motionless until the wheel comes to a complete stop. Never attempt to remove the cut-off wheel from the cut while the wheel is in motion otherwise kickback may occur.** Investigate and take corrective action to eliminate the cause of wheel binding.
- d) Do not restart the cutting operation in the workpiece. Let the wheel reach full speed and carefully reenter the cut.** The wheel may bind, walk up or kickback if the power tool is restarted in the workpiece.
- e) Support panels or any oversized workpiece to minimize the risk of wheel pinching and kickback.** Large workpieces tend to sag under their own weight. Supports must be placed under the workpiece near the line of cut and near the edge of the workpiece on both sides of the wheel.
- f) Use extra caution when making a "pocket cut" into existing walls or other blind areas.** The protruding wheel may cut gas or water pipes, electrical wiring or objects that can cause kickback.

ADDITIONAL SAFETY INSTRUCTIONS FOR SANDING OPERATIONS









Safety Warnings Specific for Sanding Operations:

- a) Do not use excessively oversized sanding disc paper. Follow manufacturers recommendations, when selecting sanding paper.** Larger sanding paper extending beyond the sanding pad presents a laceration hazard and may cause snagging, tearing of the disc or kickback.

SAFETY WARNINGS FOR BATTERY PACK

- a) **Do not dismantle, open or shred battery pack.**
- b) **Do not expose battery pack to heat or fire. Avoid storage in direct sunlight.**
- c) **Do not short-circuit a battery pack. Do not store battery packs haphazardly in a box or drawer where they may short-circuit each other or be short-circuited by other metal objects.** *When battery pack is not in use, keep it away from other metal objects, like paper clips, coins, keys, nails, screws or other small metal objects, that can make a connection from one terminal to another. Shorting the battery terminals together may cause burns or fire.*
- d) **Do not remove battery pack from its original packaging until required for use.**
- e) **Do not subject battery pack to mechanical shock.**
- f) **In the event of battery leaking, do not allow the liquid to come in contact with the skin or eyes. If contact has been made, wash the affected area with copious amounts of water and seek medical advice.**
- g) **Observe the plus (+) and minus (–) marks on the battery back and equipment and ensure correct use.**
- h) **Do not use any battery pack which is not designed for use with the equipment.**
- i) **Keep battery pack out of the reach of children.**
- j) **Seek medical advice immediately if a cell or battery has been swallowed.**
- k) **Always purchase the battery pack recommended by the device manufacturer for the equipment.**
- l) **Keep battery pack clean and dry.**
- m) **Wipe the battery pack terminals with a clean dry cloth if they become dirty.**
- n) **Battery packs need to be charged before use. Always use the correct charger and refer to the manufacturer's instructions or equipment manual for proper charging instructions.**
- o) **Do not leave battery pack on prolonged charge when not in use.**
- p) **After extended periods of storage, it may be necessary to charge and discharge the battery pack several times to obtain maximum performance.**
- q) **Battery pack gives its best performance when it is operated at normal room temperature (20 °C ± 5 °C) / (68 °F ± 9 °F).**
- r) **When disposing of battery packs, keep battery packs of different electrochemical systems separate from each other.**
- s) **Recharge only with the charger specified by Worx. Do not use any charger other than that specifically provided for use with the equipment.** *A charger that is suitable for one type of battery pack may create a risk of fire when used with another battery pack.*
- t) **Retain the original product literature for future reference.**
- u) **Use the battery pack only in the application for which it was intended.**
- v) **Remove the battery pack from the equipment when not in use.**
- w) **Dispose of properly.**

SYMBOLS

	To reduce the risk of injury, user must read instruction manual
	Warning
	Wear eye protection
	Wear ear protection
	Wear dust mask
	Wear protective gloves
	Do not burn
	Batteries may enter water cycle if disposed improperly, which can be hazardous for ecosystem. Do not dispose of waste batteries as unsorted municipal waste.
 Li-Ion	Li-Ion battery, battery must be recycled



call2recycle®

POSITEC Inc. has established a partnership with the RBRC Corporation to recycle any Positec batteries with the RBRC-call2recycle seal. For environmental protection, please do not discard batteries in the trash. After the batteries' life cycle is ended, then please call 1-800-822-8837 for a free service that will properly dispose of the battery.

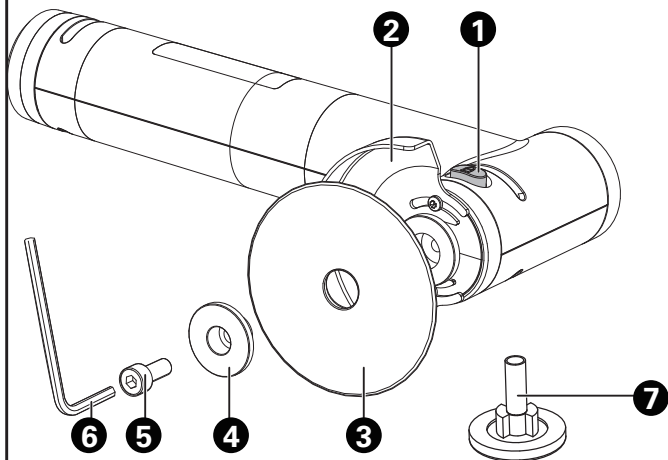

COMPONENT LISTS

1. SPINDLE LOCK BUTTON
2. WHEEL GUARD
3. WHEEL
4. FLANGE
5. SCREW
6. HEX KEY (M4)
7. 1/4" (6.4 MM) BUTTERFLY-TYPE BLADE ARBOR ADAPTER





***Not all the accessories illustrated or described are included in standard delivery.**

TECHNICAL DATA

	WX741L WX741L.X**
Rated Voltage	20 V  Max***
Motor type	Brushless
No load speed	5000-24000 rpm
Blade size	2" (50 mm)
	1 1/2" (38mm)
Blade bore	3/8" (9.5 mm) (only for 2" balde)
	1/4"(6.4 mm) Butterfly-type with adapter (only for 1 1/2" blade)
Spindle thread	M4
Machine weight (bare tool)	0.29 lbs (130 g)

** X may be followed by one or two characters. All models are the same except model number and trademark. The suffix in models may be number from "1" to "99" or English letter "A" to "Z" or "M1" to "M9" which means different package or the various of accessories packed in the package.

***Voltage measured without workload. Initial battery voltage reaches maximum of 20 volts. Nominal voltage is 18 volts.

Category	Model	Capacity
20V Hub/HubX	WA7150	Input: 20 V  10 A Max. Output: 20 V  10 A Max.
	WA7151	Input: 20 V  10 A Max. Output 1: 20 V  10 A Max. Output 2: 5 V  2 A (USB port)

Only use the appropriate accessories intended for this tool. Accessory information can be found on the product packaging, at a Worx dealer or on our website at www.worx.com. MakerX series tools and 20V Hub/HubX are specially designed to work together, so do not attempt to use any other devices.

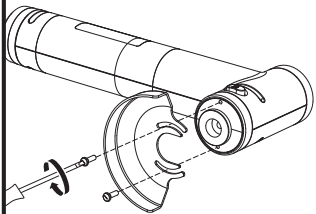
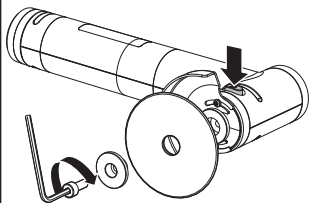
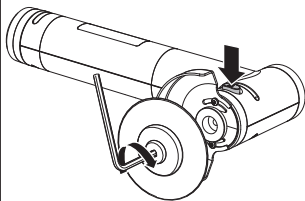
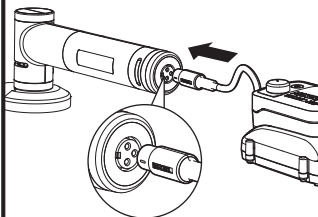
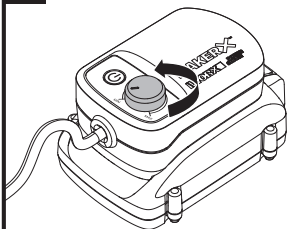
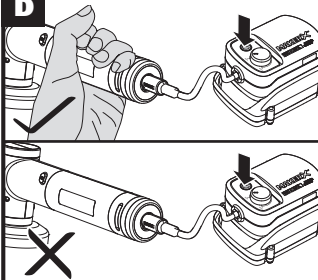
A1**A2****A3****B****C****D**

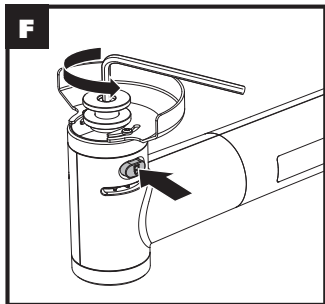
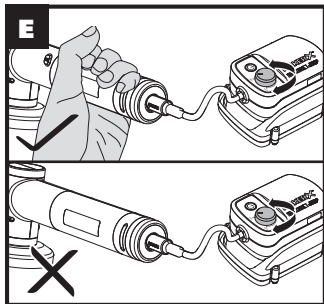

OPERATING INSTRUCTIONS



NOTE: Before using the tool, read the instruction book carefully.

ASSEMBLY

1. Mount the guard as needed. (See Fig. A1)

Press and hold the spindle lock button, assemble the wheel and flange, then use the hex key to tighten. (See Fig. A2)

NOTE: Always ensure the workpiece is firmly held or clamped to prevent movement. The angle grinder can work with Butterfly-style arbors such as the EZ-Lock® discs of Dremel®. Dremel and EZ-Lock are trademarks of Robert Bosch Tool Corporation. (See Fig. A3)

2. Connect the angle grinder to the hub. (See Fig. B)



WARNING: Before operation, make sure the speed control button on the hub is at the "Min" position. (See Fig. C)

OPERATION

1. Confirm the speed control button is set to "Min". Grasp the tool by the grip. Press the on/off switch on the hub to start the machine. (See Fig. D)

CAUTION: Do not use damaged or worn accessories. Make sure the machine is in perfect condition.

NOTE: Always start at no load to achieve maximum speed then start working. Do not use excessive contact pressure! A correct and uniform speed enables better performance.

2. Adjust speed as needed. (See Fig. E)

NOTE: After usage, press the on/off switch on the hub to turn off the machine and disconnect it from the hub. For sake of safety, adjust the speed control button to "Min" position once completing the operation.

3. Replace the disc. (See Fig. F)

Press and hold the spindle lock button and use the hex key to loosen.

NOTE: Before changing the accessory, make sure your machine is turned off and disconnected from the hub or battery.

NOTE: 2 spare screws for the guard, and 1 spare blade flange have been included with your tool, in case the original pieces become lost.

WARNING: Never use a cutting disc for roughing.

MAINTENANCE

Remove the battery pack from the tool before carrying out any adjustment, servicing or maintenance.

Your tool requires no additional lubrication or maintenance.

There are no user serviceable parts in your power tool. Never use water or chemical cleaners to clean your power tool. Wipe clean with a dry cloth. Always store your power tool in a dry place. Keep the motor ventilation slots clean. Keep all working controls free of dust. Occasionally you may see sparks through the ventilation slots. This is normal and will not damage your power tool.

SÉCURITÉ DU PRODUIT

 **AVERTISSEMENT:** Certaines des poussières produites en utilisant des outils électriques sont considérées par l'État de Californie comme susceptibles de provoquer le cancer, des anomalies congénitales et d'autres problèmes de reproduction. Voici des exemples de ces produits chimiques:

- Plomb issu de peinture à base de plomb;
- Silice cristalline issue de briques et du ciment et autres produits de maçonnerie;
- Arsenic et chrome issus de bois traité chimiquement.

Votre risque de ces expositions varie en fonction de la fréquence à laquelle vous effectuez ce travail. Pour réduire votre exposition à ces produits chimiques: travaillez dans une zone bien ventilée; portez un équipement de sécurité approuvé, tel que des masques anti poussières spécialement conçus pour éliminer les particules microscopiques par filtrage.

 **AVERTISSEMENT:** Ce dispositif peut vous exposer aux produits chimiques notamment le plomb et le di-phtalate (de 2-éthylhexyle) (DEHP) qui sont reconnus dans l'État de Californie comme causant des cancers et des anomalies congénitales ou d'autres anomalies de la reproduction. Pour en savoir plus, veuillez consulter le site www.P65Warnings.ca.gov.

AVERTISSEMENTS GÉNÉRAUX CONCERNANT LA SÉCURITÉ DES OUTILS ÉLECTRIQUES

 **AVERTISSEMENT!** Lisez et assimilez toutes les instructions. *Le non-respect des instructions ci-après peut entraîner un risque de choc électrique, d'incendie et/ou de blessures graves.*

Conservez tous les avertissements et instructions pour pouvoir les consulter ultérieurement.

L'expression « outil électrique » dans tous les avertissements énumérés ci-dessous se réfère à votre outil électrique fonctionnant sur secteur (branché) ou à batterie (sans-fil).

1. AIRE DE TRAVAIL

- Veillez à ce que l'aire de travail soit propre et bien éclairée.** *Le désordre et le manque de lumière favorisent les accidents.*
- N'utilisez pas d'outils électriques dans un milieu présentant un risque d'explosion, par exemple en présence de liquides, de gaz ou de poussières inflammables.** *Les outils électriques créent des étincelles qui pourraient enflammer les poussières ou les vapeurs.*
- Gardez à distance les curieux, les enfants et les visiteurs lorsque vous travaillez avec un outil électrique.** *Ils pourraient vous distraire et vous faire faire une fausse manœuvre.*

2. SÉCURITÉ ÉLECTRIQUE

- a) **Les fiches des outils électriques doivent correspondre aux prises murales. Ne jamais modifier la fiche de quelque façon que ce soit. Ne pas utiliser de fiches d'adaptation avec des outils électriques mis à la terre (mis à la masse).** *Des fiches non modifiées et des prises qui leur correspondent réduiront le risque de choc électrique.*
- b) **Évitez tout contact corporel avec des surfaces mises à la terre (tuyauterie, radiateurs, cuisinières, réfrigérateurs, etc.).** *Le risque de choc électrique est plus grand si votre corps est en contact avec la terre.*
- c) **N'exposez pas les outils électriques à la pluie ou à l'eau.** *La présence d'eau dans un outil électrique augmente le risque de choc électrique.*
- d) **Ne maltraitez pas le cordon. Ne transportez jamais l'outil par son cordon et ne débranchez jamais la fiche en tirant sur le cordon. N'exposez pas le cordon à la chaleur, à des huiles, à des arrêtes vives ou à des pièces en mouvement.** *Un cordon endommagé augmente le risque de choc électrique.*
- e) **Lorsque vous utilisez un outil électrique à l'extérieur, utilisez un prolongateur adapté à une utilisation en extérieur.** *L'utilisation d'un cordon adapté à une utilisation extérieure réduit le risque de choc électrique.*
- f) **Si vous devez utiliser un outil électrique dans un endroit humide, utilisez un dispositif de courant résiduel (RCD) d'alimentation protégée.** *L'utilisation d'un RCD réduit le risque de choc électrique.*

F 3. SÉCURITÉ DES PERSONNES

- a) **Restez alerte, concentrez-vous sur votre travail et faites preuve de bon sens. N'utilisez pas un outil électrique si vous êtes fatigué ou sous l'influence de drogues, d'alcool ou de médicaments.** *Un instant d'inattention lors de l'utilisation d'outils électriques peut entraîner des blessures graves.*
- b) **Utilisez des accessoires de sécurité. Portez toujours une protection oculaire.** *De l'équipement de sécurité tel que le masque antipoussière, les chaussures de sécurité antidérapantes, des casques durs ou des protections antibruit utilisés dans des conditions appropriées réduiront les blessures corporelles.*
- c) **Évitez les démarrages accidentels. Avant d'insérer la batterie dans l'outil, assurez-vous que son interrupteur est en position « OFF » (Arrêt) ou verrouillée.** *Le fait de transporter un outil avec le doigt sur la détente/l'interrupteur ou d'insérer la batterie dans un outil dont la détente est en position « ON » (Marche) peut causer un accident.*
- d) **Retirer les clés de réglage avant de mettre l'outil sous tension.** *Une clé restée attachée à une partie mobile de l'outil pourrait entraîner des blessures corporelles.*
- e) **Ne vous penchez pas trop en avant. Maintenez un bon appui et restez en équilibre en tout temps.** *Une bonne stabilité vous permet de mieux réagir à une situation inattendue.*
- f) **Habilitez-vous convenablement. Ne portez ni vêtements flottants ni bijoux.** *Gardez les cheveux, les vêtements et les gants éloignés des pièces en mouvement. Les vêtements flottants, les bijoux ou les cheveux longs risquent d'être happés par des pièces en mouvement.*
- g) **Si un sac de récupération de la poussière est fourni avec un connecteur pour aspirateur, assurez vous qu'il est correctement relié et utilisé de**

façon appropriée. L'utilisation de ce système réduit les dangers physiques et physiologiques liés à la poussière.

4. UTILISATION ET ENTRETIEN DE L'OUTIL

- a) Ne forcez pas l'outil. Utilisez l'outil approprié à la tâche. L'outil approprié fonctionne mieux et de façon plus sécuritaire.** *Respectez aussi la vitesse de travail qui lui est propre.*
- b) N'utilisez pas un outil si l'interrupteur ne le met pas en marche ou ne peut l'arrêter.** *Un outil qui ne peut être contrôlé par l'interrupteur est dangereux et doit être réparé.*
- c) Débranchez la batterie de l'outil ou mettez son interrupteur en position « OFF » (Arrêt) ou « LOCKED » (Verrouillé) avant d'effectuer un réglage, de changer d'accessoire ou de ranger l'outil.** *De telles mesures de sécurité préventive réduisent le risque de démarrage accidentel de l'outil.*
- d) Rangez les outils hors de portée des enfants et d'autres personnes inexpérimentées.** *Les outils sont dangereux dans les mains d'utilisateurs novices.*
- e) Prenez soin de bien entretenir les outils. Soyez attentif à tout désalignement ou coincement des pièces en mouvement, à tout bris ou à toute autre condition préjudiciable au bon fonctionnement de l'outil. Si vous constatez qu'un outil est endommagé, faites-le réparer avant de vous en servir.** *De nombreux accidents sont causés par des outils en mauvais état.*
- f) Les outils de coupe doivent être toujours bien affûtés et propres.** *Des outils bien entretenus, dont les arêtes sont bien tranchantes, sont moins susceptibles de se coincer et plus faciles à contrôler.*
- g) Utilisez l'outil électrique, les accessoires et les forets etc., en conformité avec ces instructions et de la manière conçue pour le type particulier d'outil électrique, prend en compte les conditions de travail et le travail qui doit être accompli.** *L'emploi de l'outil électrique pour des opérations différentes de celles pour lesquelles il a été conçu pourrait entraîner une situation dangereuse.*

5. UTILISATION DE LA BATTERIE ET ENTRETIEN

- a) Un outil à batterie avec batteries incorporées ou une batterie séparée doit être rechargé uniquement avec le chargeur indiqué pour la batterie.** *Un chargeur qui peut être adéquat pour un type de batterie peut créer un risque d'incendie lorsqu'il est utilisé avec une autre batterie.*
- b) Utiliser un outil à batterie uniquement avec la batterie désignée.** *L'emploi de toute autre batterie peut créer un risque d'incendie.*
- c) Lorsque la batterie n'est pas utilisée, tenez-la à l'écart d'autres objets métalliques tels que trombones, pièces de monnaie, clés, clous, vis ou autres petits objets métalliques susceptibles d'établir une connexion d'une borne à une autre.** *Le court-circuitage des bornes de batterie peut causer des étincelles, des brûlures, une explosion ou un incendie.*
- d) Dans le cadre de conditions d'abus, du fluide peut être éjecté de la batterie, évitez tout contact. Si un contact se produisait accidentellement, rincez abondamment avec de l'eau. Si le fluide touche les yeux, cherchez en plus de la mesure précédente de l'aide médicale.** *Le fluide éjecté de la batterie peut*

causer des irritations ou des brûlures.

6. ENTRETIEN

- a) **Ayez votre outil électrique entretenu par un réparateur agréé n'utilisant que des pièces de rechange identiques.** *Cela assurera que la sécurité de l'outil électrique est maintenue.*

INSTRUCTIONS SUPPLÉMENTAIRES CONCERNANT LA SÉCURITÉ DE VOTRE OUTIL

Mises en garde de sécurité pour le meulage, le ponçage ou la coupe abrasive:

- a) **Cet outil électrique est conçu pour fonctionner comme meuleuse, ponceuse ou comme outil à tronçonner. Lisez toutes les consignes de sécurité, instructions, illustrations et spécifications fournies avec cet outil électrique.** *Le fait de ne pas suivre toutes les instructions énumérées ci-dessous peut entraîner des chocs électriques et/ou de graves blessures.*
- b) **Il est déconseillé d'effectuer des opérations comme le brossage, le polissage avec cet outil électrique.** *Toute utilisation non-conforme risque de provoquer une situation dangereuse et causer des blessures personnelles.*
- c) **N'utilisez pas des accessoires qui ne sont pas spécifiquement conçus et recommandés par le fabricant d'outils.** *Le simple fait que l'accessoire puisse être fixé à votre outil électrique ne signifie pas que le fonctionnement sera sécurisé.*
- d) **La vitesse nominale de l'accessoire doit être au moins égale à la vitesse maximale indiquée sur l'outil électrique.** *Des accessoires fonctionnant plus rapidement que leur vitesse nominale risquent de voler en éclats.*
- e) **Le diamètre externe et l'épaisseur de votre accessoire doivent correspondre à la puissance nominale de votre outil électrique.** *Des accessoires aux dimensions inappropriées ne sont pas protégeables ou contrôlables.*
- f) **Lors du montage, le filetage des accessoires doit correspondre au filetage de l'axe de la meuleuse. Pour les accessoires montés avec une bride, le trou de l'arbre de l'accessoire doit correspondre au diamètre de positionnement de la bride.** *Les accessoires qui ne correspondent pas au système de montage de l'outil électrique sont déséquilibrés, vibrent excessivement et peuvent entraîner une perte de contrôle.*
- g) **N'utilisez pas d'accessoire endommagé. Avant chaque utilisation, vérifiez que les accessoires, comme les meules à tronçonner, ne comportent pas de copeaux ni de fissures, que la plaque de renfort n'est ni fissurée ni déchirée, ni excessivement usée. Si l'outil électrique ou l'accessoire tombe, vérifiez qu'il n'est pas abîmé ou installez un accessoire en bon état. Après l'inspection et l'installation d'un accessoire, positionnez-vous ainsi que les spectateurs à distance du plan de rotation de l'accessoire et opérez l'outil électrique à la vitesse maximale à vide pendant une minute.** *Normalement, tout accessoire endommagé se brisera au cours de ce temps d'essai.*
- h) **Portez un équipement de protection personnelle. En fonction de l'application, utilisez un écran facial ou des lunettes de sécurité ou de protection. Si nécessaire, portez un masque anti-poussières, des protège-**

tympans, des gants et un tablier d'atelier capable d'arrêter les petits fragments abrasifs ou des morceaux de la pièce ouvragée. La protection pour les yeux doit pouvoir stopper les projections de débris générées par diverses opérations. *Le masque antipoussières doit pouvoir filtrer les particules générées par vos activités. Une exposition prolongée à un bruit de forte intensité est susceptible de causer des pertes auditives.*

- i) Gardez les spectateurs à une distance de sécurité de la zone de travail. Quiconque pénètre dans la zone de travail doit porter un équipement de protection corporelle.** *Des fragments des pièces à travailler ou d'un accessoire cassé peuvent être projetés hors de la zone de travail immédiate et entraîner des blessures.*
- j) Assurez-vous de toujours tenir l'outil électrique par des surfaces de prise isolées lorsque vous effectuez une opération au cours de laquelle l'accessoire de coupe pourrait entrer en contact avec un câble électrique non visible.** *Le fait que l'accessoire de coupe entre en contact avec un fil sous tension peut rendre les pièces métalliques exposées de l'outil électrique « sous tension » et provoquer un choc électrique pour l'utilisateur de l'appareil.*
- k) Ne déposez jamais l'outil électrique à terre tant qu'il ne s'est pas complètement arrêté.** *L'accessoire rotatif peut accrocher la surface et vous risquez de perdre le contrôle de l'outil électrique.*
- l) Ne faites pas tourner l'outil électrique si vous le transportez à côté de vous.** *Un contact accidentel avec l'accessoire rotatif pourrait accrocher vos vêtements et attirer l'accessoire vers votre corps.*
- m) Nettoyez régulièrement les aérations de l'outil électrique.** *Le ventilateur du moteur tirera la poussière à l'intérieur du logement et une accumulation excessive de poudre métallique peut entraîner des chocs électriques.*
- n) N'opérez pas l'outil électrique à proximité de matériaux inflammables.** *Les étincelles risquent d'enflammer ces matériaux.*
- o) N'utilisez pas d'accessoires qui nécessitent des liquides de refroidissement.** *L'utilisation d'eau ou de liquides de refroidissement peut entraîner une électrocution ou un choc électrique.*

CONSIGNES DE SÉCURITÉ SUPPLÉMENTAIRES POUR TOUTES LES OPÉRATIONS

Rebonds et avertissement afférents

Le rebond ou retour de choc est une réaction soudaine suite à un pincement ou accrochage d'une roue en rotation, d'un patin de renfort, d'une brosse ou d'un autre accessoire. Un pincement ou un accrochage peut entraîner le calage rapide de l'accessoire rotatif, ce qui peut alors forcer l'outil électrique hors de contrôle à tourner dans la direction opposée au sens de rotation de l'accessoire, jusqu'à ce qu'ils se bloquent.

Par exemple, si une meule est accrochée ou pincée par la pièce à travailler, le rebord de la meule qui entrait dans le point de pincement peut creuser dans la surface du matériau, ce qui peut faire sortir la meule. La meule risque de sauter en direction de l'opérateur ou dans la direction opposée, en fonction du sens de rotation de la meule au niveau du point

de pincement.

Le rebond ou choc de retour est dû à une mauvaise utilisation de l'outil ou à des procédures ou conditions de travail inappropriées. Il peut être évité en prenant les mesures appropriées, telles que celles indiquées ci-dessous.

- a) **Maintenez une prise ferme sur l'outil électrique et positionnez votre corps et vos bras de façon à pouvoir résister aux forces du choc de retour. Utilisez toujours une poignée auxiliaire, s'il y a, pour un contrôle maximal sur les rebonds ou le couple de réaction au démarrage.** *L'opérateur peut contrôler les couples de réaction ou les forces du rebond s'il prend les précautions nécessaires.*
- b) **Ne placez jamais la main à proximité de l'accessoire rotatif.** L'accessoire risque de rebondir sur votre main.
- c) **Ne positionnez pas votre corps dans la zone où l'outil électrique se déplacera en cas de rebond,** *le rebond propulsera l'outil dans la direction opposée au mouvement de la meule, au point d'accrochage.*
- d) **Soyez particulièrement prudent lorsque vous travaillez dans des recoins, sur des rebords tranchants, etc. Evitez de faire rebondir ou d'accrocher l'accessoire.** *Les recoins, les rebords tranchants ou les rebonds ont tendance à accrocher l'accessoire rotatif et à provoquer une perte de contrôle ou un rebond.*
- e) **Ne fixez pas de lame de tronçonneuse ou de lame de scie à dents.** Ces lames sont susceptibles de provoquer de fréquents rebonds ou une perte de contrôle.

CONSIGNES DE SÉCURITÉ SUPPLÉMENTAIRES SPÉCIFIQUES AUX OPÉRATIONS DE MEULAGE OU DE TRONÇONNAGE

Consignes de sécurité supplémentaires spécifiques aux opérations de meulage et de tronçonnage abrasives:

- a) **N'utilisez que les types de meules qui sont recommandées pour votre outil électrique et la protection spécifique conçue pour la meule sélectionnée.** *Les meules pour lesquelles l'outil électrique n'a pas été conçu ne peuvent pas être protégées de manière adéquate et ne sont pas sûres.*
- b) **La surface de meulage des disques doit être positionnée sous le rebord du couvercle de protection.** Un disque mal monté dépassant du rebord du couvercle de protection ne peut être protégé de manière adéquate.
- c) **Il faut fixer fermement la protection à l'outil électrique et la positionner pour une sécurité maximale, de manière à exposer la meule au minimum en direction de l'opérateur.** La protection aide à protéger l'opérateur contre les fragments de disque cassés, un contact accidentel avec le disque et les étincelles qui pourraient enflammer ses vêtements.
- d) **Il ne faut utiliser les meules que pour les applications recommandées. Par exemple : ne pas meuler avec la face latérale de la meule à tronçonner.** *Les meules à tronçonner sont conçues pour un meulage périphérique, les forces latérales appliquées à ces meules peuvent les briser.*
- e) **Utilisez toujours des flasques de meule en bon état dont la taille et la forme sont adaptées à la meule que vous avez sélectionnée.** *Des flasques de meule appropriés soutiennent la meule, réduisant ainsi la possibilité que la meule ne*

casse. Les flasques pour les meules à tronçonner peuvent être différents des flasques de meule.

- f) N'utilisez pas des meules usées issues d'outils électriques plus grands.** *La meule conçue pour les outils électriques plus grands ne convient pas à la vitesse plus élevée d'un outil plus petit et elle risque d'exploser.*

CONSIGNES DE SÉCURITÉ SUPPLÉMENTAIRES SPÉCIFIQUES AUX OPÉRATIONS DE TRONÇONNAGE

Consignes de sécurité supplémentaires spécifiques aux opérations de tronçonnage abrasives:

- a) Ne coincez pas la meule ou n'appliquez pas de pression excessive. Ne tentez pas d'effectuer une découpe d'une profondeur excessive.** *Une surcharge de la meule augmente la charge et la susceptibilité aux torsions ou coincements de la meule lors de la découpe et la possibilité d'un rebond ou que la meule se casse.*
- b) Ne positionnez pas votre corps en ligne avec et derrière la meule rotative.** *Quand la meule, au niveau du point de fonctionnement, s'écarte de votre corps, le rebond éventuel peut propulser la meule en rotation et l'outil électrique directement sur vous.*
- c) Quand la meule se coince ou lors de l'interruption d'une découpe, quelle qu'en soit la raison, éteignez l'outil électrique et maintenez-le immobile jusqu'à ce que la meule s'arrête complètement. Ne tentez jamais de retirer la meule à tronçonner de la coupe quand la meule est en mouvement, sans quoi un rebond risque de se produire.** *Identifiez la cause du coincement de la lame et prenez les mesures correctives pour éliminer ladite cause.*
- d) Ne redémarrez pas l'opération de découpe dans la pièce ouvragée. Laissez la meule atteindre sa vitesse pleine et rentrez à nouveau dans la coupe avec prudence.** *La meule peut se coincer, retourner en arrière ou rebondir si l'outil électrique est redémarré dans la pièce à travailler.*
- e) Soutenez les panneaux ou une pièce à travailler de taille excessive pour minimiser les risques de pincement et de rebond de la meule.** *Les pièces à travailler de grande dimension ont tendance à s'affaisser sous leur propre poids. Il faut installer des dispositifs de soutien sous la pièce à travailler, à proximité de la ligne de coupe et des rebords de la pièce à travailler, de chaque côté de la meule.*
- f) Soyez extrêmement prudent lorsque vous effectuez une coupe en plongée dans un mur ou toute autre surface derrière laquelle peuvent se trouver des objets non visibles.** *La meule en saillie peut couper des conduites de gaz ou d'eau, des fils électriques ou des objets qui peuvent provoquer un rebond.*

AUTRES CONSIGNES DE SÉCURITÉ POUR LES OPÉRATIONS DE PONÇAGE

Avertissements de sécurité spécifiques pour les opérations de ponçage :

- a) Ne pas utiliser de papier à disque de ponçage de trop grand. Respectez les recommandations des fabricants quand vous sélectionnez votre papier de verre.** *Avec du papier de verre plus grand qui dépasse du coussinet de ponçage il y a un*









CONSIGNES GÉNÉRALES DE SÉCURITÉ CONCERNANT LA BATTERIE

- a) Ne pas démonter, ouvrir ou déchiqeter le bloc batterie.**
- b) Ne pas exposer le bloc batterie à la chaleur ou au feu. Evitez de ranger la batterie dans un endroit exposé à la lumière directe du soleil.**
- c) Ne pas court-circuiter une batterie. Ne stockez pas les blocs batterie en vrac dans une boîte ou un tiroir où ils peuvent se court-circuiter ou être court-circuités par d'autres objets métalliques.** Lorsque le bloc batterie n'est pas utilisé, conservez-le loin d'autres objets métalliques, tels que des trombones, des pièces de monnaie, des clés, des clous, des vis ou d'autres objets métalliques de petite taille, qui pourraient établir une connexion d'un terminal à l'autre. Le fait de créer un court-circuit entre les bornes de la batterie peut causer des brûlures ou des incendies.
- d) Ne pas retirer la batterie de son emballage d'origine avant utilisation dans l'appareil.**
- e) Ne pas soumettre la batterie à des chocs mécaniques.**
- f) En cas de fuite de la batterie, ne pas laisser le liquide entrer en contact avec la peau ou les yeux. Si un contact a été effectué, laver la zone touchée avec beaucoup d'eau et consulter un médecin.**
- g) Respecter les marques plus (+) et moins (-) sur le bloc batterie et sur l'appareil et veiller à bien le positionner.**
- h) Ne pas utiliser de batterie qui n'a pas été conçue pour être utilisée avec cet appareil.**
- i) Maintenez la batterie hors de portée des enfants.**
- j) Consultez immédiatement un médecin si une cellule ou une batterie a été avalée.**
- k) Achetez toujours une batterie recommandée par le fabricant de l'appareil.**
- l) Conservez le bloc batterie propre et sec.**
- m) Essayez les bornes de la batterie avec un chiffon propre et sec si elles deviennent sales.**
- n) La batterie doit être chargée avant son utilisation. Utilisez toujours le chargeur adapté et reportez-vous aux instructions du fabricant ou au manuel de l'équipement pour suivre les instructions concernant la procédure de charge.**
- o) Ne laissez pas le bloc batterie en charge prolongée lorsqu'il n'est pas utilisé.**
- p) Après de longues périodes de stockage, il peut être nécessaire de charger et de décharger la batterie plusieurs fois pour obtenir des performances optimales.**
- q) La batterie offre de meilleures performances lorsqu'elle est utilisée à température ambiante normale (68 °F ± 9 °F).**
- r) Lors de l'élimination des batteries, conservez les blocs batteries de différents systèmes électrochimiques séparés les uns des autres.**
- s) Rechargez le bloc batterie uniquement avec le chargeur spécifié par Worx.**

N'utilisez pas un chargeur autre que celui spécifiquement conçu pour être utilisé avec l'équipement. Un chargeur adapté à un type de batterie peut entraîner un risque d'incendie lorsqu'il est utilisé avec une autre batterie.

- t) Conservez la documentation originale du produit pour référence ultérieure.**
- u) Utilisez uniquement la batterie dans l'application pour laquelle elle a été prévue.**
- v) Retirez la batterie de l'équipement lorsqu'il n'est pas utilisé.**
- w) Éliminez la batterie de façon adéquate.**

SYMBOLES

	Afin de réduire les risques de blessure, l'utilisateur doit lire ce mode d'emploi
	Portez un protecteur oculaire.
	Portez une protection auditive.
	Portez un masque anti poussières.
	Toujours porter des gants de protection.
	Ne pas jeter au feu
	Les batteries peuvent s'introduire dans le cycle de l'eau si elles sont éliminées de manière inappropriée, ce qui peut être dangereux pour l'écosystème. Ne pas éliminer les batteries usagées avec les déchets municipaux non triés.
	Batterie Li-Ion. Les batteries doivent être recyclées en collecte sélective.



call2recycle®

POSITEC Inc. a formé un partenariat avec RBRC Corporation pour le recyclage des batteries Positec portant le sceau RBRC-call2recycle. Pour la protection de l'environnement, veillez à ne pas jeter les batteries aux poubelles. À la fin du cycle de vie de la batterie, appelez 1-800-822-8837 pour un service gratuit qui mettra la batterie au rebut selon les règles de l'art.

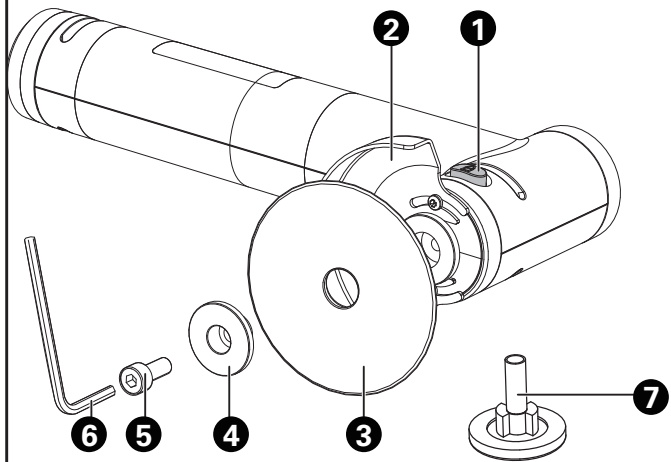

LISTE DES ÉLÉMENTS

1. **BOUTON DE VERROUILLAGE DE BROCHE**
2. **PROTECTION DE DISQUE**
3. **ROUE**
4. **BRIDE**
5. **VIS**
6. **CLÉ HEXAGONALE (M4)**
7. **ADAPTEUR DE TYPE PAPILLON 1/4 PO (6,4 MM)**





Les accessoires illustrés ou décrits ne sont pas tous compris dans le cadre de la livraison standard.

DONNÉES TECHNIQUES

	WX741L WX741L.X**
Tension nominale	20 V  Max***
Type de moteur	Brushless
Vitesse à vide	5000-24000 rpm
Taille de la lame	50 mm (2 po.)
	38 mm (1 1/2 po.)
Alésage de la pale	9,5 mm (3/8 po) (seulement pour 2 po. lame)
	6,4 mm (1/4 po) Type papillon avec adaptateur (seulement pour 1 1/2 po. lame)
Fil de fuseau	M4
Poids (Outil nu)	130 g (0.29 lbs)

** X peut être suivi d'un ou deux caractères. Tous les modèles sont identiques, sauf le numéro de modèle et la marque. Le suffixe dans les modèles peut être un nombre allant de « 1 » à « 99 » ou une lettre anglaise « A » à « Z » ou « M1 » à « M9 » qui signifie la différence entre les paquets ou les accessoires emballés dans l'emballage.

*** Tension mesurée hors fonctionnement. La tension initiale de la batterie atteint le maximum de 20 volts. La tension nominale est de 18 volts.

Catégorie	Modèle	Capacité
20V Hub/HubX	WA7150	Entrée: 20 V  10 A Max. Sortie: 20 V  10 A Max.
	WA7151	Entrée: 20 V  10 A Max. Sortie 1: 20 V  10 A Max. Sortie 2: 5 V  2 A (port USB).

N'utilisez que les accessoires compatibles à cet outil. Les informations des accessoires peuvent être trouvées sur l'emballage du produit, chez un détaillant Worx ou sur notre site Web www.worx.com.

Les outils de série MakerX et 20V Hub/HubX sont spécifiquement conçus pour fonctionner ensemble, alors n'essayez pas des les utiliser avec d'autres appareils.

INSTRUCTIONS D'UTILISATION



REMARQUE: Avant d'utiliser cet outil, assurez-vous de lire attentivement le manuel d'utilisation.

ASSEMBLAGE

1. Montez le protecteur si nécessaire (Voir Fig.A1)

Appuyez et gardez enfoncé le bouton de verrouillage du mandrin, montez la roue et la bride, puis utilisez la clé hexagonale pour serrer. (Voir Fig. A2)

REMARQUE: Assurez-vous toujours que l'ouvrage est fermement maintenu pour empêcher tout mouvement.

La meuleuse d'angle peut fonctionner avec des tonnelles de style papillon telles que les disques de Dremel® EZ-Lock®. (Voir Fig. A3)

2. Connectez la meuleuse d'angle à la plateforme. (Voir Fig. B)

Avant l'utilisation, assurez-vous que le bouton de contrôle de la vitesse sur la plateforme est à la position « Min ».



AVERTISSEMENT: Avant l'utilisation, assurez-vous que le bouton de contrôle de la vitesse sur la plateforme est à la position « Min ». (Voir la Fig. C)

F

26

FONCTIONNEMENT

1. Confirmez que le bouton de contrôle de vitesse est défini sur « Min ». Saisissez l'outil par la poignée. Appuyez sur l'interrupteur allumer/éteindre sur la plateforme pour mettre en marche la machine. (Voir Fig.D)



AVERTISSEMENT: N'utilisez pas des accessoires endommagés ou usés. Assurez-vous que la machine est en excellente condition.

REMARQUE: Attendez toujours que la machine ait atteint sa vitesse maximale avant de commencer le travail. N'utilisez pas de pression de contact excessif! Une vitesse correcte et uniforme permet une meilleure performance.

2. Ajustez la vitesse au besoin. (Voir Fig.E)

REMARQUE: Après l'utilisation, appuyez l'interrupteur allumer/éteindre sur la plateforme pour éteindre la machine et la déconnecter de la plateforme. Pour des raisons de sécurité, il est recommandé d'ajuster le bouton de contrôle de la vitesse à la position « Min » lorsque vous effectuez l'opération.

3. Remplacer le disque. (Voir Fig. F)

Appuyez et gardez enfoncé le bouton de verrouillage du mandrin et utilisez la clé hexagonale pour serrer.

REMARQUE: Avant de changer l'accessoire, assurez-vous que la machine est éteinte et déconnecté de la plateforme ou la pile.

REMARQUE: 2 vis supplémentaires pour le protecteur et 1 bride de pale ont été inclus avec votre outil, dans l'éventualité où vous perdez les pièces originales.



AVERTISSEMENT! Assurez-vous de ne jamais utiliser un disque de coupe pour des opérations de meulage grossier.

ENTRETIEN

Retirer le bloc-piles de l'outil avant d'effectuer tout ajustement, entretien ou maintenance.

Il ne comporte aucune pièce à réparer ou à entretenir par l'utilisateur. N'utilisez jamais de l'eau ou des nettoyants chimiques pour nettoyer l'outil. Essuyez-le avec un chiffon sec. Rangez toujours votre outil dans un endroit sec. Gardez propres les ouvertures de ventilation du moteur. Assurez-vous que les commandes soient exemptes de poussière. Si vous remarquez des étincelles dans les ouvertures de ventilation, ceci est normal et n'endommagera pas votre outil.

SEGURIDAD DEL PRODUCTO



ADVERTENCIA: El polvo originado por la utilización de herramientas motorizadas contiene químicos que, según el Estado de California, causan cáncer, defectos congénitos y otros daños reproductivos. Algunos ejemplos de esos productos químicos son:

- El plomo de las pinturas a base de plomo;
- La sílice cristalina de los ladrillos, del cemento y de otros productos de albañilería;
- El arsénico y el cromo de la madera tratada químicamente.

El riesgo que se corre a causa del contacto con esos productos varía según la frecuencia con que usted realice este tipo de trabajos. Con el fin de reducir su exposición a esas sustancias químicas: trabaje en un área bien ventilada; utilice un equipo de seguridad adecuado, tal como una máscara contra el polvo especialmente diseñada para filtrar partículas microscópicas.



ADVERTENCIA: Este producto puede exponerlo a sustancias químicas, como plomo y di (2-etilhexilo) ftalato (DEHP), que el estado de California reconoce como causantes de cáncer y defectos de nacimiento u otros daños reproductivos. Para más información visite www.P65Warnings.ca.gov.

ES

ADVERTENCIAS DE SEGURIDAD GENERALES PARA LA HERRAMIENTA MOTORIZADA

28



¡ADVERTENCIA! Lea y comprenda todas las instrucciones. El no seguir todas las instrucciones a continuación puede ocasionar descargas eléctricas, incendios y/o heridas graves.

Conserve todas las advertencias e instrucciones para consulta futura.

El término "herramienta eléctrica" que figura en todas las advertencias que aparecen a continuación hace referencia a la herramienta que funciona con la red de suministro eléctrico (con cable) o a la herramienta eléctrica accionada a baterías (sin cable).

1. ÁREA DE TRABAJO

- Mantenga su lugar de trabajo limpio y bien iluminado.** Bancos de trabajo desordenados y lugares oscuros invitan a los accidentes.
- No utilice herramientas eléctricas en atmósferas explosivas, como por ejemplo en presencia de líquidos, inflamables, gases o polvo.** Las herramientas eléctricas crean chispas que pueden encender el polvo o los vapores.
- Mantenga a los espectadores, niños y visitantes a una distancia prudente cuando esté utilizando una herramienta eléctrica.** Las distracciones pueden hacerle perder el control.

2. SEGURIDAD ELÉCTRICA

- Los enchufes de las herramientas eléctricas deben coincidir con el tomacorriente. No modifique de algún modo el enchufe.** No utilice enchufes adaptadores con herramientas eléctricas conectadas a tierra. Si no se modifican los

enchufes y se utilizan los tomacorrientes adecuados, se reducirá el riesgo de una descarga eléctrica.

- b) Evite el contacto del cuerpo con las superficies conectadas a tierra tales como tuberías, radiadores, estufas de cocina y refrigeradores.** Existe mayor riesgo de que se produzcan descargas eléctricas si su cuerpo está conectado a tierra.
- c) No exponga las herramientas eléctricas a la lluvia ni a los ambientes húmedos.** La entrada de agua en una herramienta eléctrica aumenta el riesgo de que se produzcan descargas eléctricas.
- d) No abuse del cable. Nunca use el cable para transportar las herramientas ni para sacar el enchufe de un tomacorriente.** Mantenga el cable alejado del calor, el aceite, los bordes afilados o las piezas móviles. Los cables dañados aumentan el riesgo de que se produzcan descargas eléctricas.
- e) Cuando opere una herramienta eléctrica en exteriores, use un cable de extensión adecuado para uso en exteriores.** El uso de un cable adecuado para uso en exteriores reduce el riesgo de descargas eléctricas.
- f) Si operar una herramienta eléctrica en un lugar húmedo es inevitable, use un elemento protegido del dispositivo de corriente residual (RCD).** El uso de un RCD reduce el riesgo de descargas eléctricas.

3. SEGURIDAD PERSONAL

- a) Manténgase alerta, fíjese en lo que está haciendo y use el sentido común cuando utilice una herramienta eléctrica. No use la herramienta cuando esté cansado o se encuentre bajo la influencia de drogas, alcohol o medicamentos.** Un momento de distracción al utilizar herramientas eléctricas puede dar lugar a lesiones personales graves.
- b) Utilice equipo de seguridad. Use siempre protección ocular.** La utilización del equipo de seguridad como máscara antipolvo, zapatos de seguridad antideslizantes, casco o protección auditiva para condiciones adecuadas reducirá el riesgo de lesiones personales.
- c) Evite el arranque accidental. Asegúrese de que el interruptor esté en la posición de trabado o de apagado antes de instalar el paquete de baterías.** Transportar herramientas con el dedo en el interruptor o instalar el paquete de batería cuando el interruptor está encendido invitan a los accidentes.
- d) Retire las llaves o claves de ajuste antes de encender la herramienta.** Una llave o clave de ajuste dejada en una parte giratoria de la herramienta puede causar una lesión personal.
- e) No intente alcanzar demasiado lejos. Mantenga un apoyo de los pies y un equilibrio adecuados en todo momento.** El apoyo de los pies y el equilibrio adecuados permiten un mejor control de la herramienta en situaciones inesperadas.
- f) Vístase apropiadamente. No se ponga ropa holgada ni joyas. Mantenga su cabello, ropa y guantes alejados de las piezas móviles.** La ropa holgada, las joyas o el pelo largo pueden quedar atrapados en las piezas móviles.
- g) Si se proporcionan dispositivos para la extracción y recolección de polvo, asegúrese que estos estén conectados y utilizados correctamente.** El uso de estos dispositivos puede reducir peligros relacionados con el polvo.

4. USO Y CUIDADO DE LA HERRAMIENTA

- a) **No fuerce la herramienta. Emplee la herramienta correcta para la aplicación que desea.** *La herramienta correcta hará el trabajo mejor y con más seguridad a la capacidad nominal para la que está diseñada.*
- b) **No utilice la herramienta si el interruptor no la enciende o apaga.** *Toda herramienta que no se pueda controlar con el interruptor es peligrosa y debe ser reparada.*
- c) **Desconecte la batería de la herramienta o ponga el interruptor en la posición de trabajo o de apagado antes de hacer cualquier ajuste, cambio de accesorios o guardar la herramienta.** *Estas medidas de seguridad preventivas reducen el riesgo de encender la herramienta accidentalmente.*
- d) **Guarde las herramientas que no esté usando fuera del alcance de los niños y otras personas no capacitadas.** *Las herramientas son peligrosas en las manos de los usuarios no capacitados.*
- e) **Mantenga las herramientas con cuidado. Compruebe la desalineación o el atasco de las piezas móviles, la ruptura de piezas y cualquier otra situación que pueda afectar el funcionamiento de las herramientas. Si la herramienta está dañada, hágala arreglar antes de usarla.** *Muchos accidentes son causados por herramientas mantenidas deficientemente.*
- f) **Conserve las herramientas de corte afiladas y limpias.** *Las herramientas mantenidas adecuadamente, con bordes de corte afilados, tienen menos probabilidades de atascarse y son más fáciles de controlar.*
- g) **Utilice la herramienta eléctrica, accesorios, brocas de la herramienta, etc. de acuerdo con estas instrucciones y de la manera adecuada para el tipo de herramienta eléctrica, teniendo en cuenta las condiciones de trabajo y el trabajo que se realizará.** *La utilización de la herramienta eléctrica para operaciones diferentes de aquellas para las que se encuentra diseñada podría dar lugar a una situación peligrosa.*

5. UTILIZACIÓN Y CUIDADO DE LA HERRAMIENTA ACCIONADA A BATERÍAS

- a) **Una herramienta accionada a baterías que tenga baterías integradas o un paquete de baterías separado se debe recargar solamente con el cargador especificado para la batería.** *Un cargador que puede ser adecuado para un tipo de batería puede crear un peligro de incendio cuando se usa con otra batería.*
- b) **Utilice la herramienta accionada a baterías solamente con el paquete de baterías designado específicamente.** *El uso de cualquier otra batería puede crear un peligro de incendio.*
- c) **Cuando el paquete de baterías no se usa, manténgalo alejado de otros objetos metálicos como: sujetapapeles, monedas, clavos, tornillos u otros pequeños objetos de metal capaces de hacer una conexión entre los terminales.** *El cortocircuito de los terminales de una batería puede causar chispas, quemaduras o incendio.*
- d) **Bajo condiciones abusivas, la batería puede expulsar líquido; evite el contacto. Si ocurre un contacto accidental, enjuagar con agua. Si el líquido entra en contacto con los ojos, busque ayuda médica.** *El líquido expulsado por la batería puede causar irritación o quemaduras.*

6. REPARACIÓN

- a) **La herramienta debe ser reparada por una persona calificada de servicio técnico y se deben utilizar partes de reemplazo idénticas.** *Esto asegurará el mantenimiento de la seguridad de la herramienta eléctrica.*

INSTRUCCIONES DE SEGURIDAD PARA TODAS LAS OPERACIONES

Advertencias de seguridad comunes para operaciones de amoladura, lijadora o corte abrasivo:

- a) **Esta herramienta eléctrica ha sido diseñada para funcionar como amoladora, lijadora o herramienta de corte. Lea todas las advertencias de seguridad, instrucciones, ilustraciones y especificaciones incluidas con esta herramienta motorizada.** *No seguir todas las instrucciones que aparecen en este documento podría causar una descarga eléctrica, incendio o lesión grave.*
- b) **No se recomienda realizar operaciones de cepillado metálico, pulido con esta herramienta eléctrica.** *Las operaciones para las que no ha sido diseñada esta herramienta mecánica podrían representar un riesgo o provocar lesiones personales.*
- c) **No utilice accesorios que no estén diseñados específicamente y recomendados por el fabricante de la herramienta motorizada.** *El hecho de que se pueda colocar el accesorio en la herramienta motorizada no garantiza un funcionamiento seguro.*
- d) **La velocidad especificada del accesorio deberá ser al menos igual que la velocidad máxima indicada en la herramienta motorizada.** *Los accesorios que funcionen a una velocidad más rápida que la velocidad máxima de la herramienta motorizada podrían desprenderse.*
- e) **El diámetro externo y el espesor del accesorio deberán estar dentro de la clasificación de capacidad de la herramienta motorizada.** *No es posible controlar de forma correcta los accesorios del tamaño incorrecto.*
- f) **El montaje roscado de accesorios debe coincidir con las roscas del husillo de la AMOLADORA. Para accesorios montados por BRIDAS, el orificio del eje del accesorio debe ajustarse al diámetro de ubicación de la BRIDA.** *Los accesorios que no coincidan con el hardware de montaje estarán fuera de equilibrio, vibrarán excesivamente y pueden causar la pérdida de control.*
- g) **No utilice un accesorio dañado.** *Antes de cada utilización, inspeccione los accesorios tales como ruedas abrasivas para comprobar si existen astillas o fisuras, almohadillas de respaldo para comprobar si existen fisuras, desprendimientos o desgaste excesivo, etcétera. Si se cae la herramienta o un accesorio, inspeccione si existen daños o instale un accesorio sin daños. Luego de inspeccionar e instalar un accesorio, colóquese usted y las otras personas que estén alrededor lejos del plano del accesorio de rotación y utilice la herramienta motorizada en la velocidad máxima sin carga durante un minuto. Generalmente, los accesorios dañados se desprenden durante este tiempo de prueba.*
- h) **Utilice un equipo de protección personal.** *En función de la aplicación, utilice*

un protector facial, guantes de seguridad o anteojos de seguridad. Según sea apropiado, utilice una máscara antipolvo, protectores auditivos, guantes y un delante capaz de detener a los fragmentos abrasivos pequeños o fragmentos de piezas de trabajo. La máscara antipolvo o la máscara respiratoria debe filtrar las partículas generadas por las operaciones. La exposición prolongada a sonidos de alta intensidad puede causar una pérdida de la audición.

- i) Mantenga a las personas que están alrededor a una distancia segura del área de trabajo. Cualquier persona que ingrese en el área de trabajo deberá utilizar el equipo de protección personal. Los fragmentos de las piezas de trabajo o de los accesorios dañados podrían expulsarse desde la herramienta motorizada y causar una lesión más allá del área cercana a la operación.**
- j) Sustenga la herramienta motorizada desde las superficies de empuñadora aisladas sólo, cuando se realiza una operación en la cual el accesorio de corte podría entrar en contacto con un cable oculto o con el propio cable de la herramienta motorizada. El contacto del accesorio de corte con un hilo "conductor" podría hacer que las partes metálicas expuestas actúen como conductores y causen una descarga eléctrica al operador.**
- k) Nunca apoye la herramienta motorizada hasta que el accesorio no se haya detenido por completo. El accesorio giratorio podría entrar en contacto con la superficie y causar una pérdida de control de la herramienta motorizada.**
- l) No encienda la herramienta motorizada mientras la transporta a su lado. Un contacto accidental con el accesorio giratorio podría causar un enredo en su ropa y jalar el accesorio hacia su cuerpo.**
- m) Limpie periódicamente las ranuras de ventilación de la herramienta motorizada. El ventilador del motor absorberá el polvo hacia la parte interna de la cubierta, y una acumulación excesiva de metal con polvo podría causar peligros eléctricos.**
- n) No utilice la herramienta motorizada cerca de materiales inflamables. Las chipas podrían incendiar dichos materiales.**
- o) No utilice accesorios que requieren líquidos refrigerantes. La utilización de agua u otros líquidos refrigerantes podría causar una electrocución o descarga eléctrica.**

OTRAS INSTRUCCIONES DE SEGURIDAD PARA TODAS LAS OPERACIONES

Repulsiones y advertencias relacionadas

Una repulsión es una reacción repentina de una rueda giratoria, almohadilla de respaldo, cepillo o de cualquier otro accesorio atorado. Este atoramiento causa un atascamiento rápido del accesorio giratorio que a su vez causa que la herramienta motorizada sin control sea forzada hacia la dirección opuesta del accesorio giratorio en el momento del atascamiento.

Por ejemplo, si una rueda abrasiva está atorada en la pieza de trabajo, el borde de la rueda que está ingresando en el punto de atoramiento podría atravesar la superficie del material, lo que causará una expulsión o repulsión de la rueda. La rueda podría expulsarse hacia o lejos del operador, en función del movimiento de la rueda en el momento del

atoramiento. Las ruedas abrasivas también podrían desintegrarse en estas condiciones. La repulsión es resultado de una utilización incorrecta de la herramienta motorizada o de procedimientos o condiciones de funcionamiento incorrectas. Se pueden evitar estas situaciones tomando las precauciones adecuadas que se describen a continuación.

- a) **Mantenga una empuñadura firme de la herramienta motorizada y coloque el cuerpo y brazo para resistir las fuerzas de las repulsiones. Utilice siempre el mango auxiliar, si está disponible, para lograr el máximo control de las repulsiones y de las reacciones de torque durante el arranque.** *El operador puede controlar las reacciones de torque y las fuerzas de repulsión si se toman las precauciones correctas.*
- b) **Nunca coloque las manos cerca del accesorio giratorio.** *El accesorio podría causar una repulsión hacia las manos.*
- c) **No coloque el cuerpo en el área donde se moverá la herramienta motorizada si ocurre una repulsión.** *La repulsión impulsará la herramienta motorizada en la dirección opuesta al movimiento de la rueda en el momento del atascamiento.*
- d) **Tenga especial cuidado al trabajar en esquinas, bordes filosos, etcétera.** *Evite hacer rebotar o atorar el accesorio. Las esquinas, los bordes filosos y el rebote tienden a atascar el accesorio y causar una pérdida de control o repulsión.*
- e) **No instale una hoja de labrado de madera u hoja de sierra dentada en la sierra de cadena.** *Dichas hojas crean fuerzas de retroceso y pérdidas de control.*

INSTRUCCIONES DE SEGURIDAD ADICIONALES PARA OPERACIONES DE AMOLADURA Y CORTE

Advertencias de seguridad específicas para las operaciones de afilado y corte abrasivo:

- a) **Utilice sólo los tipos de ruedas que estén recomendados para la herramienta motorizada y las cubiertas de protección específicas diseñadas para la rueda seleccionada. No se podrá proteger de forma correcta a las ruedas para las cuales no se diseñó la herramienta motorizada y éstas serán inseguras.**
- b) **La superficie de pulido de las ruedas hundidas centrales se debe instalar debajo del plano del labio de la protección.** *Una rueda instalada inadecuadamente que sobresalga a través del plano del labio de la protección no se puede proteger adecuadamente.*
- c) **Se deberá ajustar la cubierta de protección a la herramienta de forma segura y colocarla para lograr la máxima seguridad a fin de que la menor parte de la rueda esté expuesta al operador.** *La cubierta de protección también ayuda a resguardar al operador de fragmentos de rueda dañados y del contacto accidental con la rueda.*
- d) **Sólo se deberán utilizar las ruedas para las aplicaciones recomendadas. Por ejemplo: no afile con el lado de la rueda de corte. Las ruedas de corte abrasivas están diseñadas para el afilado periférico.** *Las fuerzas laterales aplicadas a estas ruedas podrían causar daños a éstas.*
- e) **Utilice siempre rebordes de rueda sin daños que sean del tamaño y la forma correcta para la rueda seleccionada. Los rebordes de rueda correctos**

protegen la rueda y, por lo tanto, reducen la posibilidad de daños en las ruedas. *Los rebordes para las ruedas de corte podrían ser diferentes de los rebordes para las ruedas de afilado.*

- f) No utilice ruedas desgastadas de herramientas motorizadas más grandes.** *Las ruedas diseñadas para herramientas motorizadas más grandes no son adecuadas para la velocidad más alta que posee una herramienta motorizada más pequeña y podrían explotar.*

INSTRUCCIONES DE SEGURIDAD ADICIONALES PARA OPERACIONES DE CORTE

Advertencias de seguridad adicionales específicas para las operaciones de cortes abrasivos:

- a) No "atore" la rueda de corte ni aplique presión excesiva. No intente realizar un corte de profundidad excesiva. Al forzar en exceso la rueda, se aumenta la carga y la posibilidad de que la rueda se atasque o tuerza durante el corte.** *Además, podría ocurrir una repulsión o daño de la rueda.*
- b) No coloque el cuerpo alineado con ni detrás de la rueda giratoria.** *Cuando la rueda, en el momento de la operación, se mueve alejada del cuerpo, la posible repulsión podría impulsar la rueda giratoria y la herramienta motorizada directamente hacia usted.*
- c) Cuando la rueda se atasca o cuando se interrumpe un corte por alguna razón, apague la herramienta y sosténgala sin moverla hasta que la rueda se detenga por completo. Nunca intente extraer una rueda de corte desde el corte cuando la rueda está en movimiento.** *De lo contrario, ocurrirá una repulsión. Investigue y tome las acciones para corregir el problema a fin de eliminar la causa del atascamiento de la rueda.*
- d) No vuelva a iniciar la operación de corte sobre la pieza de trabajo. Espere a que la rueda alcance su velocidad máxima y luego vuelva a ingresar en el corte de forma cuidadosa.** *La rueda podría atascarse, elevarse o causar una repulsión si se vuelve a iniciar la operación de corte con la herramienta motorizada sobre la pieza de trabajo.*
- e) Coloque apoyos en los paneles o en cualquier pieza de trabajo de gran tamaño para minimizar el riesgo de un atoramiento de la rueda o de una repulsión. Las piezas de trabajo grandes tienden a doblarse bajo su propio peso.** *Se deberán colocar apoyos debajo de la pieza de trabajo cerca de la línea de corte y cerca del borde de la pieza de trabajo en ambos lados de la rueda.*
- f) Tenga sumo cuidado al realizar un "corte de cavidad" en las paredes existentes o en otras áreas ciegas.** *La rueda que sobresale podría cortar tuberías de agua o gas, cables eléctricos u objetos que podrían causar una repulsión.*

INSTRUCCIONES DE SEGURIDAD ADICIONALES PARA LAS OPERACIONES DE LIJADO

Advertencias de seguridad específicas para las operaciones de lijado:

- a) No utilice un papel de disco de lija excesivamente grande. Siga las recomendaciones de los fabricantes, al seleccionar el papel de lija.** *El papel de*

lija más grande que se extiende más allá de la almohadilla de lijado presenta un riesgo de laceración y puede causar enganches, desgarros del disco o contragolpes

ADVERTENCIAS GENERALES DE SEGURIDAD PARA LA BATERÍA









- a) No desensamble, abra o triture el paquete de batería.**
- b) No exponga el paquete de batería a calor o fuego. Evite guardar a la luz directa del sol.**
- c) No ponga en corto circuito el paquete de batería. No guarde el paquete de batería de forma aleatoria en una caja o cajón donde puedan ponerse en corto circuito entre sí o ponerse en corto circuito por otros objetos metálicos.**

Cuando el paquete de batería no esté en uso, manténgalo alejado de otros objetos metálicos, como sujetadores de papel, monedas, llaves, clavos, tornillos u otros objetos metálicos pequeños que puedan establecer una conexión de un terminal a otro. El corto circuito de los terminales de la batería puede causar quemaduras o incendios.
- d) No retire el paquete de la batería de su empaque original hasta que se requiera para el uso.**
- e) No someta el paquete de batería a impacto mecánico.**
- f) En el caso de fuga de la batería, no permita que el líquido entre en contacto con la piel o los ojos. Si hay contacto, lave el área afectada con bastante agua y busque atención médica.**
- g) Observe las marcas positiva (+) y negativa (-) en la parte posterior de la batería y el equipo para asegurar su uso correcto.**
- h) No use ningún paquete de batería que no esté diseñado para uso con el equipo.**
- i) Mantenga el paquete de batería fuera del alcance de los niños.**
- j) Busque atención médica de inmediato si se ingiere una celda o una batería.**
- k) Siempre adquiera el paquete de batería recomendado por el fabricante del dispositivo para el equipo.**
- l) Mantenga el paquete de batería limpio y seco.**
- m) Limpie las terminales del paquete de batería con una tela seca limpia su se ensucian.**
- n) El paquete de batería se necesita cargar antes del uso. Siempre use el cargador correcto y consulte las instrucciones del fabricante o el manual del equipo para saber las instrucciones correctas de carga.**
- o) No deje el paquete de batería en carga prolongada cuando no esté en uso.**
- p) Después de periodos prolongados de almacenamiento, puede ser necesario cargar y descargar el paquete de batería varias veces para obtener el desempeño máximo.**
- q) El paquete de batería proporciona su mejor desempeño cuando se opera en temperatura ambiente normal (20 °C ± 5 °C) / (68 °F ± 9 °F).**
- r) Cuando deseche los paquetes de batería, mantenga los paquetes de batería de diferentes sistemas electromecánicos separados entre sí.**
- s) Recargue únicamente con el cargador especificado por Worx. No use**

cargadores que no sean los específicamente suministrados para uso con el equipo. Un cargador que es adecuado para un tipo de paquete de batería puede crear un riesgo de incendio cuando se usa con otro paquete de batería.

- t) Conserve la literatura el producto original para referencia futura.**
- u) Sólo use el paquete de batería en la aplicación para la que está diseñado.**
- v) Retire el paquete de batería del equipo cuando no esté en uso.**
- w) Deséchelo adecuadamente.**

SÍMBOLOS

	Para reducir el riesgo de lesiones, el usuario deberá leer el manual de instrucciones
	Use lentes de seguridad
	Use protección auditiva
	Use máscara contra el polvo
	Use siempre unos guantes de protección
	No arrojar al fuego
	Las baterías pueden entrar al ciclo de agua si se desechan incorrectamente, lo que puede ser peligroso para el ecosistema. No deseche las baterías de desperdicio como desperdicio municipal sin clasificar
 Li-Ion	Batería de iones de litio, La batería deberá reciclarse.



call2recycle®

POSITEC Inc. ha establecido una asociación con la empresa RBRC para el reciclaje de todas las baterías Positec que posean el sello RBRC-call2recycle. Para contribuir con la protección del medio ambiente, no deseche las baterías como residuos normales. Después de que haya finalizado el ciclo de vida útil de la batería, comuníquese al 1-800-822-8837 para acceder al servicio gratuito

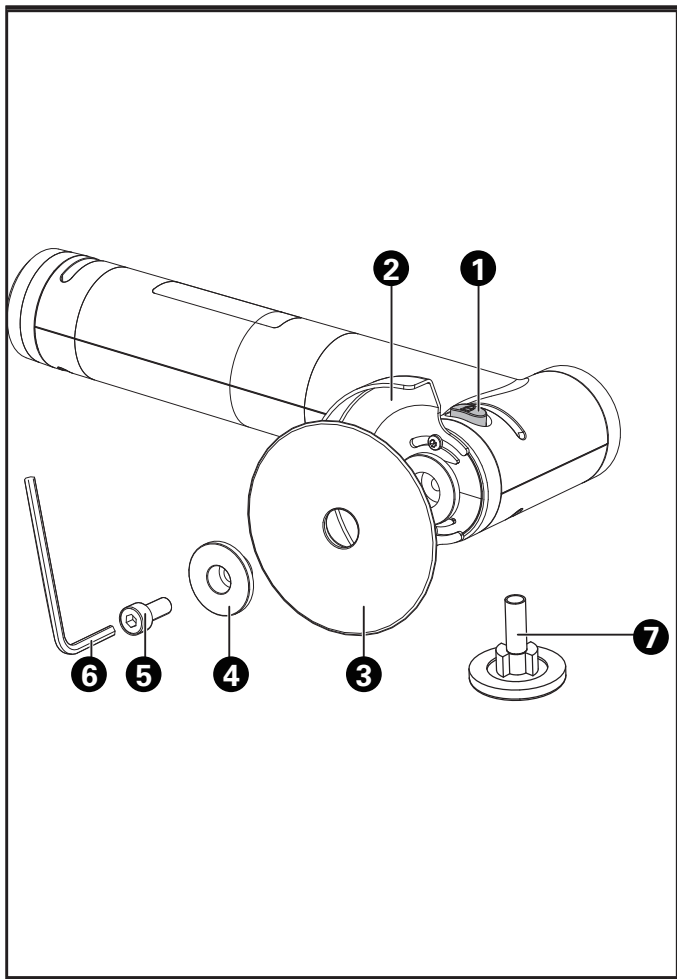

LISTA DE PARTES

1. **BOTÓN DE BLOQUEO DE HUSILLO**
2. **PROTECCIÓN DE RUEDA**
3. **RUEDA**
4. **BRIDA**
5. **TORNILLO**
6. **LLAVE HEXAGONAL (M4)**
7. **1/4" (6.4 MM) ADAPTADOR TIPO MARIPOSA**





No todos los accesorios ilustrados o descritos se incluyen junto con el producto estándar.

DATOS TÉCNICOS

	WX741L WX741L.X**
Voltios	20 V  Max***
Tipo de motor	Sin escobillas
Velocidad sin Carga	5000-24000 rpm
Tamaño de la hoja	2 plug. (50 mm)
	1 1/2 plug. (38 mm)
Agujero de la hoja	3/8 plug (9.5 mm) (sólo para la hoja de 2 plug.)
	1/4 plug. (6.4 mm) Tipo mariposa con adaptador (sólo para la hoja de 1 1/2 plug.)
Rosca de husillo	M4
Peso (Herramienta descubierta)	0.29 lbs (130 g)

** X puede estar seguido por uno o dos caracteres. Todos los modelos son iguales, excepto el número de modelo y la marca registrada. El sufijo en los modelos puede ser un número del "1" al "99" o la letra inglesa "A" a "Z" o "M1" a "M9" que significa un paquete diferente o varios accesorios embalados en el paquete.

*** Voltaje medido sin carga de trabajo. El voltaje inicial de la batería alcanza un máximo de 20V. El voltaje nominal es 18V.

Categoría	Modelo	Capacidad
20V Hub/HubX	WA7150	Entrada: 20 V  10 A Max. Salida: 20 V  10 A Max.
	WA7151	Entrada: 20 V  10 A Max. Salida 1: 20 V  10 A Max. Salida 2: 5 V  2 A (Puerto USB)

Sólo utilice los accesorios apropiados diseñados para esta herramienta. Puede encontrar información sobre los accesorios en el embalaje del producto, consultando a un distribuidor de Worx o en nuestro sitio Web: www.worx.com
Las herramientas de la serie MakerX y el Conector/ConectorX de 20V están diseñados especialmente para trabajar juntos, así pues, no intente usarlos con ningún otro dispositivo.

INSTRUCCIONES DE USO



NOTA: Antes de usar la herramienta, lea atentamente el manual de instrucciones.

ENSAMBLE

1. Monte la guarda según sea necesario (Vea la Fig. A1)

Presione y mantenga presionado el botón de bloqueo del eje, ensamble el disco y la pestaña, use después la llave Allen para apretar. (Vea la Fig. A2)

NOTA: Asegúrese siempre de sostener firmemente la pieza de trabajo para prevenir el movimiento.

La lijadora angular puede funcionar con Ejes estilo mariposa tales como los discos EZ-Lock® de Dremel®. (Vea la Fig. A3)

2. Conecte la lijadora angular al conector. (Vea la Fig. B)

Antes del uso, asegúrese de que el botón de control de velocidad en el conector está en la posición "Mín".



ADVERTENCIA: Antes del uso, asegúrese de que el botón de control de velocidad en el conector está en la posición "Mín". (Vea la Fig. C)

FUNCIONAMIENTO

1. Confirme que el botón de control de velocidad está ajustado en "Min". Sujete la herramienta por el agarre. Presione el interruptor de encendido/apagado en el conector para arrancar la máquina. (Vea la Fig. D)

PRECAUCIÓN: No use accesorios dañados o gastados. Asegúrese de que la máquina está en perfecto estado.

NOTA: Comience siempre sin carga para alcanzar la máxima velocidad y luego comience a trabajar. ¡No use una presión de contacto excesiva! Una velocidad correcta y uniforme posibilita mejor rendimiento.

2. Ajuste la velocidad según sea necesario. (Vea la Fig. E)

NOTA: Después del uso, presione el interruptor de encendido/apagado en el conector para apagar la máquina y desconéctela del conector. Por razones de seguridad, se recomienda ajustar el botón de control de velocidad a la posición "Mín" cuando se termine la operación.

3. Reemplazar el disco. (Vea la Fig. F)

Presione y mantenga presionado el botón de bloqueo del eje y use la llave Allen para aflojar.

NOTA: Antes de cambiar el accesorio, asegúrese de que su máquina está apagada y desconectada del Conector o la batería.

NOTA: 2 tornillos de repuesto para la guarda, y 1 pestaña de hoja de repuesto han sido incluidos con su herramienta, por si se pierden las piezas originales.



ADVERTENCIA! Nunca utilice un disco de corte para realizar esta operación.

MANTENIMIENTO

Retire el Paquete de la batería de la herramienta antes de realizar cualquier ajuste, servicio o mantenimiento.

No posee piezas en su interior que puedan ser reparadas por el usuario. Nunca emplee agua o productos químicos para limpiar su herramienta. Use simplemente un paño seco. Guarde siempre su herramienta en un lugar seco. Mantenga limpias las ranuras de ventilación del motor. Mantenga todos los controles de operación libres de polvo. La observación de chispas que destellan bajo las ranuras de ventilación, indica operación normal que no dañará su herramienta.

