

# Getting Started with the **korky** Fill Valve

**Need:** Adjustable Wrench, Bucket, Pencil, Pipe Wrench & Ruler

**May Need:** Sponge & Towel

**Required** Bolts Hex Nuts Metal clip Metal Washers Mounting nut

Refill Adjuster (on fill valve) Rubber Washers Tube

## 1 Watch Video

Strongly recommended: [www.korky.com/4010MP](http://www.korky.com/4010MP)

## 2 Remove the Old Fill Valve

a) Turn off water supply. Flush.



b) Mark water level (M) with pencil when original flapper closes

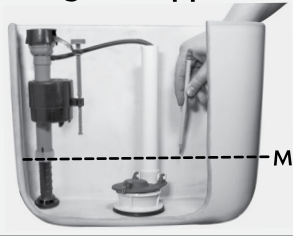

c) Flush & hold to drain water. Place bucket. Disconnect water supply.

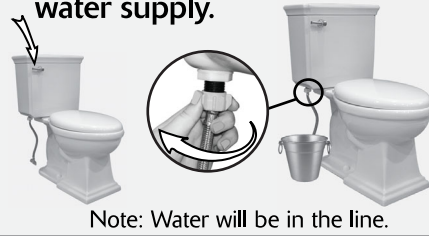

Note: Water will be in the line.

d) Remove mounting nut. May need wrench.



Note: Sponge out or use bucket to catch remaining tank water

e) Remove old valve.



## Platinum® Complete Kit

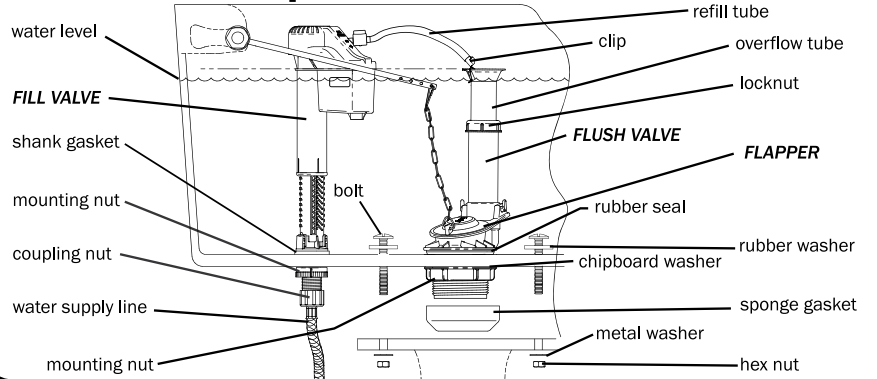

PK0434 (4010MP) Instructions 01.21

## 3 Remove the Old Flush Valve

a) Remove nuts, washers & bolts



b) Lift tank off bowl



c) Remove sponge gasket. Remove mounting nut (MN) with wrench. Remove valve and hardware.



Note: New sponge gasket may look different but will replace virtually all shapes and thicknesses



d) Install new flush valve. Rubber seal (RS) inside, chipboard washer (CW) on underside of tank. **Hand tighten mounting nut (MN).**



## 4 Secure & Adjust the New Flush Valve

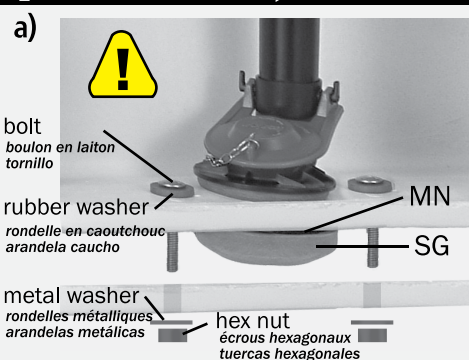

- Place sponge gasket (SG) over mounting nut (MN).  
- Set tank on bowl. **Gasket may be thicker than original, causing tank to sit higher and wobble before tightening. This is normal. Gasket designed to compress.**

- Assemble Hardware. While applying downward pressure to tank to keep tank level (second person may be helpful), alternate tightening each hex nut with wrench until tank is stable & level.  
**Do not continue tightening if tank & bowl touch. Do not overtighten as tank may crack.**

Note: If tank has two bolt holes, a set of hardware will be left over

b) Loosen locknut (LN) then slide overflow tube (OT) up or down to adjust.



c) Overflow tube (OT) is 1/2" above water line (WL) & at least 1" below flush lever nut (FN). Hand tighten locknut (LN) when done.

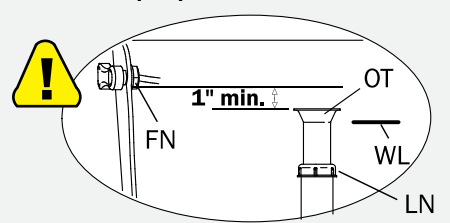

## 5 Adjust New Fill Valve Height

a) Unlock new valve.



b) Extend valve.



c) Place valve in tank. Push down until fill valve water level is about 1/2 inch\* below top of flush valve overflow level (OL).



\*Note: This positions critical level (C/L) on cover 1 inch above overflow level. (Code Requirement)

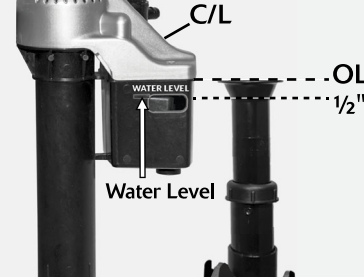

d) Remove valve from tank. **Lock Valve.**

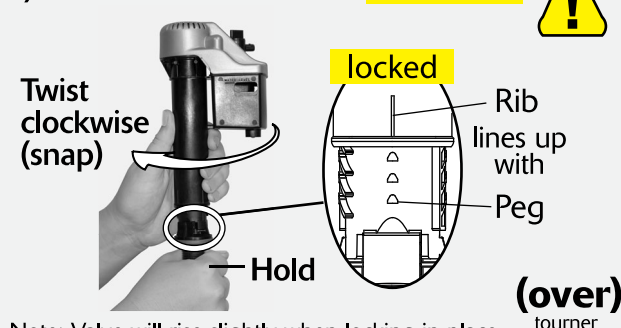

Note: Valve will rise slightly when locking in place.

**1** Regardez la vidéo - Fortement recommandé: [www.korky.com/4010MP](http://www.korky.com/4010MP).

**2** a) Fermez l'alimentation en eau. Actionnez chasse d'eau. b) Puis à l'aide d'un crayon, notez niveau d'eau (M) lorsque clapet d'origine se ferme. c) Actionnez chasse d'eau. Placez seau. Coupez l'alimentation en eau. d) Retirez l'écrou de montage. Utilisez une clé, au besoin. e) Retirez vieille soupape.

**3** a) Retirez écrous, rondelles et boulons. b) Soulevez réservoir. c) Retirez joint d'étanchéité en mousse (SG). Retirez l'écrou de montage (MN) à l'aide de clé. d) Installer nouvelle soupape de chasse. Placez joint en caoutchouc (RS) à l'intérieur et rondelle en aggloméré (CW) sous réservoir. Serrez l'écrou (MN) à main.

**4** a) Placez joint d'étanchéité en mousse (SG) sur l'écrou de montage (MN). Placez réservoir sur cuvette et posez quincaillerie tel qu'il est illustré (si réservoir est muni de deux boulons, il restera un ensemble de quincaillerie une fois l'installation terminée). Réservoir oscille au début. Appliquez une pression à main sur réservoir pour maintenir de niveau. Serrez écrous hexagonaux en alternant de l'un à l'autre jusqu'à ce que réservoir soit stable et de niveau. Serrez écrous hexagonaux au besoin à l'aide d'une clé à molette. Cessez de serrer si réservoir et cuvette se touchent. Évitez de serrer excessivement, sans quoi réservoir pourrait se fissurer. b) Desserrez contre-écrou (LN), puis glissez tube de trop-plein (OT) vers haut ou vers bas pour l'ajuster. c) Tube de trop-plein (OT) doit se situer à 1,9 cm au-dessus de conduite d'alimentation en eau (WL) et à 2,5 cm en dessous de l'écrou du levier de chasse (FN). Serrez contre-écrou (LN) à main lorsque vous avez terminé.

**5** Réglez la hauteur de la nouvelle soupape - a) Déverrouillez la nouvelle soupape. Tourner dans le sens contraire des aiguilles d'une montre. b) Allongez la soupape. c) Placez la soupape dans le réservoir. Poussez la soupape vers le bas jusqu'à ce que le niveau d'eau de la soupape de remplissage se trouve à environ 12,7 mm sous l'extrémité supérieure du niveau de trop-plein (OL) de la soupape de chasse. Remarque : Ainsi, le repère de niveau critique (C/L) sur le couvercle se trouvera à 2,54 cm au-dessus du niveau de trop-plein. (Exigence du code) d) Retirez la soupape du réservoir. Verrouillez la soupape - Tourner dans le sens des aiguilles d'une montre (déclie). Alignez les rainures sur les taquets. Remarque : La soupape remontera légèrement lorsqu'elle sera fixée

**Résumé de la garantie limitée et de la clause de non-garantie.** Lavelle Industries, Inc. (le « vendeur ») garantit à l'acheteur initial seulement (l'« acheteur ») que cette soupape de remplissage Korky® QuietFILL Platinum® pour toilette est exempte de défauts de matériaux et de fabrication, dans des conditions d'utilisation normales, pendant une période de 5 ans à partir de la date d'achat. AUCUNE GARANTIE n'est consentie pour les raisons suivantes : la négligence, un usage abusif, anormal ou inapproprié, une réutilisation, un accident, l'usure normale, le non-respect des instructions du vendeur, une installation inadéquate (y compris, sans toutefois s'y limiter, le serrage excessif de l'écrou de montage), l'entreposage ou l'entretien, ou bien si le produit entre en contact avec les produits de nettoyage à placer dans le réservoir qui contiennent des produits chimiques forts. Le texte susmentionné n'est qu'un résumé de la garantie limitée et de la clause de non-garantie. Pour obtenir la version complète de la garantie limitée et de la clause de non-garantie, visitez le [www.korky.com](http://www.korky.com). Vous pouvez également vous procurer une copie papier en écrivant au service à la clientèle à l'adresse suivante : 665 McHenry Street, Burlington, WI 53105, États-Unis.

**1** Mire el video - Altamente recomendado: [www.korky.com/4010MP](http://www.korky.com/4010MP). **2** a) Corte suministro de agua y descargue. b) Marque nivel del agua (M) con un lápiz cuando tapón original se cierre. c) Descargue. Coloque cubeta. d) Desconecte suministro de agua. e) Retire tuercas de montaje. Necesita una llave de tuercas. e) Retire válvula antigua.

**4** a) Coloque empaquetadura de esponja (SG) sobre tuerca de montaje (MN). Coloque tanque sobre taza y ensamble aditamentos como se muestra (si tanque tiene dos pernos, un juego de aditamentos se dejará de lado). Al principio tanque oscilará. Aplique presión con mano hacia abajo al tanque para mantenerlo nivelado. Alterne apriete de tuercas hexagonales hasta que tanque esté estable y nivelado. Utilice una llave inglesa para apretar tuercas hexagonales de ser necesario. No siga apretando si tanque y taza se tocan. No apriete demasiado ya que tanque podría agrietarse. b) Desajuste contratuercas (LN) y deslice tubo de desborde (OT) hacia arriba o abajo para ajustarlo. c) Tubo de desborde (OT) está 1,9 cm sobre línea de agua (WL) y 2,5 cm debajo de tuerca de palanca de descarga. Ajuste contratuercas con mano (LN) al terminar. d) Gire parte superior de válvula nueva en dirección contraria a manecillas del reloj y jale para extender completamente.

**5** a) Retire tuercas, arandelas y pernos. b) Retire tanque levantándolo de la taza. c) Retire empaquetadura de esponja (SG). Retire tuerca de montaje (MN) con una llave. d) Instale nueva válvula para descarga de inodoro. Selle de goma (RS) en interior, arandela de cartón (CW) en parte inferior del tanque. Apriete tuerca (MN) con mano.

Resumen de la Garantía limitada y de la Exención de garantías. Lavelle Industries, Inc. ("Vendedor"), garantiza únicamente al comprador original ("Comprador") de la válvula de llenado para inodoro Korky® Platinum® ("Producto") que el Producto no presentará defectos en los materiales ni la mano de obra, bajo utilización y mantenimiento normales durante un período de 5 años a partir de la fecha de compra. NO existe GARANTÍA en caso de: negligencia; abuso; uso anormal, uso incorrecto; reutilizar; accidentes; desgaste normal; no seguir las instrucciones del Vendedor; almacenamiento, mantenimiento e instalación (incluidas, entre otras, el ajuste excesivo de la tuerca de montaje) inadecuadas; o exposición del Producto a limpiadores que se colocan en el tanque y que contienen sustancias químicas abrasivas. El texto susmencionado n'est qu'un résumé de la garantie limitée et de la clause de non-garantie. Esto es solamente un resumen de la garantía limitada y la Exención de garantías. Una copia completa de la Garantía limitada y la Exención de garantías está disponible en [www.korky.com/warranty](http://www.korky.com/warranty). Además, existe una copia en papel disponible a pedido mediante el Servicio al cliente en 665 McHenry Street, Burlington, WI 53105.

Le Français

Español



## 6 Install New Fill Valve

a) Place locked valve in tank as shown.



b) Install mounting nut. **Hand tighten only, beveled side up.**



c) Insert metal clip into refill tube.

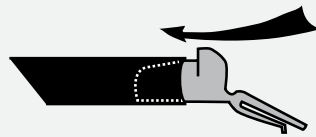

Note: Run tube under warm water & hold clip with towel for easier install.

d) Attach refill tube to flush valve.

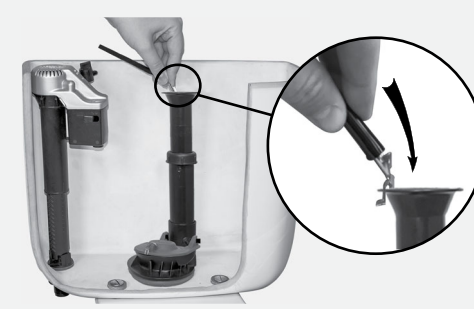

e) Attach other end of tube to refill adjuster. If tube kinks or is too long, trim prior to attaching.

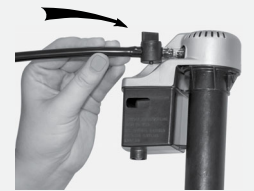

## 7 Reconnect Water Supply

a) Turn refill adjuster dial (D) clockwise to open.



Note: This directs 40% of water to bowl and 60% to tank

b) Connect water supply. Do not use sealant / tape. **Hand-tighten only.**



Note: We recommend replacing with a flexible supply line (pictured)

c) Turn water supply. Let tank fill completely. Water may flow from 3 areas.

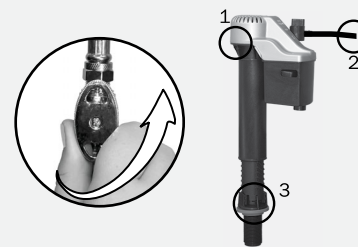

d) Turn off water. Flush. If water level (WL) drops within 1/2" of pencil mark (M), flapper install complete. If not, proceed to next step.

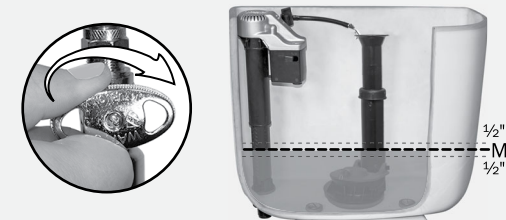

## 8 Fine-Tune Bowl Water Level

a) Rotate hole in band (B) to open position. Repeat process in steps 7c & 7d before proceeding to step 8b.

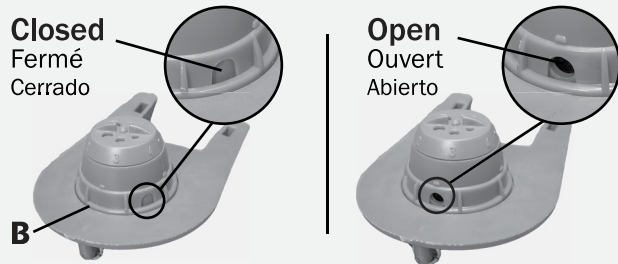

b) Rotate dial (D) to align next lowest number with arrow (A). Repeat process in steps 7c & 7d and adjust dial until setting allows water to drop within 1/2" of pencil mark.

Note: For maximum water savings, adjust to lowest possible setting while still clearing the bowl.

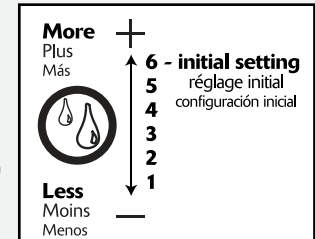
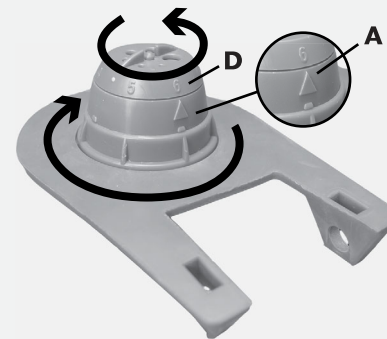

c) Turn water supply on. Flush. Wait 2 minutes. Mark water level in bowl with pencil.



d) Flush toilet

- 1) If bowl water level reaches pencil mark before tank is done filling, turn dial counterclockwise to reduce flow.
- 2) If bowl water level is below pencil mark once tank is done filling, turn dial clockwise to increase flow.



e) Repeat 8d until bowl water level reaches pencil mark at the same time tank finishes filling.

**Congratulations! You have overhauled your toilet tank! Flush toilet several times and check for leaks within the next few days.**

**Complete servicing instructions located at [www.korky.com/help](http://www.korky.com/help) or 1-800-528-3553**

### Summary of Limited Warranty and Disclaimer of Warranties

Lavelle Industries, Inc. ("Seller") warrants solely to the original purchaser ("Buyer") of this Korky® Platinum® Complete Kit ("Product") that the Product will be free from material defects in workmanship and materials under normal use and service for a period of 5 years from the date of purchase. There is **NO WARRANTY** in cases of: negligence; abuse; abnormal usage; misuse; reuse; accidents; normal wear and tear; failure to follow Seller's instructions; improper installation (including, without limitation, **over-tightening of mounting nut**), storage or maintenance; or **exposure of the Product to in-tank drop-in cleaning products containing harsh chemicals**. This is only a summary of the Limited Warranty and Disclaimer of Warranties. A complete copy of the Limited Warranty and Disclaimer of Warranties is available at [www.korky.com](http://www.korky.com). In addition, a hard copy is available upon request by contacting Customer Service at 665 McHenry Street, Burlington, WI 53105.

**6** a) Placez la soupape verrouillée dans le réservoir, tel qu'il est illustré. b) Installez l'écrou de montage. Serrez à la main seulement, le côté biseauté vers le haut. Fixez tube de remplissage c) Insérez attache métallique dans tube de remplissage. Remarque: Rincez tube à eau chaude et tenez attache avec serviette pour faciliter l'installation. d) Fixez tube de remplissage à soupape de chasse. e) Fixez autre extrémité du tube au soupape de remplissage. Si tube se plie ou s'il est trop long, coupez-le avant de fixer.

**7** a) Tournez cadran du dispositif de réglage du remplissage (D) dans sens des aiguilles d'une montre pour l'ouvrir. Remarque: Cela permet d'acheminer 40 % de l'eau à la cuvette et 60 % de l'eau au réservoir. b) Raccordez conduites d'alimentation en eau. N'appliquez pas de scellant ni de ruban. Serrez à main seulement. Remarque: Nous vous recommandons de remplacer conduite existante par une conduite d'alimentation flexible (illustrée). c) Rétablissez l'alimentation en eau. Laissez le réservoir se remplir complètement. L'eau provient normalement de trois points. d) Fermez l'alimentation en eau. Actionnez la chasse d'eau. Si le niveau d'eau (WL) descend de moins de 12,7 mm sous la ligne tracée au crayon (M), l'installation est terminée. Si ce n'est pas le cas, passez à la prochaine étape.

**8** a) Ajustez la bande. Faites pivoter le trou sur la bande (B) jusqu'à la position ouverte. Répétez les étapes 7c et 7d avant de passer à l'étape 8b. b) Ajustez cadran de réglage. Tournez cadran (D) afin de faire correspondre prochain chiffre plus bas à flèche (A). Répétez étapes 7c et 7d et ajustez cadran jusqu'à ce que réglage permette au niveau d'eau de descendre de moins de 12,7 mm sous marque tracée au crayon. c) Rétablissez l'alimentation en eau. Actionnez chasse d'eau. Patientez deux minutes temps que mouvement de l'eau dans cuvette cesse. Marquez niveau de l'eau cuvette à l'aide d'un crayon. d) Actionnez chasse d'eau. 1) Si niveau d'eau atteint marque avant fin du remplissage, tournez cadran sens contraire des aiguilles d'une montre pour réduire débit. 2) Si niveau d'eau n'a pas atteint marque une fois remplissage terminé, tournez cadran sens aiguilles d'une montre pour augmenter débit. e) Répétez l'étape 8d jusqu'à ce que niveau d'eau atteigne marque une fois remplissage terminé.

Pour des instructions complètes quant à l'entretien, consultez le [www.korky.com/help](http://www.korky.com/help) ou composez le 1 800 528-3553.

**6** a) Coloque la válvula bloqueada en el tanque, como se muestra. b) Instale la tuerca de montaje. Apriete solo a mano, con el bisel hacia arriba. Conecte el tubo de llenado c) Inserte el clip de metal en el tubo de llenado. Nota: Enjuague el tubo de agua caliente y sostenga el sujetador con una toalla para una fácil instalación. d) Conecte el tubo de llenado a la válvula de descarga. e) Conecte el otro extremo del tubo a la válvula de llenado. Si el tubo se dobla o es demasiado largo, córtelo antes de colocarlo.

**7** a) Gire el dial del dispositivo de ajuste de llenado (D) en sentido horario para abrirlo. Nota: Esto permite que el 40% del agua vaya al tazón y el 60% del agua al tanque. b) Conecte las tuberías de suministro de agua. No aplique sellador o cinta adhesiva. Solo apretado a mano. Nota: Recomendamos reemplazar la línea existente con una línea de suministro flexible (se muestra). c) Restaurar el suministro de agua. Deje que el tanque se llene por completo. El agua normalmente proviene de tres puntos. d) Cierre el suministro de agua. Tire el inodoro. Si el nivel del agua (WL) cae menos de 12,7 mm por debajo de la línea de lápiz (M), la instalación está completa. Si no, vaya al siguiente paso.

**8** a) Ajustar la banda. Gire el agujero en la banda (B) a la posición abierta. Repita los pasos 7c y 7d antes de continuar con el paso 8b. b) Ajuste el dial de ajuste. Gire el dial (D) para que coincida el siguiente dígito inferior con la flecha (A). Repita los pasos 7c y 7d y ajuste el dial hasta que el ajuste permita que el nivel del agua baje menos de 12,7 mm debajo de la marca dibujada con lápiz. c) Restaurar el suministro de agua. Operar al ras. Espere dos minutos para que se detenga el movimiento del agua en el recipiente. Marque el nivel del agua en el recipiente con un lápiz. d) Operar al ras. 1) Si el nivel del agua alcanza la marca antes de completar el llenado, gire el dial en sentido antihorario para reducir el flujo. 2) Si el nivel del agua no ha alcanzado la marca después del llenado, gire el dial hacia la derecha para aumentar el flujo. e) Repita el paso 8d hasta que el nivel del agua alcance la marca cuando se complete el llenado.

Las instrucciones de mantenimiento completas se encuentran en [www.korky.com/help](http://www.korky.com/help) o puede llamar al 1-800-528-3553



©2021 Lavelle Industries, Inc. • 665 McHenry Street, Burlington, WI 53105 • [www.korky.com](http://www.korky.com)