



Heat Gun
Décapeur Thermique
Pistola de Calor

INSTRUCTION MANUAL
MANUEL D'INSTRUCTION
MANUAL DE INSTRUCCIONES

IMPORTANT: Read Before Using.
IMPORTANT: Lire avant d'utiliser.
IMPORTANTE: Lea antes de usar.



DOUBLE INSULATION
DOUBLE ISOLATION
DOBLE AISLAMIENTO

HG6530V

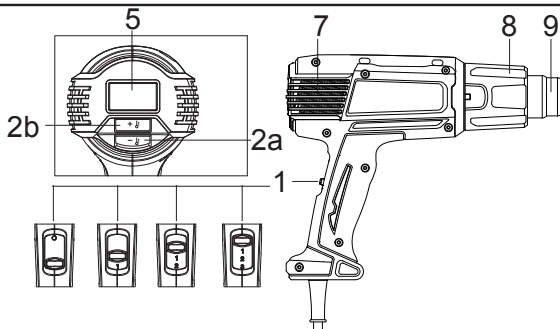

HG6531C

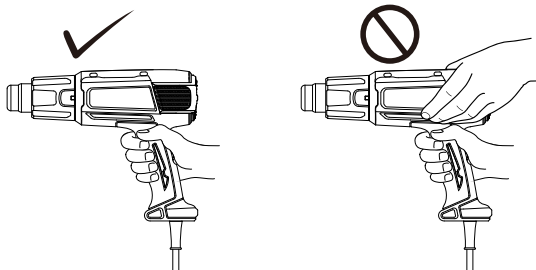
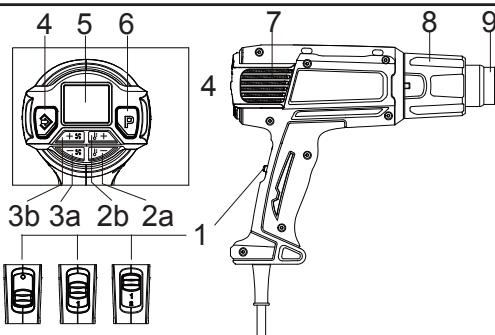

Fig.1

ENGLISH (Original instructions)

INTENDED USE

Your heat gun has been designed for stripping paint, soldering pipes, shrinking PVC, welding and bending plastic as well as general drying and thawing purposes.



WARNING: To reduce the fire or electric shock, do not expose this product to rain or moisture. Store indoors. Read instruction manual before using.



The tool should be connected only to a power supply of the same voltage as indicated on the nameplate, and can only be operated on single-phase AC supply. They are double-insulated and can, therefore, also be used from sockets without earth wire.



Hot surfaces - Burns to fingers or hands.

DESCRIPTION

- ① Slide switch
- ② Temperature setting button (2a -, 2b+)
- ③ Air volume setting button (3a -, 3b +)
- ④ Confirmation button
- ⑤ LCD
- ⑥ Preset button
- ⑦ Air inlet
- ⑧ Front cover
- ⑨ Nozzle

PACKAGE CONTENT LIST

- Check the appliance, the power cord, the power plug and all accessories for transportation damages.



WARNING: Packing materials are not toys! Children must not play with plastic bags! Danger of suffocation!

- 1 Heat gun
- 1 Set of accessories (Accessories may not be necessarily be included)
- 1 Instruction manual



When parts are missing or damaged, please contact your dealer.

IMPORTANT SAFETY INSTRUCTIONS

READ THESE INSTRUCTIONS

SAVE THESE INSTRUCTIONS

▲WARNING: Extreme care should be taken when stripping paint. The peelings, residue and vapors of paint may contain lead, which is poisonous. Any pre-1977 paint may contain lead and paint applied to homes prior to 1950 is likely to contain lead. Once deposited on surfaces, hand to mouth contact can result in the ingestion of lead. Exposure to even low levels of lead can cause irreversible brain and nervous system damage; young and unborn children are particularly vulnerable.

Before beginning any paint removal process you should determine whether the paint you are removing contains lead. This can be done by your local health department or by a professional who uses a paint analyzer to check the lead content of the paint to be removed. **LEAD-BASED PAINT SHOULD ONLY BE REMOVED BY A PROFESSIONAL AND SHOULD NOT BE REMOVED USING A HEAT GUN.**

Persons removing paint should follow these guidelines:

- Move the work piece outdoors. If this is not possible, keep the work area well ventilated. Open the windows and put an exhaust fan in one of them. Be sure the fan is moving the air from inside to outside.
- Remove or cover any carpets, rugs, furniture, clothing, cooking utensils and air ducts.
- Place drop cloths in the work area to catch any paint chips or peelings. Wear protective clothing such as extra work shirts, overalls and hats.
- Work in one room at a time. Furnishings should be removed or placed in the center of the room and covered. Work areas should be sealed off from the rest of the dwelling by sealing doorways with drop cloths.
- Children, pregnant or potentially pregnant women and nursing mothers should not be present in the work area until the work is done and all clean up is complete.
- Wear a dust respirator mask or a dual filter (dust and fume) respirator mask which has been approved by the Occupational Safety and Health Administration (OSHA), the National Institute of Safety and Health (NIOSH), or the United States Bureau of Mines. These masks and replaceable filters are readily available at major hardware stores. Be sure the mask fits. Beards and facial hair may keep masks from sealing properly. Change filters often. **DISPOSABLE PAPER MASKS ARE NOT ADEQUATE.**
- Use caution when operating the heat gun. Keep the heat gun moving as excessive heat will generate fumes which can be inhaled by the operator.
- Keep food and drink out of the work area. Wash hands, arms and face and rinse mouth before eating or drinking. Do not smoke or chew gum or tobacco in the work area.
- Clean up all removed paint and dust by wet mopping the floors. Use a wet cloth to clean all walls, sills and any other surface where paint or dust is clinging. **DO NOT SWEEP, DRY DUST OR VACUUM.** Use a high phosphate detergent or trisodium phosphate (TSP) to wash and mop areas.
- At the end of each work session put the paint chips and debris in a double plastic bag, close it with tape or twist ties and dispose of properly.
- Remove protective clothing and work shoes in the work area to avoid carrying dust into the

rest of the dwelling. Wash work clothes separately. Wipe shoes off with a wet rag that is then washed with the work clothes. Wash hair and body thoroughly with soap and water.

- Hidden areas such as behind walls, ceilings, floors, soffit boards and other panels may contain flammable materials that could be ignited by the heat gun when working in these locations. The ignition of these materials may not be readily apparent and could result in property damage and injury to persons. When working in these locations, keep the heat gun moving in a back-and-forth motion. Lingering or pausing in one spot could ignite the panel or the material behind it.

ADDITIONAL SAFETY INSTRUCTIONS FOR HEAT GUN

- Do not place your hand over the air vents or block the vents in any way.
- The nozzle and accessories of this tool become extremely hot during use. Let these parts cool down before touching.
- Always switch the tool off before putting it down.
- Do not leave the tool unattended while it is switched on.
- A fire may arise if the appliance is not used with care.
- Heat may be conducted to combustible materials that are out of sight. Do not use in a damp atmosphere, where flammable gases may be present or near combustible materials.
- Allow the tool to cool fully before storing.
- Ensure adequate ventilation as toxic fumes may be produced.
- Do not use as a hairdryer.
- Do not obstruct either the air intake or nozzle outlet, as this may cause excessive heat build-up resulting in damage to the tool.
- Do not direct the hot air blast at other people.
- Do not touch the metal nozzle as it becomes very hot during use and remains hot for up to 30 minutes after use.
- Do not place the nozzle against anything while using or immediately after use.
- Do not poke anything down the nozzle as it could give you an electric shock. Do not look down the nozzle while the unit is working because of the high temperature being produced.

- Do not allow paint to adhere to the nozzle or scraper as it could ignite after some time.









Removing paint

- Do not use this tool to remove paint containing lead. The peelings, residue and vapors of paint may contain lead, which is poisonous. Any pre-1960 building may have been painted in the past with paint containing lead and covered with additional layers of paint. Once deposited on surfaces, hand to mouth contact can result in the ingestion of lead. Exposure even to low levels of lead can cause irreversible damage to the brain and nervous system. Young and unborn children are particularly vulnerable.
- When removing paint, ensure that the work area is enclosed. Preferably wear a dust mask.
- Do not burn the paint. Use the scraper and keep the nozzle at least 25 mm away from the painted surface. When working in a vertical direction, work downwards to prevent paint from falling into the tool and burning.
- Dispose of all paint debris safely and ensure that the work area is thoroughly cleaned after completing the work.
- This tool has a polarized plug (one blade is wider than the other). To reduce the risk of electric shock, this plug is intended to fit in a polarized outlet only one way. If the plug does not fit fully in the outlet, reverse the plug. If it still does not fit, contact a qualified electrician. Do not modify the plug in any way.
- If the supply cord is damaged, it must be replaced by the manufacturer, its service agent or similarly qualified persons in order to avoid a hazard.
- Do not operate power tools in explosive atmospheres, such as in the presence of flammable liquids, gases or dust.
- Do not apply to the same place for a long time.
- Do not expose power tools to rain or wet conditions. If operating a power tool on a damp location is unavoidable, use a ground fault circuit interrupter (GFCI) protected supply.
- Avoid accidental starting. Ensure the switch is in the off position before plugging in.

CAUTION: In order to avoid a hazard due to inadvertent resetting of the thermal cut-out, this tool must not be supplied through an external switching device, such as a timer, or connected to a circuit that is regularly switched on and off by the utility.

MOUNTING THE CORRECT ACCESSORY (IF APPLICABLE)

Icon	Description	Purpose
	Glass protection nozzle	Protection windows when stripping frames

Icon	Description	Purpose
	Reflector nozzle	Soldering pipes
	Reduction nozzle	Welding, sleeve shrinking (heat concentrated over small area)
	Wide-slot nozzle	Drying, thawing (heat spread over wider area)
	Overlap welding nozzle	Welding
	Solder sleeves reflector	Soldering
	Welding nozzle	Welding
	Pressure roller	Press the surface of working piece
	Scraper	Stripping paint and varnish



- Make sure that the tool is switched off and the nozzle has cooled down.
- Falling down nozzle may ignite objects on the floor. Nozzles must be mounted firmly and secure on the unit.
- Touching a hot nozzle can lead to serious burns. Before attaching or replacing a nozzle, allow the unit to cool down completely or use a suitable tool.
- A hot nozzle can set a surface on fire. Place down hot nozzles only on fire-proof surfaces.
- An incorrect or defective nozzle can lead to heat accumulation and damage the unit. Use only original nozzles according to the table that are suitable for your unit.

INSTRUCTIONS FOR USE



If you are not sure about the correct setting, start with a low temperature setting and gradually increase the temperature until you achieve optimum results.



Always observe the safety instructions and applicable regulations.



Use only one hand to hold the tool, do not place your other hand over the air vents.(Fig. 1)



Do not use the holes on the tool housing for the fall prevention purpose at high location.

Prior to operation

- Mount the correct accessory for the application.

Switching on and off

- Number of the slide switch means as follows.

HG6530V:

- 0: OFF position
- 1: For cooling down with approx. 50°C airflow
- 2: For heating with low air volume
- 3: For heating with high air volume

HG6531C:

- 0: OFF position
- 1: For cooling down with approx. 50°C airflow
- 2: For heating

- To switch the heat gun on, slide the slide switch (1) from 0 to one of the ON positions 1, 2 or 3.
- To switch off the heat gun, set the slide switch to position 1 to cool off for a while, and then set the slide switch to position 0 (OFF).



The heat gun may give off some smoke shortly after switching on. This does not indicate a problem with the device.

Setting the temperature (HG6530V)

The temperature can be set with the slide switch (1) at position 2 or 3.

- Press the temperature setting button + (2b) to increase the temperature, and - (2a) to decrease the temperature. The LCD (5) displays the present temperature of the airflow few seconds after the target temperature was set.
- To switch the unit of the temperature between °C or °F, press + and - together.

Selecting the preset mode (HG6531C)

14 preset modes are available to quickly set the temperature and air volume suitable for major applications. Select the desired preset application as follows.

1. Set the slide switch (1) at position 2. The LCD (5) displays the application name that was used at the last time, and corresponding temperature and air volume settings. Few seconds later, the LCD displays the present temperature of the airflow.
2. Press the preset button (6). The application name starts to scroll.
3. Press the temperature setting buttons (2a/b) or air volume setting buttons (3a/b) to select the application. When the desired application name is displayed on the LCD, press the confirmation button (4) to decide it.



Whenever a setting is not confirmed by pressing the confirmation button (4) within 5-6 seconds, the device reverts to the previously confirmed setting.

Setting the temperature and air volume (HG6531C)

Change the temperature and air volume as follows. With the slide switch (1) at position 1, only the air volume can be changed.



With the slide switch at position 2, this procedure overwrites the preset temperature and air volume of the application currently displayed on the LCD.

1. Set the slide switch (1) at position 1 or 2.
2. Press the temperature setting buttons (2a/b) to change the temperature. Press the air volume setting buttons (3a/b) to change the air volume. The indications of temperature and air volume on the LCD (5) start to blink.
3. Press the confirmation button (4) to confirm the setting. The temperature and air volume on the LCD stop blinking. Few seconds later, the LCD displays the present temperature of the airflow.



Whenever a setting is not confirmed by pressing the confirmation button (4) within 5-6 seconds, the device reverts to the previously confirmed setting.

Setting the display language and temperature unit (HG6531C)

1. Set the slide switch (1) to position 1/2.
2. Press and hold the preset button (6) until the language bar blinks.
3. To switch the unit of the temperature between °C or °F, press the temperature setting buttons (2a/b). To change the language, press the air volume setting buttons (3a/b). 10 languages are available: English, German, Italian, French, Spanish, Portuguese, Dutch, Swedish, Chinese and Japanese.
4. Press the confirmation button (4) to decide your setting.

Detachable front cover

- The front cover can be removed when working at a narrow area.



Be careful of the hot nozzle. Removing the front cover increases the risk of burn with the bare hot nozzle.

Stripping paint

- Mount an appropriate accessory.
- Set a high air temperature.
- Switch the tool on.
- Direct the hot air onto the paint to be removed.
- When the paint softens, scrape the paint away using a hand scraper.



Do not strip metal window frames, as the heat may be conducted onto the glass and crack it. When stripping other window frames, use the glass protection nozzle.



Do not keep the tool directed at one spot too long to prevent igniting the surface.



Avoid collecting paint on the scraper accessory, as it may ignite. If necessary, carefully remove paint debris from the scraper accessory using a knife.

Stationary use

This tool can also be used in stationary mode.

- Place the tool onto a stable workbench.
- Secure the cable to prevent pulling the tool off the workbench.

- Carefully switch the tool on.



Make sure that the nozzle always points away from you and any bystanders.



Make sure not to drop anything into the nozzle.

Cooling down

The nozzle and accessory become very hot during use. Let them cool down before attempting to move or store the tool.

- To reduce the cooling time, switch the tool on at the lowest air temperature setting and let it run for a few minutes.
- Switch the tool off and let it cool down for at least 30 minutes. Always place it vertical and standing.



When the inside of heat gun gets too hot, the indication on the LCD blinks.

In that case, set the slide switch to position 1 to cool down the tool. After cooling down fully, restart the operation.

If the LCD still blinks after the restart, contact your local Makita Service Center.

MAINTENANCE AND CLEANING



Attention: Before performing any work on the equipment, pull the power plug.

Maintenance

- Your Power Tool has been designed to operate over a long period of time with a minimum of maintenance. Continuous satisfactory operation depends upon proper tool care and regular cleaning.

Lubrication

- Your power tool requires no additional lubrication.

Cleaning

- To prevent overheating of the motor, keep the ventilation slots of the machine clean and free from dust and dirt.
- Regularly clean the machine housing with a soft cloth, preferably after each use. If the dirt does not come off use a soft cloth moistened with soapy water.



Never use solvents such as petrol, alcohol, ammonia water, etc. These solvents may damage the plastic parts.

TECHNICAL DATA

Model No:	HG6531C		HG6530V		
Voltage:	120V~		120V~		
Frequency:	60Hz		60Hz		
Current:	14A		14A		
Setting:	I	II	I	II	III
Temperature:[°C]	50	50-650	50	50-650	50-650
[°F]	122	122-1202	122	122-1202	122-1202
Setting:	I	II	I	II	II
Air flow: [L/M]	200-550	200-550	500	280	550
[CFM]	7-19	7-19	18	10	19
Overall length	257mm		257mm		
Net weight	0.71kg		0.72kg		

Default setting of the preset mode

No.	Application name	Temperature	Air volume
1	FREE SET 1	250°C	5
2	FREE SET 2	500°C	5
3	SCRINKING	300°C	3
4	FORMING	250°C	4
5	SOLDERING COPPER	650°C	3
6	DRYING PAINT	650°C	5
7	PAINT STRIPPING	450°C	5
8	WELDING FLOOR FOIL	450°C	3
9	WELDING PPEPDM	280°C	3
10	WELDING HDPE	300°C	3
11	WELDING PP	320°C	3
12	WELDING PVC-U	340°C	3
13	WELDING ABS	360°C	3
14	WELDING PC	380°C	3

MAKITA LIMITED WARRANTY

Please refer to the annexed warranty sheet for the most current warranty terms applicable to this product. If annexed warranty sheet is not available, refer to the warranty details set forth at below website for your respective country.

United States of America: www.makitatools.com

Canada: www.makita.ca

Other countries: www.makita.com

Subject to change without notice.

FRANÇAIS (Instructions originales)

USAGE PRÉVU

Votre décapeur thermique a été conçu pour décaper les peintures, souder les tuyaux, contracter le PVC, souder et modeler les plastiques ainsi que pour des applications générales de séchage et de fonte.



AVERTISSEMENT : Pour réduire les risques d'incendie et de décharge électrique, ne pas exposer ce produit à la pluie ni à l'humidité. L'entreposer à l'intérieur. Lire le manuel d'instruction avant utilisation.

L'outil ne doit être raccordé qu'à une alimentation de la même tension que celle indiquée sur la plaque signalétique, et il ne peut fonctionner que sur un courant secteur monophasé. Réalisé avec une double isolation, il peut de ce fait être alimenté sans mise à la terre.



Surfaces chaudes — brûlent les doigts ou les mains.

DESCRIPTION

- ① Interrupteur coulissant
- ② Bouton de réglage de température (2a -, 2b+)
- ③ Bouton de réglage de volume d'air (3a -, 3b +)
- ④ Bouton de confirmation
- ⑤ Afficheur à cristaux liquides
- ⑥ Bouton de pré-réglage
- ⑦ Prise d'air
- ⑧ Protection avant
- ⑨ Buse

CONTENU DE L'EMBALLAGE

- Vérifier que l'appareil, le cordon d'alimentation, la prise électrique et tous les accessoires n'ont pas subi de dommages au cours du transport.



AVERTISSEMENT : L'emballage n'est pas un jouet ! Les enfants ne doivent pas jouer avec les sacs en plastique ! Il existe un risque de suffocation !

- 1 Pistolet thermique
- 1 Jeu d'accessoires (les accessoires ne sont pas nécessairement inclus)
- 1 Manuel d'instruction



En cas de pièces manquantes ou endommagées, contactez votre revendeur.

CONSIGNES DE SÉCURITÉ IMPORTANTES

LIRE CES INSTRUCTIONS

CONSERVER CES INSTRUCTIONS

AVERTISSEMENT : Nous incitons à une extrême prudence lors du décapage de peinture. Les pelures, résidus et gaz dégagés par la peinture peuvent contenir du plomb, qui est un poison. Les peintures datant d'avant 1977 peuvent contenir du plomb et la peinture des maisons datant d'avant 1950 contient presque sûrement du plomb. Une fois le plomb appliqué sur une surface, le contact de la main avec la bouche peut entraîner une ingestion de plomb. Même à faibles quantités, l'exposition au plomb peut causer des dégâts irréversibles au cerveau et au système nerveux ; les jeunes enfants et les enfants dans le ventre de leur mère sont particulièrement vulnérables.

Avant de décaper toute peinture, vous devez déterminer si la peinture contient du plomb. Votre service local de santé ou un professionnel utilisant un analyseur de peinture peut vérifier la teneur en plomb de la peinture à décaper. **LES PEINTURES AU PLOMB DOIVENT ÊTRE DÉCAPÉES UNIQUEMENT PAR UN PROFESSIONNEL ET SANS DÉCAPEUR THERMIQUE.**

Les personnes décapant de la peinture doivent respecter les consignes suivantes :

- Déplacer la pièce à décaper à l'extérieur. Si cela n'est pas possible, maintenir la zone de travail bien aérée. Ouvrir les fenêtres et installer un ventilateur d'extraction sur l'une d'elles. S'assurer que le ventilateur déplace l'air de l'intérieur vers l'extérieur.
- Retirer ou couvrir les moquettes, tapis, meubles, vêtements, ustensiles de cuisine et conduits de ventilation.
- Installer des toiles de protection sur le lieu de travail pour récupérer la peinture écaillée ou les débris de peinture. Porter des vêtements de protection tels que chemises de travail, salopettes et chapeaux.
- Travailler dans une pièce à la fois. Il est recommandé de sortir les meubles ou de les mettre au centre de la pièce et de les recouvrir. Le lieu de travail devrait être isolé hermétiquement du reste de l'habitation en scellant les ouvertures à l'aide de toiles de protection.
- Éloigner les enfants, les femmes enceintes ou potentiellement enceintes et les mères allaitantes du lieu de travail tant que le travail et le nettoyage ne sont pas terminés.
- Porter un appareil de protection des voies respiratoires normal ou à double filtre (poussières et émanations) homologué par l'Administration de la sécurité et de la santé au travail (OSHA), l'Institut national pour la sécurité et la santé (NIOSH) ou le Bureau des Mines américain. Ces appareils respiratoires et leurs filtres de remplacement sont disponibles auprès de la plupart des grands magasins de bricolage. S'assurer que le masque s'ajuste bien. La barbe et les poils du visage peuvent interférer avec l'efficacité des masques. Changer régulièrement les filtres. **LES MASQUES JETABLES EN PAPIER NE CONVIENNENT PAS.**
- Utiliser le décapeur thermique avec précautions. Déplacer le décapeur thermique constamment, car une chaleur excessive produira des émanations qui pourront être inhalées par l'utilisateur.
- Maintenir toute nourriture ou boisson hors du lieu de travail. Se laver les mains, les bras et le visage, et se rincer la bouche avant de manger ou de boire. Ne pas fumer ou mâcher du chewing-gum ou du tabac sur le lieu de travail.
- Nettoyer la peinture décapée et la poussière au sol à l'aide d'une vadrouille humide. Utiliser un chiffon humide pour nettoyer les murs, les rebords de fenêtre et toute autre surface où la peinture ou la poussière s'est accrochée. **NE PAS BALAYER, ÉPOUSSETER À SEC OU ASPIRER.** Utiliser un détergent à haute teneur en phosphate ou triphosphate de sodium (Na3PO4) pour nettoyer et laver les lieux de travail.
- En fin de travail, mettre la peinture écaillée et les débris de peinture dans un sac en plastique double, fermer soigneusement le sac avec du ruban adhésif ou un lien torsadé et le jeter conformément aux normes en vigueur.
- Retirer les vêtements de protection et les chaussures de travail sur le lieu de travail pour éviter de transporter de la poussière dans le reste de l'habitation. Nettoyer les vêtements de

travail séparément. Nettoyer les chaussures avec un chiffon humide qui sera lavé avec les vêtements de travail. Laver soigneusement le corps et les cheveux à l'eau et au savon.

- Certains endroits, comme l'arrière d'une cloison, le plafond, le plancher, les panneaux ou autres, peuvent dissimuler des matériaux inflammables qui pourraient s'enflammer lorsque le décapeur thermique est utilisé à proximité. L'ignition de ces matériaux pourrait ne pas être immédiatement apparente et pourrait causer des dommages corporels et matériels. Dans ce genre d'endroits, effectuer des va-et-vient continus avec le décapeur thermique. S'arrêter ou s'attarder sur un point pourrait enflammer le panneau ou le matériau dissimulé derrière.

CONSIGNES DE SÉCURITÉ SUPPLÉMENTAIRES CONCERNANT LE DÉCAPEUR THERMIQUE

- Ne pas placer la main au-dessus des grilles d'aération et ne pas bloquer les ouvertures de quelque manière que ce soit.
- La buse et les accessoires de cet outil deviennent extrêmement chauds pendant l'utilisation. Laisser refroidir ces parties avant de les toucher.
- Toujours mettre l'outil hors tension avant de le poser par terre.
- Ne pas laisser l'outil sans surveillance lorsqu'il est allumé.
- Une utilisation négligente risque de provoquer un incendie.
- La chaleur peut se transmettre à des matières inflammables situées hors de la vue. Ne pas utiliser l'outil dans une atmosphère humide, où des gaz inflammables peuvent être présents ou à proximité de matières inflammables.
- Laisser l'outil refroidir complètement avant de le ranger.
- Veiller à ce que le lieu soit bien aéré, car des fumées toxiques peuvent se dégager.
- Ne pas utiliser cet outil comme sèche-cheveux.
- Ne pas boucher la prise d'air ou la buse, car cela peut produire une accumulation excessive de chaleur et abîmer l'outil.
- Ne pas diriger le jet d'air chaud vers d'autres personnes.
- Ne pas toucher la buse métallique, car elle atteint des températures très élevées pendant l'utilisation et reste très chaude jusqu'à 30 minutes ensuite.
- Ne pas placer la buse contre un objet quelconque pendant ou immédiatement après l'utilisation.
- Ne mettre aucun objet en contact avec la buse, car vous pourriez recevoir une décharge électrique. Ne pas tourner la buse en direction de votre visage pendant que l'outil est en marche, vous risqueriez de vous brûler.
- Ne pas laisser de la peinture coller à la buse ou au grattoir, car elle risquerait de prendre feu au bout d'un certain temps.









Décapage de la peinture

- Ne pas utiliser cet outil pour décapier de la peinture au plomb. Les pelures, résidus et gaz dégagés par la peinture peuvent contenir du plomb, qui est poison. Les bâtiments construits avant 1960 sont susceptibles de présenter des surfaces peintes avec de la peinture au plomb recouvertes par d'autres couches de peinture. Une fois le plomb appliqué sur une surface, le contact de la main avec la bouche peut entraîner une ingestion de plomb. Même à faibles quantités, l'exposition au plomb peut causer des dégâts irréversibles au cerveau et au système nerveux. Les jeunes enfants et les fœtus sont particulièrement vulnérables.
- Pour décapier de la peinture, s'assurer que le lieu de travail est confiné. De préférence, porter un masque antipoussière.
- Ne pas brûler la peinture. Utiliser le grattoir et tenir la buse à au moins 25 mm de la surface peinte. Pour travailler sur des surfaces verticales, appliquer un mouvement de haut en bas pour éviter que de la peinture ne tombe dans l'outil et ne prenne feu.
- Se débarrasser de tous les débris de peinture dans le respect des normes de sécurité et vérifier que le lieu de travail est parfaitement propre une fois que vous avez terminé.
- Cet outil est doté d'une fiche polarisée (une des broches est plus large que l'autre). Pour réduire les risques de décharge électrique, cette fiche électrique doit être enfoncée d'une seule façon dans une prise de courant polarisée. Si la fiche ne peut pas être complètement enfoncée dans la prise, il faut tourner la fiche. Si la fiche ne peut toujours pas être enfoncée, il faut communiquer avec un électricien certifié. Ne modifier d'aucune façon la fiche électrique.
- Si le câble d'alimentation est endommagé, il doit être remplacé par le fabricant, par son agent de service ou toute autre personne possédant des qualifications semblables, pour éviter tout incident.
- Ne pas utiliser ces outils électriques dans une atmosphère explosive, telle qu'en la présence de liquides, de gaz ou de poussières inflammables.
- Ne pas appliquer de chaleur au même endroit trop longtemps.
- Ne pas exposer ce produit à la pluie ni à l'humidité. Si un outil électrique est utilisé dans un endroit humide, il faut utiliser une alimentation électrique protégée par un disjoncteur de fuite à la terre (GFCI).
- Éviter les démarrages accidentels. Veiller à ce que l'interrupteur soit en position hors tension avant de brancher.

⚠ AVERTISSEMENT : Pour éviter tout incident causé par un réalignement inattendu de l'entaille thermique, cet outil ne devrait pas être alimenté par un appareil de connexion externe, tel qu'une minuterie, ni connecté à un circuit qui est régulièrement mis sous tension et hors tension.

MONTAGE DU BON ACCESSOIRE (AU BESOIN)

Pictogramme	Description	Objectif
	Buse pour la protection du verre	Pour la protection des fenêtres lors du retrait du cadre

Pictogramme	Description	Objectif
	Buse à réflecteur	Pour le soudage de tuyaux
	Buse de réduction	Pour le soudage, le modelage de gaine (chaleur concentrée sur une petite surface)
	Buse à large fente	Pour le séchage et la décongélation (chaleur répartie sur une surface plus importante)
	Buse de soudure à clin	Soudure
	Réflecteur de manches à brasage	Brasage
	Buse de soudure	Soudure
	Rouleau à pression	Pour presser la surface de la pièce de travail
	Grattoir	Pour le décapage des vernis et peintures



- S'assurer que l'outil est hors tension et que la buse a refroidi.
- Une buse qui tombe peut enflammer un objet au sol. Les buses doivent être montées solidement et de manière stable sur l'appareil.
- Toucher la buse chaude peut causer de graves brûlures. Avant de fixer ou de remplacer une buse, laisser l'appareil refroidir complètement ou utiliser un outil approprié.
- Une buse chaude peut enflammer un support. Ne poser la buse chaude que sur un support qui résiste au feu.
- Une mauvaise buse ou une buse défectueuse peut entraîner une accumulation de chaleur et endommager l'appareil. N'utiliser que des buses d'origine appropriées à votre appareil suivant le tableau.

INSTRUCTIONS D'UTILISATION



En cas d'incertitude quant au réglage à utiliser, commencer à basse température et augmenter graduellement jusqu'à obtenir le meilleur résultat possible.



Respecter systématiquement les consignes de sécurité et la réglementation en vigueur.



Utiliser l'outil d'une seule main, ne pas placer l'autre main sur la prise d'air.(Fig. 1)



Ne pas utiliser les trous situés sur le boîtier de l'outil pour prévenir les chutes dans un endroit en hauteur.

Avant l'utilisation

- Monter l'accessoire requis pour l'application.

Mise sous tension et hors tension

- Définition des chiffres indiqués sur l'interrupteur coulissant

HG6530V :

- 0 : Position hors tension
- 1 : Pour refroidir, débit d'air à environ 50 °C
- 2 : Pour chauffer avec volume d'air faible
- 3 : Pour chauffer avec volume d'air élevé

HG6531C :

- 0 : Position hors tension
- 1 : Pour refroidir, débit d'air à environ 50 °C
- 2 : Pour chauffer

- Pour mettre le pistolet sous tension, glisser l'interrupteur (1) de 0 à 1, 2 ou 3.
- Pour mettre le pistolet hors tension, glisser l'interrupteur en position 1 pour laisser refroidir pendant un moment, puis glisser l'interrupteur en position 0 (hors tension).



Le pistolet thermique pourrait produire de la fumée peu de temps après la mise sous tension. Cela n'indique aucunement que l'appareil a un problème.

Réglage de la température (HG6530V)

La température peut être ajustée en glissant l'interrupteur (1) en position 2 ou 3.

- Appuyer sur le bouton de réglage de température + (2b) pour augmenter la température, et - (2a) pour diminuer la température. L'afficheur (5) indique la température actuelle du débit d'air quelques secondes après que la température cible est atteinte.
- Pour changer l'unité de température entre °C et °F, presser les boutons + et - en même temps.

Sélectionner un mode préréglé (HG6531C)

14 modes préréglés sont offerts pour rapidement ajuster la température et le volume d'air adéquat à la majorité des projets. Sélectionner comme suit le mode préréglé voulu.

1. Glisser l'interrupteur (1) en position 2. L'afficheur (5) indique le nom du mode utilisé la dernière fois, ainsi que la température correspondante et les réglages du débit d'air. Quelques secondes plus tard, l'afficheur indique la température actuelle du débit d'air.
2. Appuyer sur le bouton de préréglage (6). Le nom du mode apparaît sur une liste déroulante.
3. Appuyer sur les boutons de réglage de température (2a/b) ou les boutons de réglage du débit d'air (3a/b) pour choisir le mode. Lorsque le nom du mode voulu s'affiche sur l'afficheur, appuyer le bouton de confirmation (4) pour le sélectionner.



Si un réglage n'est pas confirmé en appuyant sur le bouton de confirmation (4) dans les 5 ou 6 secondes, l'appareil utilise les réglages confirmés précédents.

Réglage de la température et du débit d'air (HG6531C)

Modifier la température et le débit d'air de la façon suivante. Glisser l'interrupteur (1) en position 1, seulement le débit d'air peut être modifié.



En glissant l'interrupteur en position 2, cette procédure écrase la température et le débit d'air préréglés du mode actuellement indiqué sur l'afficheur.

1. Glisser l'interrupteur (1) en position 1 ou 2.
2. Appuyer sur les boutons de réglage de température (2a/b) pour modifier la température. Appuyer sur les boutons de réglage de débit d'air (3a/b) pour modifier le débit d'air. L'indicateur de température et de débit d'air se met à clignoter sur l'afficheur (5).
3. Appuyer sur le bouton de confirmation (4) pour confirmer le réglage. L'indicateur de température et de débit d'air cesse de clignoter sur l'afficheur. Quelques secondes plus tard, l'afficheur indique la température actuelle du débit d'air.



Si un réglage n'est pas confirmé en appuyant sur le bouton de confirmation (4) dans les 5 ou 6 secondes, l'appareil utilise les réglages confirmés précédents.

Régler la langue d'affichage et l'unité de température (HG6531C)

1. Glisser l'interrupteur (1) en position 1/2.
2. Appuyer et maintenir enfoncé le bouton de préréglage (6) jusqu'à ce que la barre linguistique clignote.
3. Pour changer l'unité de température entre °C et °F, presser les boutons de réglage de température (2a/b). Pour modifier la langue, appuyer sur les boutons de réglage de débit d'air (3a/b). 10 langues sont offertes : anglais, allemand, italien, français, espagnol, portugais, hollandais, suédois, chinois et japonais.
4. Appuyer sur le bouton de confirmation (4) pour confirmer le réglage.

Protection avant amovible

- Il est possible de retirer la protection avant pour travailler dans une zone étroite.



Soyez prudent avec la buse chaude. Retirer la protection avant accroît le risque de se brûler avec la buse chaude à nu.

Décaper la peinture

- Monter l'accessoire adéquat.
- Sélectionner une température d'air élevée.
- Mettre l'outil sous tension.
- Diriger le jet d'air chaud sur la peinture à enlever.
- Lorsque la peinture se ramollit, la retirer au moyen d'un grattoir à main.



Ne pas décaper les encadrements de fenêtre métalliques, car la chaleur peut se propager et briser le verre. Pour décaper l'encadrement d'autres fenêtres, utiliser la buse de protection du verre.



Ne pas laisser l'outil appliqué trop longtemps à un emplacement donné, vous risqueriez d'y mettre le feu.



Éviter l'accumulation de peinture sur le grattoir, car elle risque de prendre feu. Si nécessaire, retirer les débris de peinture avec précaution du grattoir à l'aide d'un couteau.

Utilisation en position fixe

Cet outil peut également s'utiliser en position fixe.

- Placer l'outil sur un établi stable.
- Fixer le câble pour éviter d'arracher l'outil de l'établi.

- Mettre prudemment l'outil sous tension.



Veiller à ce que la buse soit toujours tournée du côté opposé de vous-même et des éventuelles personnes présentes.



Veiller à ne rien échapper sur la buse.

Refroidissement

La buse et l'accessoire atteignent une température très élevée pendant l'utilisation. Les laisser refroidir avant de déplacer ou de ranger l'outil.

- Pour accélérer le refroidissement, régler l'outil sur la température la plus basse et le laisser tourner ainsi pendant quelques minutes.
- Mettre l'outil hors tension et le laisser refroidir au moins 30 minutes. Toujours le placer à la verticale et debout.



Lorsque l'intérieur du pistolet devient trop chaud, l'indicateur clignote sur l'écran.

Passer alors en position 1 pour laisser refroidir l'outil. Redémarrez l'outil lorsqu'il est complètement refroidi.

Si l'écran clignote toujours après le redémarrage, contactez votre Centre de service Makita local.

ENTRETIEN ET NETTOYAGE



Attention : Avant d'effectuer quoi que ce soit sur l'appareil, il faut débrancher la fiche électrique.

Entretien

- Votre outil électrique a été conçu pour fonctionner longtemps avec un minimum d'entretien. Le fonctionnement continu et satisfaisant de l'outil dépend d'un entretien adéquat et d'un nettoyage régulier.

Lubrification

- Votre outil électrique ne nécessite aucune lubrification supplémentaire.

Nettoyage

- Pour éviter une surchauffe du moteur, maintenir l'orifice de ventilation propre et dépoussiéré.
- Nettoyer régulièrement le carter de l'appareil avec un chiffon doux, de préférence après chaque utilisation. Si la saleté ne part pas, utiliser un chiffon mouillé avec de l'eau savonneuse.



Ne jamais utiliser de solvants tels que de l'essence, de l'alcool, de l'ammoniac, etc. Ils risquent d'abîmer les pièces en plastique.

DONNÉES TECHNIQUES

No de modèle :	HG6531C		HG6530V		
Tension :	120V~		120V~		
Fréquence :	60Hz		60Hz		
Courant :	14A		14A		
Réglage :	I	II	I	II	III
Température : [°C]	50	50-650	50	50-650	50-650
	[°F]	122	122-1202	122	122-1202
Réglage :	I	II	I	II	II
Débit d'air : [L/M]	200-550	200-550	500	280	550
	[CFM]	7-19	7-19	18	10
Longueur totale	257mm		257mm		
Poids net	0,71kg		0,72kg		

Réglage par défaut des modes pré-réglés

No	Nom du mode	Température	Débit d'air
1	SÉLECTION LIBRE 1	250°C	5
2	SÉLECTION LIBRE 2	500°C	5
3	RÉTRACTER	300°C	3
4	FORMER	250°C	4
5	SOUDER	650°C	3
6	SÉCHER PEINTURE	650°C	5
7	DÉCAPER PEINTURE	450°C	5
8	SOUDER SOL FEUILLES	450°C	3
9	SOUDER PPEPDM	280°C	3
10	SOUDER HDPE	300°C	3
11	SOUDER PP	320°C	3
12	SOUDER PVC-U	340°C	3
13	SOUDER ABS	360°C	3
14	SOUDER PC	380°C	3

GARANTIE LIMITÉE DE MAKITA

Référez-vous à la garantie en annexe pour connaître les plus récentes conditions de garantie applicable à ce produit. Si la garantie n'est pas annexée, référez-vous aux renseignements de garantie détaillés sur notre site Web national indiqué ci-dessous.

États-Unis d'Amérique : www.makitatools.com

Canada : www.makita.ca

Ailleurs : www.makita.com

Sujet à modification sans préavis.

ESPAÑOL (Instrucciones originales)

USO PREVISTO

Su pistola de calor ha sido diseñada para remover pintura, soldar tuberías, encoger PVC, soldar y curvar plástico, así como secar y descongelar en general.



ADVERTENCIA: para reducir el riesgo de incendio o de descarga eléctrica, no exponga este equipo a la lluvia o humedad. Almacene en el interior. Lea el manual de instrucciones antes de usar.

La herramienta debe conectarse solamente a una fuente de alimentación de la misma tensión que la indicada en la placa de características, y solo puede funcionar con corriente alterna monofásica. El sistema de doble aislamiento de la herramienta puede, por lo tanto, usarse también en enchufes hembra sin conductor de tierra.



Superficies calientes: quemaduras en los dedos o manos.

DESCRIPCIÓN

- ① interruptor corredizo
- ② Botón de ajuste de temperatura (2a -, 2b +)
- ③ Botón de ajuste de volumen de aire (3a -, 3b +)
- ④ Botón de confirmación
- ⑤ LCD
- ⑥ Botón de preselección
- ⑦ Admisión de aire
- ⑧ Protección frontal
- ⑨ Boquilla

CONTENIDO DE LA CAJA

- Verifique que no haya daños de transporte en la herramienta, el cable de alimentación, el enchufe eléctrico y todos los accesorios.



ADVERTENCIA: ¡Los materiales de embalaje no son juguetes! ¡Los niños no deben jugar con bolsas plásticas! ¡Existe un peligro de asfixia!

- 1 Pistola de calor
- 1 Juego de accesorios (los accesorios no están necesariamente incluidos)
- 1 Manual de instrucciones



En el caso que falten piezas o que haya piezas dañadas, póngase en contacto con el vendedor.

INSTRUCCIONES DE SEGURIDAD IMPORTANTES

LEA ESTAS INSTRUCCIONES
GUARDE ESTAS INSTRUCCIONES

ADVERTENCIA: es importante tener mucho cuidado al remover pintura. La capa desprendida, los residuos y los vapores de pintura pueden contener plomo, que es tóxico. Cualquier pintura aplicada antes de 1977 puede contener plomo, y es probable que la pintura aplicada a casas construidas antes de 1950 contenga plomo. En caso de retirar pintura con contenido de plomo, el contacto entre las manos y la boca puede causar una ingestión de plomo. Incluso una exposición a cantidades muy reducidas de plomo puede causar daños irreversibles al cerebro y al sistema nervioso; los niños pequeños y en gestación son particularmente vulnerables.

Antes de comenzar el proceso de remover pintura, debería determinar si la pintura a remover contiene plomo. Esto puede hacerlo su centro local de salud o un profesional que use un analizador de pintura para verificar el contenido de plomo de la pintura a remover. LA PINTURA A BASE DE PLOMO SOLO DEBE SER REMOVIDA POR UN PROFESIONAL Y NO DEBERÍA SER REMOVIDA USANDO UNA PISTOLA DE CALOR. Las personas que remuevan la pintura deben respetar estas pautas:

- Coloque la pieza de trabajo en el exterior. Si esto no es posible, el área de trabajo debe de estar bien ventilada. Abra las ventanas y coloque un ventilador de extracción en una de ellas. Asegúrese que el ventilador mueve el aire de adentro hacia afuera.
- Quite o cubra alfombras, tapetes, muebles, ropa, utensilios de cocina y conductos de aire.
- Coloque láminas de protección en el área de trabajo para atrapar astillas o pedazos de pintura. Vista ropa protectora como camisas de trabajo adicionales, overoles y cascos.
- Trabaje en un cuarto a la vez. Debe quitar el mobiliario o colocarlo en medio del cuarto y cubrirlo. El área de trabajo debe aislarse del resto de la vivienda, sellando las puertas con láminas de protección.
- Niños, mujeres embarazadas o probablemente embarazadas y madres lactantes no deben estar presentes en el área de trabajo hasta que el trabajo y la limpieza hayan sido finalizados.
- Utilice una máscara de respiración antipolvo o una máscara de respiración de doble filtro (polvo y vapor) que haya sido aprobada por la Occupational Safety and Health Administration (OSHA), el National Institute of Safety and Health (NIOSH) o el United States Bureau of Mines. Puede obtener estas máscaras y sus filtros reemplazables en las grandes ferreterías. Asegúrese que la máscara le queda bien. La barba y el vello facial pueden impedir un sellado correcto de la máscara. Cambie los filtros regularmente. LAS MÁSCARAS DESECHABLES DE PAPEL NO SON ADECUADAS.
- Tenga precaución cuando opere la pistola de calor. La pistola de calor debe permanecer en movimiento ya que el exceso de calor genera humo que puede ser inhalado por el operador.
- Mantenga la comida y las bebidas fuera del área de trabajo. Lávese las manos, los brazos y la cara y enjuáguese la boca antes de comer o beber. No fume o mastique chicle o tabaco en el área de trabajo.
- Limpie la pintura removida y el polvo en el suelo con un trapeador mojado. Utilice un trapo húmedo para limpiar todas las paredes, umbrales y cualquier otra superficie donde haya pintura o polvo. NO LIMPIE CON UNA ESCOBA, UN TRAPO SECO O UNA ASPIRADORA. Use un detergente con un alto nivel de fosfato o fosfato trisódico (TSP) para lavar y trapear las áreas.
- Al final de cada sesión de trabajo, coloque los pedazos de pintura y los residuos dentro de una bolsa de plástico doble, cierre la bolsa con cinta adhesiva o un lazo de enrolllo y deshágase de ella correctamente.
- Quítese la ropa protectora y los zapatos de trabajo dentro del área de trabajo para no esparcir el polvo en el resto de la vivienda. Lave la ropa de trabajo por separado. Limpie los zapatos con un trapo mojado que luego será lavado con la ropa de trabajo. Lávese

minuciosamente el cabello y el cuerpo con jabón y agua.

- Las áreas ocultas, como detrás de paredes, techos, pisos, parte de abajo de tablas u otros paneles, pueden contener materiales inflamables que podrían encenderse al usar la pistola de calor cuando trabaje en estos lugares. Estos materiales podrían encenderse en forma imperceptible al comienzo, lo que podría resultar en daños de propiedad y lesiones a personas. Cuando trabaje en este tipo de lugares, mantenga la pistola de calor en movimiento, hacia atrás y hacia adelante. El detenerse o pausar en un lugar podría encender el panel o los materiales que se encuentran detrás del mismo.

INSTRUCCIONES ADICIONALES DE SEGURIDAD PARA LA PISTOLA DE CALOR

- No coloque la mano por encima de las rejillas de ventilación y no las bloquee de ninguna manera.
- La boquilla y los accesorios de esta herramienta alcanzan temperaturas extremadamente elevadas durante el uso. Deje que estos elementos se enfríen antes de tocarlos.
- Apague siempre la herramienta antes de colocarla en algún lugar.
- No deje la herramienta encendida sin supervisión.
- Si el aparato no se utiliza con cuidado puede provocar un incendio.
- El calor se puede transmitir a materiales combustibles que están fuera de la vista. No utilice el aparato en un ambiente húmedo donde puedan existir gases inflamables ni en la proximidad de materiales combustibles.
- Deje que la herramienta se enfríe por completo antes de guardarla.
- Asegure una ventilación adecuada, ya que se puede generar humo tóxico.
- No utilice el aparato como secador de pelo.
- No obstruya la entrada de aire ni la salida de la boquilla, ya que se puede generar una acumulación excesiva de calor y provocar daños en la herramienta.
- No dirija el chorro de aire caliente hacia personas.
- No toque la boquilla de metal ya que se pone muy caliente durante el funcionamiento y sigue así hasta 30 minutos después de utilizar.
- No permita que la boquilla permanezca en contacto con ningún otro objeto mientras la utilice.
- No deje caer nada en el interior de la boquilla ya que podría recibir una descarga eléctrica. No mire al interior de la boquilla durante el funcionamiento del aparato, ya que produce temperaturas elevadas.
- No permita que se adhiera pintura a la boquilla o al rascador, ya que se podría inflamar al cabo de un rato.









REMOVER LA PINTURA

- No utilice esta herramienta para retirar pintura que contenga plomo. La capa desprendida, los residuos y los vapores de pintura pueden contener plomo, que es tóxico. En cualquier edificio construido antes de 1960 se puede haber utilizado pintura con contenido de plomo que puede estar cubierta por capas de pintura adicionales. En caso de retirar pintura con contenido de plomo, el contacto entre las manos y la boca puede causar una ingestión de plomo. Incluso una exposición a cantidades muy reducidas de plomo puede causar daños irreversibles al cerebro y al sistema nervioso. Los niños pequeños y en gestación son particularmente vulnerables.
- Cuando quite la pintura, asegúrese de que el área de trabajo queda cerrada. Es recomendable que utilice una máscara contra el polvo.
- No queme la pintura. Utilice el rascador y mantenga la boquilla a una distancia de al menos 25 mm de la superficie pintada. Al proceder en dirección vertical, trabaje desde arriba hacia abajo para evitar que se caiga pintura al interior de la herramienta y se queme dentro.
- Deseche con seguridad todos los residuos de pintura y asegúrese de limpiar a fondo la zona al finalizar el trabajo.
- Esta herramienta tiene un enchufe polarizado (una cuchilla es más ancha que la otra). Para reducir el riesgo de descarga eléctrica, este enchufe está diseñado para encajar en la toma polarizada en una sola posición. Si el enchufe no encaja como corresponde en la toma, invierta el enchufe. Si después de esto sigue sin encajar, póngase en contacto con un electricista cualificado. No modifique el enchufe en modo alguno.
- Si el cable de alimentación está dañado, el fabricante, su concesionario o personas cualificadas de forma similar debe reemplazarlo para evitar que se produzcan peligros.
- No opere herramientas eléctricas en atmósferas explosivas, por ejemplo, en la presencia de líquidos, gases o polvo inflamables.
- No realice la aplicación en el mismo lugar durante mucho tiempo.
- No exponga las herramientas eléctricas a la lluvia o a la humedad. Si no puede evitar operar una herramienta eléctrica en un lugar húmedo, use un suministro protegido por un interruptor de desconexión por falla de tierra (IDFT).
- Evite arrancar la máquina accidentalmente. Asegúrese de que el interruptor esté en la posición de apagado (off) antes de enchufarlo.

⚠PRECAUCIÓN: para evitar un riesgo debido a un restablecimiento inadvertido del corte térmico, esta herramienta no se debe alimentar a través de un interruptor externo, como un temporizador, o conectar a un circuito que la empresa de servicios públicos enciende y apaga regularmente.

MONTAJE DEL ACCESORIO ADECUADO (SI PROCEDE)

Icono	Descripción	Objetivo
	Boquilla de protección para vidrio	Protección de las ventanas cuando se estén decapando marcos

Icono	Descripción	Objetivo
	Boquilla reflectora	Soldadura de tuberías
	Boquilla de reducción	Soldadura, contracción de manguitos (concentración de calor en una zona reducida)
	Boquilla con ranura grande	Secado, descongelación (calor difundido sobre una zona extensa)
	Boquilla para soldar solapada	Soldadura
	Reflector para manguitos de soldadura	Soldar
	Boquilla para soldar	Soldadura
	Rodillo de presión.	Presione la superficie de la pieza que está trabajando
	Rascador	Decapado de pintura y barniz



- Compruebe que la herramienta está desconectada y la boquilla se ha enfriado.
- En caso de caída, las boquillas pueden incendiar objetos en el suelo. Las boquillas deben estar firmemente montadas y aseguradas en el aparato.
- El contacto con una boquilla caliente puede causar graves quemaduras. Antes de montar o cambiar una boquilla, deje que el aparato se enfríe por completo o utilice una herramienta apropiada.
- Una boquilla caliente puede incendiar superficies. Coloque las boquillas calientes únicamente en superficies refractarias.
- Una boquilla inadecuada o defectuosa puede causar una acumulación de calor y daños en el aparato. Utilice únicamente las boquillas originales que aparecen en la tabla.

INSTRUCCIONES DE USO



Si tiene dudas con respecto al ajuste correcto, empiece con un nivel de temperatura bajo y vaya aumentando paulatinamente la temperatura hasta conseguir un resultado óptimo.



Observe siempre las instrucciones de seguridad y los reglamentos aplicables.



Sujete la herramienta con una sola mano y no coloque la otra mano encima de las rejillas de ventilación. (Fig. 1)



No utilice los orificios en la caja de la herramienta para prevenir la caída en una ubicación alta.

Antes del uso

- Monte el accesorio adecuado para la aplicación.

Encender y apagar

- El número del interruptor corredizo significa lo siguiente.
HG6530V:

0: Posición de apagado (OFF)

1: Para enfriar con un flujo de aire de aprox. 50 °C

2: Para calentar con volumen de aire bajo

3: Para calentar con volumen de aire alto

HG6531C:

0: Posición de apagado (OFF)

1: Para enfriar con un flujo de aire de aprox. 50 °C

2: Para calentar

- Para encender la pistola de calor, deslice el interruptor corredizo (1) de 0 a una de las posiciones de encendido (ON) 1, 2 o 3.
- Para apagar la pistola de calor, coloque el interruptor corredizo en la posición 1 durante un rato para que se enfríe y luego coloque el interruptor corredizo en la posición 0 (OFF).



La pistola de calor puede emitir un poco de humo después de encenderla. Esto no indica que el dispositivo tenga algún problema.

Ajuste de la temperatura (HG6530V)

La temperatura se puede ajustar con el interruptor corredizo (1) en la posición 2 o 3.

- Presione el botón de ajuste de temperatura + (2b) para aumentar la temperatura, y - (2a) para disminuir la temperatura. La pantalla LCD (5) muestra la temperatura actual del flujo de aire unos segundos después de haber establecido la temperatura objetivo.
- Para cambiar la unidad de la temperatura entre °C o °F, presione + y - al mismo tiempo.

Seleccionar el modo predeterminado (HG6531C)

Hay 14 modos predeterminados disponibles para configurar rápidamente la temperatura y el volumen de aire adecuados para las aplicaciones principales. Seleccione la aplicación predeterminada deseada de la siguiente manera.

1. Coloque el interruptor corredizo (1) en la posición 2. La pantalla LCD (5) muestra el nombre de la aplicación que se utilizó la última vez y los ajustes correspondientes de temperatura y volumen de aire. Unos segundos después, la pantalla LCD muestra la temperatura actual del flujo de aire.
2. Presione el botón de preselección (6). El nombre de la aplicación comienza a desplazarse.
3. Presione los botones de ajuste de temperatura (2a/b) o los botones de ajuste de volumen de aire (3a/b) para seleccionar la aplicación. Al visualizar el nombre de la aplicación deseada en la pantalla LCD, presione el botón de confirmación (4) para establecerla.



Cuando no se confirma una configuración presionando el botón de confirmación (4) en los próximos 5 a 6 segundos, el dispositivo vuelve a la configuración previamente confirmada.

Ajuste de la temperatura y el volumen de aire (HG6531C)

Cambie la temperatura y el volumen de aire como se indica a continuación. Con el interruptor corredizo (1) en la posición 1, solo es posible cambiar el volumen de aire.



Con el interruptor corredizo en la posición 2, este procedimiento sobrescribe la temperatura y el volumen de aire preestablecidos de la aplicación que se visualiza actualmente en la pantalla LCD.

1. Coloque el interruptor corredizo (1) en la posición 1 o 2.
2. Presione los botones de ajuste de temperatura (2a/b) para cambiar la temperatura. Presione los botones de ajuste de volumen de aire (3a/b) para cambiar el volumen de aire. Las indicaciones de temperatura y volumen de aire en la pantalla LCD (5) comienzan a parpadear.
3. Presione el botón de confirmación (4) para confirmar la configuración. La temperatura y el volumen de aire en la pantalla LCD dejan de parpadear. Unos segundos después, la pantalla LCD muestra la temperatura actual del flujo de aire.



Cuando no se confirma una configuración presionando el botón de confirmación (4) en los próximos 5 a 6 segundos, el dispositivo vuelve a la configuración previamente confirmada.

Configuración del idioma en la pantalla y la unidad de temperatura (HG6531C)

1. Coloque el interruptor corredizo (1) en la posición 1/2.
2. Presione y mantenga presionado el botón de preselección (6) hasta que la barra de idioma parpadee.
3. Para cambiar la unidad de la temperatura entre °C o °F, presione los botones de ajuste de temperatura (2a/b). Para cambiar el idioma, presione los botones de ajuste del volumen de aire (3a/b). Hay 10 idiomas disponibles: inglés, alemán, italiano, francés, español, portugués, holandés, sueco, chino y japonés.
4. Presione el botón de confirmación (4) para seleccionar su configuración.

Protección frontal removible

- La protección frontal puede retirarse para trabajar en una zona estrecha.



Tenga cuidado con la boquilla caliente. Retirar la protección frontal aumenta el riesgo de quemarse con la boquilla caliente desnuda.

Decapar pintura

- Monte el accesorio adecuado.
- Ajuste la temperatura del aire para que salga caliente.
- Encienda la herramienta.
- Dirija el aire caliente hacia la pintura a remover.
- Cuando se reblandezca la pintura, levántela raspando con un rascador de mano.



No decape marcos de ventanas metálicas, ya que el calor podría transmitirse al vidrio y quebrarlo. Cuando decape marcos de otras ventanas, utilice la boquilla de protección de vidrio.



No mantenga la herramienta dirigida a un mismo punto durante demasiado tiempo para no quemar la superficie.



No deje que se acumule la pintura en el rascador ya que se podría incendiar. En caso de ser necesario, retire los residuos de pintura del rascador utilizando un cuchillo.

Uso estático

Esta herramienta también se puede utilizar en modo estático.

- Coloque la herramienta en un banco de trabajo estable.
- Fije el cable para impedir que tire de la herramienta fuera del banco de trabajo.

- Encienda la herramienta con precaución.



Asegúrese de que la boquilla siempre apunte lejos de usted y de quienes lo acompañan.



Asegúrese de que no cae nada dentro de la boquilla.

Enfriamiento

La boquilla y los accesorios se ponen muy calientes durante el uso. Deje que se enfríen antes de trasladar o guardar la herramienta.

- Para reducir el tiempo de enfriamiento, ponga en marcha la herramienta ajustada a la temperatura mínima y déjela funcionar así durante algunos minutos.
- Apague la herramienta y deje que se enfríe durante mínimo 30 minutos. Coloque siempre la herramienta en posición vertical y de pie.



Cuando el interior de la pistola de calor se sobrecalienta, la indicación en la pantalla LCD parpadea.

En ese caso, coloque el interruptor corredizo en la posición 1 para enfriar la herramienta. Una vez que se haya enfriado completamente, reinicie la operación.

Si la pantalla LCD continúa parpadeando después de reiniciarla, comuníquese con su Centro de Servicio de Makita local.

MANTENIMIENTO Y LIMPIEZA



Atención: antes de realizar cualquier trabajo en el aparato, desconéctelo del suministro eléctrico.

Mantenimiento

- Su herramienta eléctrica está diseñada para funcionar durante un largo período de tiempo con un mínimo de mantenimiento. El funcionamiento continuo satisfactorio depende del cuidado adecuado de la herramienta y de su limpieza regular.

Lubricación

- Su herramienta eléctrica no requiere ninguna lubricación adicional.

Limpieza

- Para evitar el sobrecalentamiento del motor, mantenga limpias y libres de polvo y suciedad las ranuras de ventilación de la máquina.
- Limpie regularmente el exterior de la máquina con un paño suave, de preferencia después de cada uso. Si no logra eliminar la suciedad, utilice un paño suave humedecido con agua jabonosa.



No utilice nunca disolventes como petróleo, alcohol, amoníaco, etc. Estos disolventes pueden dañar los elementos de plástico.

DATOS TÉCNICOS

No. de modelo:	HG6531C			HG6530V		
Tensión:	120V~			120V~		
Frecuencia:	60Hz			60Hz		
Corriente:	14A			14A		
Ajuste:	I	II	I	II	III	
Temperatura: [°C]	50	50-650	50	50-650	50-650	
	[°F]	122	122-1202	122	122-1202	122-1202
Ajuste:	I	II	I	II	II	
Flujo de aire: [L/M]	200-550	200-550	500	280	550	
	[CFM]	7-19	7-19	18	10	19
Longitud total	257mm			257mm		
Peso neto	0.71kg			0.72kg		

Configuración predefinida del modo predeterminado

No.	Nombre de la aplicación	Temperatura:	Volumen de aire
1	SELECCIÓN LIBRE 1	250°C	5
2	SELECCIÓN LIBRE 2	500°C	5
3	RETRAER	300°C	3
4	FORMACIÓN	250°C	4
5	SOLDADURA DE COBRE	650°C	3
6	SECADO DE PINTURA	650°C	5
7	DECAPADO DE PINTURA	450°C	5
8	LÁMINA DE SUELO PARA SOLDADURA	450°C	3
9	SOLDADURA PPEPDM	280°C	3
10	SOLDADURA HDPE	300°C	3
11	SOLDADURA PP	320°C	3
12	SOLDADURA PVC-U	340°C	3
13	SOLDADURA ABS	360°C	3
14	SOLDADURA PC	380°C	3

GARANTÍA LIMITADA DE MAKITA

Consulte la hoja de garantía adjunta para conocer los términos de garantía más actuales que aplican a este producto. Si la hoja de garantía anexa no está disponible, consulte los detalles de la garantía detallados en el siguiente sitio web para su país respectivo.

Estados Unidos: www.makitatools.com

Canadá: www.makita.ca

Otros países: www.makita.com

Información sujeta a cambios sin previo aviso.

< USA only >

WARNING

Some dust created by power sanding, sawing, grinding, drilling, and other construction activities contains chemicals known to the State of California to cause cancer, birth defects or other reproductive harm. Some examples of these chemicals are:

- lead from lead-based paints,
- crystalline silica from bricks and cement and other masonry products, and
- arsenic and chromium from chemically-treated lumber.

Your risk from these exposures varies, depending on how often you do this type of work. To reduce your exposure to these chemicals: work in a well ventilated area, and work with approved safety equipment, such as those dust masks that are specially designed to filter out microscopic particles.

< Sólo en los Estados Unidos >

ADVERTENCIA

Algunos polvos creados por el lijado, aserrado, esmerilado, taladrado y otras actividades de la construcción contienen sustancias químicas reconocidas por el Estado de California como causantes de cáncer, defectos de nacimiento y otros peligros de reproducción. Algunos ejemplos de estos productos químicos son:

- plomo de pinturas a base de plomo,
- sílice cristalino de ladrillos y cemento y otros productos de albañilería, y
- arsénico y cromo de maderas tratadas químicamente.

El riesgo al que se expone varía, dependiendo de la frecuencia con la que realice este tipo de trabajo. Para reducir la exposición a estos productos químicos: trabaje en un área bien ventilada y póngase el equipo de seguridad indicado, tal como las máscaras contra polvo que están especialmente diseñadas para filtrar partículas microscópicas.

Makita Corporation

3-11-8, Sumiyoshi-cho,
Anjo, Aichi 446-8502 Japan

www.makita.com