

Left-Hand Installation Instructions

as viewed from the outside.





Left Hinge Installation Instructions

Please turn poster over for Right Hinge Instructions.

Instrucciones para la instalación de las bisagras del lado izquierdo

Dele vuelta al impreso para las instrucciones sobre las bisagras del lado derecho.

Instructions d'installation de la charnière gauche

Veuillez consulter le verso de cette feuille afin de prendre connaissance des instructions pour une installation avec la charnière à gauche.

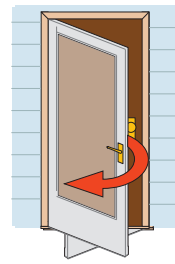

202220809-1120 CVSS Extruded

Scan with mobile device to see a video of EasyHang® installation.

Escanee con el dispositivo móvil para ver un video de la instalación EasyHang®.

Numérisez avec un appareil mobile pour voir une vidéo de l'installation EasyHang®.



**INSTALLATION QUESTIONS?
MISSING PARTS?
REPLACEMENT PARTS?**

DON'T GO BACK TO THE STORE!

VISIT WWW.LARSONDOORS.COM

**HOMEOWNER HELPLINE
1-888-483-3768**

¿TIENE PREGUNTAS SOBRE LA INSTALACIÓN?
¿FALTAN PIEZAS? ¿REQUIERE PIEZAS DE REPUESTO?
¡NO REGRESE A LA TIENDA! VISITE
WWW.LARSONDOORS.COM
LÍNEA DE AYUDA PARA EL PROPIETARIO
RESIDENCIAL 1-888-483-3768

DES QUESTIONS CONCERNANT L'INSTALLATION?
Des pièces manquantes? Pièces de remplacement?
Ne retournez pas au magasin! Visitez la ligne
d'assistance aux propriétaires de Larsondoors.com

Please have the following information on hand when you call:

- 1 Warranty Registration number
- 2 Model of door
- 3 Size of the door
- 4 Color

Por favor tenga a mano la siguiente información cuando llame:

- 1 Número de registro de garantía
- 2 Modelo de la puerta
- 3 Tamaño de la puerta
- 4 Color

Veuillez disposer de l'information suivante lorsque vous appelez:

- 1 Numéro d'enregistrement de la garantie
- 2 Modèle de la porte
- 3 Dimensions de la porte
- 4 Couleur



Read the complete installation instructions before proceeding with installation.

- Installation may require two people when lifting and installing the door
- Use appropriate protective equipment
- Children should not be allowed to play with the door
- Failure to install door properly could result in an injury

NOTE: Larson Manufacturing Company is not responsible for accidents or injury resulting from the use or installation of this product.

Lea las instrucciones completas para la instalación antes de proceder a efectuarla.

- Puede ser necesario contar con dos personas para levantar e instalar la puerta
- Utilice equipo de protección adecuado
- No debe permitirse que los niños jueguen con la puerta
- No instalar la puerta adecuadamente podría causar lesiones

NOTA: Larson Manufacturing Company no es responsable por los accidentes o lesiones que resulten del uso o la instalación de este producto.

Lisez entièrement les directives d'installation avant de commencer.

- L'installation peut requérir deux personnes pour le levage et l'installation de la porte
- Utilisez un équipement de protection approprié
- Les enfants ne doivent pas être autorisés à jouer avec la porte
- Une installation incorrecte de la porte peut causer des blessures

REMARQUE : Larson Manufacturing Company n'est pas responsable des accidents ou des blessures causées par l'utilisation ou l'installation de ce produit.

Parts List

Lista de piezas/Liste de pièces

Storm Door
Puerta contra tormentas
Contre-porte

Drip Cap
Canal de goteo
Larmier

Hinge Rail
Larguero de bisagras
Rail de charnière

Registration Number
Número de registro
numéro d'enregistrement

Hardware Kit and Installation Screws
Juego de herrajes y tornillos de instalación
Quincaillerie et vis d'installation



Latch Rail
Larguero del picaporte
Rail de verrouillage

Left and Right Rail Extender
With Weather Strips
Extensor del larguero izquierdo
y derecho con burletes
Rallonge de rail gauche et
droit avec bourrelets de calfeutrage

Expander
Expansor
Dispositif d'extension

Recommended Tools

Herramientas recomendadas/Outils recommandés

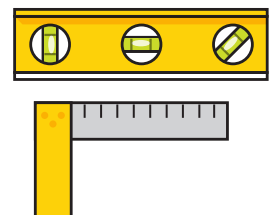
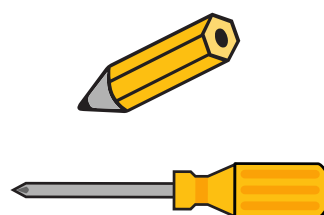
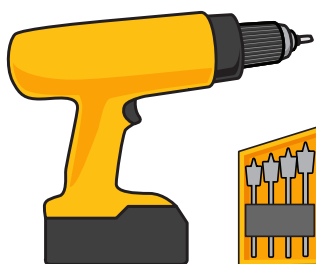

1a

Confirm the hinge side of the storm door. **Turn this poster over for right hinge installation.** Your LARSON Reversa-Hinge storm door is designed for either right or left hinge installation. Oversize custom doors may not be reversible.

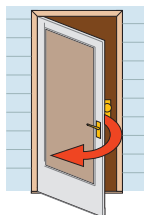

Left Hinge
Bisagras del lado izquierdo
charnière gauche

Confirme cuál es el lado de las bisagras de la puerta contra tormentas. **Dele vuelta al impreso para la instalación de las bisagras del lado derecho.** Su puerta contra tormentas Reversa-Hinge de LARSON está diseñada para la instalación de las bisagras tanto del lado derecho como del lado izquierdo. Las puertas extragrandes hechas a la medida puede que no sean reversibles.

Confirmez de quel côté se trouvera la charnière de la contre-porte. **Reportez-vous au verso de la feuille s'il s'agit d'une installation avec la charnière à droite.** Votre contre-porte Reversa-Hinge de LARSON est conçue pour recevoir la charnière à droite ou à gauche. Les très grandes portes sur mesure peuvent ne pas être réversibles.

1b

1-in wide x 1-in deep mounting surface is required. Hinge-side shimming may be required to fit existing opening. Use an appropriate shim thickness to reduce the opening to size noted. Shims are not included – household shim materials may include paint stir sticks or wooden yardsticks.

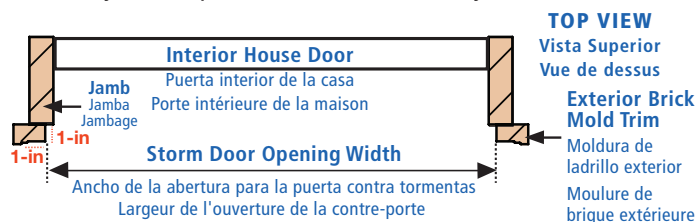

La superficie de montaje debe tener 1-in (2.5 cm) de ancho x 1-in (2.5 cm) de profundidad. Es posible que necesite calzas en el lado de las bisagras para adaptar a la abertura actual. Use un espesor de calza adecuado para reducir el espacio de separación al tamaño necesario. Las calzas no se incluyen; los materiales domésticos de calzas pueden incluir varillas para mezclar pintura o reglas de madera.

Une surface de montage de 1 po de largeur x 1 po de profondeur est requise. Des cales côté charnière peuvent être nécessaire pour s'ajuster à l'ouverture existante. Utilisez une épaisseur de cale appropriée pour réduire l'ouverture à la taille indiquée. Les cales ne sont pas incluses – les matériaux de cale domestiques peuvent inclure des bâtonnets de peinture ou des étalons en bois.

Nominal Door Sizes Tamaños nominales de las puertas Portes de taille normale	Opening Width (no shim required) Ancho de la abertura (no necesita calza) Largeur d'ouverture (aucune cale requise)	Opening Width (shim required) Ancho de la abertura (necesita calza) Largeur d'ouverture (cale requise)	Shim to this Opening Width Utilice calza para este ancho de la abertura Utilisez des cales à cette largeur d'ouverture	Min. – Max. Height Alto mín - máx Hauteur min. – max.
30-in x 81-in	29 7/8-in – 30-in	30 1/16-in – 30-3/8-in	29 7/8-in – 30-in	80-in to 81-in
32-in x 81-in	31 7/8-in – 32-in	32 1/16-in – 32-3/8-in	31 7/8-in – 32-in	
34-in x 81-in	33 7/8-in – 34-in	34 1/16-in – 34-3/8-in	33 7/8-in – 34-in	
36-in x 81-in	35 7/8-in – 36-in	36 1/16-in – 36-3/8-in	35 7/8-in – 36-in	

1c

Verify house door trim is securely attached and square.

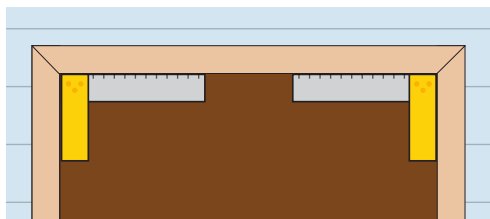

Verifique que el reborde de la puerta de la casa se encuentre fijado de forma segura y a escuadra.

Vérifiez si la garniture de porte de la maison est solidement fixée et d'équerre.

1d

Check for existing door hardware interference.

If storm door hardware interferes with your primary door hardware we recommend placing storm door hinge on opposite side, or moving storm door handle up or down until it clears.

Revise si existe interferencia con los herrajes de la puerta.

Si los herrajes de la puerta contra tormenta interfieren con los herrajes de su puerta primaria recomendamos colocar la bisagra de la puerta contra tormentas en el lado opuesto.

Vérifiez si les ferrures de porte existantes font obstacle.

Si les ferrures de la contre-porte font obstacle aux ferrures de la porte principale, nous vous recommandons de placer la charnière de la contre-porte du côté opposé ou de déplacer la poignée de la contre-porte vers le haut ou vers le bas jusqu'à ce qu'elle soit dégagée.

Set Placeholder Screw For Hinge Rail

Coloque el tornillo marcador de posición para el larguero de la bisagra/Installez la vis de suspension pour le rail de la charnière

2a

Place the hinge rail tight against the right side of door frame and slide to top.

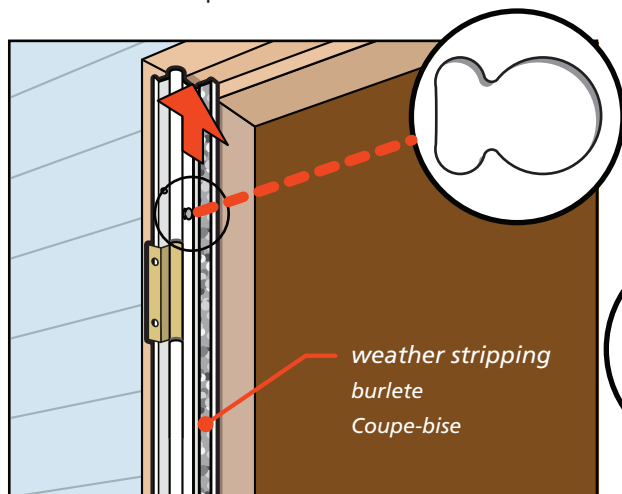

Coloque el larguero de las bisagras ceñido contra el lado derecho del marco de la puerta y deslícelo hacia la parte superior.

Placez le rail de la charnière bien contre le côté gauche du cadre de porte et faites-le glisser jusqu'en haut.

2b

Use FIRST hole from top only. Mark hole with pencil, remove hinge rail, pre-drill and attach placeholder screw as shown. **Do not tighten all of the way.**

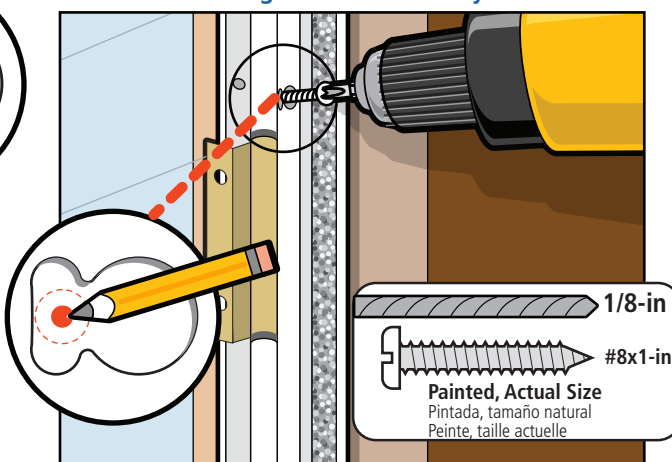

Utilice el PRIMER agujero de la parte superior únicamente. Marque el agujero con un lápiz, retire el larguero de las bisagras, pretaladre y coloque el tornillo marcador de posición como se ilustra. **No apriete completamente.**

Utilisez le PREMIER trou du haut seulement. Marquez le trou au crayon, enlevez le rail de la charnière, prépercez et installez la vis de suspension tel qu'illustré. **Ne la serrez pas complètement.**

2c

Leave 1/8-in of screw exposed.

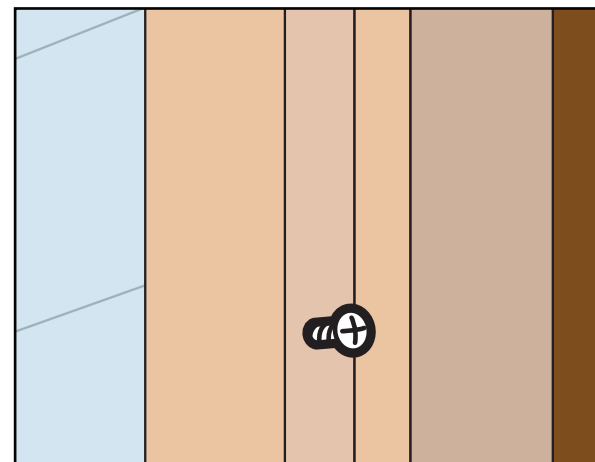

Deje 1/8-in (1.6 mm a 3.2 mm) de tornillo expuesto.

Laissez à 3 mm (1/8 po) de vis exposé.

3a
Place interior side face up.

3b
Locate factory installed hinge locator hole near top end of door, and place hinge rail as shown. Attach #10 x 1/2-in screw into pilot hole.

Note: The hinge rail will overlap the top of the door by 1/16-in to 1/8-in.

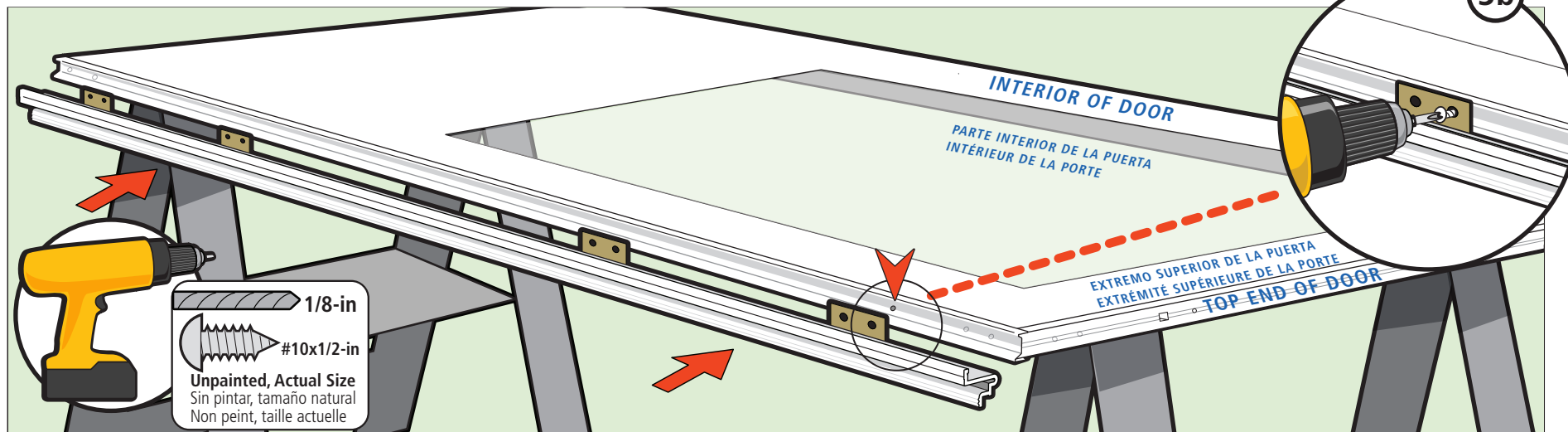

Coloque el lado interior orientado hacia arriba.
Placez le côté intérieur tourné vers le haut.

Busque el agujero de ubicación de las bisagras que viene perforado de fábrica cerca del extremo superior de la puerta, y coloque el larguero de las bisagras como se ilustra. Fije el tornillo n.º 10 x 1/2-in en el agujero guía.

Nota: El larguero de las bisagras se superpondrá a la parte superior de la puerta en 1/16-in a 1/8-in (1,6 mm a 3,2 mm).

Remarque: Le rail de la charnière dépassera du dessus de la porte de 1,5 mm à 3 mm (1/16 po à 1/8 po).

Repérez le trou localisateur de charnière installé à l'usine près du haut de la porte et placez le rail de la charnière comme montré. Fixez la vis n.º 10 x 1/2 po dans l'avant-trou.

3c
Drill remaining pilot holes.

3d
Attach remaining screws starting from the bottom.

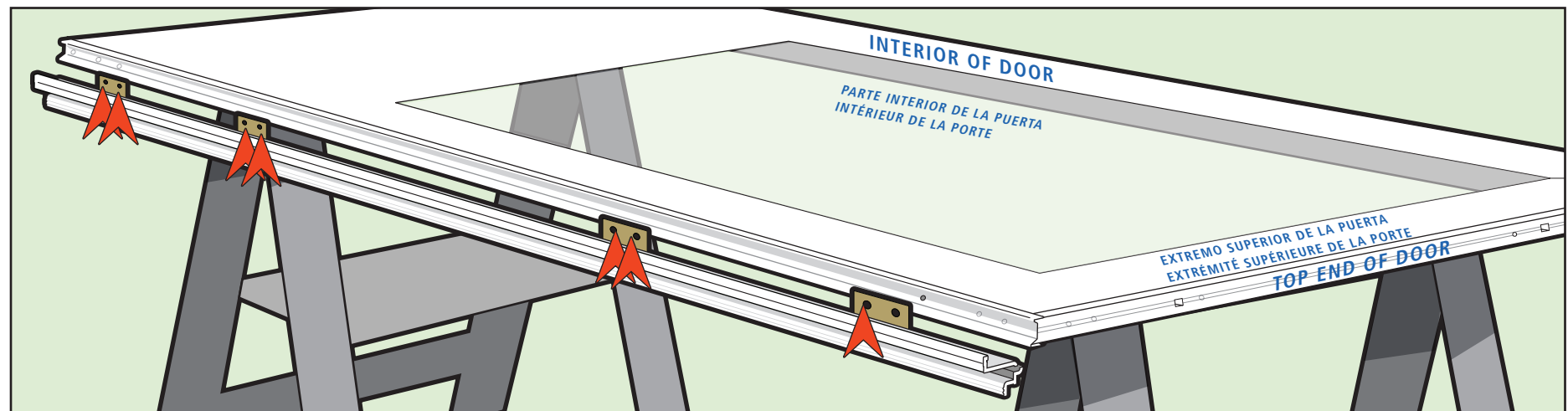

Taladre los agujeros guía restantes.
Percez les avant-trous restants.

Fije los tornillos restantes comenzando desde la parte inferior.
Vissez les vis restantes en commençant en bas.

4 Attach Storm Door to Door Frame

Fije la puerta contra tormentas al marco de la puerta/Attachez la contre-porte au cadre de la porte

4a
Slide rail extender (marked with "L") into the bottom of the hinge rail.

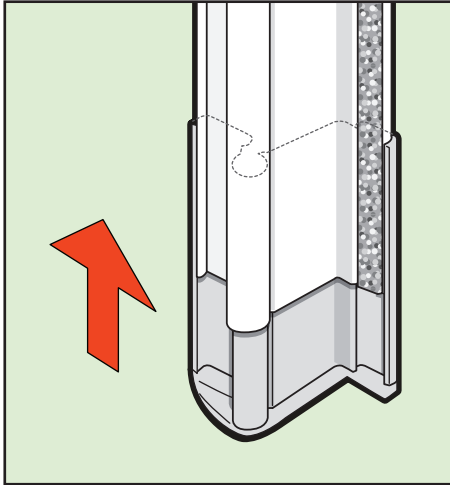

Deslice el extensor del larguero (marcado con una "L") en la parte inferior del larguero de las bisagras.

Glissez la rallonge de rail (désignée par la lettre « L ») dans le bas du rail de la charnière.

4b
Hang storm door onto door frame using the placeholder screw. The door will settle approx. 1/16-in down. *Tighten screw while pushing top of hinge rail tight against the door frame.*

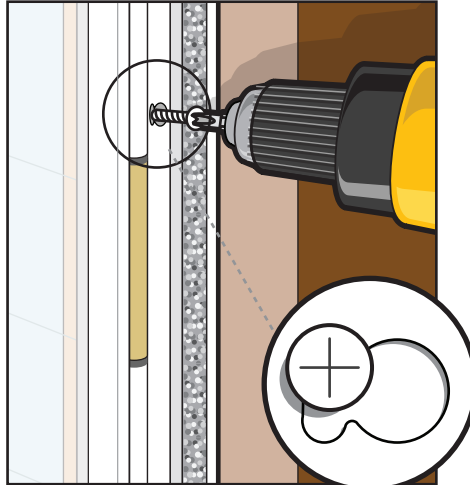

Coloque la puerta contra tormentas en el marco de la puerta utilizando el tornillo marcador de posición. La puerta se asentará aprox. 1/16-in (1.6 mm). Apriete el tornillo mientras empuja la parte superior del larguero donde van las bisagras ajustándolo contra el marco de la puerta.

Fixez la contre-porte sur l'encadrement de la porte avec la vis. La porte s'abaissera d'environ 1/16 po. Serrez la vis tout en poussant le dessus du rail de charnière tout contre l'encadrement de la porte.

4c
At the second hinge from the bottom, pre-drill hole and install a door installation screw in one of the pre-punched holes. Do not overtighten.

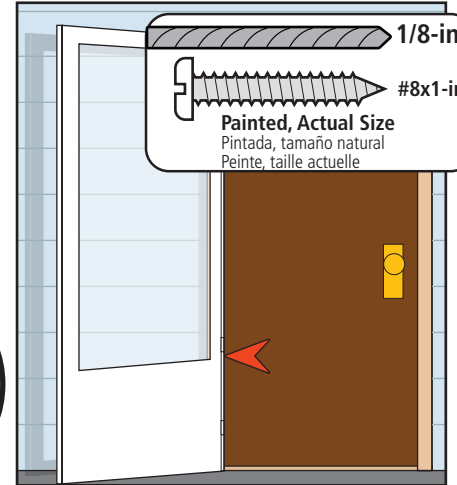

Pretaladre un agujero en el lado inferior interno del larguero de las bisagras y coloque el tornillo para asegurar la abertura de la puerta. No apriete demasiado.

Au niveau de la deuxième charnière à partir du bas, prépercez le trou et installez une vis d'installation de porte dans l'un des trous préperçés. Ne serrez pas trop.

4d
Slide rail extender to sill. Loosen door installation screw as needed.

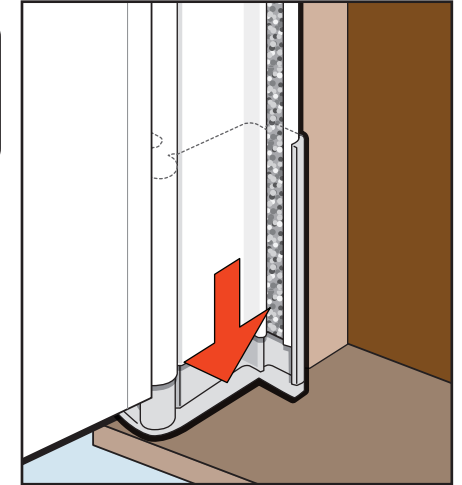

Deslice el extensor del larguero hasta la solera. Afloje el tornillo del larguero de las bisagras según sea necesario.

Faites glisser la rallonge du rail au seuil. Desserrez la vis d'installation de porte si nécessaire.

4e
Pre-drill holes and place screws on the inner side of hinge rail in remaining locations. *Do not over tighten screws.*

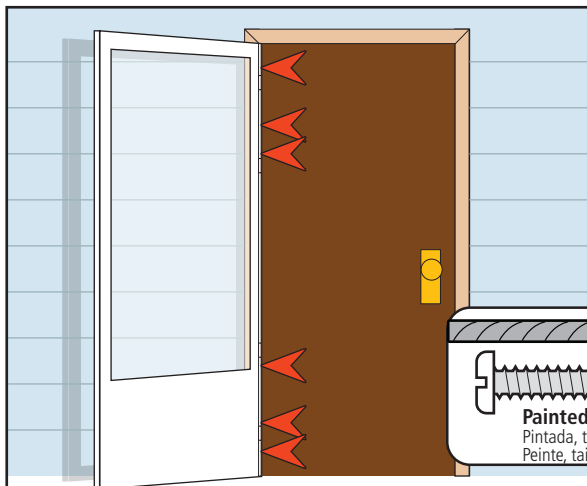

Pretaladre agujeros y coloque los tornillos en el lado interno del larguero de las bisagras en los 8 lugares. *No apriete demasiado los tornillos.*

Prépercez les trous et placez les vis sur le côté interne du rail de la charnière aux emplacements restants. *Ne serrez pas trop les vis.*

4f
Push door tight against door frame, then pre-drill holes and install screws on the outer side of hinge rail. *Do not over tighten screws.*

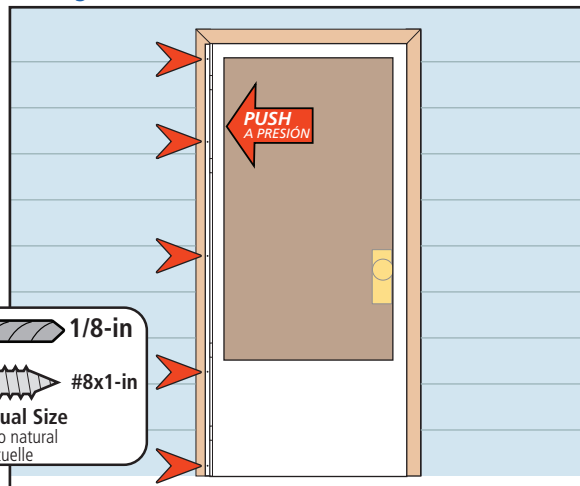

Empuje la puerta ajustándola contra el marco de la puerta, pretaladre los agujeros y coloque los tornillos en el lado externo del larguero donde van las bisagras. *No apriete demasiado los tornillos.*

Poussez la porte tout contre l'encadrement puis pré-percer les trous et placez les vis sur le côté extérieur du rail de charnière. *Ne serrez pas trop les vis.*

4g
Cut extender weather stripping to length, peel adhesive backing and install.

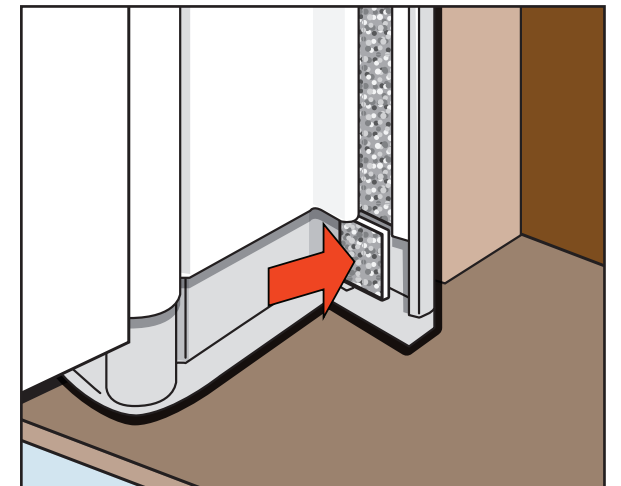

Corte el burlete del extensor al largo, desprenda el respaldo adhesivo e instale.

Coupez la rallonge bourrelet de calfeutrage à la longueur, pelez le dos adhésif et placez.

5 Install the Drip Cap

Instale el canal de goteo/Installez le larmier

5a
Place the drip cap on the door frame above the storm door.

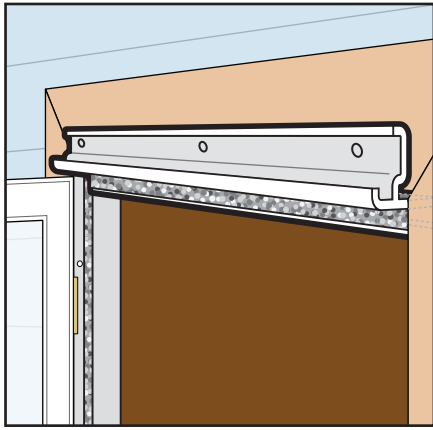

Coloque el canal de goteo en el marco de la puerta sobre la puerta contra tormentas.

Placez le larmier sur le cadre de la porte, au-dessus de la contre-porte.

5b
Close door to verify consistent clearance. Align drip cap to end of hinge rail.

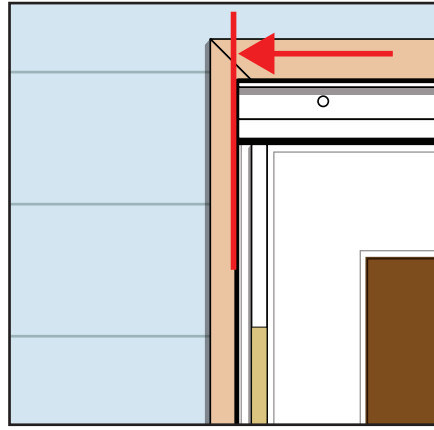

Cierre la puerta para verificar la uniformidad del espacio. Alinee el canal de goteo con el extremo del larguero de las bisagras.

Fermez la porte pour vérifier si le dégagement est uniforme. Alignez le larmier à l'extrémité du rail de la charnière.

5c
Install door installation screws, starting with the screw closest to the hinge rail.

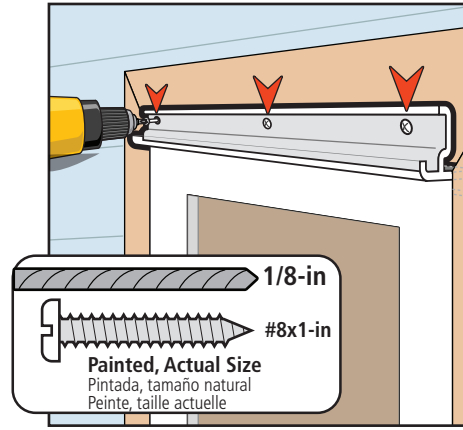

Coloque los tornillos de instalación de la puerta, comenzando con el tornillo más cercano al larguero de las bisagras.

Installez les vis d'installation de la porte en commençant avec la vis la plus proche du montant de charnière.

5d
Caulk if desired.

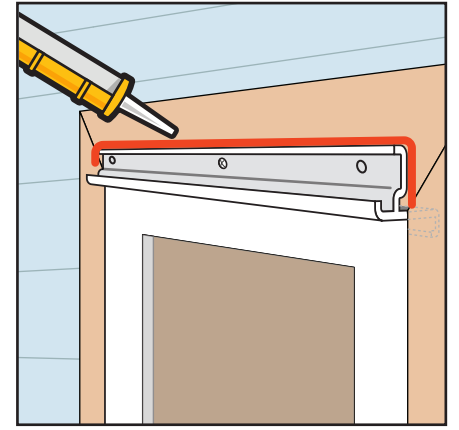

Calafatee si lo desea.

Au besoin, appliquez du produit d'étanchéité.

6 Install Latch Rail

Instale el larguero del picaporte/Installation du rail de verrouillage

6a
Slide rail extender (marked with "R") into the bottom of latch rail.

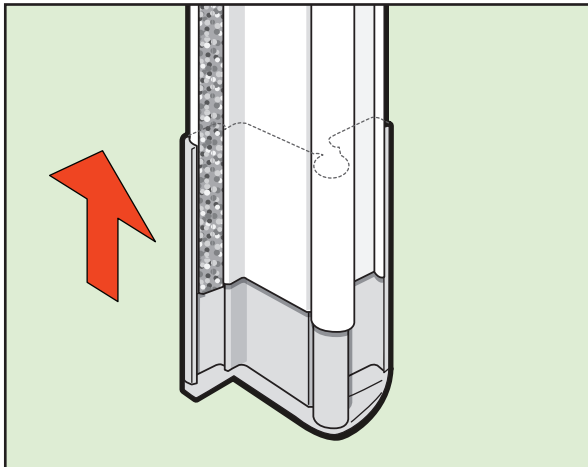

Deslice el extensor del larguero (marcado con una "R") en la parte inferior del larguero del picaporte.

Glissez la rallonge de rail (désignée par la lettre « R ») dans le bas du rail du verrou.

6b
Place latch rail tight against the drip cap.

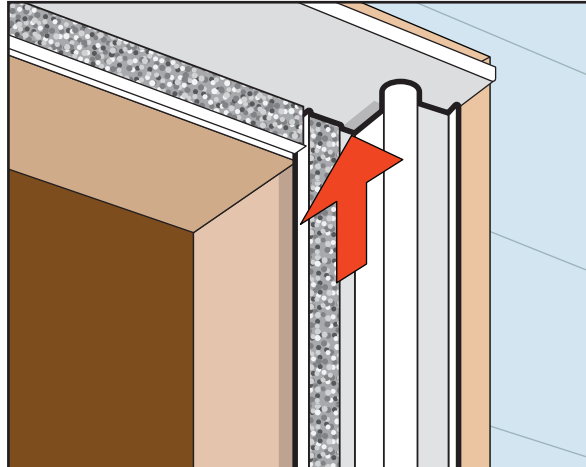

Coloque el larguero del picaporte bien ajustado contra el canal de goteo.

Placez le rail du verrou bien contre le larmier.

6c
Slide rail extender to sill.

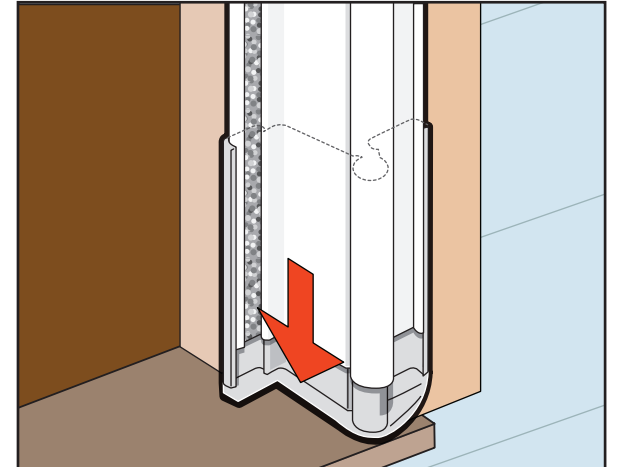

Deslice el extensor del larguero hasta la solera.

Faites glisser la rallonge du rail au seuil.

6d
Verify that the door closes freely without hitting the latch rail. Align outside edge of latch rail with outside edge of drip cap.

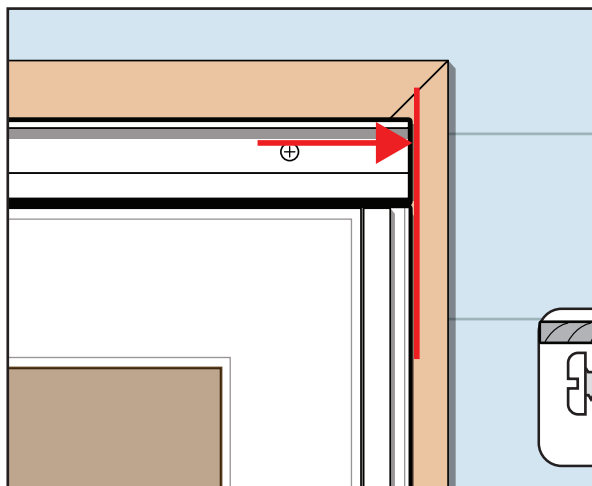

Verifique que la puerta cierre libremente sin golpear el larguero del picaporte. Alinee el borde externo del larguero del picaporte con el borde externo del canal de goteo.

Vérifiez si la porte se ferme librement, sans toucher le rail du verrou. Alignez le bord extérieur du rail du verrou avec le bord extérieur du larmier.

6e
Pre-drill holes and fasten the latch rail with screws.

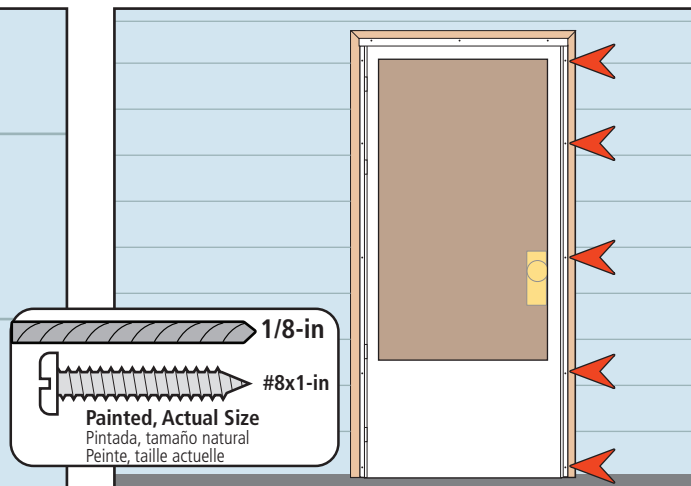

Pretaladre agujeros y fije el larguero del picaporte con los tornillos.

Prépercez les trous et attachez le loquet avec les vis.

6f
Cut extender weather stripping to length, peel adhesive backing and install.

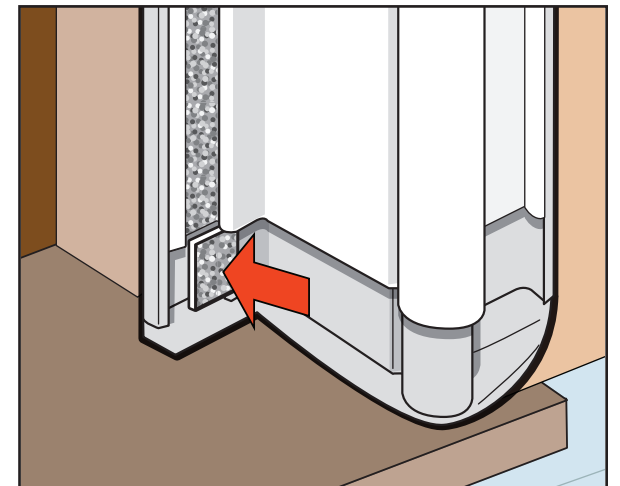

Corte el burlete del extensor al largo, desprenda el respaldo adhesivo e instale.

Coupez la rallonge bourrelet de calfeutrage à la longueur, pelez le dos adhésif et placez.

7

Install the Handle

Instale la manija/Installez la poignée

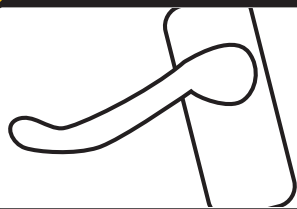

Follow the instructions in the hardware kit. Style varies by model.

Siga las instrucciones del kit de la juego de herrajes. El estilo varía según el modelo.

Suivez les instructions comprises avec la quincaillerie. Le style varie selon le modèle.

8

Storm Door Expander

Expansor de la puerta contra tormentas/Dispositif d'expansion de la contre-porte

8a
Install expander.

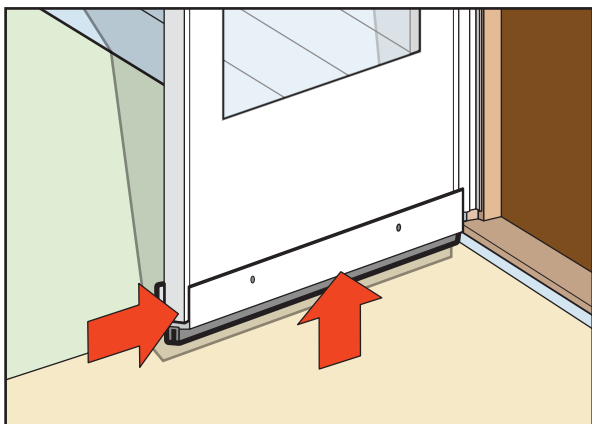

Instale el expansor.
Installez le dispositif d'expansion.

8b
Adjust the expander until it lightly contacts the threshold.

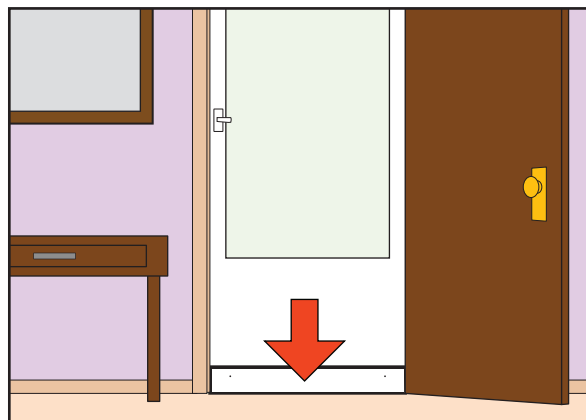

Ajuste el barrido con respecto al umbral.
Ajustez dispositivo d'expansion jusqu'à ce qu'il touche légèrement le seuil.

8c
Drill two 3/32-in pilot holes.

Do not drill through to the front of the storm door.

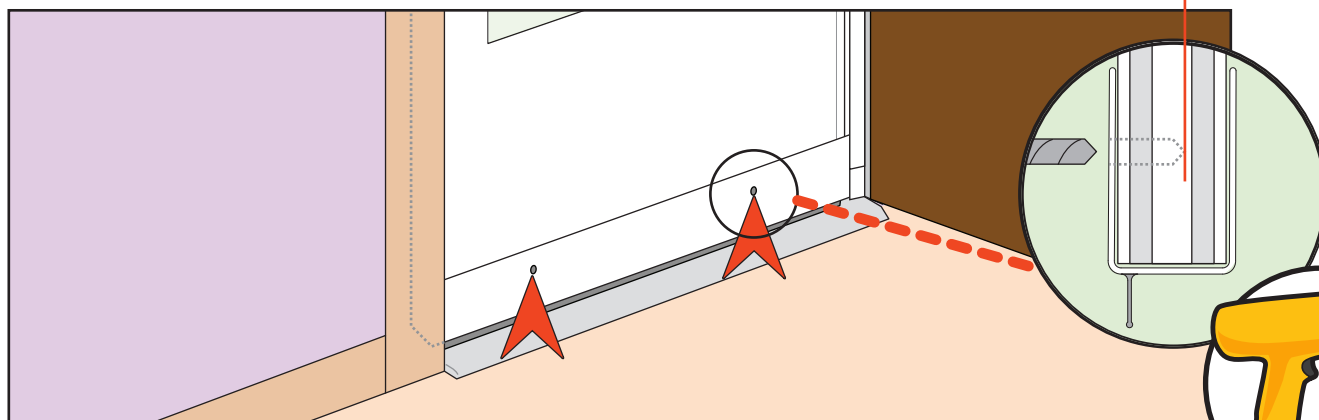

Taladre dos agujeros guía de 3/32-in (2,4 mm).
No taladre a través del frente de la puerta contra tormentas.

Percez deux avant-trous de 2,4 mm (3/32 po).
Ne percez pas à travers la façade de la contre-porte.

8d
Secure expander.

Asegure el expansor.
Fixez le dispositif d'expansion.



3/32-in
#6x3/8-in
Actual Size
Tamaño natural
Taille actuelle

9

Install Closer

Instale el brazo cerrador/Installez le dispositif de fermeture

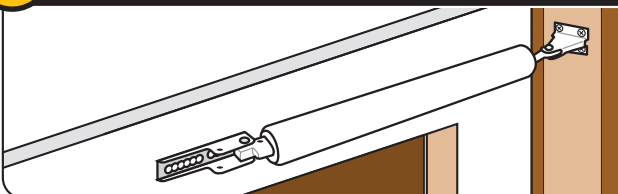

Follow the instructions in the closer kit.

Siga las instrucciones en el kit del brazo cerrador.

Suivez les instructions comprises avec les accessoires du dispositif de fermeture.

Right-Hand Installation Instructions

as viewed from the outside.





Right Hinge Installation Instructions

Please turn poster over for Left Hinge Instructions.

Instrucciones para la instalación de las bisagras del lado derecho

Dele vuelta al impreso para las instrucciones sobre las bisagras del lado izquierdo

Instructions d'installation de la charnière droite

Reportez-vous au verso de la feuille s'il s'agit d'une installation avec la charnière à gauche.

202220809-1120 CVSS Extruded

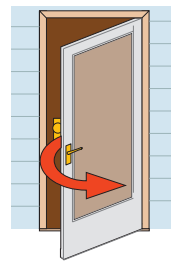

Scan with mobile device to see a video of EasyHang® installation.

Escanee con el dispositivo móvil para ver un video de la instalación EasyHang®.

Numérisez avec un appareil mobile pour voir une vidéo de l'installation EasyHang®.



**INSTALLATION QUESTIONS?
MISSING PARTS?
REPLACEMENT PARTS?**

DON'T GO BACK TO THE STORE!

VISIT WWW.LARSONDOORS.COM

**HOMEOWNER HELPLINE
1-888-483-3768**

¿TIENE PREGUNTAS SOBRE LA INSTALACIÓN?
¿FALTAN PIEZAS? ¿REQUIERE PIEZAS DE REPUESTO?
¡NO REGRESE A LA TIENDA! VISITE
WWW.LARSONDOORS.COM
LÍNEA DE AYUDA PARA EL PROPIETARIO
RESIDENCIAL 1-888-483-3768

DES QUESTIONS CONCERNANT L'INSTALLATION?
Des pièces manquantes? Pièces de remplacement?
Ne retournez pas au magasin! Visitez la ligne
d'assistance aux propriétaires de Larsondoors.com

Please have the following information on hand when you call:

- 1 Warranty Registration number
- 2 Model of door
- 3 Size of the door
- 4 Color

Por favor tenga a mano la siguiente información cuando llame:

- 1 Número de registro de garantía
- 2 Modelo de la puerta
- 3 Tamaño de la puerta
- 4 Color

Veillez disposer de l'information suivante lorsque vous appelez:

- 1 Numéro d'enregistrement de la garantie
- 2 Modèle de la porte
- 3 Dimensions de la porte
- 4 Couleur



Read the complete installation instructions before proceeding with installation.

- Installation may require two people when lifting and installing the door
- Use appropriate protective equipment
- Children should not be allowed to play with the door
- Failure to install door properly could result in an injury

NOTE: Larson Manufacturing Company is not responsible for accidents or injury resulting from the use or installation of this product.

Lea las instrucciones completas para la instalación antes de proceder a efectuarla.

- Puede ser necesario contar con dos personas para levantar e instalar la puerta
- Utilice equipo de protección adecuado
- No debe permitirse que los niños jueguen con la puerta
- No instalar la puerta adecuadamente podría causar lesiones

NOTA: Larson Manufacturing Company no es responsable por los accidentes o lesiones que resulten del uso o la instalación de este producto.

Lisez entièrement les directives d'installation avant de commencer.

- L'installation peut requérir deux personnes pour le levage et l'installation de la porte
- Utilisez un équipement de protection approprié
- Les enfants ne doivent pas être autorisés à jouer avec la porte
- Une installation incorrecte de la porte peut causer des blessures

REMARQUE : Larson Manufacturing Company n'est pas responsable des accidents ou des blessures causées par l'utilisation ou l'installation de ce produit.

Parts List

Lista de piezas/Liste de pièces

Storm Door
Puerta contra tormentas
Contre-porte

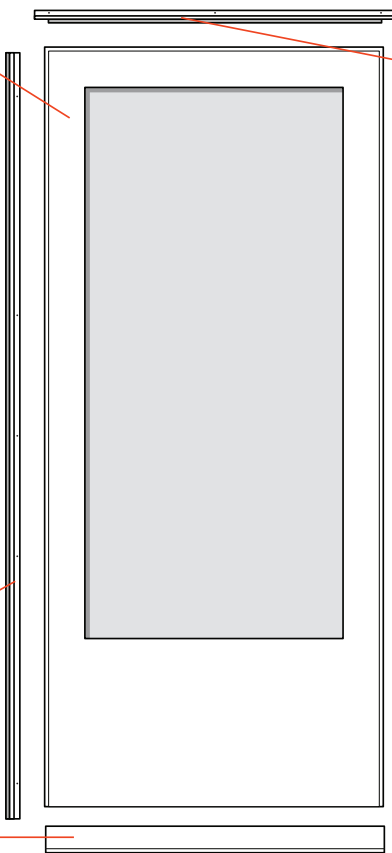

Drip Cap
Canal de goteo
Larmier

Hinge Rail
Larguero de bisagras
Rail de charnière

Registration Number
Número de registro
numéro d'enregistrement



Left and Right Rail Extender
With Weather Strips
Extensor del larguero izquierdo
y derecho con burletes
Rallonge de rail gauche et
droit avec bourrelets de calfeutrage

Hardware Kit and Installation Screws
Juego de herrajes y tornillos de instalación
Quincaillerie et vis d'installation



Latch Rail
Larguero del picaporte
Rail de verrouillage

Expander
Expansor
Dispositif d'extension

Recommended Tools

Herramientas recomendadas/Outils recommandés

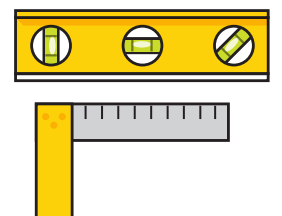
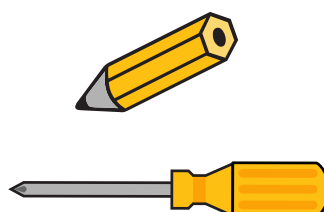
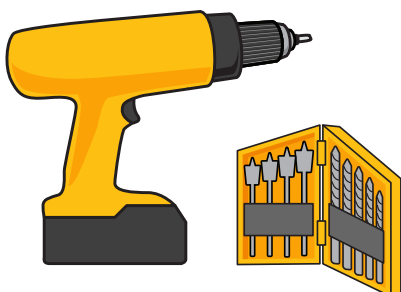

1a

Confirm the hinge side of the storm door. **Turn this poster over for left hinge installation.** Your LARSON Reversa-Hinge storm door is designed for either right or left hinge installation. Oversize custom doors may not be reversible.

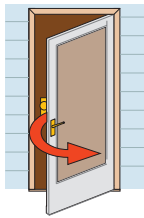

Right Hinge
Bisagras del lado derecho
Charnière droite

Confirme cuál es el lado de las bisagras de la puerta contra tormentas. **Dele vuelta al impreso para la instalación de las bisagras del lado izquierdo.** Su puerta contra tormentas Reversa-Hinge de LARSON está diseñada para la instalación de las bisagras tanto del lado derecho como del lado izquierdo. Las puertas extragrandes hechas a la medida puede que no sean reversibles.

Confirmez de quel côté se trouvera la charnière de la contre-porte. **Reportez-vous au verso de la feuille s'il s'agit d'une installation avec la charnière à gauche.** Votre contre-porte Reversa-Hinge de LARSON est conçue pour recevoir la charnière à droite ou à gauche. Les très grandes portes sur mesure peuvent ne pas être réversibles.

1b

1-in wide x 1-in deep mounting surface is required. Hinge-side shimming may be required to fit existing opening. Use an appropriate shim thickness to reduce the opening to size noted. Shims are not included – household shim materials may include paint stir sticks or wooden yardsticks.



La superficie de montaje debe tener 1-in (2.5 cm) de ancho x 1-in (2.5 cm) de profundidad. Es posible que necesite calzas en el lado de las bisagras para adaptar a la abertura actual. Use un espesor de calza adecuado para reducir el espacio de separación al tamaño necesario. Las calzas no se incluyen; los materiales domésticos de calzas pueden incluir varillas para mezclar pintura o reglas de madera.

Une surface de montage de 1 po de largeur x 1 po de profondeur est requise. Des cales côté charnière peuvent être nécessaire pour s'ajuster à l'ouverture existante. Utilisez une épaisseur de cale appropriée pour réduire l'ouverture à la taille indiquée. Les cales ne sont pas incluses – les matériaux de cale domestiques peuvent inclure des bâtonnets de peinture ou des étalons en bois.

Nominal Door Sizes Tamaños nominales de las puertas Portes de taille normale	Opening Width (no shim required) Ancho de la abertura (no necesita calza) Largeur d'ouverture (aucune cale requise)	Opening Width (shim required) Ancho de la abertura (necesita calza) Largeur d'ouverture (cale requise)	Shim to this Opening Width Utilice calza para este ancho de la abertura Utilisez des cales à cette largeur d'ouverture	Min. – Max. Height Alto mín - máx Hauteur min. – max.
30-in x 81-in	29 7/8-in – 30-in	30 1/16-in – 30-3/8-in	29 7/8-in – 30-in	80-in to 81-in
32-in x 81-in	31 7/8-in – 32-in	32 1/16-in – 32-3/8-in	31 7/8-in – 32-in	
34-in x 81-in	33 7/8-in – 34-in	34 1/16-in – 34-3/8-in	33 7/8-in – 34-in	
36-in x 81-in	35 7/8-in – 36-in	36 1/16-in – 36-3/8-in	35 7/8-in – 36-in	

1c

Verify house door trim is securely attached and square.

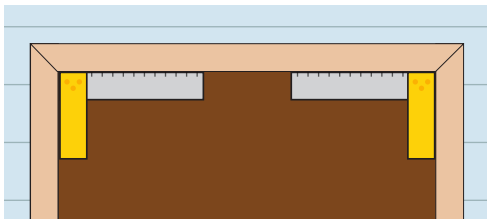

Verifique que el reborde de la puerta de la casa se encuentre fijado de forma segura y a escuadra.

Vérifiez si la garniture de porte de la maison est solidement fixée et d'équerre.

1d

Check for existing door hardware interference.

If storm door hardware interferes with your primary door hardware we recommend placing storm door hinge on opposite side, or moving storm door handle up or down until it clears.

Revise si existe interferencia con los herrajes de la puerta.

Si los herrajes de la puerta contra tormenta interfieren con los herrajes de su puerta primaria recomendamos colocar la bisagra de la puerta contra tormenta en el lado opuesto.

Vérifiez si les ferrures de porte existantes font obstacle.

Si les ferrures de la contre-porte font obstacle aux ferrures de la porte principale, nous vous recommandons de placer la charnière de la contre-porte du côté opposé ou de déplacer la poignée de la contre-porte vers le haut ou vers le bas jusqu'à ce qu'elle soit dégagée.

2 Set Placeholder Screw For Hinge Rail

Coloque el tornillo marcador de posición para el larguero de la bisagra/Installez la vis de suspension pour le rail de la charnière

2a

Place the hinge rail tight against the right side of door frame and slide to top.

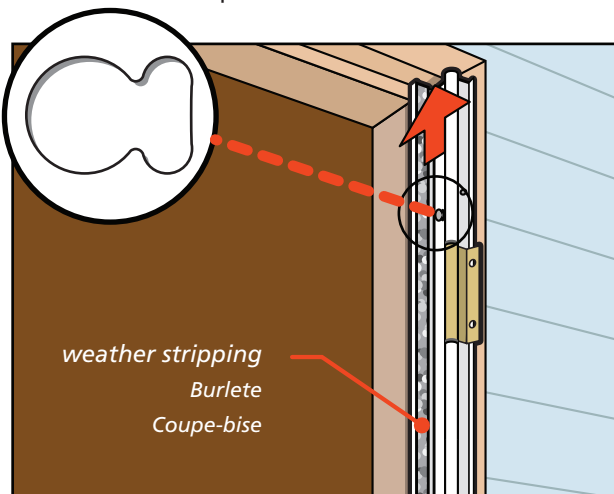

weather stripping
Burlate
Coupe-bise

Coloque el larguero de las bisagras ceñido contra el lado derecho del marco de la puerta y deslícelo hacia la parte superior.

Placez le rail de la charnière bien contre le côté gauche du cadre de porte et faites-le glisser jusqu'en haut.

2b

Use FIRST hole from top only. Mark hole ☹ with pencil, remove hinge rail, pre-drill and attach placeholder screw as shown. **Do not tighten all of the way.**

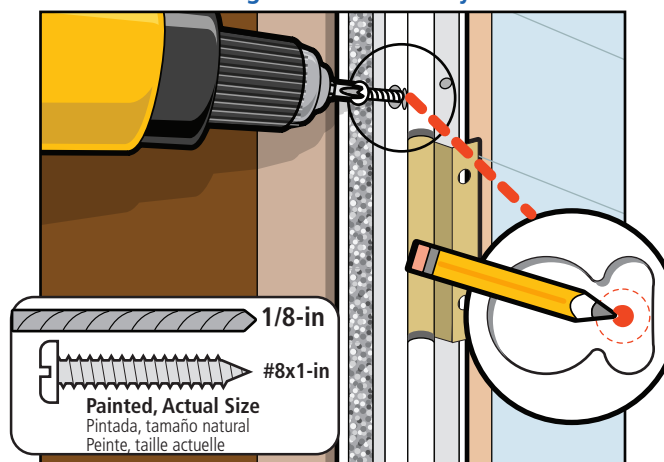

Utilice el PRIMER agujero de la parte superior únicamente. Marque el ☹ agujero con un lápiz, retire el larguero de las bisagras, pretaladre y coloque el tornillo marcador de posición como se ilustra. **No apriete completamente.**

Utilisez le PREMIER trou du haut seulement. Marquez le ☹ trou au crayon, enlevez le rail de la charnière, prépercez et installez la vis de suspension tel qu'illustré. **Ne la serrez pas complètement.**

2c

Leave 1/8-in of screw exposed.

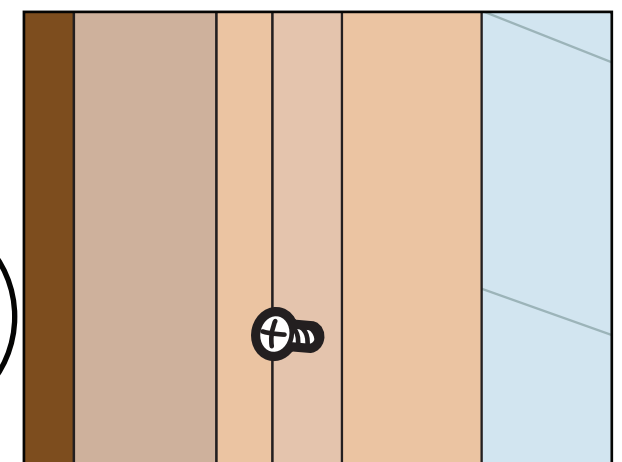

Deje 1/8-in (1.6 mm a 3.2 mm) de tornillo expuesto.

Laissez à 3 mm (1/8 po) de vis exposé.

3 Attach Hinge Rail to Storm Door

Fije el larguero de las bisagras a la puerta contra tormentas/Fixez le rail de la charnière à la contre-porte

3a
Place interior side face up.

3b
Locate factory installed hinge locator hole near top end of door, and place hinge rail as shown. Attach #10 x 1/2-in screw into pilot hole.

Note: The hinge rail will overlap the top of the door by 1/16-in to 1/8-in.

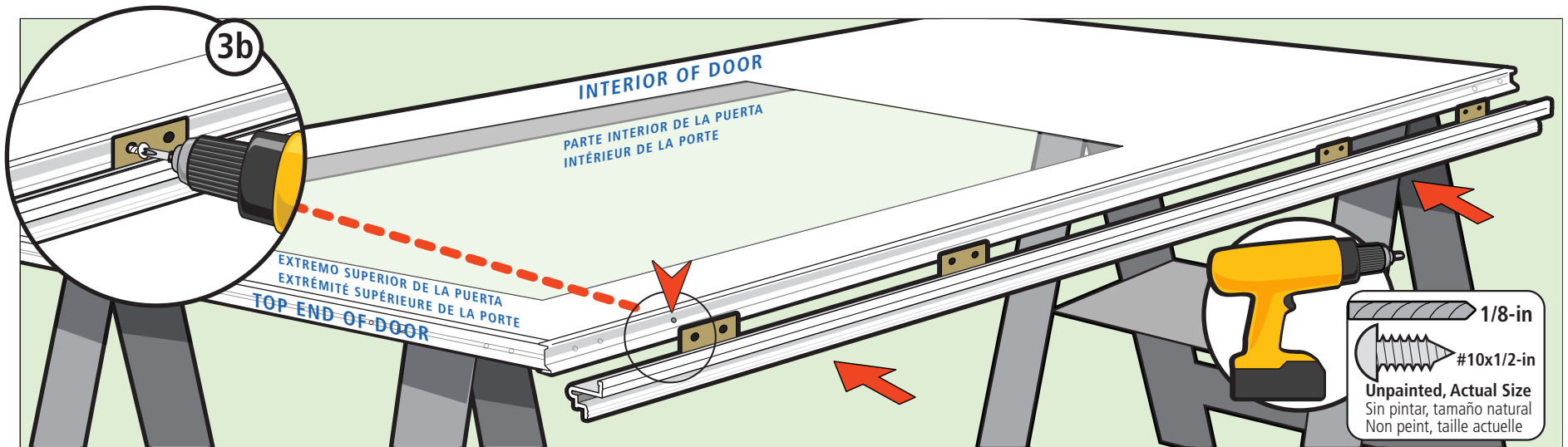

Coloque el lado interior orientado hacia arriba.
Placez le côté intérieur tourné vers le haut.

Busque el agujero de ubicación de las bisagras que viene perforado de fábrica cerca del extremo superior de la puerta, y coloque el larguero de las bisagras como se ilustra. Fije el tornillo n.º 10 x 1/2-in en el agujero guía.

Repérez le trou localisateur de charnière installé à l'usine près du haut de la porte et placez le rail de la charnière comme montré. Fixez la vis n.º 10 x 1/2 po dans l'avant-trou.

Nota: El larguero de las bisagras se superpondrá a la parte superior de la puerta en 1/16-in a 1/8-in (1,6 mm a 3,2 mm).

Remarque: Le rail de la charnière dépassera du dessus de la porte de 1,5 mm à 3 mm (1/16 po à 1/8 po).

3c
Drill remaining pilot holes.

3d
Attach remaining screws starting from the bottom.

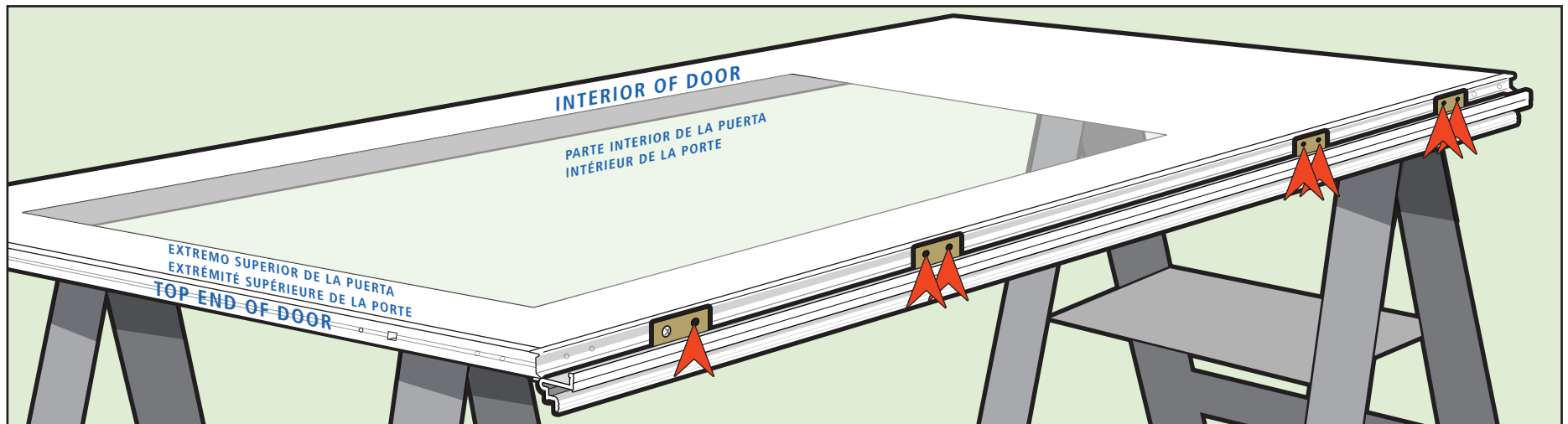

Taladre los agujeros guía restantes.
Percez les avant-trous restants.

Fije los tornillos restantes comenzando desde la parte inferior.
Vissez les vis restantes en commençant en bas.

4 Attach Storm Door to Door Frame

Fije la puerta contra tormentas al marco de la puerta/Attachez la contre-porte au cadre de la porte

4a
Slide rail extender (marked with "R") into the bottom of the hinge rail.

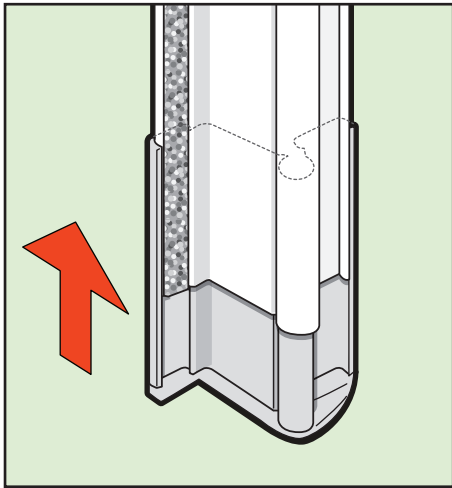

Deslice el extensor del larguero (marcado con una "R") en la parte inferior del larguero de las bisagras.

Glissez la rallonge de rail (désignée par la lettre « R ») dans le bas du rail de la charnière.

4b
Hang storm door onto door frame using the placeholder screw. The door will settle approx. 1/16-in down. *Tighten screw while pushing top of hinge rail tight against the door frame.*

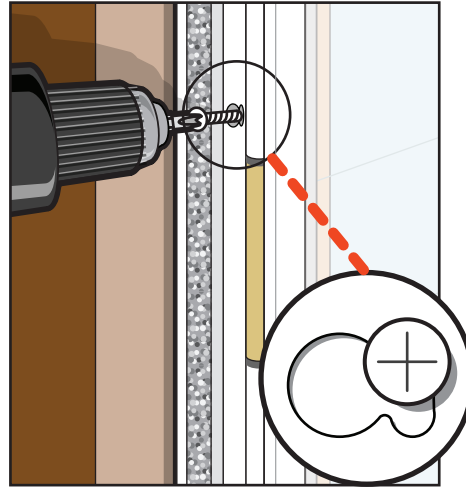

Coloque la puerta contra tormentas en el marco de la puerta utilizando el tornillo marcador de posición. La puerta se asentará aprox. 1/16-in (1.6 mm). Apriete el tornillo mientras empuja la parte superior del larguero donde van las bisagras ajustándolo contra el marco de la puerta.

Fixez la contre-porte sur l'encadrement de la porte avec la vis. La porte s'abaissera d'environ 1/16 po. Serrez la vis tout en poussant le dessus du rail de charnière tout contre l'encadrement de la porte.

4c
At the second hinge from the bottom, pre-drill hole and install a door installation screw in one of the pre-punched holes. Do not overtighten.

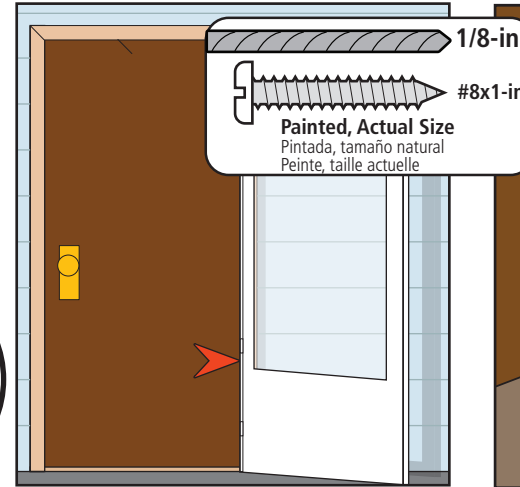

Pretaladre un agujero en el lado inferior interno del larguero de las bisagras y coloque el tornillo para asegurar la abertura de la puerta. No apriete demasiado.

Au niveau de la deuxième charnière à partir du bas, prépercez le trou et installez une vis d'installation de porte dans l'un des trous préperçés. Ne serrez pas trop.

4d
Slide rail extender to sill. Loosen door installation screw as needed.

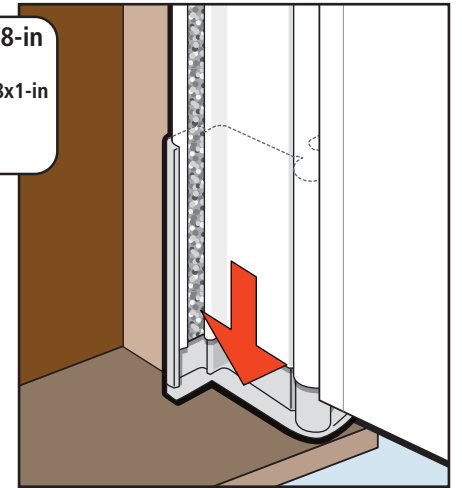

Deslice el extensor del larguero hasta la solera. Afloje el tornillo del larguero de las bisagras según sea necesario.

Faites glisser la rallonge du rail au seuil. Desserrez la vis d'installation de porte si nécessaire.

4e
Pre-drill holes and place screws on the inner side of hinge rail in remaining locations. *Do not over tighten screws.*

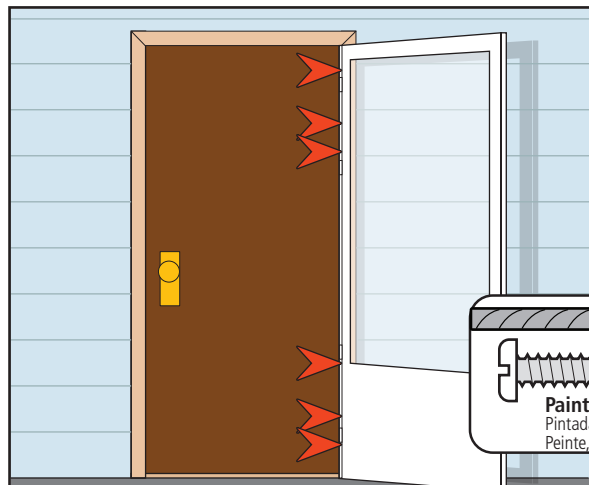

Pretaladre agujeros y coloque los tornillos en el lado interno del larguero de las bisagras en los 8 lugares. *No apriete demasiado los tornillos.*

Prépercez les trous et placez les vis sur le côté interne du rail de la charnière aux emplacements restants. *Ne serrez pas trop les vis.*

4f
Push door tight against door frame, then pre-drill holes and install screws on the outer side of hinge rail. *Do not over tighten screws.*

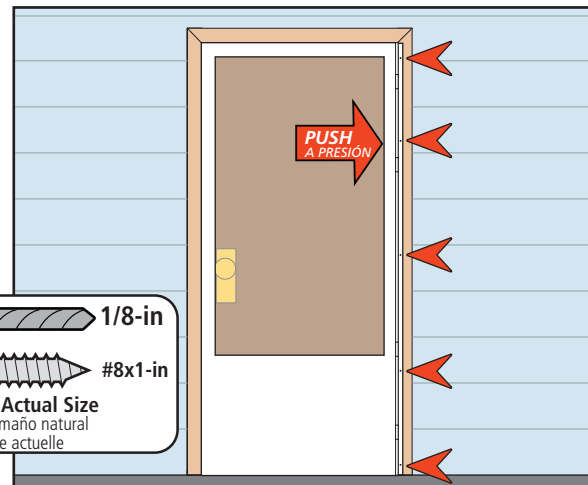

Empuje la puerta ajustándola contra el marco de la puerta, pretaladre los agujeros y coloque los tornillos en el lado externo del larguero donde van las bisagras. *No apriete demasiado los tornillos.*

Poussez la porte tout contre l'encadrement puis pré-percez les trous et placez les vis sur le côté extérieur du rail de charnière. *Ne serrez pas trop les vis.*

4g
Cut extender weather stripping to length, peel adhesive backing and install.

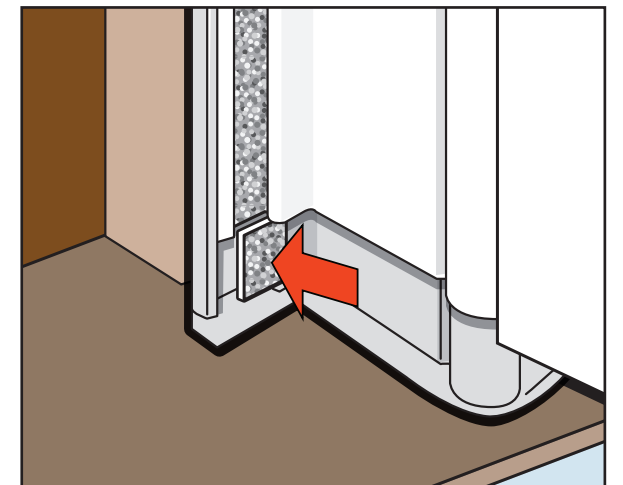

Corte el burlete del extensor al largo, desprenda el respaldo adhesivo e instale.

Coupez la rallonge bourrelet de calfeutrage à la longueur, pelez le dos adhésif et placez.

5

Install the Drip Cap

Instale el canal de goteo/Installez le larmier

5a
Place the drip cap on the door frame above the storm door.

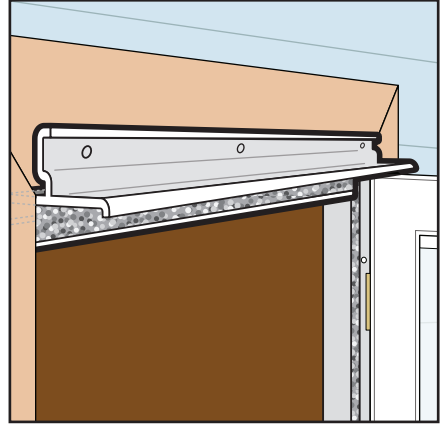

Coloque el canal de goteo en el marco de la puerta sobre la puerta contra tormentas.
Placez le larmier sur le cadre de la porte, au-dessus de la contre-porte.

5b
Close door to verify consistent clearance. Align drip cap to end of hinge rail.

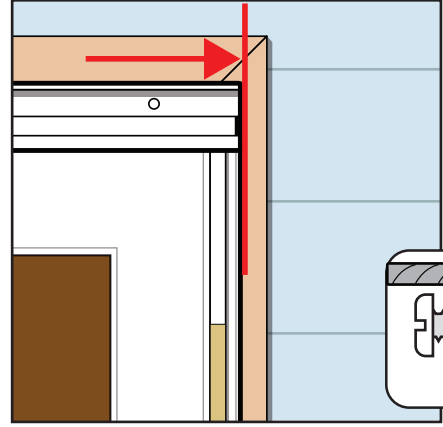

Cierre la puerta para verificar la uniformidad del espacio. Alinee el canal de goteo con el extremo del larguero de las bisagras.
Fermez la porte pour vérifier si le dégagement est uniforme. Alinez le larmier à l'extrémité du rail de la charnière.

5c
Install door installation screws, starting with the screw closest to the hinge rail.

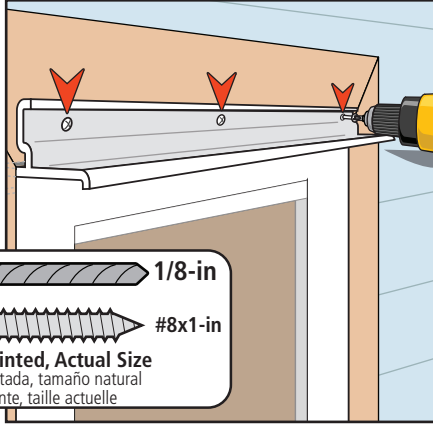

Coloque los tornillos de instalación de la puerta, comenzando con el tornillo más cercano al larguero de las bisagras.
Installez les vis d'installation de la porte en commençant avec la vis la plus proche du montant de charnière.

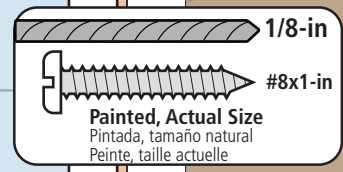

5d
Caulk if desired.

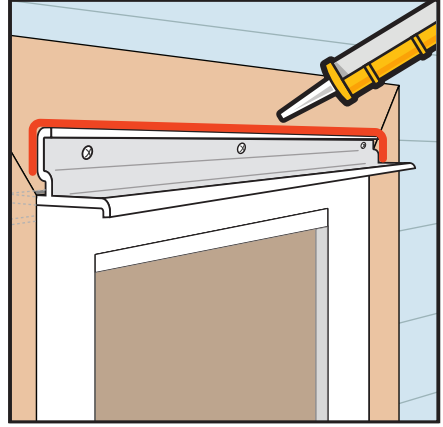

Calafatee si lo desea.
Au besoin, appliquez du produit d'étanchéité.

6

Install Latch Rail

Instale el larguero del picaporte/Installation du rail de verrouillage

6a
Slide rail extender (marked with "L") into the bottom of latch rail.

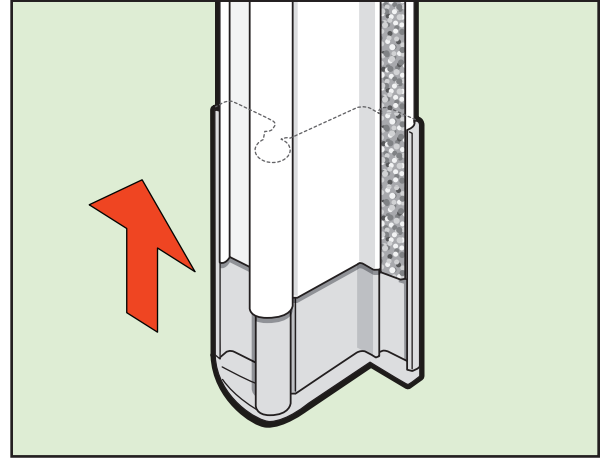

Deslice el extensor del larguero (marcado con una "L") en la parte inferior del larguero del picaporte.
Glissez la rallonge de rail (désignée par la lettre « L ») dans le bas du rail du verrou.

6b
Place latch rail tight against the drip cap.

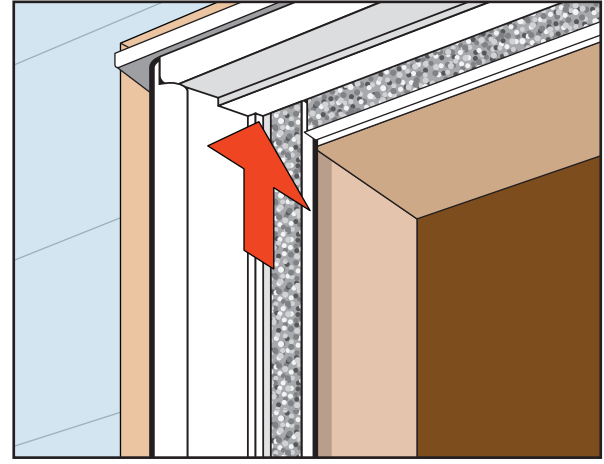

Coloque el larguero del picaporte bien ajustado contra el canal de goteo.
Placez le rail du verrou bien contre le larmier.

6c
Slide rail extender to sill.

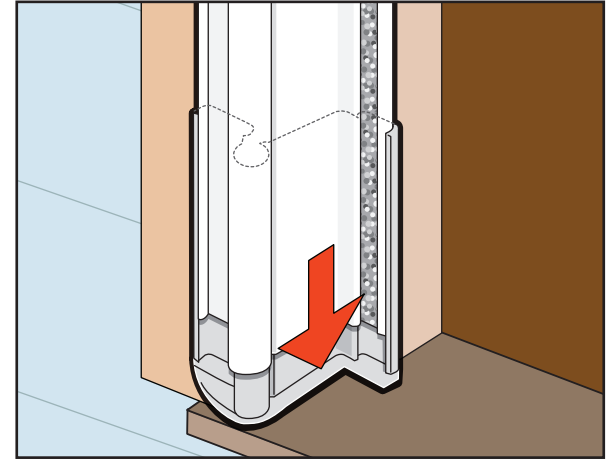

Deslice el extensor del larguero hasta la solera.
Faites glisser la rallonge du rail au seuil.

6d
Verify that the door closes freely without hitting the latch rail. Align outside edge of latch rail with outside edge of drip cap.

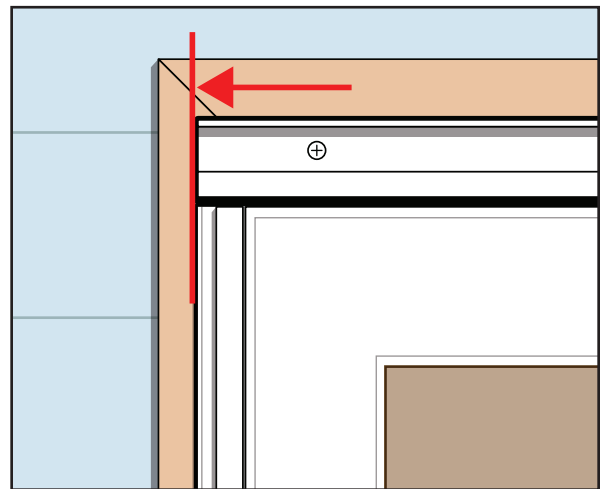

Verifique que la puerta cierre libremente sin golpear el larguero del picaporte. Alinee el borde externo del larguero del picaporte con el borde externo del canal de goteo.
Vérifiez si la porte se ferme librement, sans toucher le rail du verrou. Alinez le bord extérieur du rail du verrou avec le bord extérieur du larmier.

6e
Pre-drill holes and fasten the latch rail with screws.

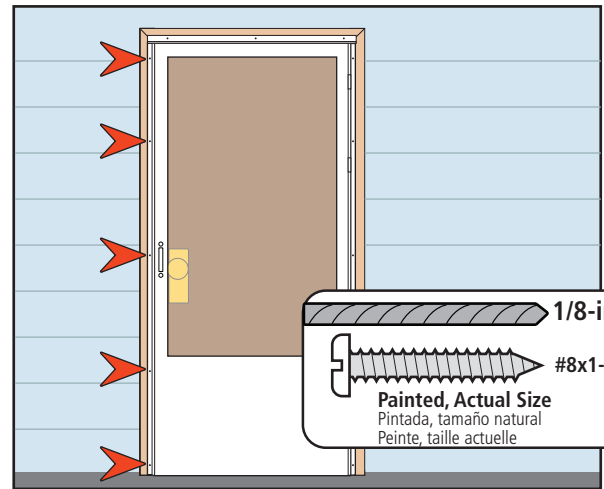

Pretaladre agujeros y fije el larguero del picaporte con los tornillos.
Prépercez les trous et attachez le loquet avec les vis.

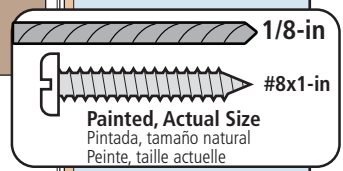

6f
Cut extender weather stripping to length, peel adhesive backing and install.

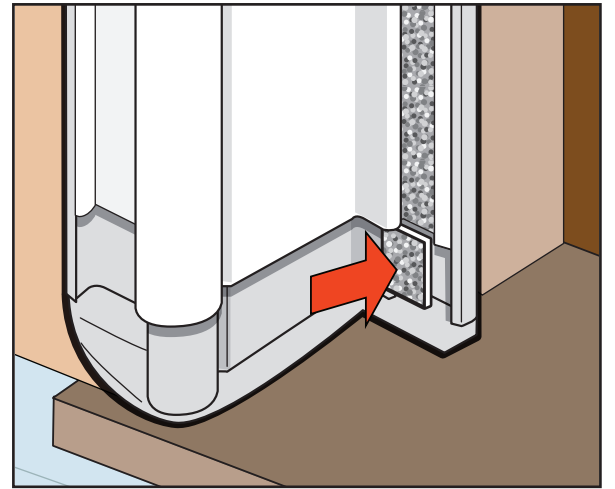

Corte el burlete del extensor al largo, desprenda el respaldo adhesivo e instale.
Coupez la rallonge bourrelet de cafeutrage à la longueur, pelez le dos adhésif et placez.

7

Install the Handle

Instale la manija/Installez la poignée

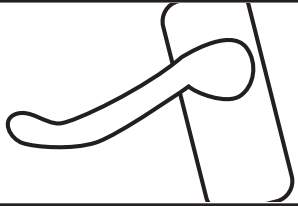

Follow the instructions in the hardware kit. Style varies by model.

Siga las instrucciones del kit de la juego de herrajes. El estilo varía según el modelo.

Suivez les instructions comprises avec la quincaillerie. Le style varie selon le modèle.

8

Storm Door Expander

Expansor de la puerta contra tormentas/Dispositif d'expansion de la contre-porte

8a
Install expander.

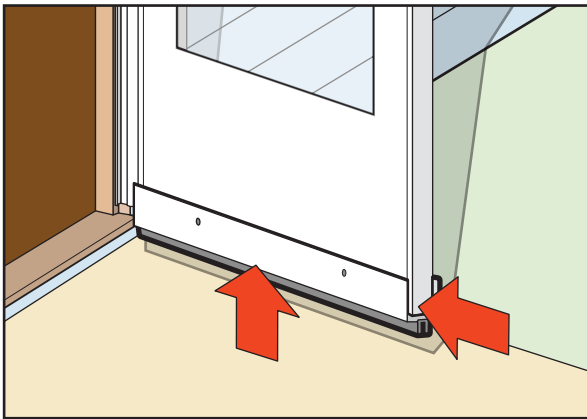

Instale el expansor.
Installez le dispositif d'expansion.

8b
Adjust the expander until it lightly contacts the threshold.

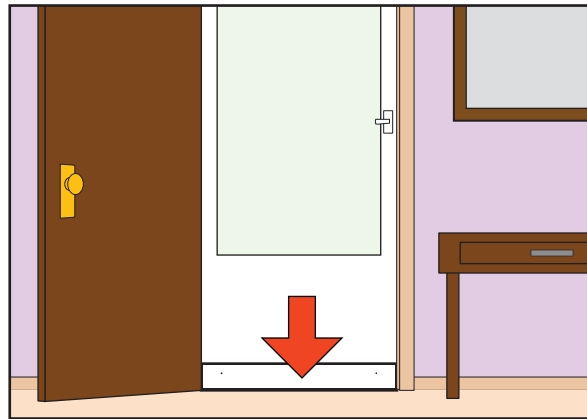

Ajuste el barrido con respecto al umbral.
Ajustez dispositif d'expansion jusqu'à ce qu'il touche légèrement le seuil.

8c
Drill two 3/32-in pilot holes.

Do not drill through to the front of the storm door.

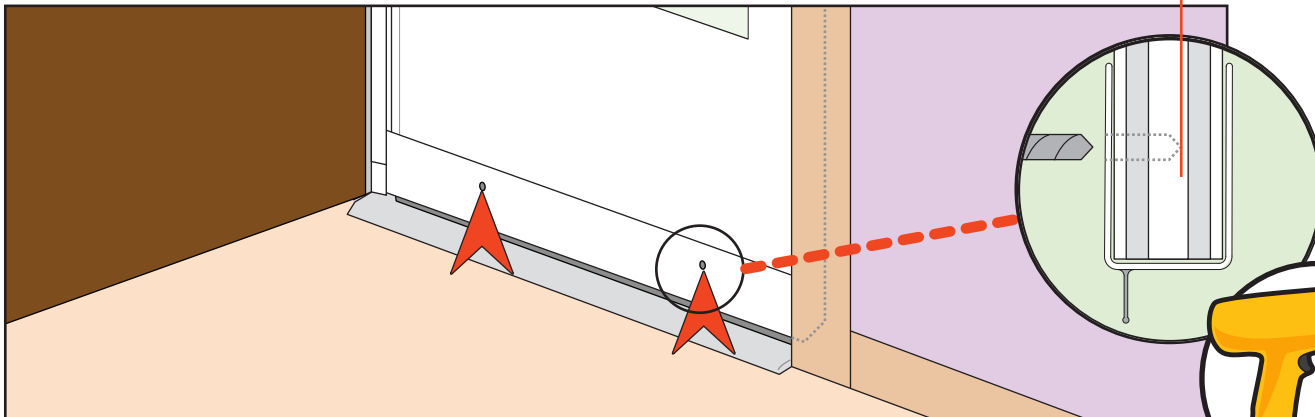

Taladre dos agujeros guía de 3/32-in (2,4 mm).
No taladre a través del frente de la puerta contra tormentas.

Percez deux avant-trous de 2,4 mm (3/32 po).
Ne percez pas à travers la façade de la contre-porte.

8d
Secure expander.

Asegure el expansor.
Fixez le dispositif d'expansion.

3/32-in
#6x3/8-in
Actual Size
Tamaño natural
Taille actuelle

9

Install Closer

Instale el brazo cerrador/Installez le dispositif de fermeture

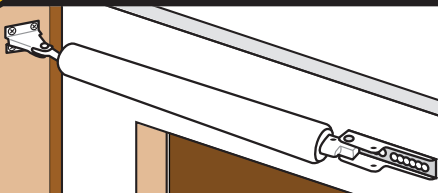

Follow the instructions in the closer kit.

Siga las instrucciones en el kit del brazo cerrador.

Suivez les instructions comprises avec les accessoires du dispositif de fermeture.