

WAGNER

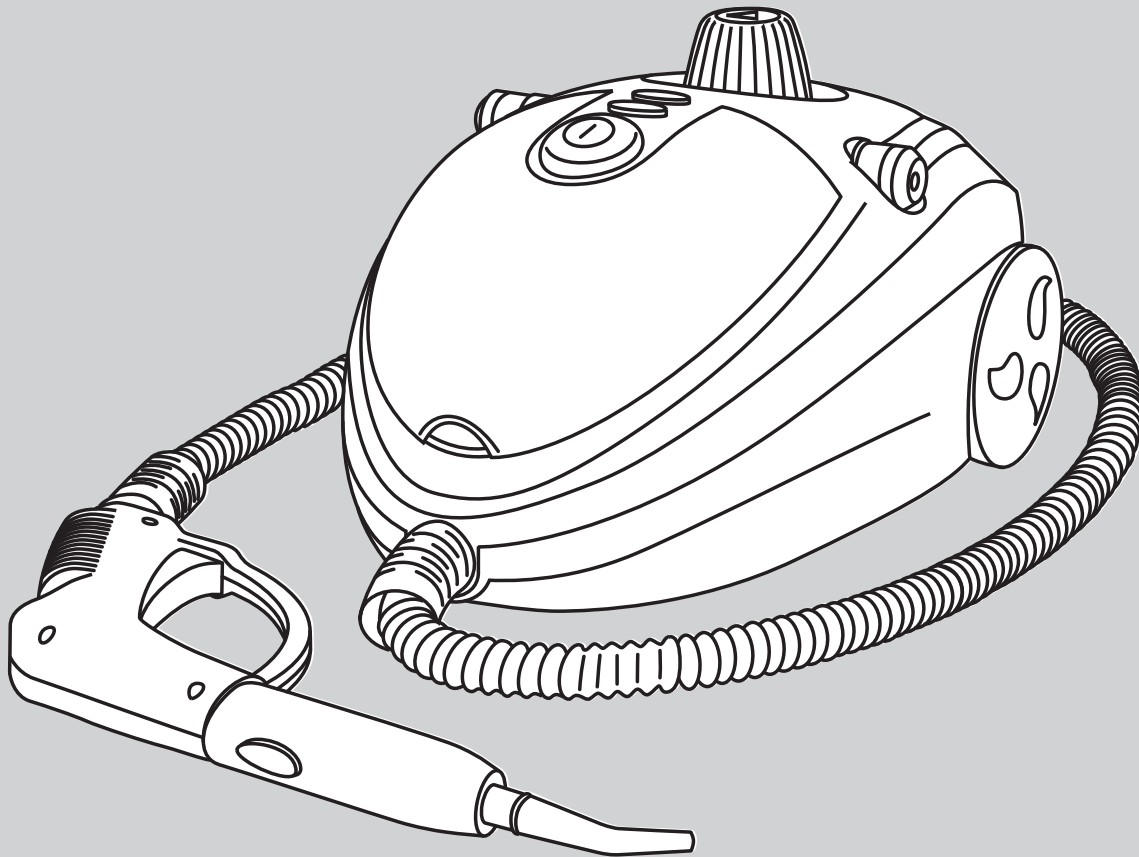

915e POWER STEAMER™

OWNER'S MANUAL • GUIDE D'UTILISATION •
MANUAL DEL PROPIETARIO



READ THIS MANUAL FOR COMPLETE INSTRUCTIONS •
LIRE CE MANUEL POUR OBTENIR DES DIRECTIVES COMPLÈTES •
LEA ESTE MANUAL PARA OBTENER LAS INSTRUCCIONES COMPLETAS

ENGLISH	P. 2
FRANÇAIS	P. 14
ESPAÑOL	P. 26

IMPORTANT SAFETY INFORMATION

TABLE OF CONTENTS

IMPORTANT SAFETY INFORMATION _____	2-4
Explanation of Symbols _____	2
Grounding Instructions _____	3
Extension Cords _____	3
Safety Hazards _____	3
QUICK START REFERENCE GUIDE _____	4
FILLING THE WATER TANK _____	5
STEAM GUN OPERATION _____	6
ASSEMBLING AND ATTACHING ACCESSORIES _____	7
STRAIGHT ADAPTER ACCESSORIES _____	8
ANGLED ADAPTER ACCESSORIES _____	9
CLEANING AND STORAGE _____	10
MINERAL DEPOSITS _____	11
TROUBLESHOOTING _____	12
WARRANTY _____	13
PARTS LIST _____	38-40

EXPLANATION OF SYMBOLS

Read all safety information before operating the equipment. Save these instructions.

To reduce the risks of fire or explosion, electrical shock and the injury to persons, read and understand all instructions included in this manual. Be familiar with the controls and proper usage of the equipment.



→ This symbol indicates a potential hazard that may cause serious injury or loss of life. Important safety information will follow.



Attention

→ This symbol indicates a potential hazard to you or to the equipment. Important information that tells how to prevent damage to the equipment or how to avoid causes of minor injuries will follow.



→ **HOT STEAM AND PARTS.** May cause injury, including skin burns or property damage. Temperatures exceed 212° F (100° C).



→ **FIRE.** May cause severe injury and/or property damage



→ **ELECTRIC SHOCK.** May cause severe injury.



→ Notes give important information which should be given special attention.

GROUNDING INSTRUCTIONS

This product should be grounded. In the event of an electrical short circuit, grounding reduces the risk of electric shock by providing an escape wire for the electric current. This product is equipped with a cord having a grounding wire with an appropriate grounding plug. The plug must be plugged into an outlet that is properly installed and grounded in accordance with all local codes and ordinances.



WARNING - Improper installation of the grounding plug can result in a risk of electric shock.

If repair or replacement of the cord or plug is necessary, have your nearest Wagner Authorized Service Center replace it.

Check with a qualified electrician or serviceman if the grounding instructions are not completely understood, or if in doubt as to whether the product is properly grounded. Do not modify the plug provided; if it will not fit the outlet, have the proper outlet installed by a qualified electrician.

EXTENSION CORDS

Use only a 3-wire extension cord that has a 3-blade grounding plug, and a 3-slot receptacle that will accept the plug on the product. Make sure your extension cord is in good condition. When using an extension cord, be sure to use one heavy enough to carry the current your product will draw. An undersized cord will cause a drop in line voltage resulting in loss of power and overheating. For lengths up to 100 feet, use 14 AWG extension cords.

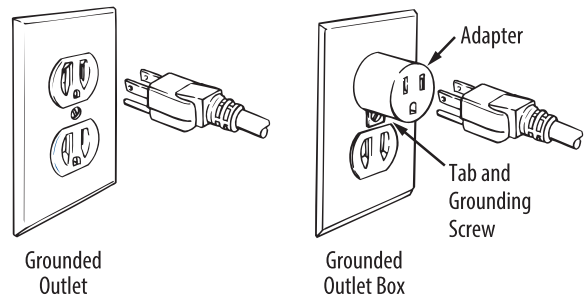

IMPORTANT SAFETY INFORMATION

SAFETY HAZARDS

	<p>WARNING: HOT STEAM AND PARTS</p> <p>May cause injury, including skin burns or property damage. Temperatures exceed 212° F (100°C).</p>
---	--

PREVENTION:

- Stay clear of steam and steam plate surface. DO NOT place hand in front of steam plate.
- Water drops are hot and may burn skin. Use extreme caution when using steam plate overhead, and routinely empty water from steam plate. Wear eye protection and gloves when using this steamer.
- Steam handle may become warm to the touch during usage.
- Allow parts to cool before changing accessories and /or opening fill cap.
- Never point steam plate or accessories at anyone.
- Hot water may eject from accessories when trigger is activated.
- DO NOT over fill water container.
- DO NOT strain or kink hose. Never repair a damaged hose.

	<p>WARNING: FIRE</p> <p>May cause severe injury and/or property damage.</p>
---	--

PREVENTION:

- DO NOT allow water to boil dry. Boiling dry may cause overheating and fire.
- DO NOT allow water or steam to enter light switches or sockets.

	<p>WARNING: ELECTRICAL SHOCK</p> <p>May cause severe injury.</p>
---	---

PREVENTION:

- Power cord must be connected to grounded (3 prong) outlet.
- DO NOT use the unit if the power cord is worn or damaged. Never repair a power cord.
- DO NOT pull water container by power cord.
- DO NOT allow water or steam to enter light switches or sockets.

	<p>WARNING: GENERAL</p> <p>Can cause severe injury or property damage.</p>
---	---

PREVENTION:

- **DO NOT** modify parts or components. Never repair damaged or worn parts.
- Water container must rest on a sturdy, level surface and in upright position.
- Keep power steamer away from children.
- NEVER leave power steamer unattended.
- Read all instructions and warnings before each use.

CLEANING FABRICS

A number of materials and fabrics are NOT suitable to be cleaned by steam:

DO NOT use on leather, wax polished furniture or floors, synthetic fabrics, velvet, Dralon® or other delicate, steam sensitive materials.

When steaming any surface for the first time, it is recommended that you consult the manufacture's guidelines for cleaning.

CLEANING GLASS/MIRRORS

Thermal shock can also shatter glass. Do not apply steam to glass surfaces that are cooler than 32°F.

ELECTRICAL CONNECTIONS

- **DO** use a three-pronged extension cord that is at least 18 gauge.
- **DO** only plug the cord or extension cord into a three-pronged grounded power supply.
- To prevent electrical shock, NEVER immerse the Power Steamer into water or other liquids

PROP 65 WARNING

- Handling multiple components in this product exposes you to lead, a chemical known to the State of California to cause birth defects or other reproductive harm. Wash hands after use.

STORAGE

Make sure unit is clean and dry before storing and always follow cool down instructions. Store in a dry location. To prevent damage, the electrical cord should not be crimped during storage.

QUICK START REFERENCE GUIDE



This is only a quick reference. Read the entire instruction manual prior to using the product.
Read all warnings and safety instructions in the instruction manual before use.

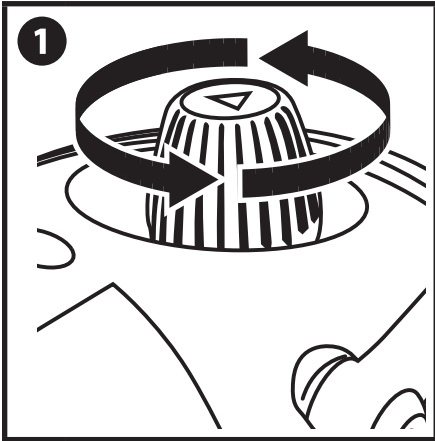

1
Unscrew the safety cap by turning counter clockwise.

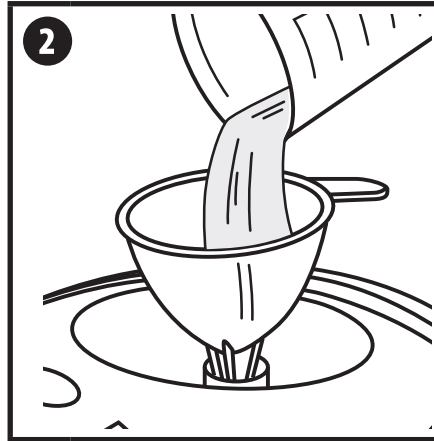

2
Fill the tank using the funnel provided. The tank holds up to 40 oz. /1200ml of water. DO NOT overfill the water tank or damage to the product may occur.



Only use distilled water, mineral build-up from tap water can shorten the life of the steamer.

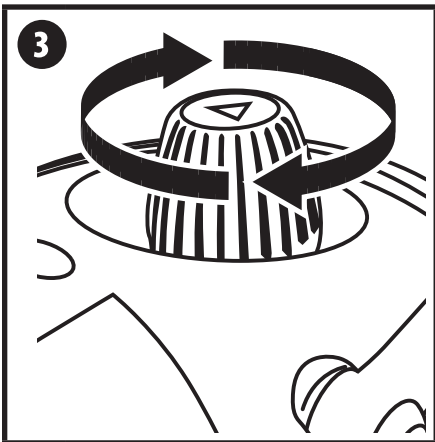

3
Once full replace the safety cap by turning clockwise, fasten tightly.

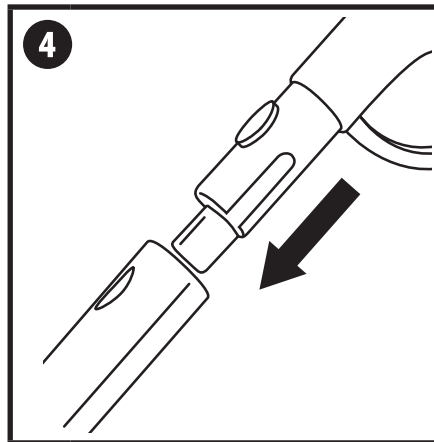

4
Attach the necessary cleaning adaptor and accessory to the steam gun nozzle.

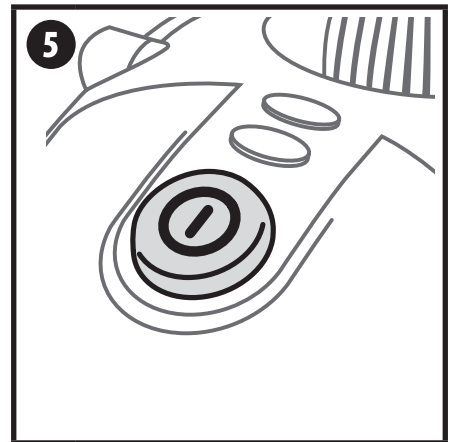

5
Plug the machine into the outlet and press the ON/OFF button to ON.

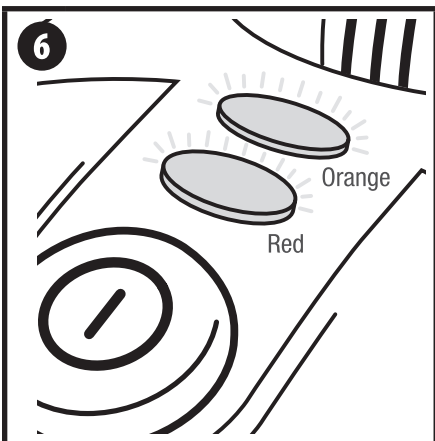

6
The Red power light and Orange steam light, indicating that the machine is building steam, should both illuminate.

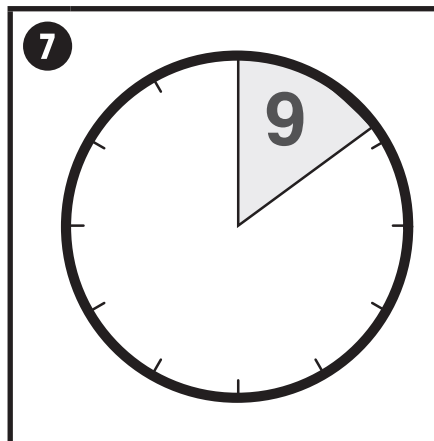

7
Allow approximately 9 minutes for the machine to build up steam pressure.

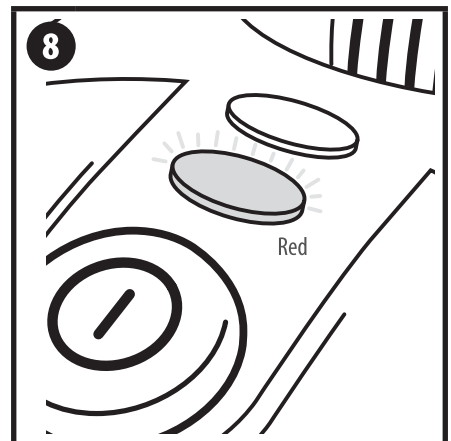

8
Once the orange steam pressure light turns off, the machine is ready to use.

FILLING THE WATER TANK



NEVER fill the tank while the machine is plugged in.

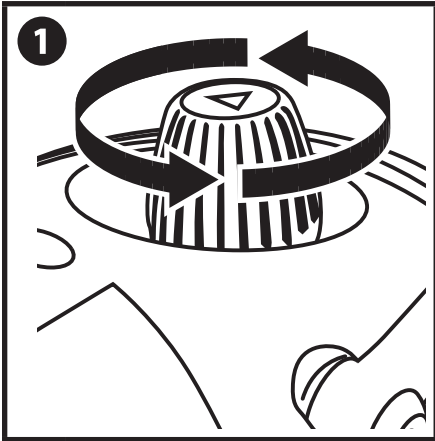

1
Unscrew the safety cap.

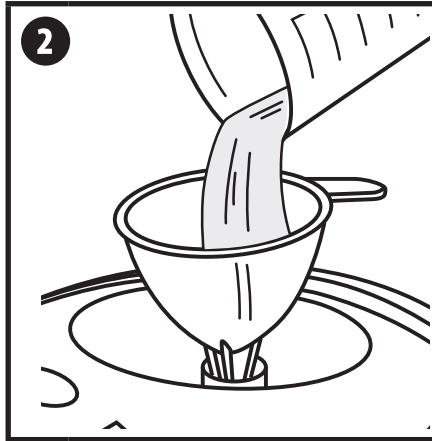

2
Fill the tank using the funnel provided. The tank holds up to 40 oz. /1200ml of water **DO NOT** overfill the water tank.

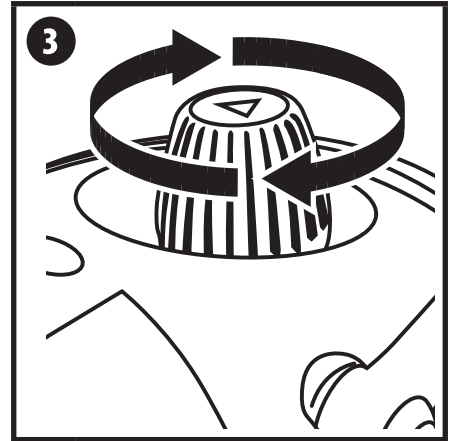

3
Fasten the safety cap tightly into place.

WATER USAGE AND STEAM TIME GUIDELINES

AMOUNT OF WATER	DURATION OF STEAM
13 oz. / 400ml	Approximately 15 min.
26 oz. / 800ml	Approximately 30 min.
40 oz. / 1200ml	Approximately 40 min.

REFILLING THE WATER TANK

If the unit has been in use, **ALWAYS** follow these safety precautions before removing the water tank safety cap:

- Switch the unit to the OFF position and unplug the unit. Allow at least 30 minutes for the unit to cool.
- Release all the steam pressure in the unit by pressing the steam nozzle flow trigger (the red safety switch must be in the ON position).



Failure to follow these precautions may result in burns from escaping steam when the water tank safety cap is removed.



Safety Cap will rotate but will not unscrew until unit is cool and pressure is released.



Attention

For household use only. Do not overfill reservoir as it may cause damage to the unit. Allow a 30 minute cool down period before refilling the reservoir.

STEAM GUN OPERATION

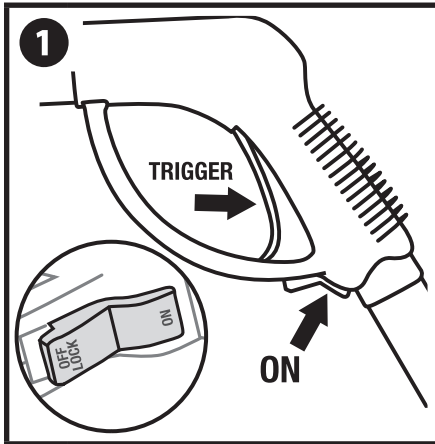

The steam output is controlled through the steam handle. The handle has both a steam trigger and red safety switch.

For intermittent steam generation press the red safety switch to the ON position. Pull the trigger to release steam.

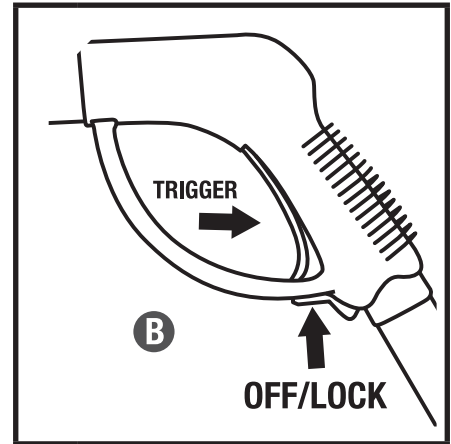
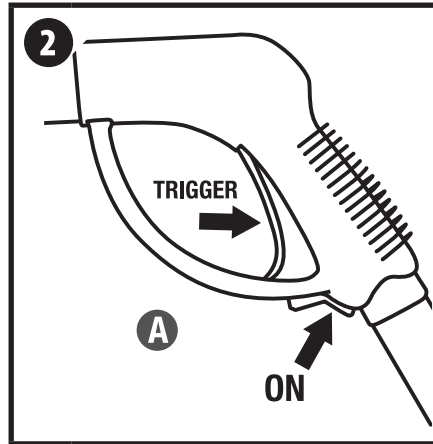

For continuous steam generation:

- (A) Start by pressing the red safety switch to the ON position, pull the trigger and then press the safety switch to LOCK. The trigger is now locked into continuous steam mode.
- (B) To unlock from continuous steam mode, release the trigger and press the red safety switch back to the ON position.

REBUILDING STEAM PRESSURE WHILE IN USE

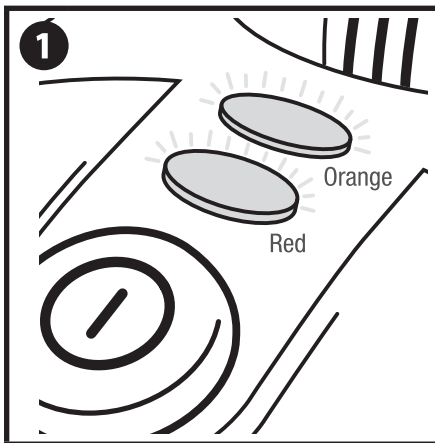

If the orange steam light comes on during use, it indicates the machine needs to re-build pressure in the tank. The machine may still be used while pressure rebuilds.



HOT STEAM AND PARTS.

May cause injury, including skin burns or property damage. Temperatures exceed 212° F (100° C).

Burns can occur from hot water or steam.

DO NOT touch the steam nozzle or attempt to connect accessories while unit is in use.

NEVER direct the steam at a person, pet or electrical device.

ASSEMBLING AND ATTACHING ACCESSORIES

ATTACHING THE STEAM PLATE TO THE STEAM GUN

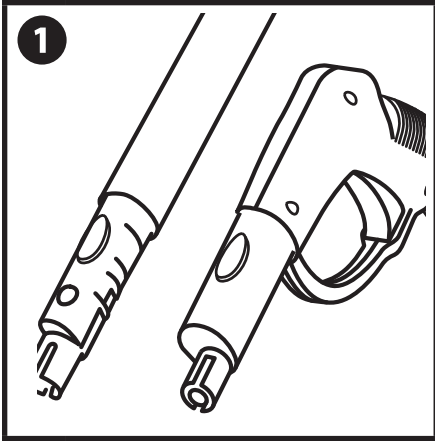

1
The Steam Plate adaptor will attach to either the steam gun nozzle or extension wand.

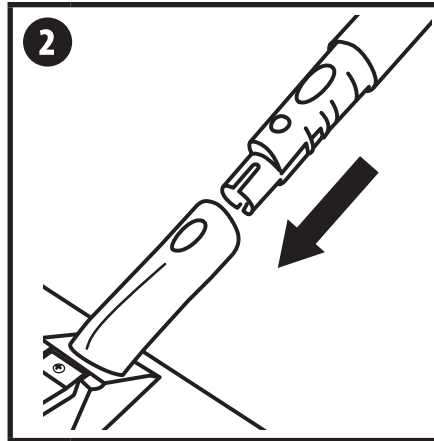

2
Slide the adaptor over the nozzle, aligning the oval hole with the lock/release button on the nozzle. Push the button to allow the attachment to slide into place.

WALLPAPER REMOVAL

Hold steam plate flat against wallpaper for 20 -30 seconds. Remove steam plate and scrape steamed section of wallpaper.



For best results it may be helpful to score wallpaper before steaming.

STRAIGHT ADAPTOR ACCESSORIES

ATTACHING THE SQUEEGEE, JET NOZZLE AND UTILITY BRUSHES TO THE STEAM NOZZLE



The straight adaptor is used to attach all accessories to the steam gun with the exception of the Large Brush. ALWAYS attach accessories before turning the unit on.

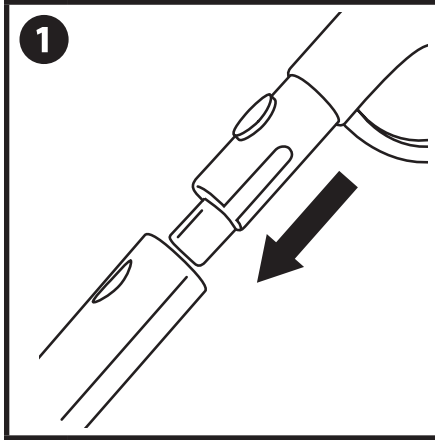

Slide the straight adaptor over the steam gun nozzle, align the oval hole with the lock/release button and push the button to allow the attachment to slide into place.

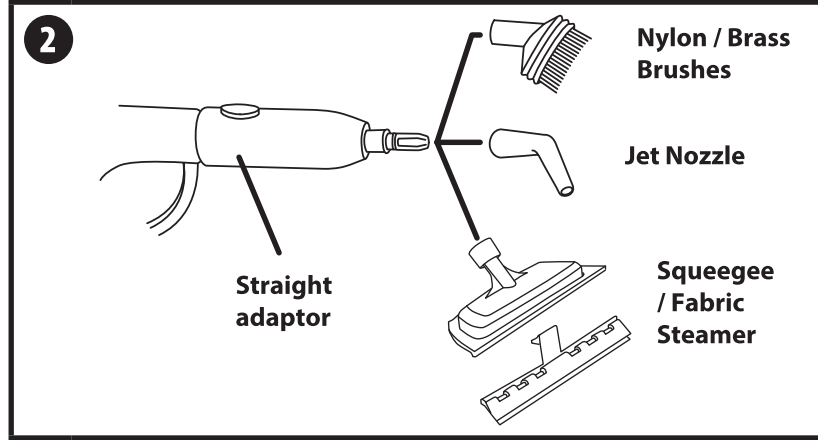

Slide the accessory onto the straight adaptor. See below for details on the different attachments.

CLEANING WITH THE ATTACHMENTS

SQUEEGEE

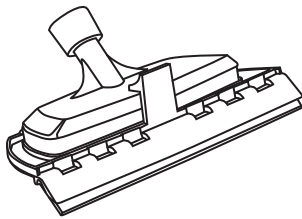

The **squeegee** is an excellent tool for cleaning bathroom shower doors and walls, fireplace doors and windows. Do not use on glass when temperature is below 32° F (0° C). Glass may crack in cold temperatures.

FABRIC STEAMER

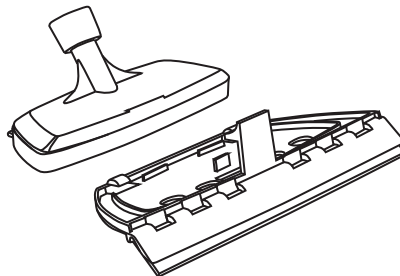

Remove the rubber lip and use for garment steaming and for killing dust mites in mattresses.

JET NOZZLE



The **jet nozzle** can be used to disinfect bathroom and kitchen fixtures and hard to reach places.

STIFF NYLON BRUSHES

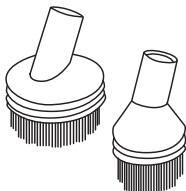

The **nylon brushes** can be used in hard to reach areas around sink and bathroom faucets.

BRASS BRUSHES

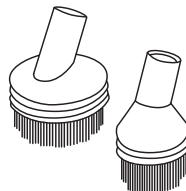

The **brass brushes** can be used to remove grease and grime found on grills and ovens.

ATTACHMENT STORAGE

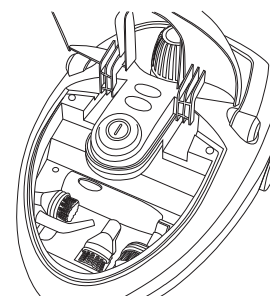

ANGLED ADAPTOR ACCESSORIES

ATTACHING LARGE BRUSH, ANGLED ADAPTOR, EXTENSION WANDS AND MICROFIBER MOP PAD



The angled adaptor is used to attach the Large Brush.
ALWAYS attach accessories before turning the unit on.

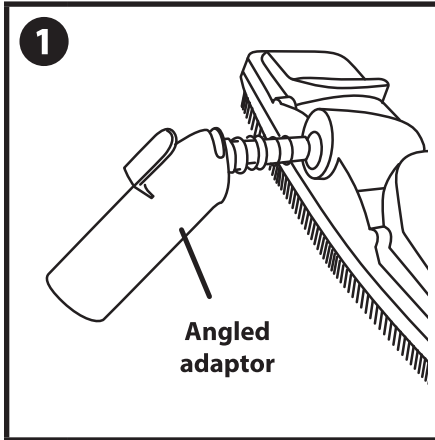

Slide the angled adaptor into the large brush receptacle. The adaptor must be angled down.

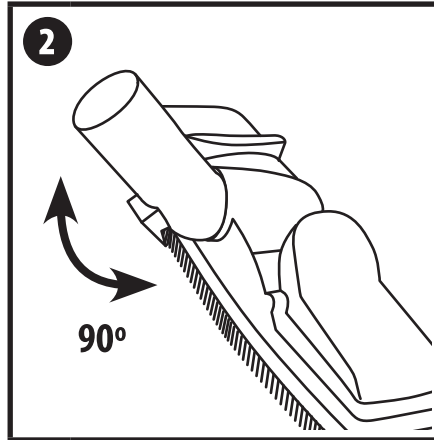

Rotate the adaptor 90° to set into place. Align the brush adaptor with the end of the extension wand so that the oval hole on the adaptor aligns with the lock/release button on the wand.

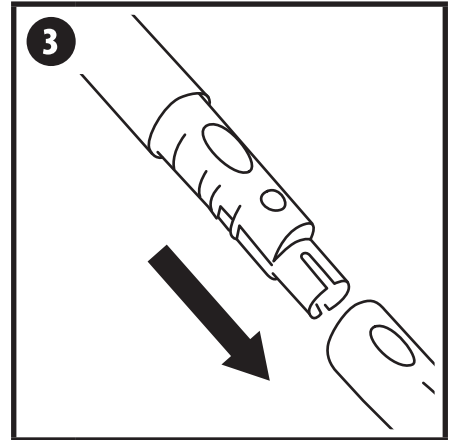

Press down on the lock/release button. While continuing to hold button down, slide brush head adaptor onto extension wand. Press firmly until button snaps into hole.

MICROFIBER MOP PAD



Never remove the mop pad while the machine is in operation or warm to the touch.

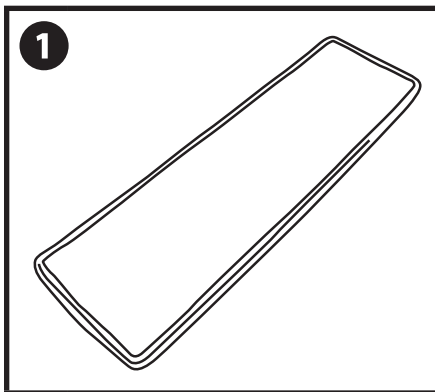

Lay microfiber mop pad on a flat surface.

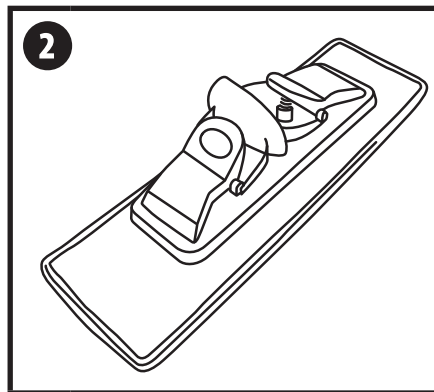

Place the large brush over the mop pad.

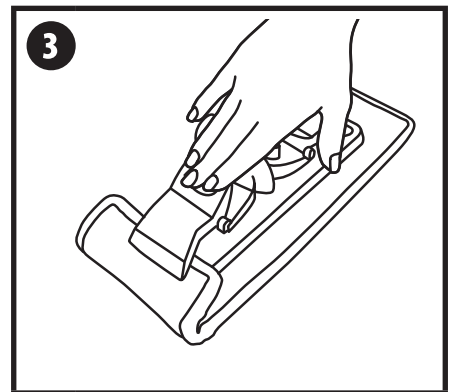

Press down on a clip on the brush and fold the end of the pad beneath the clip. Release the clip to fasten the pad into place. Repeat for the opposite side.

The large brush and mop pad are perfect for use on these hard floor surfaces:

- Stained Concrete
- Linoleum
- Marble
- Granite
- Ceramic Tile
- Vinyl



Do not use on unsealed hard wood, laminate flooring or unglazed ceramic surfaces.

Surfaces that are not properly sealed may be warped or damaged by exposure to heat and moisture. Always test a small area before beginning.

CLEANING AND STORAGE

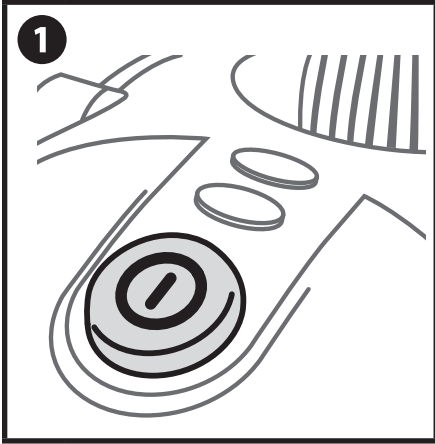

1 Set the ON/OFF switch to off and unplug the power cord from the electrical outlet.

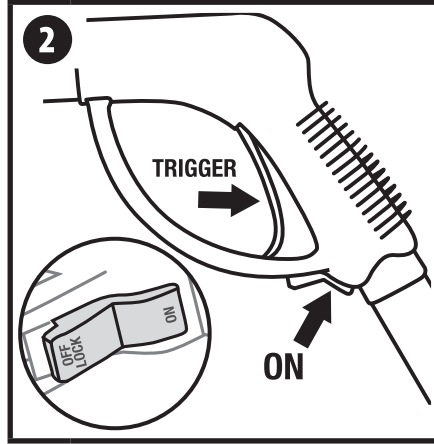

2 Release all remaining steam from tank by pressing the steam nozzle flow trigger (the Red safety switch must be in the ON position).

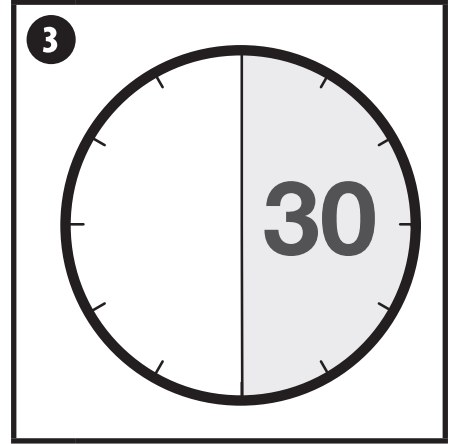

3 Allow the unit to completely cool (at least 30 minutes).

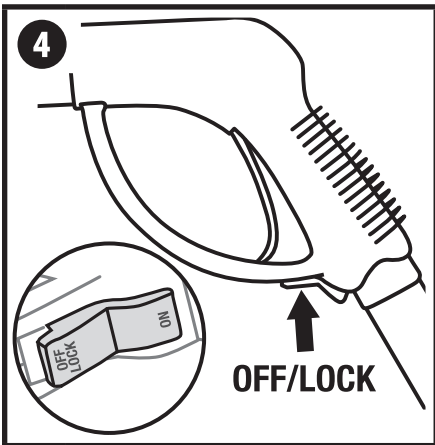

4 Lock the steam nozzle flow trigger into the off position and remove all accessories from the trigger.

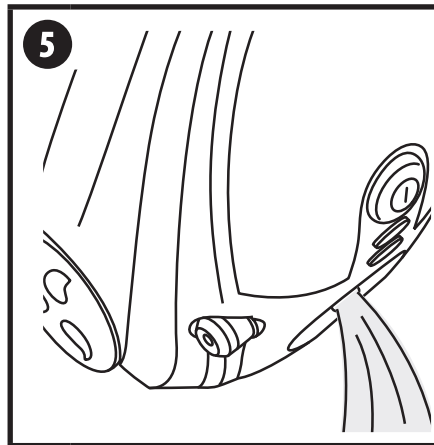

5 Drain any remaining water from the tank. NEVER store the unit with water in the tank.

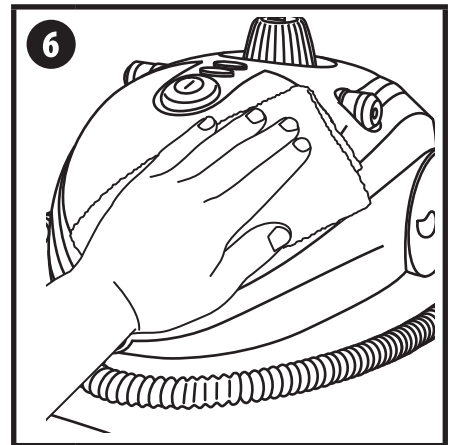

6 Wipe the unit with a cloth and store in a cool, dry location.

MINERAL BUILD-UP



If your municipal water supply contains high mineral content it is **HIGHLY RECOMMENDED** to use distilled or demineralized water when using your Power Steamer. If you are unable to use distilled water it is recommended to employ the following cleaning procedure prior to storing the unit.



NEVER clean the water tank while the unit is plugged into an outlet.

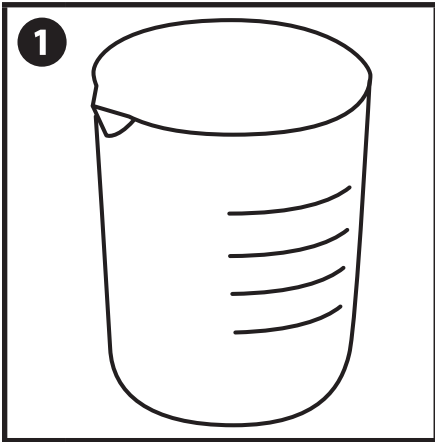

1 Use a measuring cup to mix 8 oz. of vinegar and 8 oz of water.

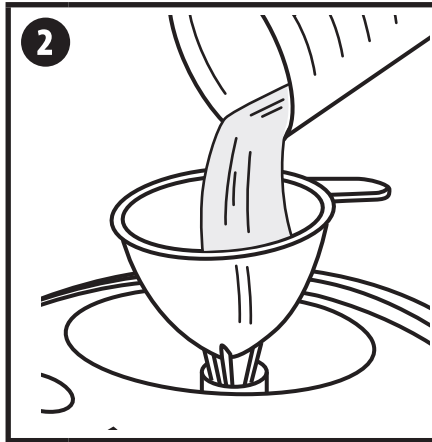

2 Use the funnel to pour the solution into the water tank.

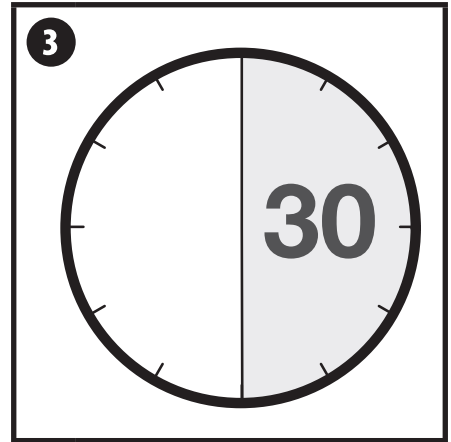

3 Allow to stand for 30 minutes.

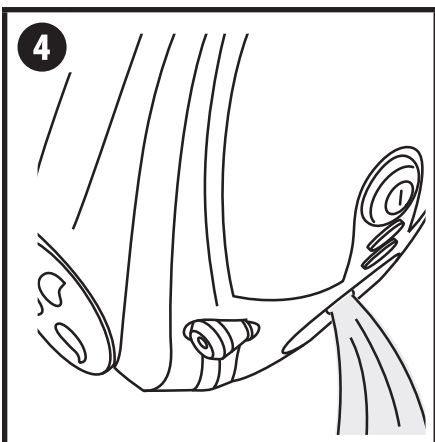

4 Drain the water-vinegar solution from the tank.

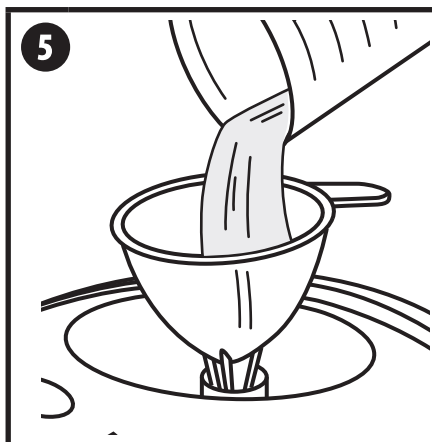

5 Rinse water tank with fresh water and repeat steps 1 through 5 until vinegar odor dissipates.

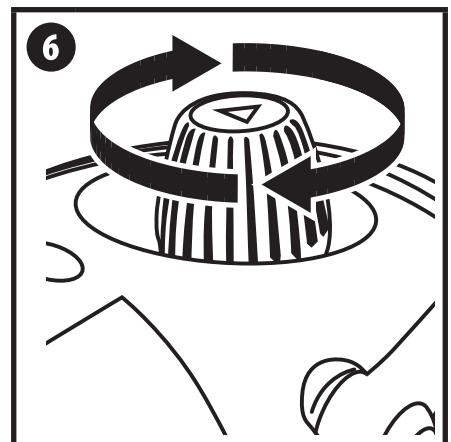

6 Replace the water tank safety cap and store in a cool, dry location.

TROUBLESHOOTING

PROBLEM	CAUSE	REMEDY
A. Unit fails to heat up. Red Power light DOES NOT illuminate when ON/OFF switch is set to ON.	<ol style="list-style-type: none"> 1. Unit is not plugged in. 2. Loose electrical connection. 3. Unit is damaged or in need of repair. 	<ol style="list-style-type: none"> 1. Check wall outlet. 2. Discontinue use and call Customer Service. 3. Discontinue use and call Customer Service.
B. Unit fails to heat up. Red Power light DOES illuminate when ON/OFF switch is on.	<ol style="list-style-type: none"> 1. Water tank is empty. 2. Mineral build-up in unit. 3. Unit is damaged or in need of repair. 	<ol style="list-style-type: none"> 1. Refer to Filling Water Tank procedure on Page 5. 2. Refer to Mineral Build-up section on page 11 for cleaning procedure. 3. Discontinue use and call Customer Service.
C. Steam output is weak or intermittent	<ol style="list-style-type: none"> 1. Water level in tank is running low. 2. Steam hose may be kinked internally. 3. Mineral build-up in unit. 	<ol style="list-style-type: none"> 1. Refer to Filling Water Tank procedure on Page 5. 2. Remove kinks from steam hose. Rotating the steam gun around may help remove kinks. 3. Refer to Mineral Build-up section on page 11 for cleaning procedure.
D. Excessive amounts of water in steam NOTE: The Power Steamer produces a great deal of steam. The steam may condense as water or water droplets in the steam hose and tools and nozzle, which are then expelled when used after a period of cooling. This is normal and not a cause for concern.	<ol style="list-style-type: none"> 1. Water condensation in steam hose. 2. Water tank has been over filled. 3. Unit has not heated to full operating temperature. 	<ol style="list-style-type: none"> 1. Point nozzle towards sink, and shake while pressing steam trigger. 2. Filling the water tank with more than 40 oz/ 1200 ml of water interferes with steam production resulting in water condensation. Turn unit off, let it cool and drain some water out of tank. 3. Wait until Orange steam pressure indication light has turned off.
E. Accessories do not stay firmly connected to main nozzle	<ol style="list-style-type: none"> 1. Accessories are not properly installed. 	<ol style="list-style-type: none"> 1. Refer to accessory installation on pages 7-9.
F. Floor surfaces appear to have streaks after cleaning	<ol style="list-style-type: none"> 1. Cleaning pad is dirty. 2. Hard water residue on the floor. 	<ol style="list-style-type: none"> 1. Replace the cleaning pad with a clean one. 2. Switch to distilled or de-mineralized water.

WARRANTY

WAGNER ONE YEAR LIMITED WARRANTY

KEEP ON FILE

This product manufactured by Wagner Spray Tech Corporation (Wagner), is warranted to the original retail purchaser against defects in material and workmanship for one year from date of purchase if operated in accordance with Wagner's printed recommendations and instructions. This product is designed for home use only. If this product is used for professional/rental purposes, this warranty applies only for 30 days from date of purchase.

This warranty does not cover damage resulting from improper use, accidents, user's negligence or normal wear. This warranty does not cover defects or damages caused by service or repair performed by anyone other than a Wagner Authorized Service Center. This warranty does not apply to accessories.

ANY IMPLIED WARRANTY OF MERCHANTABILITY OR FITNESS FOR A PARTICULAR PURPOSE IS LIMITED TO ONE YEAR FOR HOME USE AND 30 DAYS FOR PROFESSIONAL/RENTAL USE FROM DATE OF PURCHASE.

WAGNER SHALL NOT IN ANY EVENT BE LIABLE FOR ANY INCIDENTAL OR CONSEQUENTIAL DAMAGES OF ANY KIND, WHETHER FOR BREACH OF THIS WARRANTY OR ANY OTHER REASON.

If any product is defective in material and/or workmanship during the applicable warranty period, return it with proof of purchase, transportation prepaid to any Wagner Authorized Service Center. Contact Wagner Technical Service at 1770 Fernbrook Lane, Plymouth, MN 55447 or telephone 1-800-727-4023 for authorized service center locations. Wagner's Authorized Service Center will either repair or replace the product (at Wagner's option) and return it to you, postage prepaid.

Some states do not allow limitations on how long an implied warranty lasts or the exclusion of incidental or consequential damages, so the above limitation and exclusion may not apply to you.

This warranty gives you specific legal rights and you may also have other rights which vary from state to state.

CONSIGNES DE SÉCURITÉ IMPORTANTES

TABLE DE MATIÈRES

CONSIGNES DE SÉCURITÉ IMPORTANTES	14-15
Explication des symboles utilisés	14
Directives de mise à la terre	14
Rallonge électrique	14
Dangers pour la sécurité	15
GUIDE DE RÉFÉRENCE POUR DÉMARRAGE RAPIDE	16
REPLISSAGE DU RÉSERVOIR D'EAU	17
UTILISATION DU PISTOLET À VAPEUR	18
ASSEMBLAGE ET FIXATION DES ACCESSOIRES	19
ACCESSOIRES UTILISÉS AVEC L'ADAPTATEUR DROIT	20
ACCESSOIRES UTILISÉS AVEC L'ADAPTATEUR DÉVIÉ	21
NETTOYAGE ET ENTREPOSAGE	22
DÉPÔTS MINÉRAUX	23
DÉPANNAGE	24
GARANTIE	25
LISTE DES PIÈCES	38-40

EXPLICATION DES SYMBOLES UTILISÉS

Lire toutes ces consignes avant d'utiliser l'appareil. Garder ces consignes.

Pour réduire les risques d'incendie ou d'explosion, de choc électrique et de blessure, vous devez lire et comprendre les directives figurant dans ce manuel. Familiarisez-vous avec les commandes et l'utilisation adéquate de l'équipement.



→ Ce symbole indique un risque potentiel pouvant entraîner des blessures graves ou même mortelles. Vous trouverez ci-après d'importantes consignes de sécurité.



Attention

→ Ce symbole indique un risque potentiel pour vous ou pour l'appareil. D'importantes informations sur la manière d'éviter tout dommage de l'équipement ou d'éviter des blessures légères sont indiquées ci-après.



→ **VAPORISATEUR À VAPEUR CHAUDE ET PIÈCES.**

Peut causer des blessures, des brûlures et des dommages matériels. Température supérieure à 100 °C.



INCENDIE.

→ Peut causer des blessures graves et des dommages matériels.



→ Risque de décharge électrique



→ Les notes contiennent des informations qui doivent être consciencieusement respectées.

DIRECTIVES DE MISE À LA TERRE

Cet appareil doit être mis à la terre. En cas de court-circuit, cette précaution réduit les risques de choc en procurant un parcours au courant électrique. Le cordon de l'appareil est doté d'un fil de terre relié à la troisième broche de sa fiche. Cette dernière doit être branchée dans une prise correctement câblée et mise à la terre conformément aux codes et règlements locaux.



MISE EN GARDE - Le fait de ne pas brancher correctement la fiche trifilaire de l'appareil peut entraîner des risques de choc électrique.

S'il est nécessaire de réparer ou de remplacer le cordon ou la prise, confiez cette tâche à un Centre de service agréé de Wagner.

Si vous ne comprenez pas toutes les instructions de mise à la terre, ou en cas de doute sur la mise à la terre de l'appareil, veuillez consulter un électricien ou un technicien qualifié. Ne modifiez pas la fiche de mise à la terre. Si vous n'arrivez pas à l'insérer dans la prise de courant, faites installer une prise de courant adéquate par un électricien qualifié.

RALLONGE ÉLECTRIQUE

Utilisez seulement une rallonge électrique trifilaire pourvue d'une prise avec mise à la terre (trois tiges) et d'une connexion femelle à trois trous convenant au cordon de l'appareil. Assurez-vous que la rallonge électrique est en bon état. Lorsque vous utilisez une rallonge, assurez-vous qu'elle a un calibre assez élevé pour transmettre le courant nécessaire au fonctionnement de l'outil. L'utilisation d'une rallonge de calibre trop faible entraîne une chute de tension sectorielle se traduisant par une perte de courant et une surchauffe de l'appareil. Pour une distance de plus de 30,5 m (100 pi), employez une rallonge de calibre 14.

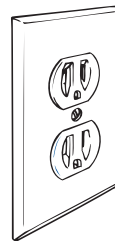

Prise de courant à contact de mise à la terre

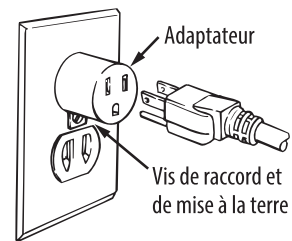

Coffret de prise de courant à contact de mise à la terre

Adaptateur

Vis de raccord et de mise à la terre

CONSIGNES DE SÉCURITÉ IMPORTANTES

DANGERS POUR LA SÉCURITÉ



MISE EN GARDE : VAPORISATEUR À VAPEUR CHAUDE ET PIÈCES

Peut causer des blessures, des brûlures et des dommages matériels. Température supérieure à 100 °C.

PRÉVENTION :

- Tenez-vous à l'écart de la vapeur et de la surface de la plaquette de décollage. NE placez PAS votre main devant cette dernière.
- Les gouttes d'eau sont chaudes, elles peuvent provoquer des brûlures. Soyez très prudent quand vous vous servez de la plaquette de décollage au-dessus de votre tête ou que vous en videz l'eau. Portez des lunettes protectrices et des gants lorsque vous utilisez cet appareil.
- Pendant l'utilisation, la poignée de vaporisation peut devenir chaud au toucher.
- Laissez refroidir les pièces avant de changer des accessoires ou d'ouvrir le bouchon de remplissage.
- Ne pointez jamais la plaquette de décollage ou les accessoires vers quelqu'un.
- De l'eau chaude peut s'échapper des accessoires et couler lorsque la gâchette est actionnée.
- NE remplissez PAS trop le réservoir d'eau.
- N'étirez PAS le tuyau de façon excessive et NE l'entortillez PAS. Ne réparez jamais un tuyau endommagé.



MISE EN GARDE : INCENDIE

Peut causer de graves blessures ou des dommages matériels.

PRÉVENTION :

- NE laissez PAS l'appareil chauffer s'il n'y a pas d'eau dans le réservoir. Cela pourrait causer une surchauffe et provoquer un incendie.
- NE laissez AUCUNE eau ou vapeur pénétrer dans les douilles ou interrupteurs d'éclairage.



MISE EN GARDE : CHOC ÉLECTRIQUE

Peut causer de graves blessures.

PRÉVENTION :

- Il faut brancher le cordon d'alimentation dans une prise mise à la terre (à 3 broches).
- N'employez PAS l'appareil si le cordon d'alimentation est usé ou endommagé. Ne réparez jamais un cordon d'alimentation.
- NE déplacez PAS le réservoir d'eau en tirant sur le cordon d'alimentation.

- NE laissez AUCUNE eau ou vapeur pénétrer dans les douilles ou interrupteurs d'éclairage.



MISE EN GARDE: GENERAL

Peut causer des blessures ou des dommages matériels.

PRÉVENTION :

- NE vous tenez PAS debout et NE vous asseyez PAS sur le réservoir d'eau. (Employez un escabeau.)
- NE modifiez PAS les pièces ou composants. Ne réparez jamais des pièces usées ou endommagées.
- Le réservoir d'eau doit se trouver sur une surface solide et plane, en plus d'être en position verticale.
- Tenez le nettoyeur à vapeur hors de la portée des enfants.
- NE laissez JAMAIS l'appareil branché en votre absence.
- Lisez toutes les directives et les avertissements avant chaque emploi.

NETTOYAGE DES TISSUS

Certains matériaux et tissus NE doivent PAS être nettoyés à la vapeur :

NE PAS utiliser sur le cuir, les meubles ou planchers cirés, les tissus synthétiques, le velours, le Dralon ou d'autres matériaux délicats et sensibles à la vapeur.

Avant de nettoyer une surface à la vapeur pour la première fois, nous vous recommandons de consulter les consignes du fabricant concernant le nettoyage.

NETTOYAGE DU VERRE ET DES MIROIRS

Le choc thermique peut également fendre le verre. Ne pas nettoyer à la vapeur des surfaces de verre dont la température est inférieure à 0 °C.

CONNEXION ÉLECTRIQUE

- UTILISER uniquement une rallonge tripolaire de taille 18 ou supérieure.
- BRANCHER uniquement le cordon ou la rallonge dans un bloc d'alimentation à contact de mise à la terre.
- Pour prévenir les chocs électriques, NE JAMAIS immerger l'appareil Power Steamer dans l'eau ou autres liquides.

PROPOSITION 65

Ce produit peut vous exposer à des agents chimiques, y compris Lead and Phthalates, identifiés par l'État de Californie comme pouvant causer le cancer et des malformations congénitales ou autres troubles de l'appareil reproducteur. Pour de plus amples informations, prière de consulter www.P65Warnings.ca.gov.

ENTREPOSAGE

S'assurer que l'appareil est propre et sec avant de le ranger et toujours suivre les instructions de refroidissement. Le ranger dans un lieu sec. Pour prévenir les dommages, le cordon ne devrait pas être entortillé durant l'entreposage.

GUIDE DE RÉFÉRENCE POUR DÉMARRAGE RAPIDE



Ceci est seulement un guide de référence rapide. Lire le manuel d'instruction complet avant d'utiliser le produit.
Lire tous les avertissements et les instructions de sécurité du manuel d'instruction avant l'utilisation.



1 Dévisser le couvercle de sécurité en tournant dans le sens contraire des aiguilles d'une montre.

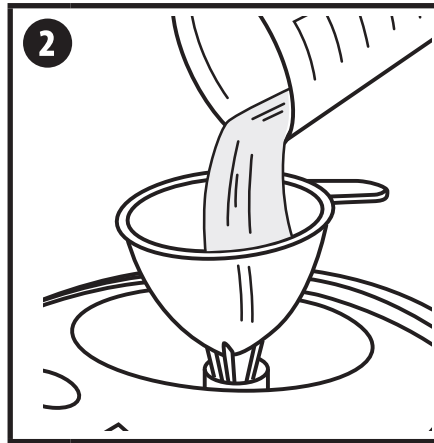

2 Remplir le réservoir à l'aide de l'entonnoir fournis. Le réservoir peut contenir jusqu'à 1 200 ml d'eau (40 oz) d'eau. NE PAS remplir exagérément le réservoir d'eau parce que cela pourrait endommager le produit.



Utiliser seulement de l'eau distillée; l'accumulation de minéraux provenant de l'eau du robinet peut diminuer la durée de vie du vaporisateur.

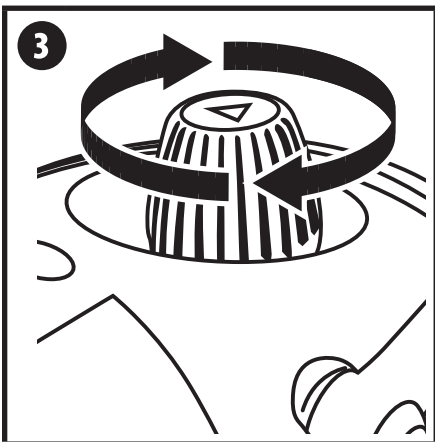

3 Une fois plein, remettre le couvercle de sécurité en place en vissant dans le sens des aiguilles d'une montre, en le serrant bien.

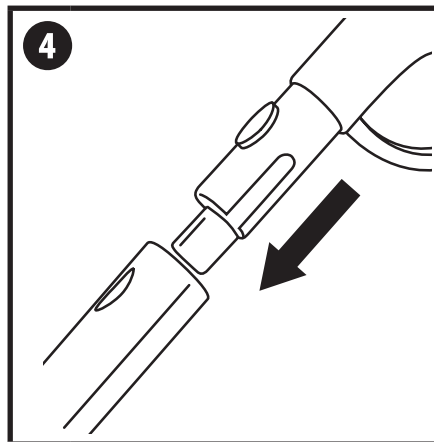

4 Attacher l'adaptateur de nettoyage et les accessoires nécessaires au pistolet à vapeur.

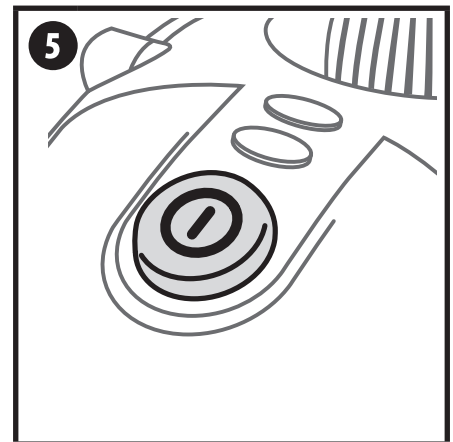

5 Brancher la machine à une prise de courant et appuyer sur le bouton ON.

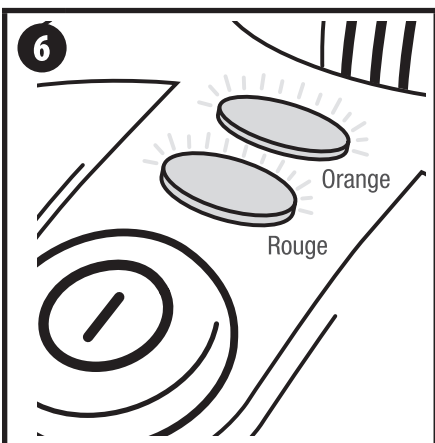

6 Le voyant d'alimentation rouge et le voyant de vapeur orange s'allument, indiquant que la machine produit de la vapeur.

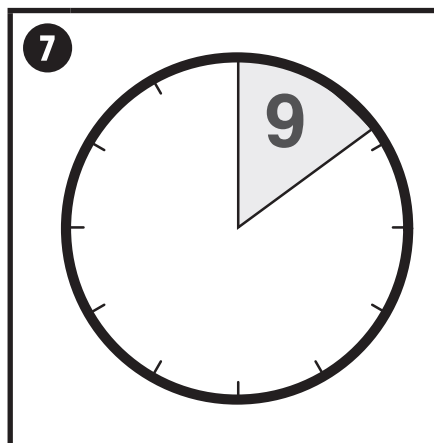

7 Laisser environ 9 minutes à la machine pour accumuler la pression de vapeur.

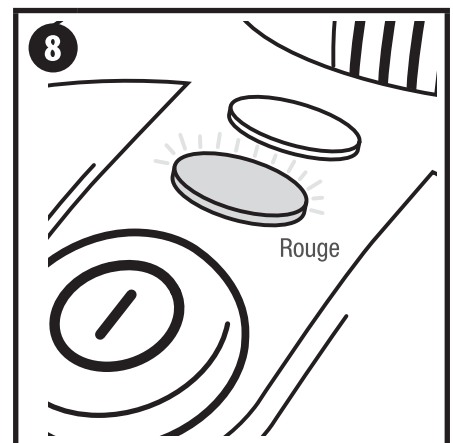

8 Une fois que le voyant de vapeur orange s'éteint, la machine est prête à être utilisée.

REPLISSAGE DU RÉSERVOIR D'EAU



NE JAMAIS remplir le réservoir lorsque la machine est branchée.

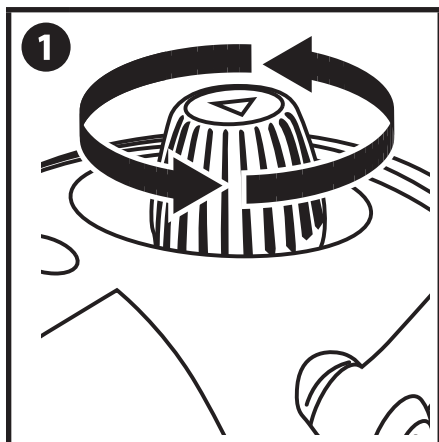

Dévisser le couvercle de sécurité.

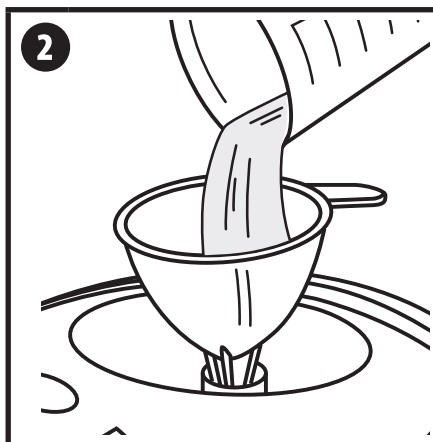

Remplir le réservoir à l'aide de l'entonnoir fournis. Le réservoir peut contenir jusqu'à 1 200 ml (40 oz) d'eau. **NE PAS** remplir exagérément le réservoir.

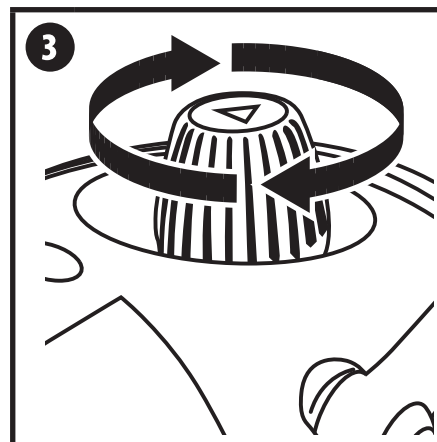

Serrer le couvercle de sécurité pour qu'il tienne bien en place.

CONSIGNES POUR L'UTILISATION DE L'EAU ET LA DURÉE DE NETTOYAGE À LA VAPEUR

QUANTITÉ D'EAU	DURÉE DU JET DE VAPEUR
400ml	Environ 15 min.
800ml	Environ 30 min.
1200ml	Environ 40 min.

REPLISSAGE SUPPLÉMENTAIRE DU RÉSERVOIR D'EAU

Si l'appareil a été utilisé, **TOUJOURS** suivre ces précautions de sécurité avant de retirer le couvercle de sécurité du réservoir d'eau :

- Éteindre l'appareil en mettant à la position OFF et éteindre l'appareil. Attendre au moins 10 minutes pour que l'appareil puisse refroidir. Attendre au moins 30 minutes pour que l'appareil puisse refroidir.
- Laisser sortir toute la pression de vapeur de l'appareil en appuyant sur la gâchette du gicleur de vapeur (le commutateur rouge de sécurité doit être en position ON).



NE PAS suivre ces précautions pourrait entraîner des brûlures causées par la vapeur s'échappant lorsque le couvercle de sécurité du réservoir d'eau est retiré.



Le couvercle de sécurité tournera, mais ne pourra pas être dévissé avant que l'appareil soit refroidi et que la pression soit relâchée.



Attention

Pour usage domestique seulement. Ne surchargez pas le réservoir car elle peut causer des dommages à l'unité. Permettre une période avant de le remplir le réservoir de refroidissement de 30 minutes.

UTILISATION DU PISTOLET À VAPEUR

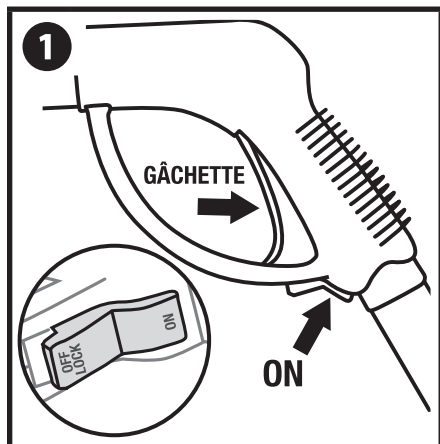

La sortie de vapeur est contrôlée par la poignée à vapeur. La poignée comporte une gâchette de vapeur et un interrupteur de sûreté rouge.

Pour produire de la vapeur de façon intermittente, placer l'interrupteur de sécurité rouge à la position ON. Tirer sur la gâchette pour libérer la vapeur.

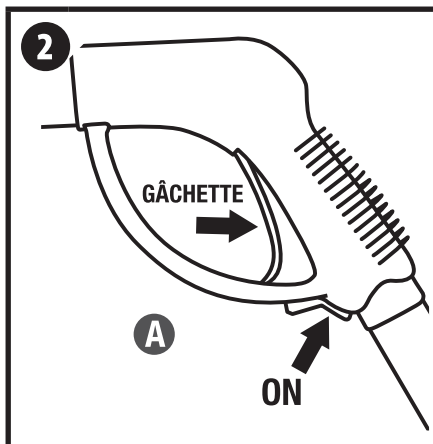

Pour générer de la vapeur de façon continue :

- A Commencer en appuyant sur le commutateur rouge de sécurité pour le mettre à la position ON. Tirer sur la gâchette et appuyer sur le commutateur de sécurité pour le mettre en position LOCK. La gâchette est maintenant bloquée pour rester en mode de vapeur continue.
- B Pour la déverrouiller du mode de vapeur continue, relâcher la gâchette et appuyer sur le commutateur rouge de sécurité pour le remettre à la position ON.

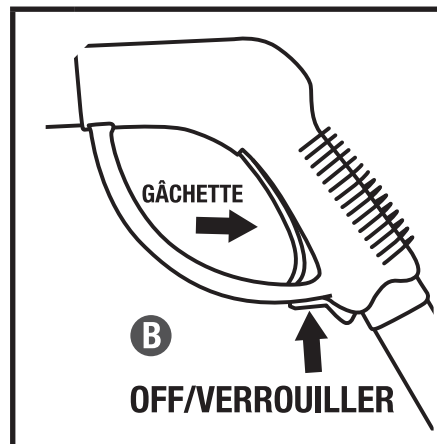

NOUVELLE ACCUMULATION DE LA PRESSION DE VAPEUR PENDANT L'UTILISATION

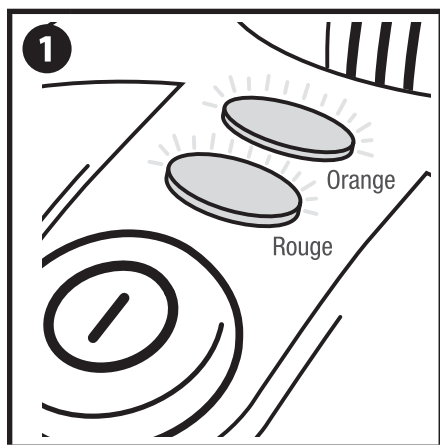

Si le voyant de vapeur orange s'allume durant l'utilisation, cela indique que la machine a besoin d'accumuler à nouveau de la pression dans le réservoir. La machine peut être utilisée pendant l'accumulation de pression.



VAPORISATEUR À VAPEUR CHAUDE ET PIÈCES.

Peut causer des blessures, des brûlures et des dommages matériels. Température supérieure à 100 °C (212 °F).

L'eau chaude et la vapeur peuvent causer des brûlures.

NE PAS toucher au gicleur de vapeur ou essayer de connecter des accessoires lorsque l'appareil est en marche.

NE JAMAIS envoyer de la vapeur vers des gens, des animaux ou des appareils électriques.

ASSEMBLAGE ET FIXATION DES ACCESSOIRES

ATTACHER LA PLAQUE À VAPEUR AU PISTOLET À VAPEUR

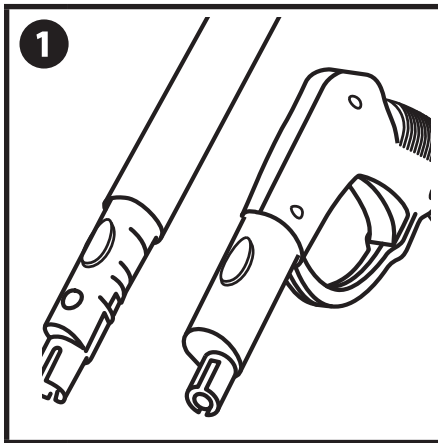

1 L'adaptateur de la plaque à vapeur s'attachera au gicleur du pistolet à vapeur ou à la rallonge.

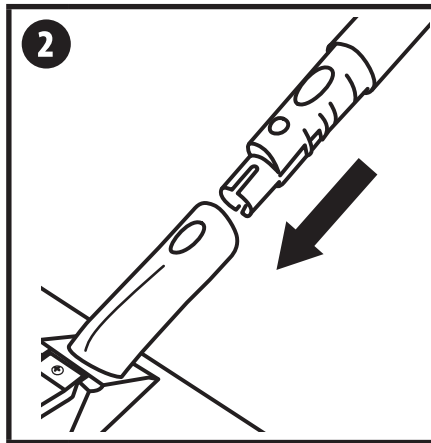

2 Glisser l'adaptateur par-dessus le gicleur, en alignant le trou ovale avec le bouton de verrouillage / déverrouillage du gicleur. Pousser le bouton pour permettre à l'accessoire de glisser en place.

DÉCOLLAGE DU PAPIER PEINT

Tenir la plaque à vapeur à plat contre le papier peint pendant 20 à 30 secondes. Retirer la plaque à vapeur et racler la section passée à la pression du papier peint.



Pour obtenir des résultats optimaux, il peut être utile d'entailler le papier peint avant d'appliquer la vapeur

ACCESSOIRES UTILISÉS AVEC L'ADAPTATEUR DROIT

FIXER LA RACLETTE, LE GICLEUR À JET ET LES BROSSES UTILITAIRES AU GICLEUR À VAPEUR



L'adaptateur droit est utilisé pour attacher tous les accessoires au pistolet à vapeur, à l'exception de la grosse brosse. TOUJOURS fixer les accessoires avant d'allumer l'appareil.

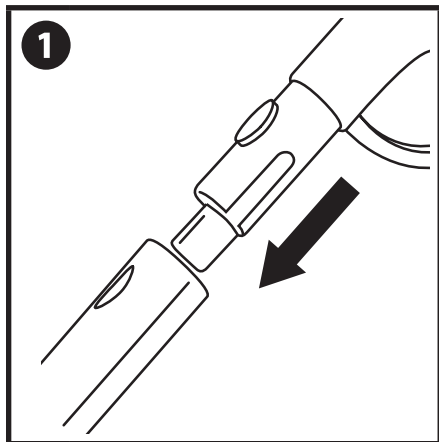

Glisser l'adaptateur droit par-dessus le gicleur du poignée à vapeur, aligner le trou ovale avec le bouton verrouiller / déverrouiller et pousser le bouton pour permettre à l'accessoire de glisser en place.

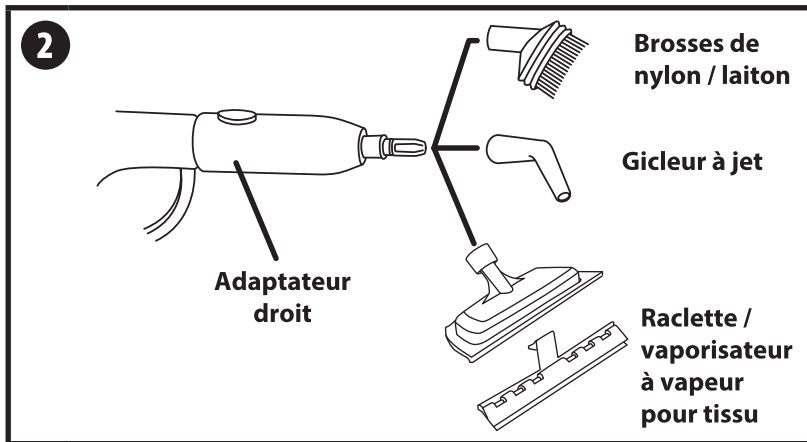

Glisser l'accessoire sur l'adaptateur droit.

Voir ci-dessous pour plus de détails sur les différentes accessoires jointes.

NETTOYAGE DE L'APPAREIL AVEC ACCESSOIRES

RACLETTE

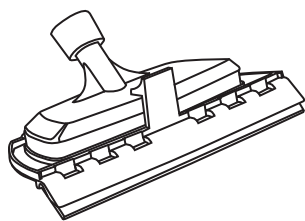

La **raclette** est un excellent outil pour nettoyer les portes et les murs de la douche, les portes de foyer et les fenêtres. Ne pas utiliser sur du verre lorsque la température est inférieure à 0 °C (32 °F). Le verre peut éclater lorsque soumis à des températures froides.

VAPORISATEUR À VAPEUR POUR TISSU

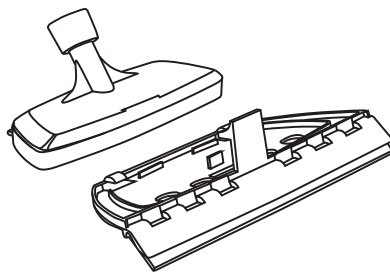

Retirer la languette de caoutchouc et l'utiliser pour passer les vêtements à la vapeur et éliminer les acariens présents dans les matelas.

GICLEUR À JET



Le **gicleur** peut être utilisé pour désinfecter les appareils de la salle de bains et de la cuisine et les endroits difficiles à atteindre.

BROSSES EN NYLON RIGIDE

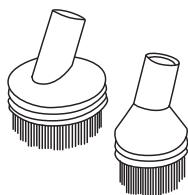

La **brosse de nylon** peut être utilisée pour nettoyer les endroits difficiles à atteindre autour des robinets et lavabos de la salle de bains.

BROSSES EN LAITON

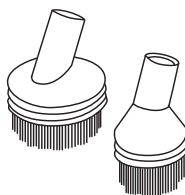

Les **brosses en laiton** peuvent être utilisés pour enlever la graisse et la crasse sur les fours et les grils.

SAC DE RANGEMENT POUR ACCESSOIRES

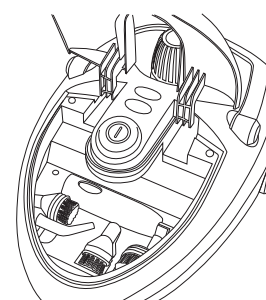

ACCESSOIRES UTILISÉS AVEC L'ADAPTATEUR DÉVIÉ

ATTACHER LA GROSSE BROSSÉ, L'ADAPTATEUR DÉVIÉ, LES RALLONGES ET LE CHIFFON



L'adaptateur dévié est utilisé pour attacher la grosse brosse.
TOUJOURS fixer les accessoires avant d'allumer l'appareil.

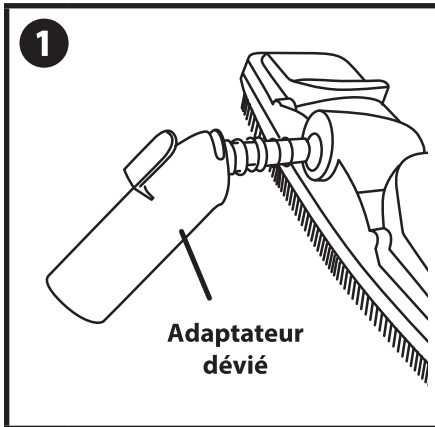

1 Glisser l'adaptateur dévié dans le connecteur de la grosse brosse. L'angle de l'adaptateur doit pointer vers le bas.

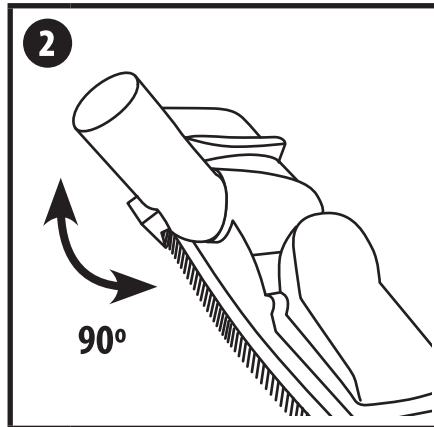

2 Faire tourner l'adaptateur de 90° pour le fixer à sa place.

Aligner l'adaptateur de brosse avec le bout de la rallonge de façon à ce que le trou ovale de l'adaptateur soit aligné avec le bouton verrouiller / déverrouiller de la rallonge.

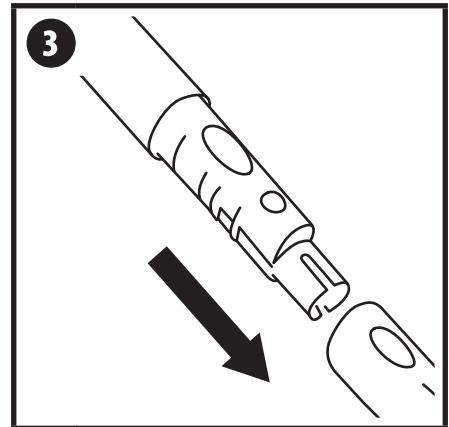

3 Appuyer sur le bouton verrouiller / déverrouiller. En maintenant ce bouton enfoncé, glisser l'adaptateur de la tête de brosse sur la rallonge. Appuyer fermement jusqu'à ce que le bouton se place dans le trou en cliquant.

NETTOYER LE LINGE



Ne jamais retirer le chiffon lorsque la machine est en marche ou chaude au toucher.

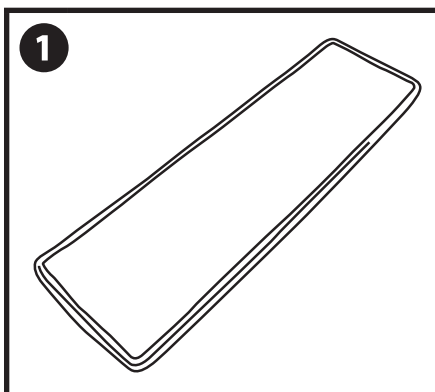

1 Disposer un chiffon propre sur une surface propre.

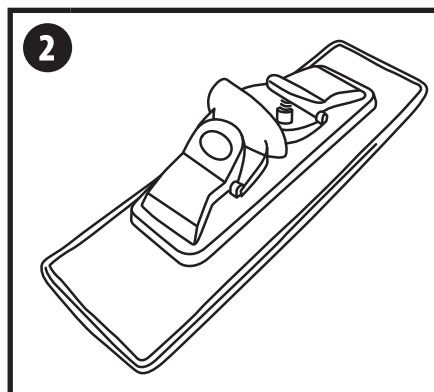

2 Placer la grosse brosse par-dessus le chiffon.

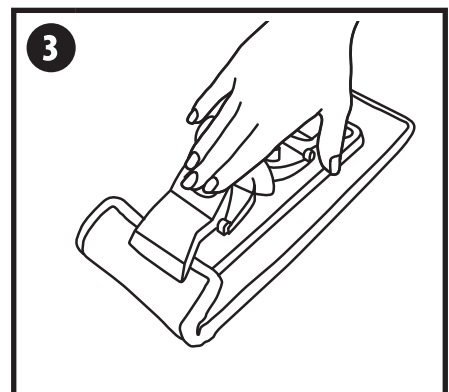

3 Appuyer sur une attache sur la brosse et plier le bout du chiffon sous l'attache. Libérer l'attache pour fixer le chiffon à sa place. Répéter pour le côté opposé.

La grosse brosse et le chiffon sont parfaitement adaptés à l'utilisation sur ces planchers durs :

- Béton teinté
- Linoléum
- Marbre
- Granit
- Tuiles de céramique
- Vinyle



NE PAS utiliser sur du bois dur non traité, des planchers lamellés ou des surfaces de céramique non verni.

Les surfaces qui ne sont pas protégées correctement peuvent être déformées ou endommagées à la suite de l'exposition à la chaleur et à l'humidité. Toujours faire un essai sur une petite partie avant de commencer.

NETTOYAGE ET ENTREPOSAGE

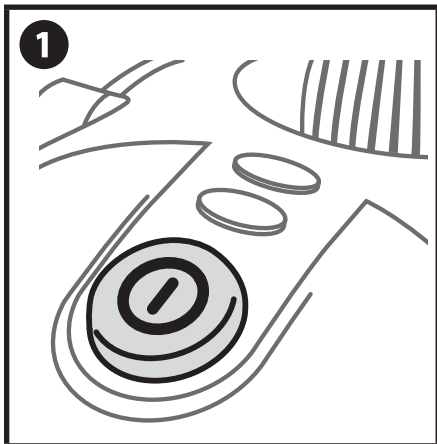

Placer l'interrupteur ON/OFF sur OFF et débrancher le cordon de la prise électrique.

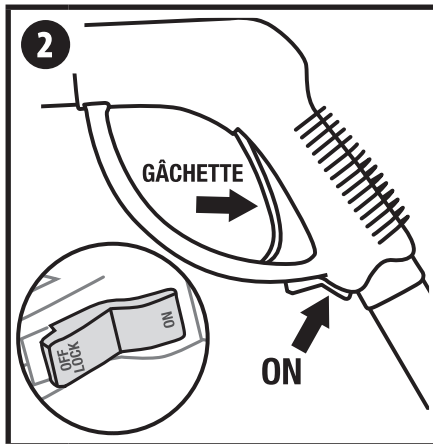

Laisser sortir toute la vapeur du réservoir en appuyant sur la gâchette du gicleur de vapeur (le commutateur rouge de sécurité doit être en position ON).

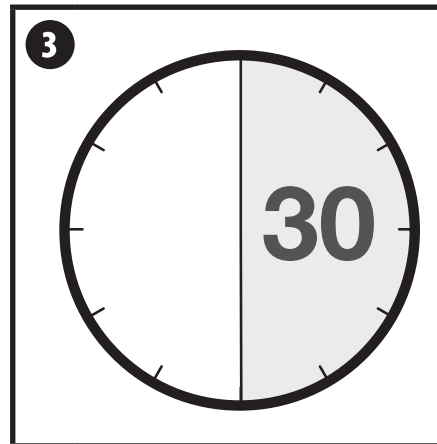

Laisser l'appareil refroidir complètement (ce qui prend au moins 30 minutes).

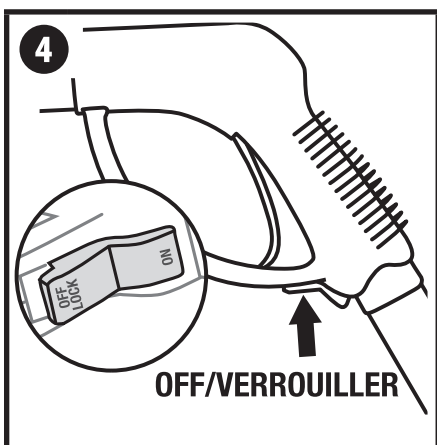

Verrouiller la gâchette du gicleur à vapeur sur la position OFF et enlever tous les accessoires de la gâchette.

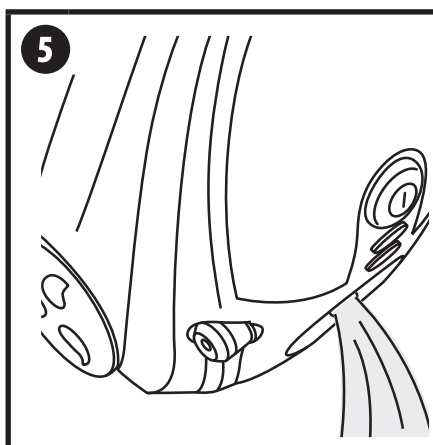

Vider l'eau restante du réservoir. **NE JAMAIS** entreposer l'appareil en laissant de l'eau dans le réservoir.

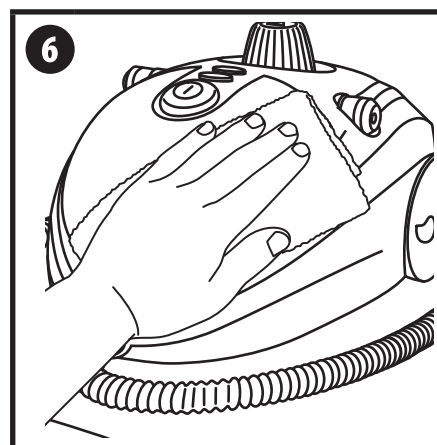

Essuyer l'appareil avec un chiffon et l'entreposer dans un endroit frais et sec.

DÉPÔTS MINÉRAUX



Si l'approvisionnement en eau de votre ville vous fournit une eau très minéralisée, il est **FORTEMENT RECOMMANDÉ** d'utiliser de l'eau distillée ou déminéralisée dans la Power Steamer. Si vous ne pouvez pas utiliser d'eau distillée, il est recommandé de suivre les procédures de nettoyage suivantes avant d'entreposer l'appareil.



NE JAMAIS nettoyer le réservoir d'eau lorsque l'appareil est branché dans une prise électrique.

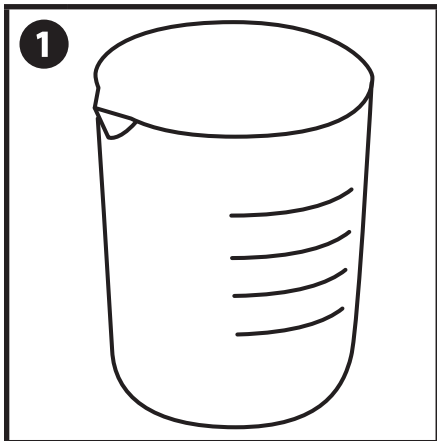

1 Utiliser une tasse à mesurer pour mélanger 235 ml (8 oz) de vinaigre à 235 ml (8 oz) d'eau.

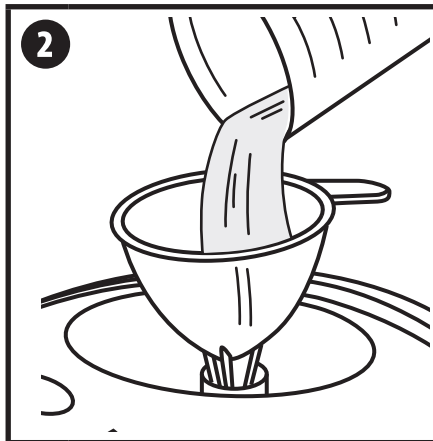

2 Utiliser l'entonnoir pour verser la solution dans le réservoir d'eau.

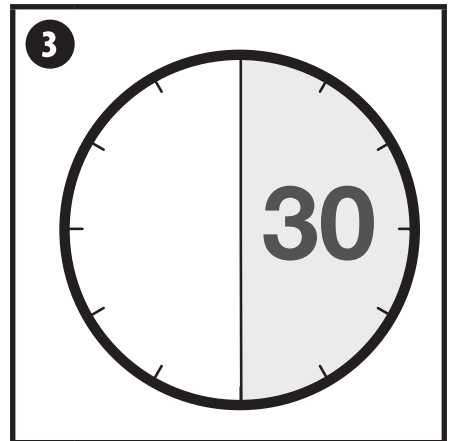

3 Laisser reposer pendant 30 minutes.

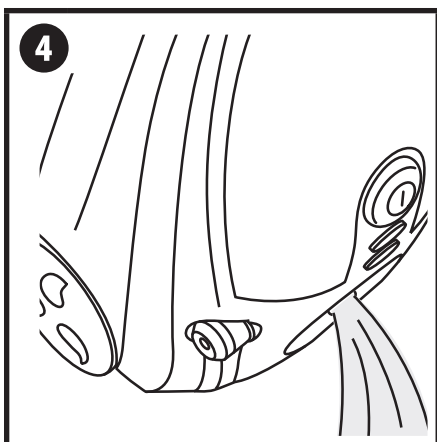

4 Vider la solution d'eau et de vinaigre du réservoir.

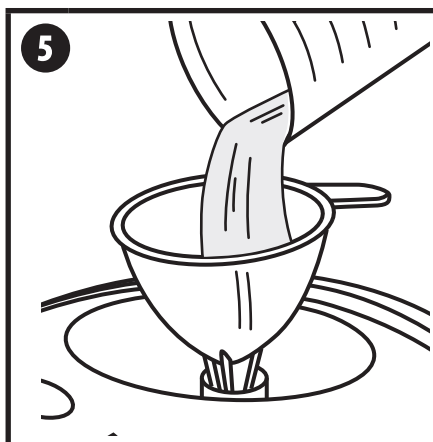

5 Rincer le réservoir d'eau avec de l'eau fraîche et répéter les étapes 1 à 5 jusqu'à ce que l'odeur vinaigrée disparaisse.

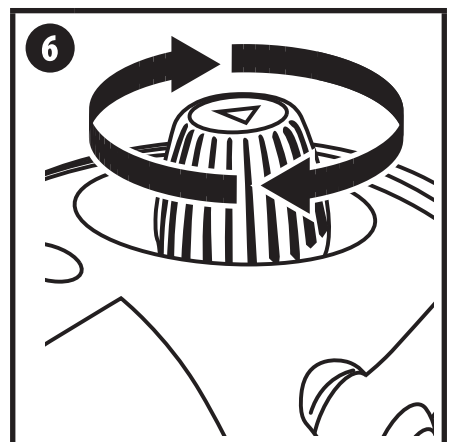

6 Remettre le couvercle de sécurité du réservoir d'eau et ranger l'appareil dans un endroit frais et sec.

DÉPANNAGE

PROBLÈME	CAUSE	SOLUTION
A. L'appareil ne se réchauffe pas. Le voyant rouge NE s'allume PAS lorsque l'interrupteur ON/OFF est placé en position ON.	<ol style="list-style-type: none"> 1. L'appareil n'est pas branché. 2. Connexion électrique lâche. 3. L'appareil est endommagé ou a besoin d'être réparé. 	<ol style="list-style-type: none"> 1. Vérifier la prise murale. 2. Cesser l'utilisation et communiquer avec le Service à la clientèle. 3. Cesser l'utilisation et communiquer avec le Service à la clientèle.
B. L'appareil ne se réchauffe pas. Le voyant rouge S'allume BIEN lorsque l'interrupteur ON/OFF est placé en position ON.	<ol style="list-style-type: none"> 1. Le réservoir d'eau est vide. 2. Dépôts minéraux dans l'appareil. 3. L'appareil est endommagé ou a besoin d'être réparé. 	<ol style="list-style-type: none"> 1. Consulter la procédure de Remplissage du réservoir d'eau à la page 17. 2. Consulter la section Dépôts minéraux à la page 23 pour obtenir les procédures de nettoyage. 3. Cesser l'utilisation et communiquer avec le Service à la clientèle.
C. La sortie de vapeur est faible ou intermittente.	<ol style="list-style-type: none"> 1. Le niveau d'eau dans le réservoir est bas. 2. Le tuyau de vapeur peut être plié à l'intérieur. 3. Dépôts minéraux dans l'appareil. 	<ol style="list-style-type: none"> 1. Consulter la procédure de Remplissage du réservoir d'eau à la page 17. 2. Déplier le tuyau. Faire tourner le pistolet à vapeur peut aider à déplier le tuyau. 3. Consulter la section Dépôts minéraux à la page 23 pour obtenir les procédures de nettoyage.
D. Quantité excessive d'eau dans la vapeur. REMARQUE : L'appareil Power Steamer produit beaucoup de vapeur. La vapeur peut se condenser et devenir de l'eau ou des gouttes d'eau dans le tuyau de vapeur, les outils et le gicleur, et cette eau sera évacuée après que la machine ait refroidi. Cela est normal et ne devrait pas causer d'inquiétudes.	<ol style="list-style-type: none"> 1. Condensation d'eau dans le tuyau de vapeur. 2. Le réservoir d'eau a été excessivement rempli. 3. L'appareil n'a pas atteint sa température de fonctionnement. 	<ol style="list-style-type: none"> 1. Pointer le gicleur vers un lavabo et l'agiter en pressant la gâchette de vapeur. 2. Remplir le réservoir d'eau avec plus de 1 200 ml (40 oz) d'eau si l'eau interfère avec la production de vapeur entraînant de la condensation. Éteindre l'appareil, le laisser refroidir et vider un peu d'eau du réservoir. 3. Attendre que le voyant de pression de vapeur orange soit éteint.
E. Les accessoires ne restent pas fermement connectés au gicleur principal.	<ol style="list-style-type: none"> 1. Les accessoires ne sont pas installés correctement. 	<ol style="list-style-type: none"> 1. Consulter les instructions d'installation des accessoires aux pages 19 à 21.
F. Les surfaces de plancher semblent être rayées après le nettoyage.	<ol style="list-style-type: none"> 1. Le tampon de nettoyage est sale. 2. Résidus d'eau dure sur le plancher. 	<ol style="list-style-type: none"> 1. Remplacer le tampon de nettoyage par un tampon propre. 2. Utiliser de l'eau distillée ou déminéralisée.

GARANTIE

GARANTIE LIMITÉE D'UNE ANNÉE DE LA SOCIÉTÉ WAGNER

GARDEZ DANS VOS DOSSIERS

Ce produit, fabriqué par la société Wagner Spray Tech (« Wagner »), est garanti au premier acheteur au détail contre toute défectuosité de matériau ou d'exécution, pour une période d'une année à compter de la date d'achat, pourvu que l'on se serve du produit en suivant les recommandations et consignes écrites de Wagner. Ce produit est destiné à l'usage domestique seulement. Si on l'utilise pour des fins professionnelles ou pour la location, la présente garantie ne s'applique que pendant une période de 30 jours à compter de la date d'achat.

La présente garantie ne s'applique pas aux dégâts entraînés par une utilisation incorrecte, par un accident, par la négligence de l'utilisateur ou par l'usure normale. La présente garantie ne s'applique non plus aux défectuosités ou dommages résultant de l'entretien ou de la réparation que fait une personne quelconque qui ne soit pas membre d'un centre d'entretien agréé de Wagner. La présente garantie ne s'applique pas aux accessoires.

TOUTE GARANTIE IMPLICITE DE QUALITÉ MARCHANDE OU D'ADAPTATION À UN USAGE PARTICULIER EST LIMITÉE À UNE PÉRIODE D'UNE ANNÉE POUR L'UTILISATION DOMESTIQUE ET DE 30 JOURS POUR UNE UTILISATION PROFESSIONNELLE OU DE LOCATION, À COMPTER DE LA DATE D'ACHAT.

WAGNER NE SERA EN AUCUN CAS RESPONSABLE DE DOMMAGES ACCESSOIRES OU INDIRECTS DE QUELQUE NATURE QUE CE SOIT, À LA SUITE D'UNE INOBSERVATION DE LA PRÉSENTE GARANTIE OU POUR UNE AUTRE RAISON QUELCONQUE.

Si un produit est défectueux en ce qui concerne les matériaux ou l'exécution pendant la période de garantie applicable, vous devez le retourner, avec une preuve d'achat et frais de port payés, à n'importe quel centre d'entretien agréé de Wagner. Pour connaître l'emplacement des centres d'entretien agréés de la société, communiquez avec le service technique de Wagner au 1770 Fernbrook Lane, Plymouth, MN 55447 USA, ou téléphonez au 1-800-727-4023. Le centre d'entretien agréé de Wagner réparera ou remplacera le produit (à la discrétion de Wagner) et vous le retournera par la poste, avec frais de port payés.

Certaines provinces interdisent les restrictions sur la durée d'une garantie implicite ou l'exclusion des dommages accessoires ou indirects. Il se peut donc que la restriction et l'exclusion énoncées ci-dessus ne s'appliquent pas à vous.

Le présente garantie vous accorde des droits juridiques spécifiques, et vous avez peut-être d'autres droits, qui peuvent varier d'une province à l'autre.

INFORMACIÓN IMPORTANTE SOBRE SEGURIDAD

CONTENIDO

INFORMACIÓN IMPORTANTE SOBRE SEGURIDAD 26-27

Explicación de los símbolos utilizados _____	38
Instrucciones para la conexión a tierra _____	39
Cables de extensión _____	39
Riesgos para la seguridad _____	39-40

GUÍA DE REFERENCIA RÁPIDA PARA INICIO RÁPIDO 28

CARGA DEL TANQUE DE AGUA _____ 29

FUNCIONAMIENTO DE LA PISTOLA DE VAPOR _____ 30

ACCESORIOS PARA MONTAR Y COLOCAR _____ 31

ACCESORIOS UTILIZADOS CON EL ADAPTADOR RECTO _____ 32

ACCESORIOS UTILIZADOS CON EL ADAPTADOR ANGULADO _____ 33

LIMPIEZA Y ALMACENAMIENTO _____ 34

ACUMULACIÓN DE MINERALES _____ 35

SOLUCIÓN DE PROBLEMAS _____ 36

GARANTÍA _____ 37

LISTA DE PIEZAS _____ 38-40

INSTRUCCIONES PARA LA CONEXIÓN A TIERRA

Este producto debe conectarse a tierra. En caso de un cortocircuito eléctrico, la conexión a tierra reduce el riesgo de choque eléctrico al aportar un alambre de escape para la corriente eléctrica. Este producto está equipado con un cable que tiene alambre a tierra con un enchufe a tierra adecuado. Debe usarse el enchufe para conectar a un receptáculo que esté debidamente instalado y conectado a tierra en conformidad con los códigos y las ordenanzas locales.



ADVERTENCIA - La instalación inadecuada del enchufe con toma a tierra puede producir riesgos de descarga eléctrica.

Si es necesario reparar o reemplazar el cable eléctrico o el enchufe, llévelo para que lo reemplacen en el Centro de Servicio Autorizado de Wagner más cercano.

Consulte con un electricista calificado o con personal técnico si no comprende completamente las instrucciones sobre la toma a tierra o si tiene alguna duda acerca de si la herramienta tiene una toma a tierra adecuada. No modifique el enchufe provisto; si no se ajusta al tomacorriente, haga que un electricista calificado instale el tomacorriente correspondiente.

EXPLICACIÓN DE LOS SÍMBOLOS UTILIZADOS

Lea toda la información de seguridad antes de operar el equipo. Guarde estas instrucciones.

Para reducir los riesgos de incendios, explosiones, descargas eléctricas o lesiones a las personas, lea y entienda todas las instrucciones incluidas en este manual. Familiarícese con los controles y el uso adecuado del equipo.



→ Este símbolo indica un peligro potencial que puede provocar lesiones graves e incluso la muerte. A continuación se incluye información importante de seguridad.



→ Este símbolo indica un peligro potencial para usted o para el equipo. A continuación se incluye información importante para evitar daños al equipo o evitar situaciones que podrían provocar lesiones de segundo orden.



→ VAPOR CALIENTE Y PIEZAS

Puede provocar lesiones tales como quemaduras en la piel y daños materiales. Las temperaturas superan los 100 °C.



FUEGO

→ Puede provocar lesiones o daños materiales graves.



DESCARGA ELÉCTRICA

→ Puede provocar lesiones graves.



→ Las notas añaden información importante a la que debe prestarse especial atención.

CABLES DE EXTENSIÓN

Utilice sólo un cable de extensión de tres alambres que tenga un enchufe con toma de tierra de 3 patas y un enchufe hembra de 3 ranuras que admita el enchufe del producto. Asegúrese de que el cable de extensión se encuentre en buen estado. Cuando utilice un cable de extensión, asegúrese de que tenga la resistencia necesaria para transmitir la corriente que utilizará el producto. Un cable de extensión inadecuado ocasionará una baja en el voltaje de línea, lo que provocará una pérdida de energía y recalentamiento. Para longitudes de hasta 100 pies, use cables de extensión 14 AWG.

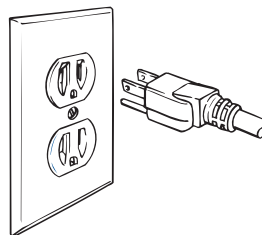

Tomacorriente con descarga a tierra

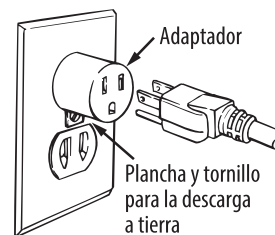

Caja de tomacorriente con descarga a tierra

INFORMACIÓN IMPORTANTE SOBRE SEGURIDAD

RIESGOS PARA LA SEGURIDA



ADVERTENCIA: PIEZAS Y VAPOR CALIENTES

Pueden causar lesiones, como quemaduras en la piel o daños a la propiedad. Las temperaturas superan los 100 °C.

PREVENCIÓN:

- Manténgase alejado del vapor y la superficie de la placa de vapor. NO coloque la mano delante de la placa de vapor.
- Las gotas de agua están calientes y pueden quemar la piel. Sea muy precavido cuando use la placa de vapor por encima de la cabeza y vacíe regularmente el agua de la placa de vapor. Use protección para los ojos y guantes cuando use este vaporizador.
- Durante el uso, la mango de vapor puede estar caliente al tacto.
- Deje que las piezas se enfríen antes de cambiar los accesorios o de abrir la tapa de llenado.
- Nunca apunte a nadie con la placa de vapor ni con los accesorios.
- El agua caliente puede salir de los accesorios cuando el gatillo esté activado.
- NO sobrecargue el contenedor de agua.
- NO estire ni pliegue la manguera. Nunca repare una manguera dañada.



ADVERTENCIA: FUEGO

Puede ocasionar lesiones graves o daños a la propiedad.

PREVENCIÓN:

- NO permita que el agua se evapore hasta secarse porque el aparato se podría sobrecalentar e incendiar.
- NO permita que entre agua ni vapor en los interruptores de la luz ni en los enchufes.



ADVERTENCIA: DESCARGA ELÉCTRICA

Puede causar lesiones graves.

PREVENCIÓN:

- El cable de alimentación debe conectarse a un tomacorriente conectado a tierra (de 3 patas).
- NO use la unidad si el cable de alimentación está gastado o dañado. Nunca repare un cable de alimentación.
- NO tire del contenedor de agua por el cable de alimentación.

- NO permita que entre agua ni vapor en los interruptores de la luz ni en los enchufes.



ADVERTENCIA: GENERAL

Puede ocasionar lesiones o daños a la propiedad.

PREVENCIÓN:

- **NO** modifique piezas ni componentes. Nunca repare piezas dañadas ni gastadas.
- El contenedor de agua debe estar colocado en posición vertical sobre una superficie resistente y nivelada.
- Mantenga el vaporizador eléctrico fuera del alcance de los niños.
- **NUNCA** deje el vaporizador eléctrico sin supervisión.
- Lea todas las instrucciones y las advertencias antes de cada uso.

LIMPIEZA DE TELAS

Ciertos materiales y telas NO se pueden limpiar con vapor:

NO utilice la unidad en cuero, muebles o pisos encerados y lustrados, telas sintéticas, terciopelo, Dralon u otros materiales delicados y sensibles al vapor.

Cuando se aplica vapor sobre cualquier superficie por primera vez, se recomienda consultar la guía de limpieza del fabricante.

LIMPIEZA DE VIDRIOS Y ESPEJOS

Un golpe térmico además puede hacer estallar el vidrio. No aplique vapor en superficies de vidrio que tengan una temperatura menor a 0° C.

CONEXIONES ELÉCTRICAS

- Utilice un cable de prolongación de 3 clavijas que tenga al menos un calibre de 18.
- Solo enchufe el cable o el cable de prolongación a una fuente de alimentación con descarga a tierra de 3 clavijas.
- A fin de evitar una descarga eléctrica, NUNCA sumerja la unidad Power Steamer en el agua u otros líquidos.

DE LA PROP. 65

- Este producto puede exponerle a químicos incluyendo Lead and Phthalates, que son conocidos por el Estado de California como causantes de cáncer y defectos de nacimiento u otros daños reproductivos. Para mayor información, visite www.P65Warnings.ca.gov.

ALMACENAMIENTO

Permita SIEMPRE que la unidad se enfríe por completo antes de guardarla. Para evitar daños, el cable eléctrico no debe quedar torcido mientras esté guardado.

GUÍA DE REFERENCIA RÁPIDA PARA INICIO RÁPIDO



La siguiente guía es sólo para referencia rápida. Antes de utilizar el producto, lea todo el manual de instrucciones. Lea todas las advertencias e instrucciones de seguridad del manual de instrucciones antes de usar el producto.

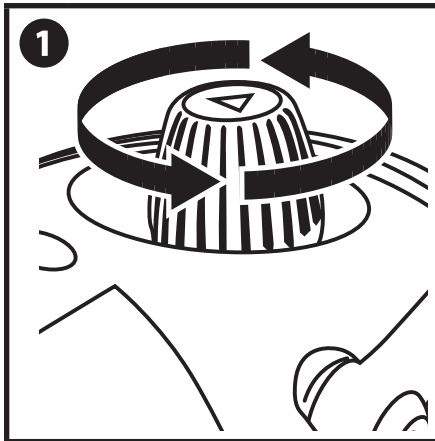

Desenrosque el tapón de seguridad; para hacerlo, gírelo en dirección contraria a las agujas del reloj.

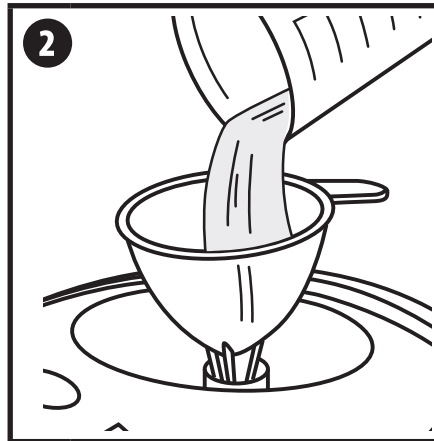

Cargue el tanque mediante el embudo que se incluyen. El tanque almacena hasta 40 onzas (1200 ml) de agua; NO sobrecargue el tanque de agua, de lo contrario, se podría dañar el artefacto.



Utilice únicamente agua destilada, ya que la acumulación de minerales presente en el agua corriente puede acortar la vida útil del vaporizador.

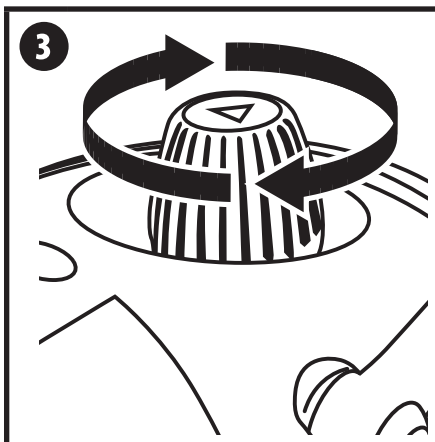

Cuando haya terminado de cargar el tanque, vuelva a colocar el tapón de seguridad; para hacerlo, gírelo en el sentido de las agujas del reloj y ajústelo bien.

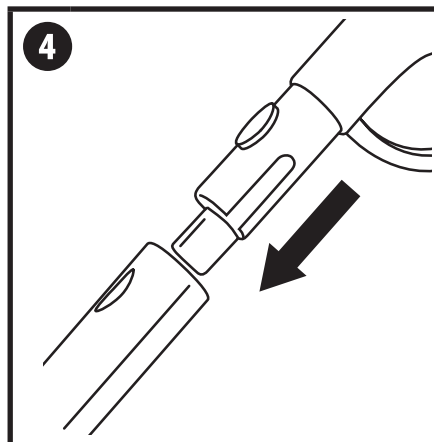

Coloque el adaptador de limpieza y los accesorios necesarios a la boquilla de la pistola de vapor.

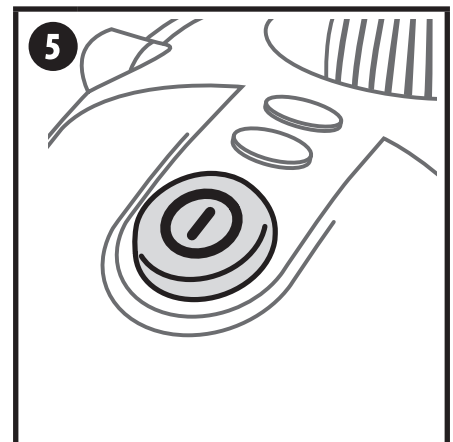

Conecte el artefacto al tomacorriente y presione el botón de encendido/apagado (ON/OFF) para configurarlo en la posición de encendido (ON).

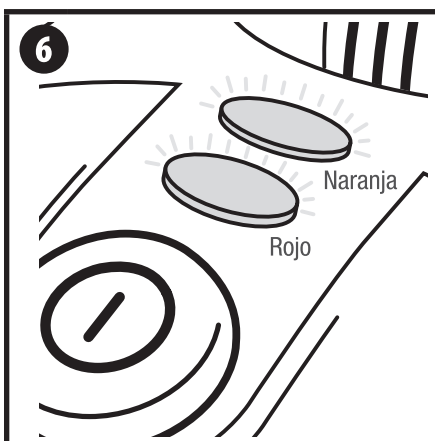

La luz roja de encendido y la luz naranja de vaporización, que indica que el artefacto está generando vapor, deben estar encendidas.

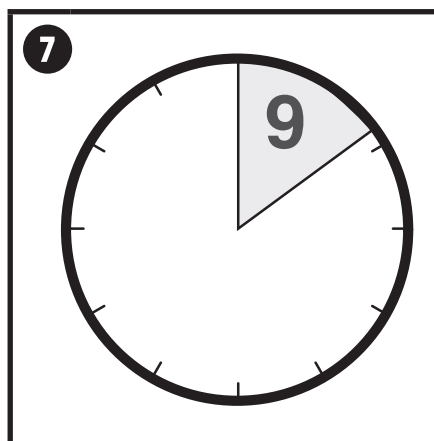

Espera aproximadamente 9 minutos para que el artefacto genere presión de vapor.

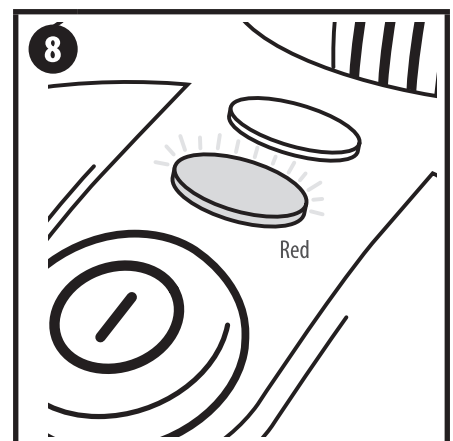

Se podrá utilizar el artefacto cuando la luz naranja de presión de vapor se apague.

CARGA DEL TANQUE DE AGUA



NUNCA cargue el tanque mientras el artefacto está enchufado.

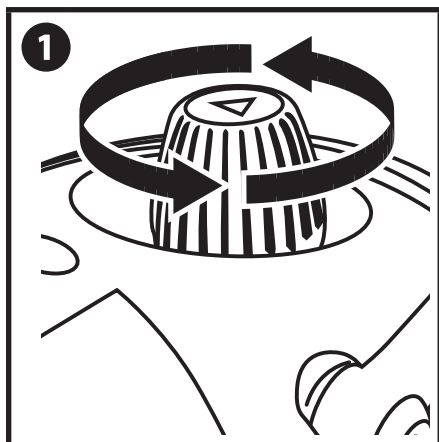

Desenrosque el tapón de seguridad.

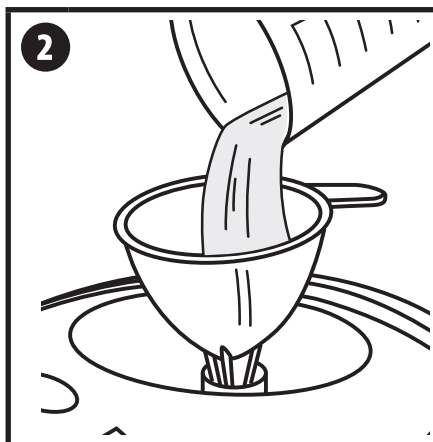

Cargue el tanque mediante el embudo que se incluyen. El tanque almacena hasta 40 onzas (1200 ml) de agua, **NO** sobrecargue el tanque de agua.

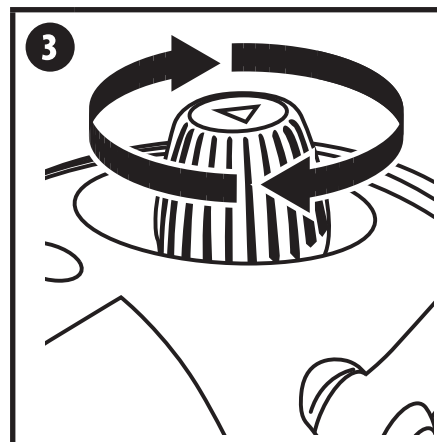

Ajuste bien el tapón de seguridad en su lugar.

USO DE AGUA Y GUÍA DEL TIEMPO DE VAPORIZACIÓN

CANTIDAD DE AGUA	DURACIÓN DEL VAPOR
400ml	Aproximadamente 15 min.
800ml	Aproximadamente 30 min.
1200ml	Aproximadamente 40 min.

NUEVA CARGA DEL TANQUE DE AGUA

Si la unidad ha estado en funcionamiento, **SIEMPRE** respete estas precauciones de seguridad antes de quitar el tapón de seguridad del tanque de agua:

- Coloque el interruptor en la posición de apagado (OFF) y desconecte la unidad. Permita que la unidad se enfríe por al menos 10 minutos. Espere siempre al menos 30 minutos para que la unidad se enfríe.
- Libere toda la presión de vapor de la unidad al presionar el gatillo vaporizador de la boquilla (el botón rojo de seguridad debe estar en posición de ENCENDIDO).



Si no respeta estas instrucciones, el vapor que se libera al quitar el tapón de seguridad del tanque de agua podría provocar quemaduras.



La tapa de seguridad girará, pero no se desatornillará hasta que la unidad esté fría y se haya liberado el vapor.



Atención

Para uso doméstico solamente. No sobrellene el tanque ya que puede ocasionar daños a la unidad. Permita un período antes de rellenar el tanque de enfriamiento de 30 minutos.

FUNCIONAMIENTO DE LA PISTOLA DE VAPOR

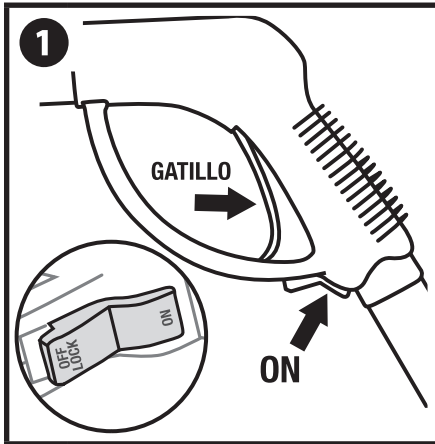

La salida de vapor se controla mediante la manija de vapor. La manija contiene el gatillo que libera vapor y el botón rojo de seguridad.

Para generar vapor de forma continua, presione el botón rojo de seguridad para configurarlo a la posición de encendido (ON). Presione el gatillo para liberar vapor.

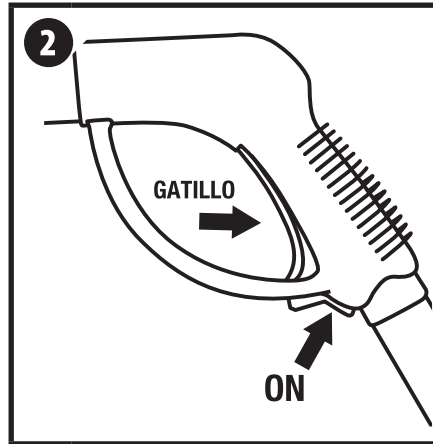

Para una continua generación de vapor:

- (A) Comience al presionar el botón rojo de seguridad hasta la posición de ENCENDIDO, tire del gatillo y luego presione el botón de seguridad hasta que quede TRABADO. El gatillo se encuentra trabado en el modo de vapor continuo.
- (B) Para destrabarlo del modo de vapor continuo, libere el gatillo y presione el botón rojo de seguridad de nuevo hasta la posición de ENCENDIDO.

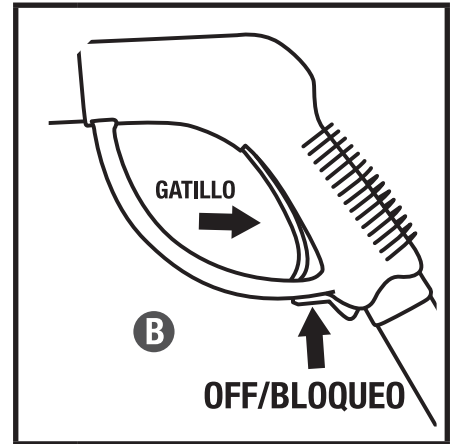

REGENERACIÓN DE LA PRESIÓN DE VAPOR DURANTE EL FUNCIONAMIENTO

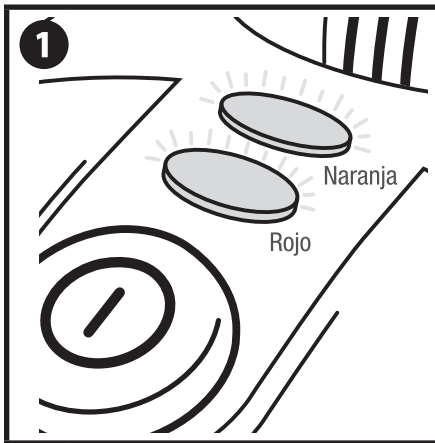

Si se enciende la luz naranja de vaporización cuando el artefacto está en funcionamiento, significa que necesita volver a generar presión en el tanque. El equipo aún puede emplearse mientras vuelve a acumularse la presión.



VAPOR CALIENTE Y PIEZAS.

Puede provocar lesiones tales como quemaduras en la piel y daños materiales. Las temperaturas superan los 100 °C.

El agua caliente o el vapor pueden provocar quemaduras.

NO toque la boquilla que libera vapor ni intente conectar accesorios mientras la unidad todavía está en funcionamiento.

NUNCA apunte el vapor a una persona, mascota o dispositivo eléctrico.

MONTAR Y COLOCAR LOS ACCESORIOS

COLOCAR LA PLACA DE VAPOR EN LA PISTOLA DE VAPOR

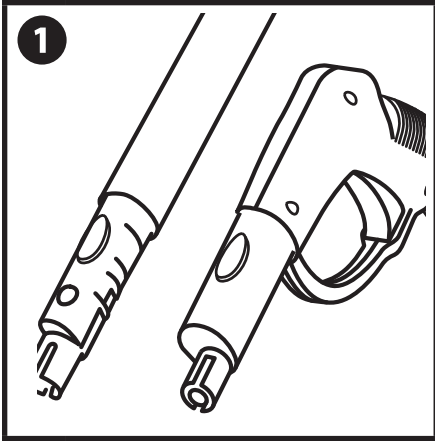

1 El adaptador de la placa de vapor se colocará en la boquilla de la pistola de vapor o en el accesorio de extensión.

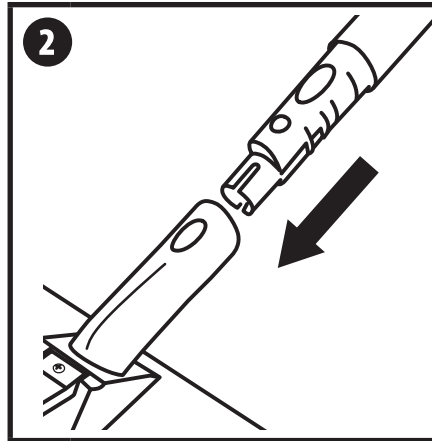

2 Deslice el adaptador por la boquilla para que el orificio ovalado quede alineado con el botón de bloqueo/desbloqueo de la boquilla. Presione el botón para permitir que el accesorio se deslice hasta quedar en su lugar.

REMOCIÓN DE PAPEL TAPIZ

Mantenga la placa de vapor completamente apoyada contra el papel tapiz por 20 o 30 segundos. Quite la placa de vapor y raspe la sección del papel tapiz donde se aplicó vapor.



Para obtener mejores resultados, podría ser útil clasificar el papel tapiz antes de vaporizar.

ACCESORIOS UTILIZADOS CON EL ADAPTADOR RECTO

COLOCACIÓN DEL SECADOR DE GOMA, LA BOQUILLA DE CHORRO Y LAS ESCOBILLAS UTILITARIAS EN LA BOQUILLA DE VAPOR



El adaptador recto se utiliza para colocar todos los accesorios en la pistola de vapor, excepto la escobilla grande. Coloque los accesorios antes de encender la unidad.

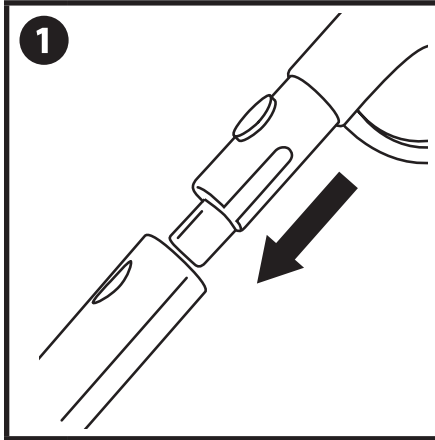

Deslice el adaptador recto sobre la boquilla de la manija de vapor, alinee el orificio ovalado con el botón de bloqueo/desbloqueo y presione el botón para permitir que el accesorio se deslice hasta quedar en su lugar.

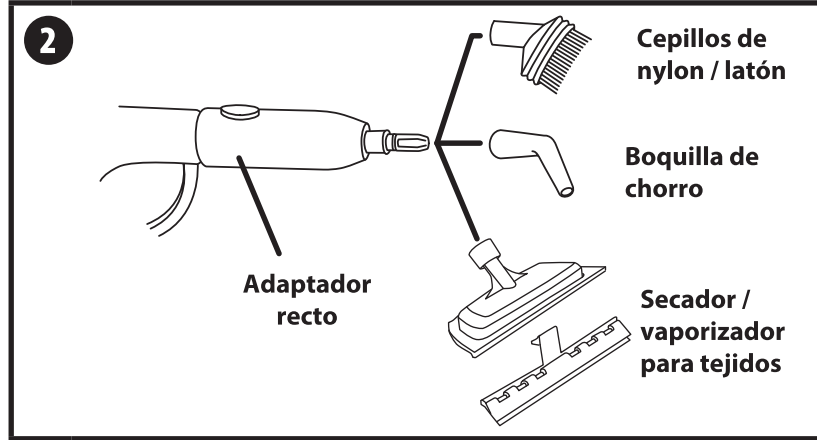

Deslice el accesorio por el adaptador recto.

Vea a continuación los detalles sobre los diferentes accesorios.

LIMPIEZA CON LOS ACCESORIOS

SECADOR

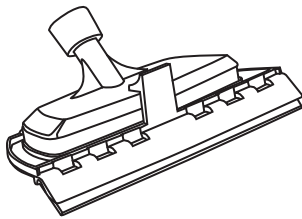

El **secador** es una herramienta excelente para limpiar las puertas de las duchas y las paredes del baño, las compuertas de chimeneas y las ventanas. No lo utilice sobre vidrio cuando la temperatura sea menor a 0 °C. El vidrio puede partirse en temperaturas frías.

VAPORIZADOR PARA TEJIDOS

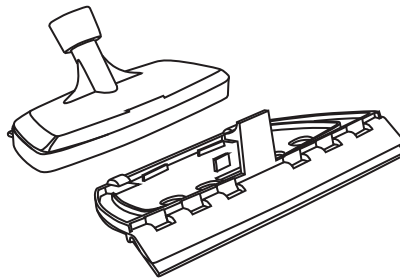

Quite el borde de goma y úselo para vaporizar prendas y para matar ácaros en colchones.

BOQUILLA DE CHORRO



La **boquilla de chorro** puede utilizarse para desinfectar tanto accesorios de baño y cocina como lugares de difícil acceso.

CEPILLOS DE NYLON RÍGIDOS

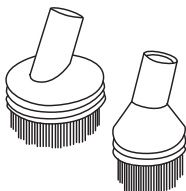

Los **cepillos de nylon** sirven para espacios difíciles de alcanzar, alrededor del lavabo y grifos del baño.

CEPILLOS DE LATÓN

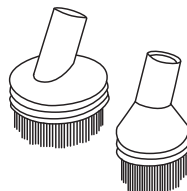

Los **cepillos de latón** sirven para limpiar la grasa y suciedad de hornos y parrillas.

ALMACENAMIENTO DE ACCESORIOS

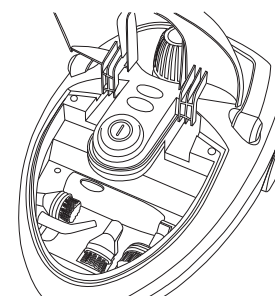

ACCESORIOS UTILIZADOS CON EL ADAPTADOR ANGULADO

COLOCACIÓN DE LA ESCOBILLA GRANDE, EL ADAPTADOR ANGULADO, LOS ACCESORIOS DE EXTENSIÓN Y EL TRAPO DE LIMPIEZA



El adaptador en ángulo se utiliza para conectar el escobilla grande. Coloque los accesorios antes de encender la unidad.

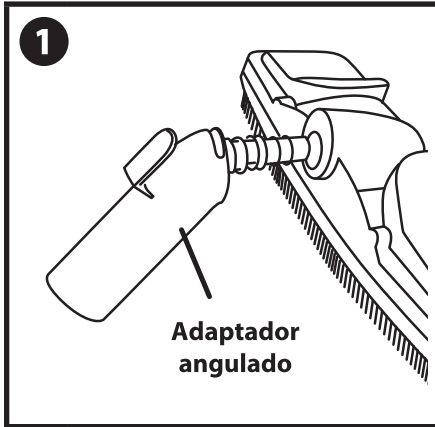

Deslice el adaptador angulado por la entrada de la escobilla grande. El adaptador debe estar inclinado hacia abajo.

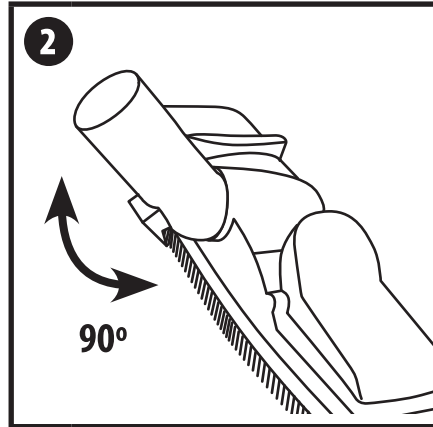

Gire el adaptador 90° para que quede en su lugar.

Alinee el adaptador de la escobilla con el extremo del accesorio de extensión para que el orificio ovalado del adaptador quede alineado con el botón de bloqueo/desbloqueo (LOCK/RELEASE).

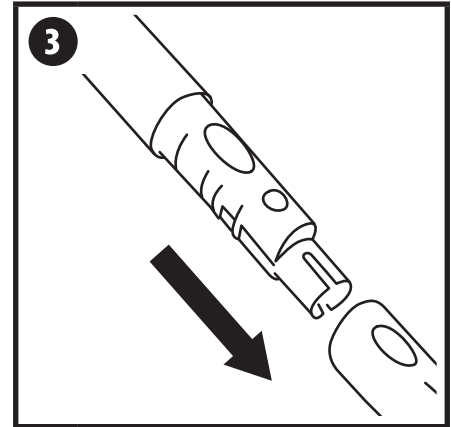

Presione el botón de bloqueo/desbloqueo. Mientras mantiene presionado el botón, deslice el adaptador del cabezal de la escobilla hasta conectarlo con el accesorio de extensión. Presione firmemente hasta que el botón encaje justo en el orificio.

TRAPO DE LIMPIEZA



Nunca extraiga el trapo de limpieza mientras el artefacto está en funcionamiento o sigue caliente.

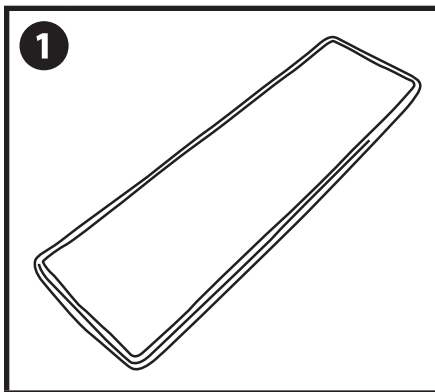

Despliegue un trapo de limpieza sobre una superficie plana.

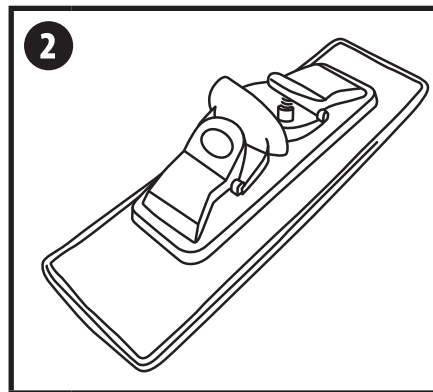

Coloque la escobilla grande sobre el trapo de limpieza.

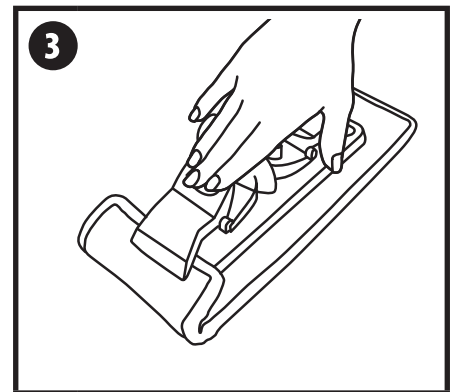

Presione una de las presillas de la escobilla y doble los extremos del trapo y colóquelos por debajo de la presilla. Suelte la presilla para sujetar el trapo en su lugar. Repita lo mismo del lado opuesto.

La escobilla grande y el trapo de limpieza son los accesorios perfectos para utilizar en pisos duros como:

- Hormigón pintado
- Linóleo
- Mármol
- Granito
- Baldosas de Cerámica
- Vinilo



Atención

No utilice sobre madera dura sin sellar, pisos laminados o superficies de cerámica sin vidrio.

Las superficies que no están adecuadamente selladas pueden alabearse o dañarse por la exposición al calor y la humedad. Siempre haga la prueba sobre un área pequeña antes de comenzar.

LIMPIEZA Y ALMACENAMIENTO

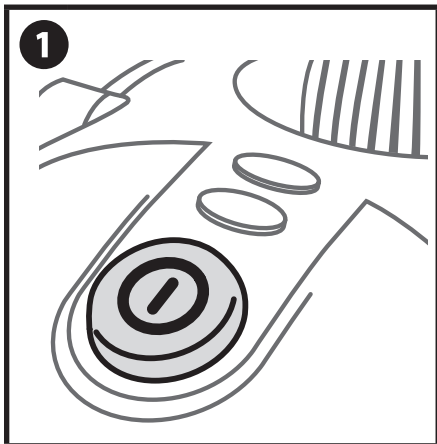

Presione el botón de encendido/apagado (ON/OFF) para configurarlo en la posición de apagado (OFF) y desenchufe el cable de alimentación del tomacorriente.

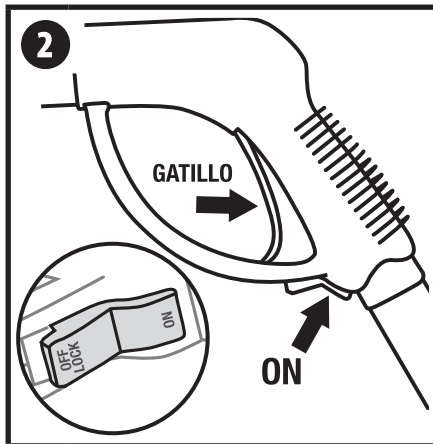

Libere todo el vapor excedente del tanque; para hacerlo, presione el gatillo que libera vapor por la boquilla (el interruptor rojo de seguridad debe estar en la posición de encendido [ON])

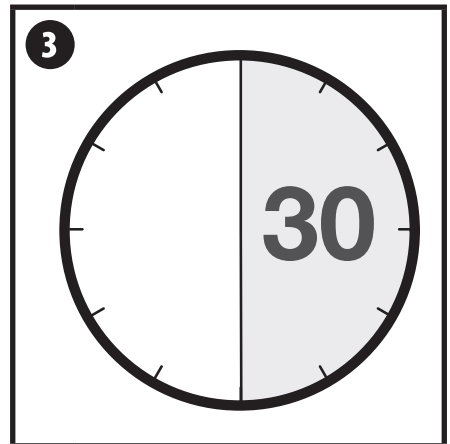

Espera hasta que la unidad se enfríe completamente (al menos 30 minutos).

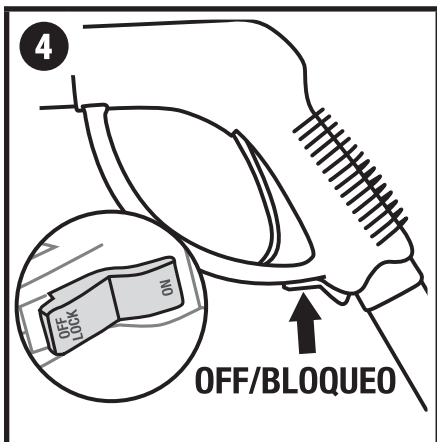

Bloquee el gatillo que libera vapor por la boquilla para configurarlo en la posición de apagado (OFF) y extraiga todos los accesorios del gatillo.

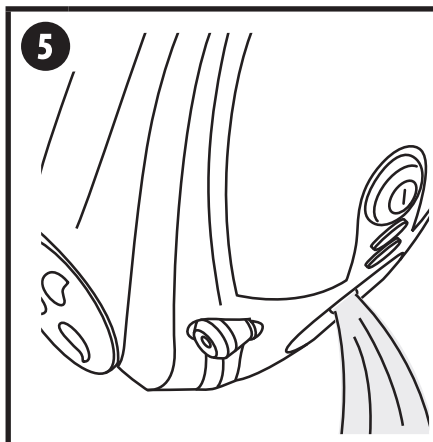

Drene toda el agua excedente del tanque. **NUNCA** guarde la unidad con agua en el tanque.

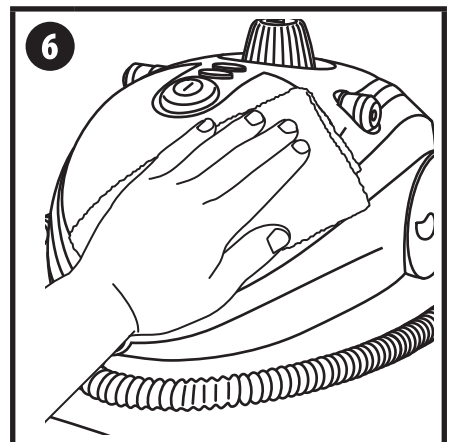

Limpie la unidad con un trapo y guárdela en un lugar frío y seco.

ACUMULACIÓN DE MINERALES



Si la fuente de agua municipal contiene alto contenido de minerales, es **ALTAMENTE RECOMENDABLE** que utilice agua destilada o desmineralizada para utilizar su Power Steamer. Si no puede utilizar agua destilada, se recomienda que lleve a cabo el siguiente procedimiento de limpieza antes de almacenar la unidad.



NUNCA limpie el tanque de agua mientras la unidad esté enchufada a un tomacorriente.

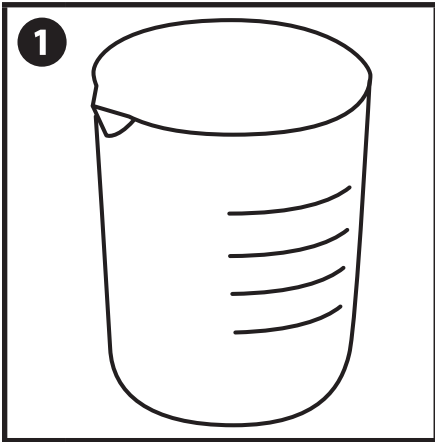

1 Utilice un vaso de medición para mezclar 8 onzas (aproximadamente 227 ml) de vinagre con 8 onzas de agua.

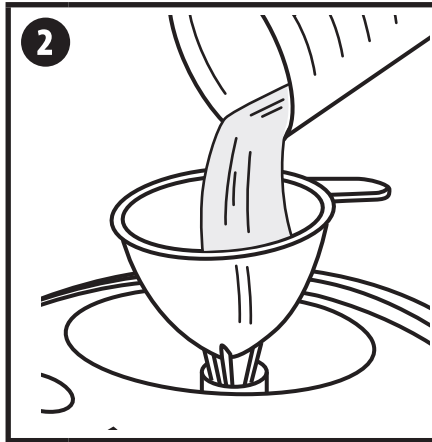

2 Utilice el embudo para verter el líquido en el tanque de agua.

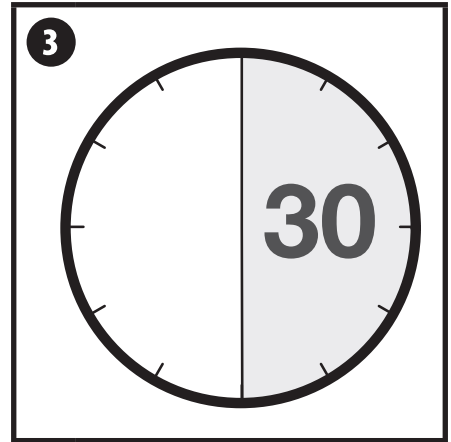

3 Aguarde 30 minutos.

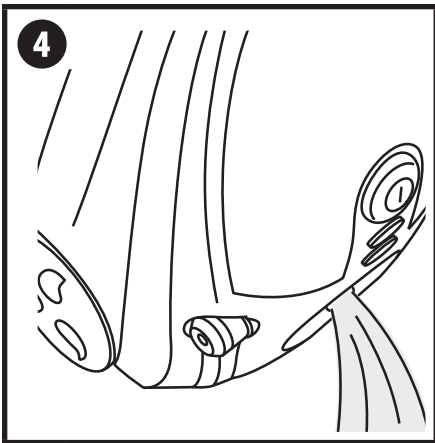

4 Drene la mezcla de agua y vinagre del tanque.

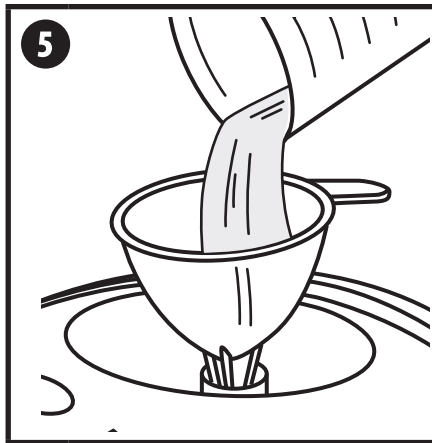

5 Lave el tanque de agua con agua fresca y repita los pasos 1 a 5 hasta que se disipe el olor a vinagre.

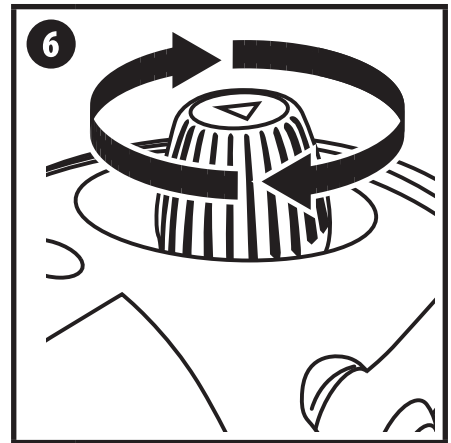

6 Quite el tapón de seguridad del tanque de agua y guárdela en un lugar frío y seco.

SOLUCIÓN DE PROBLEMAS

PROBLEMA	CAUSA	SOLUCIÓN
A. La unidad no calienta. La luz roja de encendido NO se enciende cuando el interruptor de ENCENDIDO/APAGADO (ON/OFF) está en la posición de ENCENDIDO (ON).	<ol style="list-style-type: none"> 1. La unidad no está enchufada. 2. Conexión eléctrica defectuosa. 3. La unidad está dañada o necesita reparación. 	<ol style="list-style-type: none"> 1. Controle el tomacorriente. 2. Interrumpa el uso y comuníquese con el Servicio de atención al cliente. 3. Interrumpa el uso y comuníquese con el Servicio de atención al cliente.
B. La unidad no calienta. La luz roja de encendido SÍ se enciende cuando el interruptor de ENCENDIDO/APAGADO (ON/OFF) está en la posición de ENCENDIDO (ON).	<ol style="list-style-type: none"> 1. El tanque de agua está vacío. 2. Acumulación de minerales en la unidad. 3. La unidad está dañada o necesita reparación. 	<ol style="list-style-type: none"> 1. Consulte la sección sobre el procedimiento de carga del tanque en la página 29. 2. Consulte la sección Acumulación de minerales en la página 35 para conocer el procedimiento de limpieza. 3. Interrumpa el uso y comuníquese con el Servicio de atención al cliente.
C. La salida de vapor es débil o intermitente.	<ol style="list-style-type: none"> 1. El nivel de agua en el tanque es bajo. 2. La manguera vaporizadora puede plegarse a nivel interno. 3. Acumulación de minerales en la unidad. 	<ol style="list-style-type: none"> 1. Consulte la sección sobre el procedimiento de carga del tanque en la página 29. 2. Despliegue la manguera. Girar la pistola vaporizadora puede ayudar a quitar los pliegues. 3. Consulte la sección Acumulación de minerales en la página 35 para conocer el procedimiento de limpieza.
D. Cantidad excesiva de agua en el vapor. NOTA: La unidad Power Steamer produce un gran volumen de vapor. El vapor se puede condensar en agua y formar gotitas de agua en la manguera y las herramientas de vaporización y en la boquilla. Estas gotitas luego se expulsan al utilizar la unidad después de un período de enfriamiento. Esto es normal y no es motivo de preocupación.	<ol style="list-style-type: none"> 1. Condensación de agua en la manguera de vaporización. 2. El tanque de agua se ha sobrecargado. 3. La unidad no ha alcanzado la temperatura de calor adecuada para funcionar. 	<ol style="list-style-type: none"> 1. Apunte la boquilla hacia el lavabo y sacúdala mientras presiona el gatillo de vaporización. 2. Cargar el tanque de agua con más de 40 onzas (1200 ml) si el agua interfiere con la generación de vapor puede provocar la condensación de agua. Apague la unidad, deje que se enfríe y drene un poco de agua del tanque. 3. Espere hasta que la luz naranja de presión de vapor se apague.
E. Los accesorios no permanecen conectados firmemente a la boquilla principal.	<ol style="list-style-type: none"> 1. Los accesorios no se han colocado correctamente. 	<ol style="list-style-type: none"> 1. Consulte la sección de colocación de accesorios en las páginas 33 y 35.
F. La superficie del piso pareciera tener líneas luego de la limpieza.	<ol style="list-style-type: none"> 1. La almohadilla de limpieza está sucia. 2. Hay residuos de agua seca en el piso. 	<ol style="list-style-type: none"> 1. Reemplace la almohadilla de limpieza por una limpia. 2. Pruebe con agua destilada o desmineralizada.

GARANTÍA

GARANTÍA LIMITADA DE UN AÑO DE WAGNER

MANTENGALA ARCHIVADA

Este producto fabricado por Wagner Spray Tech Corporation (Wagner) es garantizado al comprador original al por menor contra defectos en el material y la mano de obra por un año a partir de la fecha de compra si se opera siguiendo las recomendaciones e instrucciones impresas de Wagner. Este producto ha sido diseñado solamente para uso doméstico. Si se usa para propósitos profesionales o de alquiler, esta garantía se aplica solamente por 30 días a partir de la fecha de compra.

Esta garantía no cubre daños que resulten del uso inadecuado, accidentes, negligencia del usuario o desgaste normal. Esta garantía no cubre defectos ni daños causados en mantenimiento o reparaciones realizados por alguien que no sea un Centro de Servicio Autorizado por Wagner. Esta garantía no se aplica a los accesorios.

TODA GARANTIA IMPLICITA DE COMERCIALIZACION O APTITUD PARA UN PROPOSITO PARTICULAR ESTA LIMITADA A UN AÑO PARA USO DOMESTICO Y A TREINTA DIAS PARA USO PROFESIONAL O DE ALQUILER A PARTIR DE LA FECHA DE COMPRA.

WAGNER NO SERA RESPONSABLE BAJO NINGUNA CIRCUNSTANCIA POR NINGUN DAÑO INCIDENTAL O INDIRECTO DE NINGUNA CLASE, YA SEA POR VIOLACION DE ESTA GARANTIA O CUALQUIER OTRA RAZON.

Si cualquier producto resulta defectuoso en sus materiales y/o mano de obra durante el periodo de garantía aplicado, devuélvalo con el comprobante de compra, flete pagado anticipadamente, a cualquier Centro de Servicio Autorizado por Wagner. Póngase en contacto con el Departamento de Servicio Técnico de Wagner en 1770 Fernbrook Lane, Plymouth, MN 55447 o llame por teléfono al 1-800-727-4023 para averiguar las ubicaciones de los Centros de Servicio Autorizados. El Centro de Servicio Autorizado de Wagner reparará o cambiará el producto (a criterio de Wagner) y se lo devolverá a usted con el porte pagado anticipadamente.

Algunos estados no permiten limitaciones a la duración de una garantía implícita ni la exclusión de daños incidentales o indirectos, de modo que la limitación y exclusión anteriores puede que no se apliquen a usted.

Esta garantía le da a usted derechos legales específicos y usted podría tener también otros derechos que varían de un estado a otro

PARTS LIST • LISTE DE PIÈCES • LISTA DE PIEZAS

FEATURES • CARACTÉRISTIQUES • CARACTERÍSTICAS

1-800-727-4023

Replacement parts available by calling customer service

On peut obtenir des pièces de rechange en appelant le Service à la clientèle.

Los repuestos están disponibles llamando al servicio a clientes.

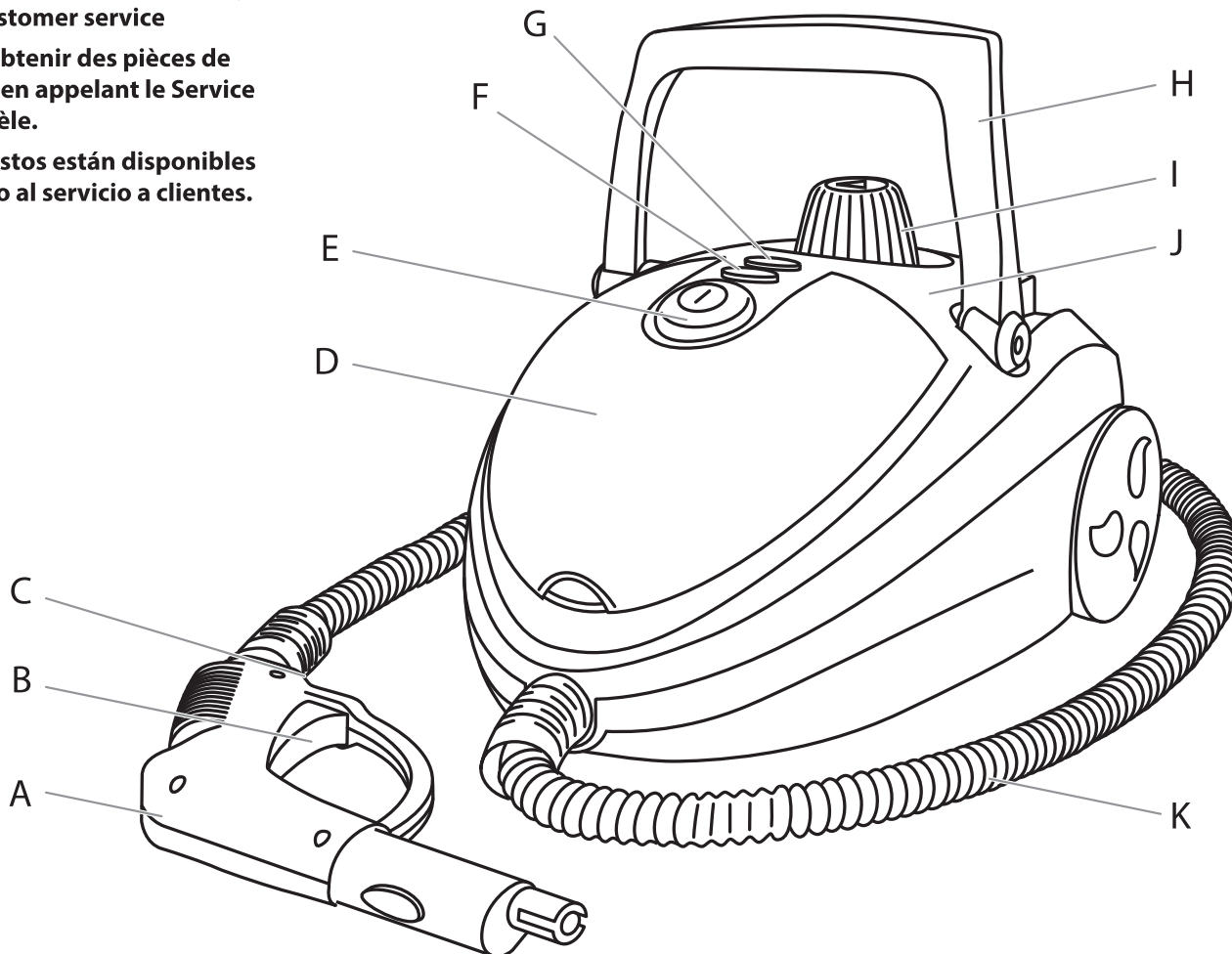

#	Description	Description	Descripción
A	Steam gun	Pistolet à vapeur	Pistola de vapor
B	Steam flow trigger	Gâchette du gicleur de vapeur	Gatillo vaporizador
C	Steam lock switch	Interrupteur de verrouillage de la vapeur	Interruptor de bloqueo de vaporización
D	Accessory storage area (internal)	Zone de rangement des accessoires (interne)	Compartimento de almacenamiento de accesorios (interno)
E	ON/OFF button	Bouton de marche/arrêt	Botón de ENCENDIDO/APAGADO ("ON"/"OFF")
F	Red operating light	Témoin de fonctionnement rouge	Luz roja de funcionamiento
G	Orange steam generation light	Témoin de production de vapeur orange	Luz naranja de generación de vapor
H	Carrying handle	Poignée de transport	Manija para trasladar
I	Water tank cap	Couvercle du réservoir d'eau	Tapón del tanque de agua
J	Water tank (internal)	Réservoir d'eau (interne)	Tanque de agua (interno)
K	Steam hose	Tuyau de vapeur	Manguera para vapor

PARTS LIST • LISTE DE PIÈCES • LISTA DE PIEZAS

INCLUDED ACCESSORIES • ACCESSOIRES INCLUS • ACCESORIOS INCLUIDOS

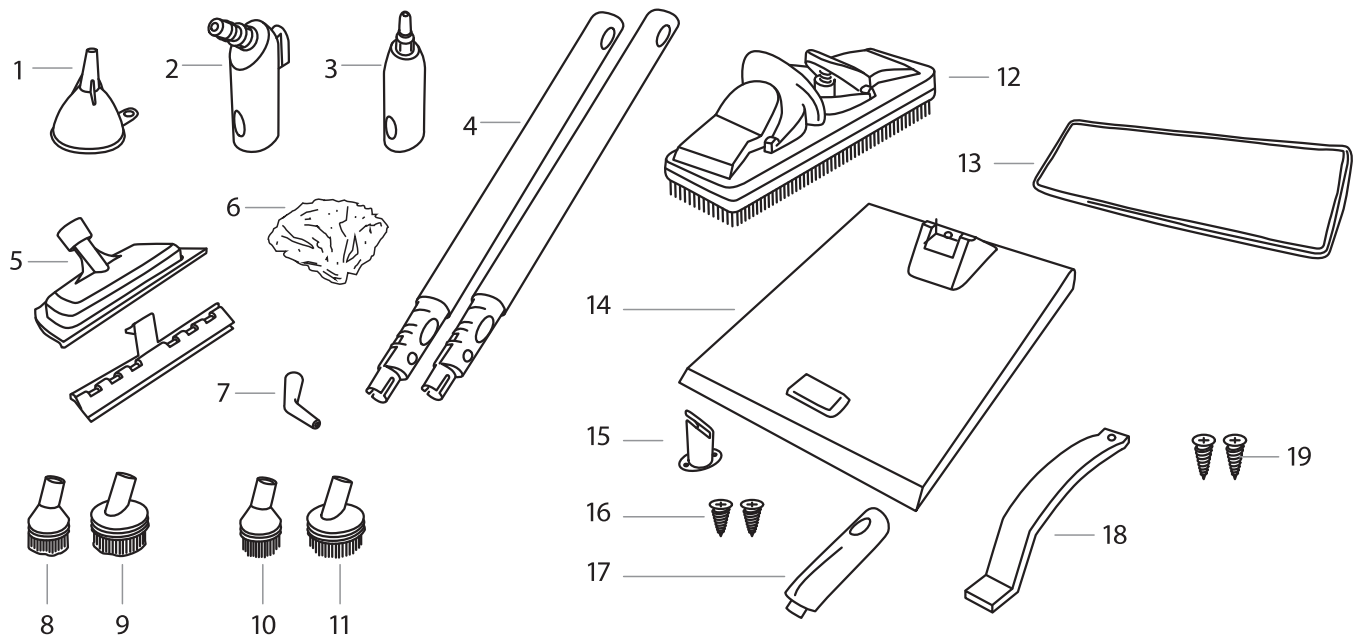

#	Part No. N° de pièce Num. de pieza	Description	Description	Descripción
1	C817557	Funnel	Entonnoir	Embudo
2	C900063.M	Angled adaptor for large brush	Adaptateur incliné pour grande brosse	Adaptador angulado para la escobilla grande
3	C900062.M	Straight adaptor	Adaptateur droit	Adaptador recto
4	C900068.M	Extension poles (2)	Rallonges (2)	Accesorios de extensión (2)
5	C900065.M	Squeegee and fabric steamer	Racloir et vaporisateur de vapeur pour tissu	Escurreidor y vaporizadores para tejidos
6	C900069.M	Microfiber bonnet for fabric steamer	Béret en tissu pour vaporisateur de vapeur pour tissu	Bonete de tela para vaporizador de tejido
7	C900067.M	Jet nozzle	Gicleur	Boquilla de chorro
8	-----	Small brass brush	Petite brosse en laiton	Escobilla pequeña de bronce
9	-----	Large brass brush	Grande brosse en laiton	Escobilla grande de bronce
10	-----	Small nylon brush (2)	Petite brosse en nylon (2)	Escobilla pequeña de nailon (2)
11	-----	Large nylon brush (2)	Grande brosse en nylon (2)	Escobilla grande de nailon (2)
12	C900066.M	Large cleaning brush	Grande brosse de nettoyage	Escobilla grande de limpieza
13	C800937.M	Microfiber mop pad	Tampon en microfibre pour grande brosse de nettoyage	Almohadilla de microfibra para la escobilla grande de limpieza
14	C800893	Steam plate assembly (includes items 15-19)	Plaque à vapeur pour papier peint assemblée (comprend les articles 15 à 18)	Placa de vapor para papel tapiz ensamblado (incluye artículos 15-18)
15	-----	Diffuser for steam plate	Diffuseur pour plaque à vapeur	Difusor para la placa de vapor
16	-----	Screws for diffuser (2)	Vis pour le diffuseur de plaque à vapeur (2)	Tornillos para el difusor de la placa de vapor (2)
17	-----	Attachment adaptor	Adaptateur pour plaque à vapeur	Accesorio adaptador para la placa de vapor
18	-----	Steam plate handle	Poignée de la plaque à vapeur	Mango de la placa de vapor
19	-----	Screws for handle (2)	Vis pour le poignée (2)	Tornillos para el mango (2)

PARTS LIST • LISTE DE PIÈCES • LISTA DE PIEZAS

OPTIONAL ACCESSORIES • ACCESSOIRES OPTIONAL • ACCESORIOS OPCIONAL

1-800-727-4023

Replacement parts available by calling customer service

On peut obtenir des pièces de rechange en appelant le Service à la clientèle.

Los repuestos están disponibles llamando al servicio a clientes.

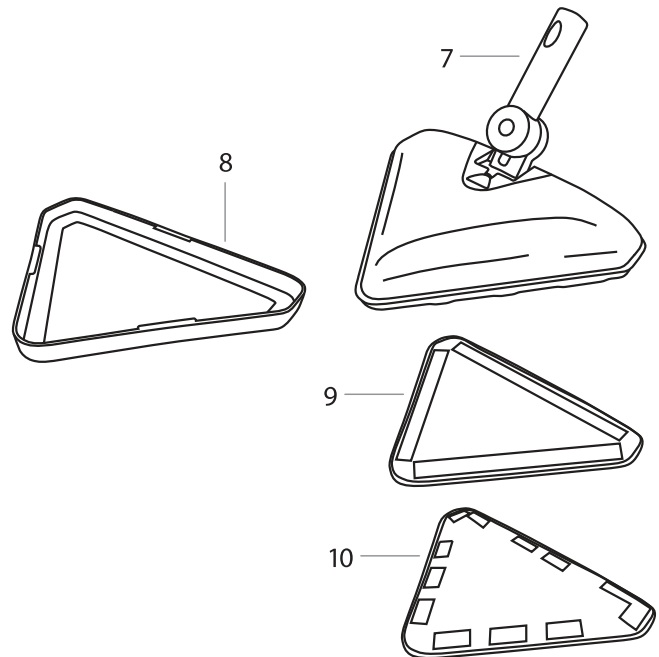
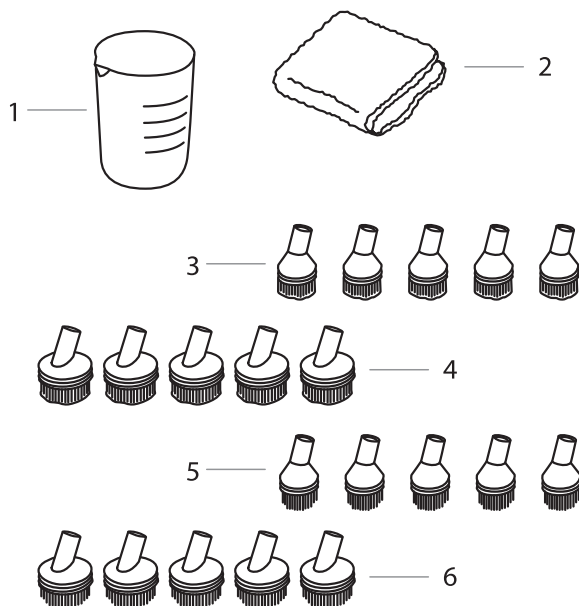

#	Part No. N° de pièce Num. de pieza	Description	Description	Descripción
1	C817558	Measuring cup	Tasse à mesurer	Vaso de medición
2	C800944.M	Cleaning towel - 3 pack	Serviette de nettoyage - Paquet de 3	Toalla para la limpieza , paquete de 3
3	C800945.M	Small brass brush - 5 pack	Petite brosse en laiton - Paquet de 5	Escobilla pequeña de bronce, paquete de 5
4	C800946.M	Large brass brush - 5 pack	Grande brosse en laiton - Paquet de 5	Escobilla grande de bronce, paquete de 5
5	C800947.M	Small nylon brush - 5 pack	Petite brosse en nylon - Paquet de 5	Escobilla pequeña de nailon, paquete de 5
6	C800948.M	Large nylon brush - 5 pack	Grande brosse en nylon - Paquet de 5	Escobilla grande de nailon, paquete de 5
7	C900158.M	Triangular mop head	Tête de vadrouille triangulaire	Cabezal del trapeador triangular
8	C818147	Triangular carpet glide	Patin de tapis triangulaire	Deslizador triangular para alfombras
9	C900159.M	Triangular Microfiber Pad	Tampon de microfibre triangulaire	Almohadilla triangular de microfibra
10	C818331	Triangular Poly Cotton Pad	Tampon en coton poly triangulaire	Almohadilla triangular de poliéster/algodón