

# ISOtunes *FREE*

True Wireless Noise-Isolating Earbuds



## Introduction

Thank you for purchasing **ISOtunes® FREE Bluetooth®** True Wireless Noise-Isolating Earbuds.

These earbuds are specifically designed for use in the loudest environments - allowing you to block out much of the surrounding noises so you can listen to your music or talk on the phone with less interruption. This product has been tested and meets the European Safety Standard EN 352 and the ANSI & NIOSH standards for a hearing protector, with a Single Number Rating (SNR) of **30 dB** and a Noise Reduction Rating (NRR) of **22 dB**. Full testing details are available in the **Noise Attenuation** section of this document.

1. Charging Case Lid
2. Charge Indicator
3. USB Type C Charging Port
4. Earbud Indicator Light/ Microphone
5. Multifunction Button (MFB)
6. Charging Contacts
7. ISOtunes® TRILOGY™ Memory Foam Eartips

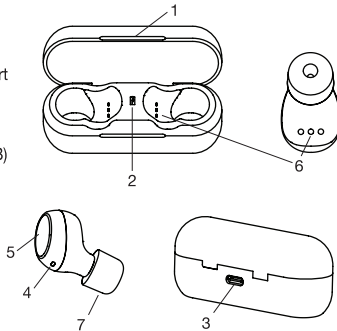

## Eartips

3 Pairs of **Short ISOtunes® TRILOGY™** Memory Foam Eartips (S,M,L)      3 Pairs of Silicone Double Flange Eartips (S,M,L)



Choose an eartip size that fits best in your ear canal and feels snug. The snugger the fit, the better the eartip can block noise.

Please note: **ISOtunes® TRILOGY™** foam eartips have a threaded core. The sound port on the earbud is also threaded. To remove the foam eartip twist counterclockwise. To place on a new foam eartip twist clockwise.

**ATTENTION:** The silicone eartips have **NOT** been tested for noise reduction. They are included for use when hearing protection is **NOT** required.

## Fitting

**Step 1)** Carefully compress the foam eartip on the stem/sound port.

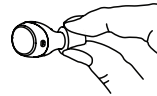

**Step 2)** Insert the eartip into your ear as deeply as is comfortable.

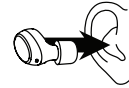

**Step 3)** Slightly rotate earbud until it is secure in the bowl of your ear.



**Step 4)** Make the earbud rest tightly next to your inner ear edge.



## Operating ISOtunes® FREE

### Power ON/OFF

#### Method 1

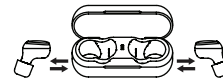

**Power ON:** Remove earbuds from charging case. You will hear "power on".

**Power OFF:** Place earbuds into charging case. If the case has a charge, the red indicator light on each side of the earbud will turn on.

#### Method 2

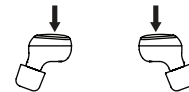

**Power ON:** In OFF MODE, press and hold MFB until you hear "power on" (est. time 3 seconds).

**Power OFF:** In ON MODE, press and hold MFB until you hear a single tone, then a double tone and a voice say "power off" (est. time 6 seconds).

## Bluetooth Pairing

1. Power ON earbuds (see "Power ON/OFF" section).
2. Once in ON MODE, one earbud will automatically enter into pairing mode indicated by the Earbud Indicator Light flashing back and forth between Red and Blue.
3. Open your device's Bluetooth settings and select either "ISOtunes FREE-L" or "ISOtunes FREE-R". (Note: You only need to connect to one of these, not both).
4. Always accept ALL pairing request notifications for ISOtunes FREE or Headset (if on iOS).



Please note, you will only CONNECT to one earbud at a time. You may be paired to both earbuds (both earbuds are in your paired devices list), but only one is actively connected.

## Button Functions

### LEFT EARBUD MFB



#### VOLUME

UP (+): Short Press  
\*Beep indicates max volume reached  
DOWN (-): Double Press

#### PHONE CALL

Answer/End: Short Press  
Decline: Long Press 2 Seconds

### RIGHT EARBUD MFB



#### MUSIC

Play/Pause: Short Press  
Next Track: Double Press  
Previous Track: Triple Press

#### PHONE CALL

Answer/End: Short Press  
Decline: Long Press 2 Seconds

#### OTHER

Voice Commands: Long Press 2 Seconds

## Charging

There are three batteries to charge your ISOtunes® FREE:

1. Charging Case Battery
2. Left Earbud Battery
3. Right Earbud Battery

### Charging the Case

Insert Micro USB Type C charging cable to charge the case. The Charging Case Battery Indicator Light will start flashing to indicate the charge level.

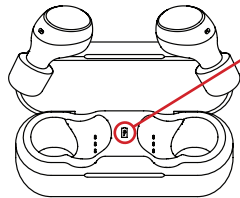
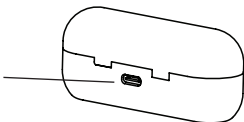

## CHARGING CASE BATTERY INDICATOR LIGHT

Flashes every 5 seconds:

- x1 = 25% Battery Life
- x2 = 50% Battery Life
- x3 = 75% Battery Life
- x4 = 100% Battery Life
- No Flashing = Charging Complete

## Charging the Earbuds

Place earbuds into the charging case. The earbuds' Red Indicator Light should be solid Red, indicating that the earbuds are charging (if the red light doesn't appear, refer to the troubleshooting section at the end of this manual).

### INDICATOR LIGHT

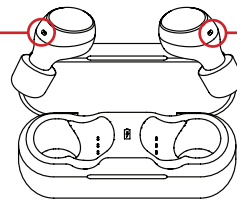

### INDICATOR LIGHT







Indicator Light Solid Red ● = Charging  
When Indicator Light Turns Off ○ = Fully Charged

## Battery Capacity Status

ISOtunes® FREE supports Bluetooth® battery level indicator. This means that when connected to iOS devices, the battery power status can be seen in the upper right corner of the screen. Please use this as a guideline - there are many factors to battery level accuracy that influence this measurement. (For example - Although the battery power status may show 30% battery power remaining, this may actually only be 5-10% on your ISOtunes®).

## IMPORTANT CHARGING INFORMATION

In order to ensure proper earbud performance, ONLY charge your ISOtunes® FREE earbud with a MAXIMUM 5 Volt charger. Using a charger higher than 5 Volts could be dangerous and may damage your ISOtunes® FREE product. Be especially careful with "quick charge" or "turbo charge" chargers, which often supply 9, 12, or 15 Volts. Your ISOtunes® FREE cannot be charged at voltage levels above 5 Volts.

Operation	Earbud Indicator Light	Voice Prompt/Tone	Flashing Pattern
Pairing		"Pairing"	Alternating Red and Blue on One Earbud
Pairing Success/ Standby Mode		"Connected"	No Flashing (light turns off after 3 seconds)
Earbud Charging Mode		-	No Flashing (light turns off when fully charged)
Power ON		"Power On"	3 Times
Power OFF		Two Tones and "Power Off"	3 Times
Low Battery		Low Battery Tone	Every 20 Seconds
Earbuds need to be reconnected to each other		-	Rapid Flashing Blue Light on Either Earbud

### SafeMax™ Technology

**ISOtunes® FREE** incorporates **SafeMax™ Technology**, therefore its volume output has been limited to either 85 decibels (IT-13, IT-14) because this is the maximum volume limit allowed by OSHA in the workplace over an 8 hour period, or limited to 79 decibels (IT-12).

**ISOtunes®** devices with **SafeMax™ Technology** are OSHA, NIOSH, and ANSI compliant and meet European Safety Standard EN 352 (IT-12).

### Noise Attenuation

APPROVAL: **ISOtunes® FREE** is tested and approved in accordance with ANSI S3.19-1974 Specifications and the European Safety Standard EN 352 (IT-12).

### NRR Testing

Frequency, Hz	125	250	500	1000	2000	3150	4000	6300	8000	NRR
Grand Mean Attenuation, dB	29.6	26.3	29.4	31.4	34.7	36.8	35.3	44.4	45.5	<b>22</b>
Standard Deviation, dB	5.1	4.4	5.2	5.0	3.9	2.7	3.8	3.3	2.4	

The level of noise entering a person's ear, when **ISOtunes® FREE** headphones are worn as directed, is closely approximated by the difference between the A-weighted environmental noise level and the Noise Reduction Rating (NRR). Improper fit of this device will reduce its effectiveness in attenuating noise. Consult the enclosed instructions for proper fitting.

### Example:

1. The surrounding noise level measured at the ear is 97 dB.
2. The NRR of **ISOtunes® FREE** is 22 dB.
3. The noise level entering the ear is approximately equal to 75 dB.

Please note that the NRR is based on the attenuation of continuous noise and may not be an accurate indicator of the protection attainable against impulsive noise, such as gunfire.

### EN 352-2:2002 Testing

SNR=29dB H=31dB M=26dB L=19dB

Frequency, Hz	125	250	500	1000	2000	4000	8000
Mf (dB)	30.5	26.7	30.0	31.3	34.4	36.4	44.5
sf (dB)	4.6	4.5	5.9	5.4	4.0	3.5	3.9
APVf (dB)	26.0	22.2	24.2	25.9	30.4	32.9	40.6

APVf=Mf-sf (dB)

### Noise-Isolating Microphone

**ISOtunes® FREE** features noise-isolating technology on the microphone used for calls and voice commands. This technology will reject background steady-state noise such as drills, vacuums, some mowers, and other similar steady-state noise producing products.

### Guarantee

There is a one-year guarantee against defects in material and workmanship. The guarantee does not cover damage from misuse, abuse or unauthorized modifications.

### Maintenance

- :: Earplugs are disposable.
- :: Clean your **ISOtunes® FREE** by gently wiping them with a clean damp cloth. Mild soap can be applied to the cloth.
- :: Replacement eartips can be purchased directly from [ISOtunes.com](http://ISOtunes.com)
- :: Do not use abrasive cleaning solvents to clean the headset.
- :: Avoid scratching the headset with sharp objects, as this may cause damage.
- :: Keep the headset away from high temperature areas, humidity, and dust.

### WARNING

**ISOtunes® FREE** does an excellent job of blocking outside noise. As such, **ISOtunes® FREE** should NOT be used in environments where users need to be fully aware of their surroundings for personal safety reasons. For example, do NOT use them while driving a car or riding a motorcycle. Similarly, do NOT use them when riding a bicycle outside. The user is solely responsible for ensuring that **ISOtunes® FREE** is used ONLY in safe environments.

This product may be adversely affected by certain chemical substances such as those found in sunscreen or bug spray. Further information may be sought from the manufacturer.

### Recommendations

The wearer should ensure the product is properly cleaned and dry before and after use. Storage should be in a clean and dry location between -20° C and 50° C. The battery should not be fully discharged before long term storage.

The wearer should ensure that:

1. The earplugs are fitted, adjusted, and maintained in accordance with the manufacturer's instructions.
2. The earplugs are worn at all times in noisy surroundings.
3. The earplugs are regularly inspected for serviceability.

If these recommendations are not adhered to, the protection afforded by the earplugs will be severely impaired.

### Additional Notes

:: **ISOtunes® FREE** is compliant with **Bluetooth®** V5.0. We do not guarantee compatibility of all functions on every **Bluetooth®**-enabled device. Please check your device's user manual for compatibility and functionality.

:: For questions about **ISOtunes®** products or spares and accessories, please contact our support team.

#### North America

support@isotunesaudio.com  
1-844-396-3737 Monday-Friday 9-5 ET

#### UK & Europe

uk-eurosupport@isotunesaudio.com

## Troubleshooting

### Pairing Reset

Refer to [www.isotunes.com/pages/isotunes-free-product-support](http://www.isotunes.com/pages/isotunes-free-product-support) for a video to help with this process.

#### Step 1

"Forget" or "Unpair" both the Left and Right **FREE** from your phone (or the device you are connected to).

#### Step 2

Hold an earbud up to each ear, then press and hold each earbud button (at the same time) until you hear 1 ding, 2 dings, and "Power Off". Release the buttons.

#### Step 3

Continue to hold the earbuds up to each ear. Press and hold both buttons at the same time until you hear "Power On" AND a triple chime in both earbuds. After the triple chime, release the buttons and hold the earbuds together so they are touching each other.

#### Step 4

After a few seconds you will see rapid blue lights flashing on both earbuds - this indicates the headphones are re-pairing/resetting. Then, the right earbud will flash alternately RED AND BLUE and the left earbud will flash TWO BLUE LIGHTS every 2-3 seconds.

#### Step 5

Pair your headphones with your device. First, the right earbud will show up as **ISOtunes FRED R** - pair with your device. Then, a window will pop up with **ISOtunes L** - pair with your device.

Issue	Reason	Solution
Won't turn on	Earbud low battery protection has activated	Charge earbuds for 1-2 hours
Won't turn on by taking out of case/ No indicator light when earbuds are being paired	Charging case low battery protection has activated	Charge both the earbuds and the charging case for 2-3 hours
No audio after pairing	Paired to wrong device	Pairing reset (see "Pairing Reset" section)
Charging case indicator light is not lit when charging	1) Earbuds are not charging in the case 2) The USB Type C cord is not properly plugged into the case	1) Check to make sure charging contacts are free of debris and making good contact 2) Check whether the USB Type C cord is plugged in well
Earbuds indicator light is not lit when charging	1) Earbuds are not positioned properly in the case 2) Earbud charging contacts are blocked 3) Charging case battery is low	1) Check the position of the earbuds in the charging case 2) Check to make sure charging contacts are free of debris and making good contact 3) Charge the charging case
Earbuds turn off unexpectedly	1) Earbuds have low battery 2) Earbuds are out of range from connected device	1) Charge earbuds for 1-2 hours 2) Reduce the distance between the earbuds and the connected device
Low audio volume	The soundport is plugged due to the earbud positioning in your ear	1) Adjust the positions of your earbuds (see "Fitting" section) 2) Try different size earplugs

## Specifications

Included eartip sizes	Nominal diameter
Small	7-10mm
Medium	8-12mm
Large	8-14mm

Bluetooth® Version: 5.0

Music play and talk time: 7+ hours\*

Stand-by time: 120 hours

Wireless range: Up to 30 feet

Bluetooth® profiles: A2DP/ AVRCP/ HSP /HFP

Sound pressure level: 85±3 (IT-13/IT-14), 79±3dB (IT-12)

Frequency Response: 20Hz--20KHz

Mean mass: 9g (both earbuds), 32g (case)

Dimension: 26x16.6x28mm (earbuds), 80x26x34mm (case)

IP45 dust, sweat and water resistant

Charging time: 1-2 hours (earbuds), 2-3 hours (case)

Integrated microphone for hands-free calling

High quality microphone offers noise suppression and echo cancellation

Date of Obsolescence: 3 years from purchase date

The Carry Case provided is the packaging suitable for transport

Not to be used in Explosive Atmospheres

\*Time may vary based on user settings.

Notified Body 2797

BSI Group The Netherlands B.V.

Say Building

John M. Keynesplein 9

1066 EP Amsterdam

The EU declaration of conformity can be accessed at [www.isotunes.co.uk/EU-declaration-of-conformity](http://www.isotunes.co.uk/EU-declaration-of-conformity). The products will be certified to the Product standard EN 352-2:2002 and the PPE Regulation 2016/425.

FCC ID: 2AJRDIT-12

This device complies with Part 15 of the FCC Rules. Operation is subject to the following two conditions:

(1) this device may not cause harmful interference, and (2) this device must accept any interference received, including interference that may cause undesired operation.

© 2020 Haven Technologies.

Haven Technologies, 833 W. Carmel Dr., Carmel IN 46032 USA

ISOTunes FREE EN 352. Model: IT-12

ISOTunes FREE. Model IT-13, IT-14

The Bluetooth® word mark and logos are registered trademarks owned by Bluetooth SIG, Inc.

## Introduktion

Tak fordi du købte **ISOTunes® FREE Bluetooth®** ægte trådløse støjsolerende høretelefoner.

Disse øretelefoner er specielt designet til brug i de mest støjende miljøer - så du kan blokere for meget af den omgivende støj, så du kan lytte til din musik eller tale i telefonen med færre afbrydelser. Dette produkt er testet og opfylder den europæiske sikkerhedsstandard EN 352 og ANSI & NIOSH-standarderne for et høreværn med en SNR (Single Number Rating) på **30 dB** og en NRR (Noise Reduction Rating) på **22 dB**. Alle testoplysninger findes i afsnittet **Støjdæmpning** i dette dokument.

1. Opladningslåg
2. Opladningsindikator
3. USB Type C opladningsport
4. Øretelefonindikatorlys / mikrofon
5. Multifunktionsknop (MFB)
6. Opladnings kontakter
7. ISOTunes® TRILOGY™ Memory Foam-ørepropper

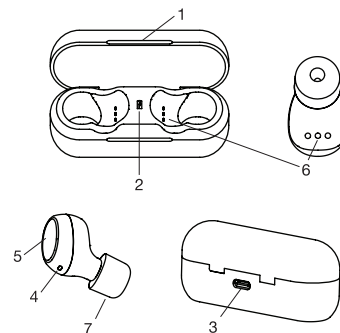

## Ørepropper

3 par korte **ISOTunes® TRILOGY™** Memory skumørepropper (S,M,L)

3 par silikone dobbeltflange ørepropper (S,M,L)



Vælg en øreprop-størrelse, der passer bedst i din øregang og føles tæt. Desto tættere, desto bedre kan øreproppen blokere støj.

Bemærk: **ISOTunes® TRILOGY™** ørepropper med skum har gevind. Lydporten på øreproppen har også gevind. For at fjerne skumøreproppen skru mod uret. For at placere en ny skumøreprop skru med uret.

**OBS: Silikoneørepropperne er IKKE testet for støjreduktion. De er inkluderet til brug, når høreværn IKKE er påkrævet.**

## Montering

**Trin 1)** Komprimer skumøreproppen forsigtigt på stilkens / lydporten.

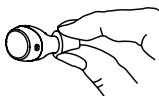

**Trin 2)** Sæt øreproppen ind i dit øre så dybt, som det er behageligt.

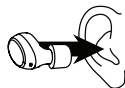

**Trin 3)** Drej øreproppen en smule, indtil den er fastgjort i skålen i dit øre.



**Trin 4)** Lad øreproppen hvile tæt ved din indre ørekant.



## Betjening af ISOtunes® FREE

### Tænd / sluk

#### Metode 1

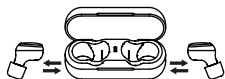

**Tænd:** Fjern ørepropper fra opladningsetuiet. Du vil høre "Power on".

**Sluk:** Sæt ørepropper i opladningsetui. Hvis Etuiet er opladet, tændes den røde indikatorlampe på hver side af øreproppen.

#### Metode 2

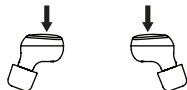

**Tænd:** I SLUKKET TILSTAND skal du trykke og holde MFB nede, indtil du hører "power on" (estimeret tid 3 sekunder).

**Sluk:** I TÆNDT TILSTAND skal du trykke og holde MFB nede, indtil du hører en enkelt tone, hvorefter en dobbelt tone og en stemme siger "Power off" (estimeret tid 6 sekunder).

## Bluetooth-parring

1. Tænd for ørepropper. (se afsnittet "Tænd / sluk").
2. Når de er i TÆNDT TILSTAND, går en øreprope automatisk i paringstilstand, der er angivet med Øreprope-indikatorlampen, der blinker rød og blå.
3. Åbn enhedens Bluetooth-indstillinger, og vælg enten "ISOtunes FREE-L" eller "ISOtunes FREE-R". (Bemærk: Du skal kun oprette forbindelse til en af disse, ikke begge to).
4. Accepter altid ALLE notifikationer om anmodning om paring for ISOtunes FREE eller Headset. (hvis på iOS).



Bemærk, at du kun skal TILSLUTTE en øreprope ad gangen. Du kan blive parret med begge ørepropper (begge ørepropper er på listen over parrede enheder), men kun den ene er aktivt forbundet.

## Knappefunktioner

VENSTRE  
ØREPROP  
MFB

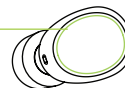

HØJRE  
ØREPROP  
MFB

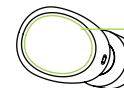

### VOLUME

OP (+): Kort tryk

\* Bip indikerer maks. lydstyrke

NED (-): Dobbelt tryk

### TELEFON OPKALD

Svar / afslut: Kort tryk

Afvisning: Langt tryk i 2 sekunder

### MUSIK

Afspil / pause: Kort tryk

Næste nummer: Dobbelt tryk

Forrige nummer: Tredobbelt tryk

### TELEFON OPKALD

Svar / afslut: Kort tryk

Afvisning: Langt tryk i 2 sekunder

### ANDET

Stemmekommandoer: Langt tryk i 2 sekunder

## Oplader

Der er tre batterier til opladning af din ISOtunes® FREE:

1. Opladningsetui Batteri
2. Venstre øreprop batteri
3. Højre øreprop batteri

## Opladning af etui

Indsæt Micro USB Type C-opladerkabel for at oplade etuiet. Indikatorlampen for opladningsetuiet begynder at blinke for at indikere opladningsniveauet.

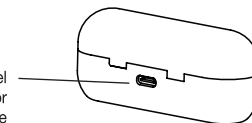

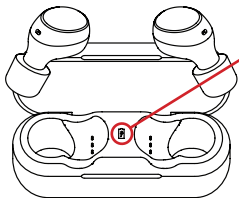

### OPLADNINGSETUI BATTERIINDIKATORLYS

Blinker hvert 5. sekund:

● x1 = 25% batteri opladet

● x2 = 50% batteri opladet

● x3 = 75% batteri opladet

● x4 = 100% batteri opladet

○ Ingen blink = Opladning gennemført

### Opladning af øretelefonerne

Sæt ørepropper i opladningsetui. Øreproppernes røde indikatorlampe skal konstant være rød, hvilket indikerer, at ørepropperne oplades (hvis det røde lys ikke vises, se afsnittet om fejlfinding i slutningen af denne vejledning).

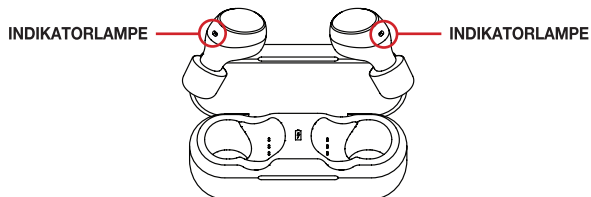

Indikatorlampe lyser Rød ● = Opladning  
Når indikatorlampen slukker ○ = fuldt opladet

### Status for batterikapacitet

**ISOTunes® FREE** bruger **Bluetooth®** indikator for batteriniveau. Dette betyder, at når den er tilsluttet **iOS**- enheder, kan batteristatus ses i øverste højre hjørne af skærmen. Brug dette som en retningslinje - der er mange faktorer, der påvirker denne måling, der afgør batteriniveauets nøjagtighed. (For eksempel - Selvom batteriniveauet muligvis viser 30% tilbage af batteristrømmen, kan dette faktisk kun være 5-10% på dine **ISOTunes®**).

### VIGTIGE OPLADNINGSPERFORMANCE

For at sikre korrekt øretelefonpræstation skal du **KUN** oplade din **ISOTunes® FREE** øretelefon med en **MAKSIMUM 5 Volts** oplader. Brug af en oplader med mere end 5 volt kan være farlig og kan beskadige dit **ISOTunes® FREE** produkt. Vær især forsigtig med "hurtig opladning" eller "turboladning" opladere, som ofte leverer 9, 12 eller 15 volt. Din **ISOTunes® FREE** kan ikke oplades med spændingsniveauer over 5 volt.

Operation	Ørepropper indikatorlys	Stemmeafdeling / tone	Blinkende mønster
Parring	● ●	"Parring"	Skiftende rød og blå på en øreprope
Parring succes / standby tilstand	●	"Connected"	Ingen indikator blinker (lyset slukkes efter 3 sekunder)
Øreprope opladningstilstand	●	-	Ingen lys blinker (lyset slukkes, når det er fuldt opladet)
Power ON	●	"Power On"	3 gange
Power OFF	●	To toner og "Power Off"	3 gange
Lavt batteri	●	Lav batteritone	Hvert 20. sekund
Ørepropper skal genforbindes til hinanden	●	-	Hurtigt blinkende blå lys på hver øreprope

### SafeMax™ -teknologi

**ISOTunes® FREE** incorporates **SafeMax™ -teknologi**, derfor er dens volumenoutput blevet begrænset til enten 85 decibel (IT-13, IT-14), fordi dette er den maksimale lydstyrkegrænse, som OSHA tillader på arbejdspladsen over en 8-timers periode eller begrænset til 79 decibel (IT-12).

**ISOTunes®** -enheder med **SafeMax™ -teknologi** er OSHA-, NIOSH-, og ANSI-kompatible og opfylder den europæiske sikkerhedsstandard EN 352 (IT-12).

### Støj dæmpning

GODKENDELSE: **ISOTunes® FREE** er testet og godkendt i overensstemmelse med ANSI S3.19-1974 Specifikationer og den europæiske sikkerhedsstandard EN 352 (IT-12).

### NRN Testing

Frekvens, Hz	125	250	500	1000	2000	3150	4000	6300	8000	NRN
Gennemsnitlig dæmpning, dB	29.6	26.3	29.4	31.4	34.7	36.8	35.3	44.4	45.5	<b>22</b>
Standardafvigelse, dB	5.1	4.4	5.2	5.0	3.9	2.7	3.8	3.3	2.4	

Støjniveauet, der kommer ind i en persons øre, når **ISOTunes® FREE**-hovedtelefoner bruges som anvist, er tæt tilnærmet af forskellen mellem det A-vægtede miljøstøjniveau og Noise Reduction Rating (NRR). Forkert tilpasning af denne enhed reducerer dens effektivitet til dæmpning af støj. Se de vedlagte instruktioner for korrekt montering.



## Eksempel:

1. Det omgivende støjniveau målt ved øret er 97 dB.
2. NRR for **ISOTunes® FREE** er 22 dB.
3. Støjniveauet, der kommer ind i øret, er omkring 75 dB.

Bemærk, at NRR er baseret på dæmpning af kontinuerlig støj og muligvis ikke er en nøjagtig indikator for den beskyttelse, der kan opnås mod impulsvis støj, såsom skud.

### EN 352-2:2002 Testning

SNR=29dB H=31dB M=26dB L=19dB

Frequency, Hz	125	250	500	1000	2000	4000	8000
Mf (dB)	30.5	26.7	30.0	31.3	34.4	36.4	44.5
sf (dB)	4.6	4.5	5.9	5.4	4.0	3.5	3.9
APVf (dB)	26.0	22.2	24.2	25.9	30.4	32.9	40.6

APVf=Mf-sf (dB)

### Støjsolerende mikrofon

**ISOTunes® FREE** har støjsolerende teknologi på mikrofonen, der bruges til opkald og stemmekommandoer. Denne teknologi vil afvise vedvarende baggrundsstøj såsom boremaskiner, støvsugere, nogle plæneklypere og andre lignende vedvarende støjproducerende produkter.

### Garanti

Der er et års garanti mod mangler i materiale og udførelse. Garantien dækker ikke skader af forkert brug, misbrug eller uautoriserede ændringer.

### Vedligeholdelse

- :: Ørepropper er til engangsbrug.
- :: Rengør **ISOTunes® FREE** ved at tørre dem forsigtigt af med en ren fugtig klud. Mild sæbe kan påføres kluden.
- :: Nye ørepropper kan købes direkte fra *ISOTunes.com*
- :: Brug ikke slibende rengøringsmidler til at rengøre headsettet.
- :: Undgå at ridse headsettet med skarpe genstande, da dette kan forårsage skader.
- :: Hold headsettet væk fra høje temperaturer, fugt og stov.

### ADVARSEL

**ISOTunes® FREE** gør et fremragende stykke arbejde med at blokere støj udefra. Som sådan bør **ISOTunes® FREE** IKKE bruges i miljøer, hvor brugerne er nødt til at være fuldt opmærksomme på deres omgivelser af personlige sikkerhedsmæssige årsager. Brug dem for eksempel IKKE, mens du kører bil eller kører på motorcykel. Brug dem heller ikke, når du cykler udenfor. Brugeren er eneansvarlig for at sikre, at **ISOTunes® FREE** KUN bruges i sikre miljøer.

Dette produkt kan blive påvirket negativt af visse kemiske stoffer, såsom dem, der findes i solcreme eller insektspray. Yderligere oplysninger kan findes hos producenten.

### Anbefalinger

Brugeren skal sikre sig, at produktet er ordentligt rengjort og tørt før og efter brug. Opbevaring skal ske på et rent og tørt sted mellem -20 ° C og 50 ° C. Batteriet bør ikke aflades helt inden langvarig opbevaring.

Brugeren skal sikre sig at:

1. Ørepropperne monteres, justeres og vedligeholdes i overensstemmelse med producentens anvisninger.
2. Ørepropperne bæres til enhver tid i støjende omgivelser.
3. Ørepropperne inspiceres regelmæssigt for brugervenlighed.

Hvis disse anbefalinger ikke overholdes, vil beskyttelsen fra ørepropperne blive alvorligt nedsat.

### Ekstra Noter

:: **ISOTunes® FREE** er kompatibel med **Bluetooth®** V5.0. Vi garanterer ikke kompatibilitet af alle funktioner på hver **Bluetooth®** -aktiveret enhed. Se enhedens brugervejledning for kompatibilitet og funktionalitet.

:: For yderligere information eller spørgsmål om **ISOTunes®** produkter eller reservedele og tilbehør, bedes du kontakte vores supportteam.

### Nordamerika

support@isotunesaudio.com  
1-844-396-3737 mandag-fredag 9-5 ET

### Storbritannien og Europa

uk-eurosupport@isotunesaudio.com

## Fejlfinding

### Parring Reset

Se [www.isotunes.com/pages/isotunes-free-product-support](http://www.isotunes.com/pages/isotunes-free-product-support) for en video, der kan hjælpe med denne proces.

### Trin 1

"Glem" eller "Fjern parring" af både venstre og højre **FREE** fra din telefon (eller den enhed, du er parret med).

### Trin 2

Hold en øreprop op til hvert øre, og tryk derefter på hver øreproppeknop (samtidigt), indtil du hører 1 ding, 2 dings og "Power Off". Slip knapperne.

### Trin 3

Fortsæt med at holde ørepropperne op til hvert øre. Tryk på og hold begge knapper nede samtidigt, indtil du hører "Power On" OG et tredobbelt klokkesignal i begge ørepropper. Efter det tredobbelte klokkesignal skal du slippe knapperne og holde ørepropperne sammen, så de rører hinanden.

### Trin 4

Efter et par sekunder vil du se hurtige blå lys blinke på begge ørepropper - dette indikerer, at hovedtelefonerne parres / nulstilles igen. Derefter blinker højre ørepropper skiftevis RØD og BLÅ, og venstre øreprop blinker TO BLÅ LYS hvert 2-3 sekunder.

### Step 5

Par dine hovedtelefoner med din enhed. Først vises den højre øreprop som **ISOTunes FREE R** - par med din enhed. Derefter vises et vindue med **ISOTunes FREE L** - par med din enhed.

Problem	Grund	Løsning
Tænder ikke	Lavt batteri beskyttelse i øreproppen er aktiveret	Oplad ørepropper i 1-2 timer
Tændes ikke ved at tage dem ud af etuiet / Ingen indikatorlampe, når ørepropper parres	Lavt batteri beskyttelse i opladningsetui er aktiveret	Oplad både ørepropperne og opladningsetuiet i 2-3 timer
Ingen lyd efter parring	Parret til forkert enhed	Parring nulstilles (se afsnittet "Nulstilling af parring")
Indikatorlampe for opladningsetui lyser ikke under opladning	1) Ørepropper oplades ikke i etuiet 2) USB Type C-ledningen er ikke korrekt sat i etuiet	1) Kontroller, om opladningskontakterne er fri for smuds og at der er god kontakt 2) Kontroller, om USB Type C-ledningen er godt tilsluttet
Øretelefonens indikatorlampe lyser ikke under opladning	1) Ørepropper er ikke placeret korrekt i etuiet 2) Kontakter til opladning af øretelefoner er blokeret 3) Batteriet i opladeren er lavt	1) Kontroller øretelefonernes placering i opladningsasken 2) Kontroller, at opladningskontakterne er fri for smuds og at der er god kontakt 3) Oplad opladningsetuiet
Ørepropper stukkes uventet	1) Ørepropper har lavt batteri 2) Ørepropper er uden for rækkevidde fra tilsluttet enhed	1) Oplad øretelefoner i 1-2 timer 2) Reducer afstanden mellem ørepropperne og den tilsluttede enhed
Lav lydstyrke	Lydporten er tilstoppet på grund af øretelefonens placering i øret	1) Juster placeringen af dine ørepropper (se afsnittet "Montering") 2) Prøv ørepropper i forskellige størrelser

### Specifikationer

Inkluderede ørepropper	Nominel diameter
Lille	7-10 mm
Medium	8-12 mm
Stor	8-14mm

Bluetooth ® version: 5.0

Musikafspilning og taletid: 7+ timer \*

Standby-tid: 120 timer

Trådløs rækkevidde: Op til 30 fod

Bluetooth ® -profiler: A2DP / AVRCP / HSP / HFP

Lydtrykniveau: 85 ± 3 (IT-13 / IT-14), 79 ± 3dB (IT-12)

Frekvensrespons: 20Hz --- 20KHz

Gennemsnitlig vægt: 9 g (begge ørepropper), 32 g (etui)

Dimension: 26x16,6x28mm (ørepropper), 80x26x34mm (etui)

IP45 stov-, sved- og vandafvisende

Opladningstid: 1-2 timer (ørepropper), 2-3 timer (etui)

Integreret mikrofon til håndfri opkald

Højkvalitets mikrofon giver støjdemping og ekko annullering

Forældelsesdato: 3 år fra købsdato

Det medfølgende etui er emballagen, der er egnet til transport

Må ikke bruges i eksplosive atmosfærer

\*Tiden kan variere afhængigt af brugerindstillingerne.

Bemyndiget organ 2797

BSI Group The Netherlands BV

Sig bygning

John M. Keynesplein 9

1066 EP Amsterdam

EU-overensstemmelseserklæringen kan findes på [www.isotunes.co.uk/EU-declaration-of-conformity](http://www.isotunes.co.uk/EU-declaration-of-conformity)

Produktene certificeres i henhold til produktstandarden EN 352-2: 2002 og PPE-forordningen 2016/425.

FCC ID: 2AJRDIT-12

Denne enhed overholder del 15 i FCC-reglerne. Betjeningen er underlagt de følgende betingelser:

(1) denne enhed må ikke forårsage skadelig interferens, og (2) denne enhed skal acceptere enhver modtaget interferens, herunder interferens, der kan forårsage uønsket drift.

© 2020 Haven Technologies.

Haven Technologies, 833 W. Carmel Dr., Carmel IN 46032 USA

ISOTunes FREE EN 352. Model: IT-12

ISOTunes FREE. Model IT-13, IT-14

The Bluetooth® mærket og logoer er registrerede varemærker tilhørende Bluetooth SIG, Inc.

## Inleiding

Dank u voor uw aankoop van **ISOtunes® FREE Bluetooth® True Wireless** geluidsisolerend oordopjes.

Deze oordopjes zijn speciaal ontworpen voor gebruik in omgevingen met veel lawaai, waardoor u veel omgevingsgeluiden kunt blokkeren, zodat u met minder onderbreking naar uw muziek kunt luisteren of telefoneren. Dit product is getest en voldoet aan de Europese veiligheidsnorm EN 352 en de ANSI & NIOSH-normen voor gehoorbeschermers, met een Single Number Rating (SNR) van **30 dB** en een Noise Reduction Rating (NRR) van **22 dB**. Volledige testdetails zijn beschikbaar in het gedeelte **Ruisonderdrukking** van dit document.

1. Klepje van oplader
2. Oplaadindicator
3. USB Type C oplaadpoort
4. Indicatorlampje oordopjes/  
Microfoon
5. Multifunctionele knop  
(MFB)
6. Oplaadcontacten
7. ISOtunes® TRILOGY™  
Geheugenschuim  
oordopjes

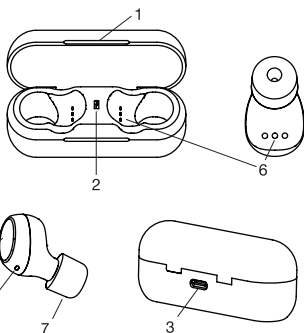

## Oordopjes

3 paar **kurte ISOtunes® TRILOGY™**  
Geheugenschuim oordopjes (S,M,L)

3 paar **siliconen oordopjes met dubbele  
flens (S,M,L)**



Kies oordopjes die het beste in uw gehoorgang passen en prettig aanvoelen. Hoe beter de pasvorm, hoe beter het oordopjes ruis kunnen blokkeren.

Opmerking: **ISOtunes® TRILOGY™** schuim oordopjes hebben een kern met schroefdraad. De geluidspoort op het oordopje is ook voorzien van schroefdraad. Draai tegen de klok in om het oordopje te verwijderen. Draai met de klok mee om een nieuw oordopje te plaatsen.

**OPGELET:** De siliconen oordopjes zijn **NIET** getest op ruisonderdrukking. Ze zijn **inbegrepen voor gebruik wanneer gehoorbescherming NIET vereist is.**

## Gebruik

**Stap 1)** Knijp de schuimrubberben oordopje op de steel/geluidspoort samen.

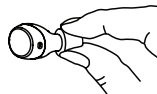

**Stap 2)** Duw het oordopje zo diep mogelijk in uw oor.

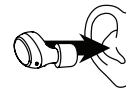

**Stap 3)** Draai het oordopje lichtjes totdat deze stevig in uw oorschelp zit.



**Stap 4)** Zorg ervoor dat het oordopje stevig tegen de rand van uw binnenoer rust.



## ISOtunes® FREE gebruiken

### Inschakelen/uitschakelen

#### Methode 1

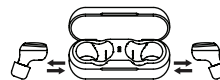

**Inschakelen:** Neem de oordopjes uit het oplaadoosje. U hoort de melding "power on".

**Uitschakelen:** Plaats oordopjes in de oplader. Als de oplader is opgeladen, gaat het rode indicatielampje aan elke kant van het oordopje branden.

#### Methode 2

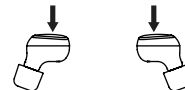

**Inschakelen:** Houd terwijl het apparaat is uitgeschakeld de MFB-knop ingedrukt totdat u "power on" hoort (na ongeveer 3 seconden).

**Uitschakelen:** Houd terwijl het apparaat is ingeschakeld de MFB-knop ingedrukt totdat u een enkele toon hoort, dan een dubbele toon en een stem die zegt "power off" (na ongeveer 6 seconden).

## Bluetooth-koppeling

1. Schakel de oordopjes in (zie het gedeelte "Inschakelen/Uitschakelen").
2. Als het apparaat is ingeschakeld, schakelt het ene oordopje automatisch in de koppelingsmodus. Dit wordt aangegeven door het indicatielampje van de oordopjes dat afwisselend rood en blauw knippert.
3. Open de Bluetooth-instellingen van uw apparaat en selecteer 'iSTunes FREE-L' of 'iSTunes FREE-R'. (Opmerking: U hoeft alleen verbinding te maken met één van de oordopjes, niet beide).
4. Accepteer altijd ALLE aanmeldingen voor koppelingsverzoeken voor iSTunes FREE of Headset (indien op iOS).

Merk op dat u slechts met één oordopje tegelijk VERBINDING maakt. U kunt met beide oordopjes zijn gekoppeld (beide oordopjes staan in uw lijst met gekoppelde apparaten), maar er is er maar één actief verbonden.

## Knopfuncties

LINKEROORDOPJE  
MFB



### VOLUME

OMHOOG (+): Kort indrukken

\* En pieptoon geeft aan dat het maximale volume is bereikt

OMLAAG (-): Twee keer indrukken

### OPROEPEN

Oproep beantwoorden/beëindigen: Kort indrukken

Weigeren: 2 seconden indrukken

RECHTEROORDOPJE  
MFB

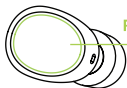

### MUZIEK

Afspelen/Pauze: Kort indrukken

Volgende nummer: Twee keer indrukken

Vorige nummer: Drie keer indrukken

### OPROEPEN

Oproep beantwoorden/beëindigen: Kort indrukken

Weigeren: 2 seconden indrukken

### ANDERE

Spraakopdrachten: 2 seconden indrukken

## Opladen

Er zijn drie batterijen om uw iSTunes FREE op te laden:

1. Behuizing oplader
2. Batterij linkeroordopje
3. Batterij rechteroordopje

## Oplader laden

Plaats een Micro USB Type C-oplaadkabel om de oplader te laden. Het batterij-indicatielampje van de oplader knippert om het oplaadniveau aan te geven.

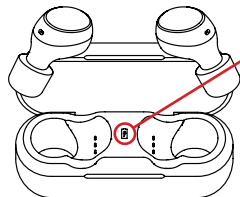
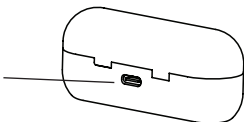

## BATTERIJ-INDICATIELAMPJE OP OPLADER

Knippert elke 5 seconden:

- x1 = 25% batterijduur
- x2 = 50% batterijduur
- x3 = 75% batterijduur
- x4 = 100% batterijduur
- Niet knipperend = opladen voltooid

## De oordopjes opladen

Plaats oordopjes in de oplader. Het rode indicatielampje van de oordopjes moet continu rood zijn, wat aangeeft dat de oordopjes worden opgeladen (als het rode lampje niet brandt, raadpleeg dan het hoofdstuk over probleemoplossing aan het einde van deze handleiding).

INDICATORLAMPJE

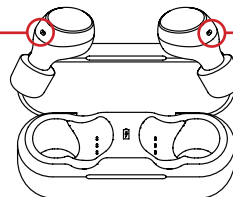

INDICATORLAMPJE

Indicatorlampje continu rood ● = Opladen







Als het indicatielampje uitgaat ○ = Volledig opgeladen

## Status van batterijcapaciteit

iSTunes® FREE ondersteunt Bluetooth® batterijniveau-indicator. Dit betekent dat wanneer verbonden met iOS-apparaten, de batterijstatus in de rechterbovenhoek van het scherm te zien is. Gebruik dit als richtlijn - er zijn veel factoren voor de nauwkeurigheid van het batterijniveau die deze meting beïnvloeden. (Bijvoorbeeld, als de batterijstatus 30% resterende batterijstroom aangeeft, is dit mogelijk slechts 5-10% op uw iSTunes®).

## BELANGRIJKE INFORMATIE OVER OPLADEN

Om een goede werking van de oordopjes te garanderen, moet u de iSTunes® FREE oordopjes ALLEEN opladen met een oplader van MAXIMAAL 5 volt. Het gebruik van een oplader van meer dan 5 volt kan gevaarlijk zijn en kan uw iSTunes® FREE-product beschadigen. Wees vooral voorzichtig met snelladers of turboladers, die vaak 9, 12 of 15 volt leveren. Uw iSTunes® FREE kan niet worden opgeladen bij spanningsniveaus van meer dan 5 volt.

Functies	Indica- torlampje oordopjes	Gesproken melding/ toon	Knipperend patroon
Koppelen		"Koppelen"	Afwisselend rood en blauw op één oordopje
Koppelen geslaagd/stand-by-modus		"Verbonden"	Knippert niet (licht gaat na 3 seconden uit)
Opladmodus oordopjes		-	Knippert niet (lampje gaat uit wanneer volledig opgeladen)
Inschakelen		"Inschakelen"	Drie keer
Uitschakelen		Twee tonen en "Uitschakelen"	Drie keer
Zwakke batterij		Zwakke batterijtoon	Elke 20 seconden
Oordopjes moeten opnieuw met elkaar worden verbonden		-	Snel blauw knipperend lampje op beide oordopjes

### SafeMax™ Technology

**ISOtunes® FREE** bevat **SafeMax™ Technology**. Daarom is de volume-output beperkt tot 85 decibel (IT-13, IT-14) omdat dit de maximale volumelimit is die is toegestaan door OSHA op de werkplek gedurende een periode van 8 uur, of beperkt tot 79 decibel (IT-12).

**ISOtunes®**-apparaten met **SafeMax™ Technology** voldoen aan OSHA, NIOSH en ANSI en voldoen aan de Europese veiligheidsnorm EN 352 (IT-12).

### Ruisvermindering

GOEDKEURING: **ISOtunes® FREE** is getest en goedgekeurd in overeenstemming met ANSI S3.19-1974 Specificaties en de Europese veiligheidsnorm EN 352 (IT-12).

### NRR-testen

Frequentie, Hz	125	250	500	1000	2000	3150	4000	6300	8000	NRR
Algemeen gemiddelde Verzwakking, dB	29,6	26,3	29,4	31,4	34,7	36,8	35,3	44,4	45,5	<b>22</b>
Standaarddeviatie, dB	5,1	4,4	5,2	5,0	3,9	2,7	3,8	3,3	2,4	

Het geluidsniveau dat het oor binnendringt wanneer de **ISOtunes® FREE**-hoofdtelefoon wordt gedragen zoals aangegeven, wordt nauw benaderd door het verschil tussen het A-gewogen omgevingsruisniveau en de Noise Reduction Rating (NRR). Als dit apparaat niet correct wordt geplaatst, is het minder effectief bij het onderdrukken van ruis. Raadpleeg de bijgevoegde instructies om het apparaat correct te plaatsen.

### Voorbeeld:

1. Het omgevingsgeluidsniveau gemeten bij het oor is 97 dB.
2. De NRR van **ISOtunes® FREE** is 22 dB.
3. Het geluidsniveau dat het oor binnendringt is ongeveer gelijk aan 75 dB.

De NRR is gebaseerd op de verzwakking van continue ruis en mogelijk geen nauwkeurige indicator voor de bescherming die kan worden bereikt tegen impulsgeluiden, zoals vuurwerk.

### EN 352-2:2002 Testing

SNR=29dB H=31dB M=26dB L=19dB

Frequency, Hz	125	250	500	1000	2000	4000	8000
Mf (dB)	30,5	26,7	30,0	31,3	34,4	36,4	44,5
Sf (dB)	4,6	4,5	5,9	5,4	4,0	3,5	3,9
APVf (dB)	26,0	22,2	24,2	25,9	30,4	32,9	40,6

APVf=Mf-sf (dB)

### Geluidsisolerende microfoon

**ISOtunes® FREE** beschikt over geluidsisolerende technologie op de microfoon die wordt gebruikt voor oproepen en spraakopdrachten. Deze technologie onderdrukt continu achtergrondgeluid, zoals boormachines, stofzuigers, sommige maaiers en andere soortgelijke apparaten die stationair geluid produceren.

### Garantie

Er is een garantie van een jaar op defecten in materiaal en fabricage. De garantie dekt geen schade door verkeerd gebruik, misbruik of ongeoorloofde wijzigingen.

### Onderhoud

- :: Oordopjes zijn wegwerpartikelen.
- :: Maak uw **ISOtunes® FREE** schoon door ze voorzichtig af te vegen met een schone, vochtige doek. Milde zeep kan op de doek worden aangebracht.
- :: Vervangende oordopjes kunnen rechtstreeks bij [ISOtunes.com](http://ISOtunes.com) worden gekocht
- :: Gebruik geen schuurmiddelen om het apparaat schoon te maken.
- :: Voorkom krassen op het apparaat met scherpe voorwerpen. Dit kan schade veroorzaken.
- :: Gebruik het apparaat niet in omgevingen met hoge temperaturen, vochtigheid en stof.

### OPGELET

**ISOtunes® FREE** is effectief in het blokkeren van omgevingsgeluid. Gebruik de **ISOtunes® FREE** daarom NIET in omgevingen waar u zich volledig bewust moeten zijn van de omgeving om redenen van persoonlijke veiligheid. Gebruik de oordopjes NIET tijdens het autorijden of motorrijden. Gebruik ze NIET als u op een fiets aan het verkeer deelneemt. De gebruiker is zelf verantwoordelijk om ervoor te zorgen dat **ISOtunes® FREE ALLEEN** in veilige omgevingen wordt gebruikt.

Dit product kan aangetast worden door bepaalde chemische stoffen, zoals insectenspray en zonnebrandcrème. Verdere informatie kan worden opgevraagd bij de fabrikant.

### Aanbevelingen

Het apparaat moet voor en na gebruik worden schoongemaakt en gedroogd. Het apparaat bewaren op een schone en droge plaats tussen -20° C en 50° C. De batterij mag niet volledig ontladen zijn als u het apparaat voor langere tijd niet gebruikt.

De gebruiker moet onderstaande aanwijzingen volgen:

1. De oordopjes moeten worden aangebracht, ingesteld en onderhouden in overeenstemming met de instructies van de fabrikant.
2. De oordopjes moeten altijd in een rumoerige omgeving worden gedragen.
3. De oordopjes moeten regelmatig gecontroleerd worden op correcte werking.

Als deze aanbevelingen niet worden opgevolgd, wordt de bescherming van de oordopjes ernstig aangetast.

### Aanvullende opmerkingen

:: **ISOtunes® FREE** is compatibel met **Bluetooth®** V5.0. De compatibiliteit van alle functies op **Bluetooth®**-apparaten wordt door ons niet gegarandeerd. Raadpleeg de gebruikershandleiding van uw apparaat voor compatibiliteit en functionaliteit.

:: Voor aanvullende informatie of vragen over **ISOtunes®** producten of reserveonderdelen en accessoires kunt u contact opnemen met onze klantenservice.

#### Noord Amerika

support@isotunesaudio.com  
1-844-396-3737 maandag-vrijdag 9-5 ET

#### VK en Europa

uk-eurosupport@isotunesaudio.com

## Problemen oplossen

### Koppelen resetten

Kijk op [www.isotunes.com/pages/isotunes-free-product-support](http://www.isotunes.com/pages/isotunes-free-product-support) voor een informatieve video om te helpen bij dit proces.

#### Stap 1

‘Vergeet’ of ‘Ontkoppel’ zowel links als rechts van uw telefoon (of het apparaat waarmee u bent verbonden).

#### Stap 2

Houd een oordopje tegen elk oor en houd vervolgens de knoppen op beide oordopjes ingedrukt (tegelijktijd) totdat u 1 toon, 2 tonen en “Power Off” hoort. Laat de knoppen los.

### Stap 3

Blijf de oordopjes tegen elk oor houden. Houd beide knoppen tegelijkertijd ingedrukt totdat u “Power On” EN een drievoudig geluidssignaal in beide oordopjes hoort. Laat na het drievoudige geluid de knoppen los en houd de oordopjes bij elkaar zodat ze elkaar raken.

### Stap 4

Na een paar seconden ziet u blauwe lampjes snel knipperen op beide oordopjes - dit geeft aan dat de hoofdtelefoon opnieuw wordt gekoppeld / gereset. Vervolgens knippert het rechteroordopje afwisselend ROOD EN BLAUW en knipperen TWEE BLAUWE LAMPJES op het linkeroordopje elke 2-3 seconden.

### Stap 5

Koppel uw hoofdtelefoon met uw apparaat. Ten eerste wordt het rechteroordopje weergegeven als **ISOtunes FREE R** - koppel met uw apparaat. Vervolgens zal een venster verschijnen met **ISOtunes L** - koppel met uw apparaat.

Probleem	Oorzaak	Oplossing
Inschakelen niet mogelijk	Batterij oordopjes bijna leeg bescherming is geactiveerd	Laad oordopjes 1-2 uur op
Schakelt niet aan wanneer uit de oplader genomen/ Geen indicatielampje wanneer oordopjes worden gekoppeld	Bescherming lage batterijspanning van oplader is geactiveerd	Laad de oordopjes en de oplader 2-3 uur op
Geen audio na het koppelen	Gekoppeld aan het verkeerde apparaat	Koppelen resetten (zie sectie “Koppelen resetten”)
Indicatielampje van oplader brandt niet tijdens het opladen	1) Oordopjes worden niet opgeladen in de oplader 2) De USB Type C-kabel is niet goed aangesloten	1) Controleer of de oplaadcontacten schoon zijn en goed contact maken 2) Controleer of de USB Type C-kabel goed is aangesloten
Indicatielampje van oordopjes brandt niet tijdens het opladen	1) Oordopjes zijn niet goed in de oplader geplaatst 2) De oplaadcontacten van de oordopjes zijn geblokkeerd 3) De batterij van de oplader is bijna leeg	1) Controleer de positie van de oordopjes in de oplader 2) Controleer of de oplaadcontacten schoon zijn en goed contact maken 3) Laad de oplader op
Oordopjes worden onverwacht uitgeschakeld	1) Batterijen van oordopjes zijn bijna leeg 2) Oordopjes zijn buiten bereik van aangesloten apparaat	1) Laad oordopjes 1-2 uur op 2) Verklein de afstand tussen de oordopjes en het aangesloten apparaat
Laag audiovolume	De soundport is aangesloten doordat de oordopjes in uw oor zitten	1) Pas de positie van uw oordopjes aan (zie het gedeelte ‘Aanpassen’) 2) Probeer oordopjes van verschillende grootte

## Specificaties

Maten van inbegrepen oordopjes	Nominale diameter
Klein	7-10 mm
Medium	8-12 mm
Groot	8-14 mm

Bluetooth®-versie: 5.0

Muziek spelen en spreektijd: 7+ uur\*

Standby-tijd: 120 uur

Draadloos bereik: Tot 10 meter

Bluetooth®-profielen: A2DP/ AVRCP/ HSP /HFP

Geluidsdruk niveau: 85±3 (IT-13/IT-14), 79±3dB (IT-12)

Frequentierespons: 20Hz--20KHz

Gemiddeld gewicht: 9 g (beide oordopjes), 32 g (oplader)

Afmetingen: 26 x 16,6 x 28 mm (oordopjes), 80 x 26 x 34 mm (oplader)

IP45 stof-, zweet- en waterbestendig

Laadtijd: 1-2 uur (oordopjes), 2-3 uur (oplader)

Geïntegreerde microfoon voor handsfree bellen

Microfoon van hoge kwaliteit biedt ruisonderdrukking en echo-onderdrukking

Levensduur: 3 jaar vanaf aankoopdatum

Het meegeleverde draagtasje is bedoeld voor vervoer van het apparaat.

Niet gebruiken in omgevingen met potentieel explosiegevaar

\*Tijd kan variëren op basis van gebruikersinstellingen.

Geïnfomeerde instantie 2797

BSI Group The Netherlands BV

Say Building

John M. Keynesplein 9

1066 EP Amsterdam

De EU-conformiteitsverklaring kan worden geraadpleegd op [www.isotunes.co.uk/EU-declaration-of-conformity](http://www.isotunes.co.uk/EU-declaration-of-conformity) De producten worden gecertificeerd volgens de productnorm EN 352-2: 2002 en de PBM-verordening 2016/425.

FCC ID: 2AJRDIT-12

Dit apparaat voldoet aan Deel 15 van de FCC-regels. De werking is onderhevig aan de volgende twee voorwaarden: (1) dit apparaat mag geen schadelijke interferentie veroorzaken, en (2) dit apparaat moet alle ontvangen interferentie accepteren, inclusief interferentie die een ongewenste werking kan veroorzaken.

© 2020 Haven Technologies.

Haven Technologies, 833 W. Carmel Dr., Carmel IN 46032 USA

ISOTunes FREE EN 352. Model: IT-12

ISOTunes FREE. Model IT-13, IT-14

Het Bluetooth®-woordmerk en de logo's zijn gedeponeerde handelsmerken van Bluetooth SIG, Inc.

## Johdanto

Kiitos **ISOTunes® FREE Bluetooth® True Wireless Noise-Isolating Earbuds** -nappikuulokkeiden ostosta.

Nämä nappikuulokkeet on erityisesti suunniteltu suojaamaan haitalliselta melulta – niiden avulla on mahdollista estää niin paljon ympäröivää melua, että voit kuunnella musiikkiasi tai puhua puhelimesa vähemmän häiriön. Tämä tuote on testattu ja se täyttää eurooppalaiset turvallisuutta koskevan standardin EN352 ja kuulonsuojauksen ANSI- ja NIOSH-standardit SNR-luokituksella **30 dB** ja NRR-luokituksella **22 dB**. Täydet testauksiedot ovat saatavissa tämän lehtisen **melunvaimennusta** koskevassa osiossa.

1. Latauskotelon kansi
2. Lataustason ilmaisim
3. C-tyyppin USB-latausportti
4. Nappikuulokkeen ilmaisinvalo/mikrofoni
5. Monitoimipainike (MFB)
6. Latauspisteet
7. ISOTunes® TRILOGY™ -korvakappaleet vaahtomuovista

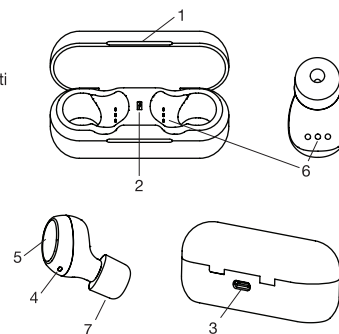

## Korvakappaleet

3 paria **lyhyitä ISOTunes® TRILOGY™** 3 paria silikonisia kaksoisläppäisiä korvakappaleita (S,M,L) vaahtomuovista korvakappaleita (S,M,L)



Valitse korvakappaleen koko, joka sopii parhaiten korvakäytäväsi ja istuu napakasti. Mitä napakampi istuvuus, sen paremmin korvakappale voi estää melua.

Huomaa: Vaahtomuovisissa **ISOTunes® TRILOGY™** -korvakappaleissa on kierteinen keskus. Korvakappaleiden ääniportti on myös kierteinen, Vaahtomuovinen korvakappale irrotetaan kiertämällä vastapäivään. Sijoita uusi vaahtomuovinen korvakappale kiertämällä myötäpäivään.

**HUOMIO:** Silikonisia korvakappaleita **Ei ole testattu melunvähennyksen osalta. Ne sisältyvät käytettäviksi, kun kuulonsuojausta EI vaadita.**

## Asennus

**Vaihe 1)** Purista vaahтомуoviasta nappikuuloketta varovaisesti rungossa/ääniportissa.

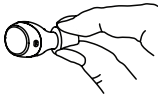

**Vaihe 2)** Aseta vaahтомуovi/nappikuuloke korvaasi niin syväle kuin tämä tuntuu miellyttävältä.

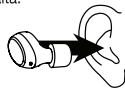

**Vaihe 3)** Kierrä korvakappaletta hieman, kunnes se istuu lujasti korvan sisään.



**Vaihe 4)** Varmista, että korvakappale on tiukasti sisäkorvan reunaan vasten.



## ISOtunes® FREE -laitteen käyttö

### Virta PÄÄLLE/POIS

#### Tapa 1

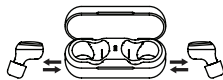

**Virta PÄÄLLÄ:** Poista korvakappaleet latauskotelosta. Kuulet: "virta päällä".

**Virta POIS PÄÄLTÄ:** Pane korvakappaleet latauskoteloon. Jos kotelossa on virtaa, punainen valo korvakappaleiden molemmilla puolilla syttyy.

#### Tapa 2

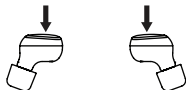

**Virta PÄÄLLÄ:** Jos laite on POIS PÄÄLTÄ -tilassa, pidä MFB-painiketta painettuna, kunnes kuulet "virta päällä" (arvioita 3 sekuntia)

**Virta POIS PÄÄLTÄ:** Jos laite on PÄÄLLÄ-tilassa, pidä MFB-painiketta painettuna, kunnes kuulet yhden äänen, sitten kaksi ääntä ja sitten "virta pois päältä" (arvioita 6 sekuntia).

### Bluetooth-paritus

1. Virta PÄÄLLÄ korvakappaleissa. (katso ohjeet "Virta PÄÄLLÄ/POIS PÄÄLTÄ" -osassa).
2. Kun laite on PÄÄLLÄ-tilassa, yksi korvakappale siirtyy automaattisesti parinmuodostustilaan. Tämän ilmaisee korvakappaleen ilmaisinalvalo, joka vilkkuu edestakaisin punaisen ja sinisen välillä.
3. Avaa laitteesi Bluetooth-asetukset ja valitse joko "ISOtunes FREE-L" tai "ISOtunes FREE-R". (Huomautus: Sinun täytyy muodostaa yhteys vain toisen kanssa, ei molempien).
4. Hyväksy aina KAIKKI-parinmuodostuspyyntöä koskevat ilmoitukset ISOtunes FREE -laitteelle tai korvakuulokkeille. (jos käytössä on iOS).



Huomaa, että YHTEYS MUODOSTUU kerrallaan vain yhteen korvakappaleeseen. Yhteys on ehkä muodostettu molempiin korvakappaleisiin (molemmat korvakappalet ovat niiden laitteiden luettelossasi, joiden kanssa on muodostettu yhteys), mutta vain toinen on aktiivisesti kytketty.

### Button Functions

VASEMMAN  
KORVAKAPPALEEN  
MFB



OIKEAN  
KORVAKAPPALEEN  
MFB



#### ÄÄNENVOIMAKKUUS

YLÖS (+): Lyhyt painallus

\*Piippaus ilmaisee, että äänenvoimakkuuden maksimi on saavutettu.

ALAS (-): Kaksoispainallus

#### PUHELU

Vastaus/lopetus: Lyhyt painallus

Hylkää: Pitkä painallus 2 sekuntia

#### MUSIIKKI

Toista tai keskeytä: Lyhyt painallus

Seuraava kappale: Kaksoispainallus

Edellinen kappale: Kolmoispainallus

#### PUHELU

Vastaus/lopetus: Lyhyt painallus

Hylkää: Pitkä painallus 2 sekuntia

#### MUU

Äänikomennot: Pitkä painallus 2 sekuntia

### Ladataan

ISOtunes® FREE on mahdollista ladata kolmen akun avulla:

1. Latauskotelon akku
2. Vasemman korvakappaleen akku
3. Oikean korvakappaleen akku

### Kotelon lataus

Aseta C-tyypin Mikro-USB-latauskaapeli lataamaan kotelo. Latauskotelon akun ilmaisinalvalo alkaa vilkkuu ilmaistakseen lataustason.

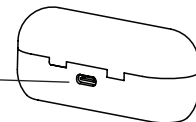



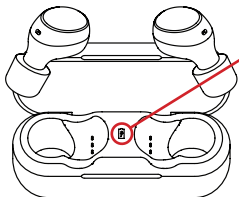

### LATAUSKOTELON AKUN ILMAISINVALO

Viikkuu 5 sekunnin välein:

- x1 = 25% akun käyttöajasta
- x2 = 50% akun käyttöajasta
- x3 = 75% akun käyttöajasta
- x4 = 100% akun käyttöajasta
- Ei viikkumista = lataus valmis

### Korvakappaleiden lataaminen

Pane korvakappaleet latauskoteloon. Korvakappaleiden punaisen ilmaisivalon pitäisi palaa vakaana, mikä ilmaisee, että korvakappaleet latautuvat (jos punainen valo ei syty, katso ohjeet tämän käsikirjan vianimääritysosasta).

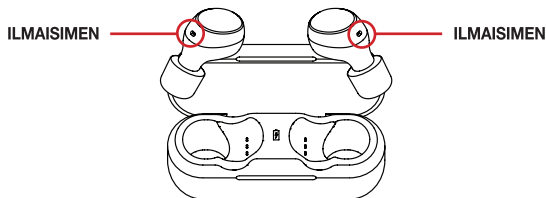

Ilmaisimen valo vakaa punainen ● = lataus meneillään  
Kun ilmaisimen valo sammuu ○ = ladattu täyteen

### Akkukapasiteetin tila

**ISOTunes® FREE** tukee **Bluetooth®**-akkutason ilmaisinta. Tämä tarkoittaa, että kun se on kytkettynä **iOS**-laitteisiin, akkuvirran tila näkyy näytön yläoikeassa nurkassa. Käytä tätä suuntaa antavana ohjeena - akkuvirran tasoon on useita tekijöitä, jotka vaikuttavat tähän mittaan. (Esimerkki - Vaikka akkuvirran tila saattaa näyttää, että akkuvirrasta on 30 % jäljellä, tämä saattaa itse asiassa olla 5-10 % **ISOTunes®**-laitteellesi).

### IMPORTANT CHARGING INFORMATION

Jotta voit varmistaa asianmukaisen toiminnan, lataa your **ISOTunes® FREE** -korvakappaleesi ENINTÄÄN 5 voltin laturilla. Yli 5 voltin laturin käyttö voi olla vaarallista ja saattaa vaurioittaa **ISOTunes® FREE** -tuotetta. Ole erityisen huolellinen pikalatureiden tai turbolatureiden kanssa, koska niiden jännite on usein 9, 12 tai 15 voltia. **ISOTunes® FREE** -laittasi ei voida ladata yli 5 voltin lataustasolla.

Käyttö	Korvakappaleen merkivalo	Äänikeho/ääni	Viikkuva malli
Parinmuodostus	● ●	"Laiteparia muodostetaan"	Punainen ja sininen vaihtelevat yhdessä korvakappaleessa
Parinmuodostus onnistui/valmiustila	●	"Yhteys muodostettu"	Ei vilku (valo sammuu 3 sekunnin jälkeen)
Korvakappaleen lataustila	●	-	Ei vilku (merkivalo sammuu, kun laite on ladattu täyteen)
Virta PÄÄLLÄ	●	"Virta PÄÄLLÄ"	3 kertaa
Virta POIS PÄÄLTÄ	●	Kaksi äänimerkkiä ja "Virta pois päältä"	3 kertaa
Akku lähes tyhjä	●	Akku lähes tyhjä -äänimerkki	20 sekunnin välein
Korvakappaleet täytyy kytkeä uudelleen toisiinsa	●	-	Nopeasti vilkkuva punainen valo molemmissa korvakappaleissa

### SafeMax™ -tekniikka

**ISOTunes® FREE** -laitteessa käytetään **SafeMax™-tekniikkaa**, siksi sen äänenvoimakkuuden lähtö on rajoitettu joko 85 desibeliin (IT-13, IT-14), koska tämä on maksimivolyymi, joka on OSHA-standardien mukaan sallittua työaikaalla yli 8-tuntisella jaksolla tai rajoitettu 79 desibeliin (IT-12).

**ISOTunes®**-laitteet, joissa on käytetty **SafeMax™-tekniikkaa**, noudattavat OSHA-, NIOSH- ja ANSI-standardia ja täyttävät eurooppalaisen EN 352 (IT-12) -turvallisuusstandardin vaatimukset.

### Melunvaimennus

HYVÄKSYNTÄ: **ISOTunes® FREE** on testattu ja hyväksytty ANSI S3.19-1974 -standardin teknisten määritysten ja eurooppalaisten EN 352 -standardin mukaisesti.

### NRN-testaus

Taajuus, Hz	125	250	500	1000	2000	3150	4000	6300	8000	NRN
Suuri keskimääräinen melunvaimennus, dB	29.6	26.3	29.4	31.4	34.7	36.8	35.3	44.4	45.5	<b>22</b>
Vakiooitteama, dB	5.1	4.4	5.2	5.0	3.9	2.7	3.8	3.3	2.4	

Kun **ISOTunes® FREE** -korvakalulokkeita käytetään ohjeiden mukaisesti, korvaan pääsevän melun taso on arvioitu A-painoisen ympäröivän melun ja melunvaimennusluokituksen (NRN) välisen eron perusteella. Jos tämä laite ei istu kunnolla, sen melunvaimennustehokkuus laskee. Asianmukaista istuvuutta koskevat ohjeet toimitetaan laitteen mukana.

**Esimerkki:**

1. Korvassa mitattu ympäröivä melun taso on 97 dB.
2. **ISOTunes® FREE** -korvakuulokkeiden NRR on 22 dB.
3. Korvaan menevän melun taso on arviolta 75 dB.

Huomaa, että NRR perustuu jatkuvaan melunvaimennukseen eikä ehkä ole täsmällinen suojauksen ilmaisimпульssimelua vastaan, kuten ampuma.

**EN 352-2:2002 testaus**

SNR=29dB H=31dB M=26dB L=19dB

Taajuus, Hz	125	250	500	1000	2000	4000	8000
Mf (dB)	30.5	26.7	30.0	31.3	34.4	36.4	44.5
sf (dB)	4.6	4.5	5.9	5.4	4.0	3.5	3.9
APVf (dB)	26.0	22.2	24.2	25.9	30.4	32.9	40.6

APVf=Mf-sf (dB)

**Mikrofonin meluneristys**

**ISOTunes® FREE** -laitteessa on käytössä meluneristystekniikka puheluille ja äänikomennoille. Tämä tekniikka hylkää taustan vakaan metelin, kuten poran, pölynimurin, joidenkin ruohonleikkureiden ja muut samankaltaiset vakaata melua synnyttävien laitteiden äänet.

**Takuu**

Materiaalivioille ja työlle on vuoden takuu. Takuu ei kata väärinkäytön, virheellisen tai luovuttaman käytön aiheuttamia vaurioita.

**Huolto**

- :: Korvakappaleet ovat hävitettävä tuote.
- :: Puhdista **ISOTunes® FREE** pyyhkimällä se varovasti puhtaalla kostealla liinalla. Liinassa voi käyttää mietoa saippuaa.
- :: Vaihtokappaleita voi ostaa suoraan osoitteesta [ISOTunes.com](http://ISOTunes.com)
- :: Älä käytä hankausaineita tai liuottimia korvakuulokkeiden puhdistamiseen.
- :: Vältä naarmuttamasta kuulokkeita terävillä esineillä, koska tämä voi aiheuttaa vaurioita.
- :: Pidä kuulokkeet etäällä korkean lämpötilan alueista, kosteudesta ja pölystä.

**VAROITUS**

**ISOTunes® FREE** estää ulkopuolisen melun erinomaisesti. Täten **ISOTunes® FREE** -kuulokkeita ei turvallisuussyistä pitäisi käyttää ympäristöissä, joissa käyttäjien täytyy olla täysin tietoisia ympäristöstään. ÄLÄ esimerkiksi käytä niitä, kun ajat autoa tai moottoripyörää. ÄLÄ myöskään käytä niitä, kun ajat polkupyörää ulkona. Käyttäjä on yksinomaan vastuussa sen varmistamisesta, että **ISOTunes® FREE** -tuotetta käytetään VAIN turvallisissa ympäristöissä.

Tietyt kemialliset aineet voivat vaikuttaa haitallisesti tähän tuotteeseen, kuten höynteissuihke ja aurinkovoide. Lisätietoja on saatavilla valmistajalta.

**Suosituksia**

Käyttäjän pitäisi varmistaa, että tuote puhdistetaan kunnolla ja kuivataan ennen käyttöä ja käytön jälkeen. Varaston pitäisi olla puhtas ja kuiva ja lämpötilan -20–50 °C. Akku ei saisi olla täysin tyhjä ennen pitkää varastointiaikaa.

Käyttäjän pitäisi varmistua siitä, että:

1. korvatulpat asennetaan, säädetään ja niitä ylläpidetään valmistajan ohjeiden mukaisesti.
2. korvatulppia käytetään koko ajan meluisissa ympäristöissä.
3. korvatulppien toiminta tarkistetaan säännöllisesti.

Jos näitä suosituksia ei noudateta, korvatulppien aikaan saama suojaus heikkenee voimakkaasti.

**Lisähuomautukset**

:: **ISOTunes® FREE** on yhteensopiva **Bluetooth®** V5.0 -laitteen kanssa. Emme takaa kaikkien toimintojen yhteensopivuutta kaikilla laitteilla, joissa on **Bluetooth®** käytössä. Tarkista laitteesi käyttöoppaasta yhteensopivuus ja toiminnollisuus.

:: Saat lisätietoja ja voit esittää kysymyksiä **ISOTunes®** -tuotteisiin, varaosiin ja lisävarusteisiin liittyen tukitiimiltä.

**Pohjois-Amerikka**

support@isotunesaudio.com  
1-844-396-3737 Ma-Pe 9-5 ET

**UK ja Eurooppa**

uk-eurosupport@isotunesaudio.com

**Vianmääritys****Parinmuodostuksen nollaus**

Tätä prosessia auttaa video, joka löytyy osoitteesta [www.isotunes.com/pages/isotunes-free-product-support](http://www.isotunes.com/pages/isotunes-free-product-support).

**Vaihe 1**

"Unohda" tai "Katkaise yhteys" sekä vasemmasta että oikeasta **FREE**-laitteesta puhelmestasi (tai laitteesta, johon olet kytkettyinä).

**Vaihe 2**

Pidä korvakappaletta ylhäällä molemmissa korvissa ja pidä sitten molempia korvakappaleiden painikkeita painettuina (samanaikaisesti), kunnes kuulet 1 merkkiäänä, 2 merkkiäänä ja "Virta pois päältä". Vapauta painikkeet.

### Vaihe 3

Jatka molempien korvakappaleiden pitämistä ylhäällä molemmissa korvissa. Pidä molempia painikkeita painettuna samanaikaisesti, kunnes kuulet "Virta päällä" JA kolme merkkiääntä molemmista korvakappaleista. Vapauta painikkeet kolmannen merkkiäänän jälkeen ja pidä korvakappaleita yhdessä, niin että ne koskettavat toisiaan.

### Vaihe 4

Muutaman sekunnin kuluttua näet nopeasti vilkkuvan sinisen valon molemmissa korvakappaleissa - tämä ilmaisee, että kuulokkeet ovat muodostamassa laiteparia uudelleen tai nollautumassa. Sitten oikea korvakappale vilkkuu vuorotellen PUNAISENA JA SINISENä ja vasen korvakappale vilkkuu KAKSI KERTAA SINISTÄ VALOA 2-3 sekunnin välein.

### Vaihe 5

Muodosta laitepari kuulokkeidesi ja laitteesi välille. Ensin oikea korvakappale näkyy nimellä **ISOTunes FREE R** - muodosta laitepari laitteesi kanssa. Sitten ponnahtaa esiin ikkuna, jossa näkyy **ISOTunes L** - muodosta laitepari laitteesi kanssa.

Ongelma	Syy	Ratkaisu
Virta ei tule päälle	Korvakuulokkeen pariston virta vähissä suojaus on aktivoitu	Lataa korvakappaleita 1-2 tuntia
Virta ei tule päälle, kun korvakappaleet otetaan kotelosta/Merkkivalo ei pala, kun laiteparia muodostetaan	Latauskotelon alhaisen akkuvirran suojaus on aktivoitunut	Lataa molempia korvakappaleita ja latauskoteloa 2-3 tuntia
Ei ääntä parinmuodostuksen jälkeen.	Laitepari muodostettu väärin laitteen kanssa	Parinmuodostuksen nollaus (Katso osa "Parinmuodostuksen nollaus")
Latauskotelon merkkivalo ei syty ladatessa.	1) Korvakappaleet eivät lataudu kotelossa 2) C-tyyppin USB-johto ei ole kunnolla kytkettyä koteloon	1) Ctarkista ja varmista, että latauspisteissä ei ole roskia ja ne muodostavat hyvän yhteyden 2) Tarkista, onko C-tyyppin USB-johto kytketty hyvin
Korvakuulokkeiden merkkivalo ei syty ladatessa.	1) Korvakappaleet eivät ole oikeassa asennossa kotelossa 2) Korvakappaleiden latauskohdat ovat tukossa 3) Latauskotelon akkuvirta on vähissä	1) Tarkista korvakappaleiden asento latauskotelossa 2) Tarkista ja varmista, että latauspisteissä ei ole roskia ja ne muodostavat hyvän yhteyden 3) Lataa latauskotelo
Korvakappaleet sammuvat odottamattomasti.	1) Korvakappaleiden virta on alhainen 2) Korvakappaleet ovat sen laitteen kantolaukeen ulkopuolelle, jonka kanssa se on kytketty	1) Lataa korvakappaleita 1–2 tuntia. 2) Pienemmä etäisyyttä korvakappaleiden ja kytketyn laitteen välillä
Alhainen äänen volyyymi	Ääniportti on tukossa korvakappaleen asennon vuoksi korvassasi	1) Säädä korvakappaleiden paikkaa (katso osaa "Sovitus") 2) Kokeile erikokoisia korvakappaleita

### Tekniset tiedot

Toimitettujen korvakappaleiden koko	Nimellishalkaisija
Pleni	7–10 mm
Keskikoko	8–12 mm
Suuri:	8–14 mm

Bluetooth®-versio: 5.0

Musiikin toistoaika ja puheaika: 7+ tuntia\*

Valmiusaika: 120 tuntia

Langaton ulottuma: Enintään 10 metriä

Bluetooth-profiilit: A2DP/ AVRCP/ HSP /HFP

Äänen painetaso: 85±3 (IT-13/IT-14), 79±3 dB (IT-12)

Taajuusvaste: 20 Hz---20 KHz

Keskimääräinen massa: 9 g (molemmat korvakappaleet), 32 g (kotelo)

Mitat: 26x16,6x28 mm (korvakappaleet), 80x26x34 mm (kotelo)

IP45 pölyn, hien ja veden kestävä

Latausaika: 1–2 tuntia (korvakappaleet), 2-3 tuntia (kotelo)

Integroitu mikrofoni hands-free -puhelin

Korkealaatuinen mikrofoni tarjoaa melun tukahdutuksen ja kaiun peruutuksen

Vanhenemispäivä: 3 vuotta ostopäivästä

Pakkauksessa toimitettu kantokotelo soveltuu kuljetukseen.

Ei saa käyttää räjähtävissä ympäristöissä

\*Aika saattaa vaihdella käyttäjäasetusten perusteella.

Ilmoitettu tarkastuslaitos 2797  
BSI Group The Netherlands B.V.  
Say Building  
John M. Keynesplein 9  
1066 EP Amsterdam

EU:n vaatimustenmukaisuuslausunto on nähtävissä osoitteessa [www.isotunes.co.uk/EU-declaration-of-conformity](http://www.isotunes.co.uk/EU-declaration-of-conformity). Tuotteet sertifioidaan tuotestandardin EN 352-2:2002 ja PPE-säädöksen 2016/425 mukaisesti.

FCC-tunnus: 2AJRDIT-12

Tämä laite noudattaa FCC-sääntöjen osaa 15. Käyttöön liittyvät seuraavat kaksi ehtoa: ehdot: (1) Tämä laite ei saa aiheuttaa häiritsevää häiriötä ja (2) tämän laitteen täytyy hyväksyä kaikki häiriöt; mukana lukien häiriöt, jotka saattavat aiheuttaa laitteen ei-toivotun toiminnan.

© 2020 Haven Technologies.

Haven Technologies, 833 W. Carmel Dr., Carmel IN 46032 USA

ISOTunes FREE EN 352. Malli: IT-12

ISOTunes FREE. Malli IT-13, IT-14

The Bluetooth®-sanamerkki ja logo ovat Bluetooth SIG:n -yrityksen rekisteröityjä tavaramerkkejä.

## Introduction

Nous vous remercions d'avoir acheté les écouteurs-boutons à réduction de bruit sans fil **ISOtunes® FREE Bluetooth®**.

Ces écouteurs-boutons sont spécifiquement conçus pour être utilisés dans les environnements les plus bruyants en vous permettant de bloquer une grande partie du bruit environnant afin que vous puissiez écouter de la musique ou parler au téléphone en étant moins dérangé. Ce produit a été testé et répond à la Norme de Sécurité Européenne EN 352 et aux normes ANSI et NIOSH pour un protecteur d'oreille, avec un coefficient d'atténuation de bruit (SNR) de **30 dB** et un coefficient de réduction du bruit (NRR) de **22 dB**. Le détail complet des tests peut être consulté dans la section **Atténuation du bruit** de ce document.

1. Couvercle d'étui de charge
2. Témoin de charge
3. Port de charge de Type C USB
4. Témoin d'écouteur-bouton/ microphone
5. Bouton multifonction
6. Contacts de charge
7. Embouts en mousse à mémoire de forme ISOtunes® TRILOGY™

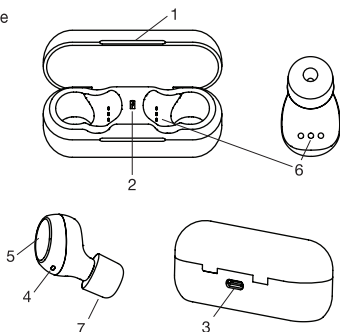

## Embouts

3 paires d'embouts **courts** à mousse à mémoire de forme **ISOtunes® TRILOGY™** (P,M,G)

3 paires de doubles embouts coniques en silicone (P,M,G)



Choisissez la taille d'embouts qui permet de bien les insérer dans le conduit auditif externe et de les sentir bien serrés. Plus l'embout est serré contre la paroi du conduit auditif, plus le blocage du bruit est efficace.

Veuillez noter : les embouts en mousse **ISOtunes® TRILOGY™** présentent un noyau filé. Le support des écouteurs-boutons est également filé. Pour retirer l'embout en mousse, tournez-le dans le sens antihoraire. Pour placer un nouvel embout en mousse, tournez-le dans le sens horaire.

**ATTENTION : la réduction du bruit des embouts en silicone N'EST PAS testée. Ils sont inclus pour être utilisés lorsqu'une protection de l'ouïe N'EST PAS nécessaire.**

## Ajustement

**Étape 1)** Pressez soigneusement l'embout en mousse sur la tige-support de l'écouteur-bouton.

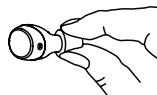

**Étape 2)** Insérez l'embout dans l'oreille, à une profondeur confortable pour vous.

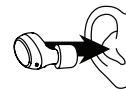

**Étape 3)** Si/Tournez légèrement l'écouteur-bouton jusqu'à ce qu'il soit bien serré dans le creux de l'oreille.



**Étape 4)** Faites reposer l'écouteur-bouton contre le bord interne de l'oreille.



## Utilisation des écouteurs ISOtunes® FREE

### Allumer/Éteindre

#### Méthode 1

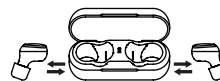

**Allumer :** retirez les écouteurs-boutons de l'étui de charge. Vous entendrez « power on ».

**Éteindre :** placez les écouteurs-boutons dans l'étui de charge. Si l'étui charge les écouteurs-boutons, le témoin rouge de chaque côté des écouteurs-boutons s'allumera.

#### Méthode 2

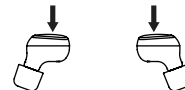

**Allumer :** en MODE ÉTEINT, appuyez sur le bouton multifonction en le maintenant enfoncé jusqu'à ce que vous entendiez « power on » (c'est-à-dire pendant environ 3 secondes).

**Éteindre :** en MODE ALLUMÉ, appuyez sur le bouton multifonction en le maintenant enfoncé jusqu'à ce que vous entendiez un bip unique, puis un double bip et une voix disant « power off » (c'est-à-dire pendant environ 6 secondes).

## Appariement Bluetooth

1. Allumez les écouteurs-boutons (voir la section « Allumer/Éteindre »).
2. Une fois en MODE ALLUMÉ, un écouteur-bouton passera en mode d'appariement et le témoin sur l'écouteur-bouton clignotera alternativement en rouge et en bleu.
3. Ouvrez le menu de paramétrage Bluetooth de votre appareil et sélectionnez « **ISOTunes FREE-L** » ou « **ISOTunes FREE-R** » (remarque : vous devez sélectionner seulement une seule de ces options, et non les deux).
4. Acceptez toujours TOUTES les notifications de demande d'appariement pour **ISOTunes FREE** ou le casque-micro (si vous êtes connecté à un appareil iOS).

Veuillez noter que vous ne CONNECTEREZ qu'un seul écouteur-bouton à la fois. Vous pouvez être apparié aux deux écouteurs-boutons (les deux écouteurs-boutons sont dans la liste des appareils appariés), mais un seul est activement connecté.

## Fonctions des boutons

### L'ÉCOUTEUR GAUCHE MFB



#### VOLUME

FORT (+) : appuyez brièvement  
 \*Un bip indique que le volume max. est atteint  
 FAIBLE (-) : appuyez deux fois

#### APPEL TÉLÉPHONIQUE

Répondre/Raccrocher : appuyez brièvement  
 Refuser : appuyez et maintenez enfoncé 2 secondes



### L'ÉCOUTEUR DROIT MFB

#### MUSIQUE

Lecture/Pause : appuyez brièvement  
 Piste suivante : appuyez deux fois  
 Piste précédente : appuyez trois fois

#### APPEL TÉLÉPHONIQUE

Répondre/Raccrocher : appuyez brièvement  
 Refuser : appuyez et maintenez enfoncé 2 secondes

#### AUTRES

Commande vocale : appuyez et maintenez enfoncé 2 secondes

## Charge en cours

Il y a trois batteries à charger pour votre **ISOTunes® FREE**:

1. Charge de la batterie de l'étui
2. Batterie de l'écouteur gauche
3. Batterie de l'écouteur droit

## Charge de l'étui

Pour charger l'étui, insérez le câble de charge de Type C micro USB. Le témoin de charge de batterie d'étui de charge commencera à clignoter pour indiquer le niveau de charge.

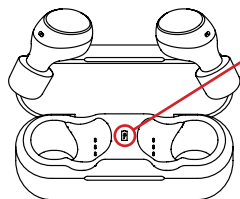
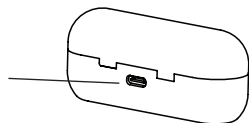

## TÉMOIN DE CHARGE DE BATTERIE D'ÉTUI DE CHARGE

Clignote toutes les 5 secondes :

- x1 = autonomie de 25 %
- x2 = autonomie de 50 %
- x3 = autonomie de 75 %
- x4 = autonomie de 100 %
- Aucun clignotement = à charge complète

## Charge des écouteurs-boutons

Placez les écouteurs-boutons dans l'étui de charge. Le témoin des écouteurs-boutons s'allume en rouge sans clignoter, indiquant ainsi que les écouteurs-boutons sont en cours de charge (si le témoin rouge ne s'allume pas, consultez la section de dépannage à la fin de ce manuel).

### TÉMOIN ALLUMÉ

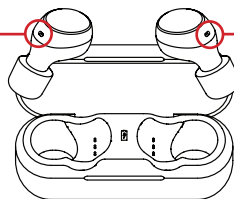

### TÉMOIN ALLUMÉ

Témoin allumé en rouge sans clignoter ● = charge en cours  
 Lorsque le témoin s'éteint ○ = à charge complète

## Statut de charge des batteries

**ISOTunes® FREE** est compatible avec le témoin de charge de batterie **Bluetooth®**. Ceci veut dire que si vous êtes connecté à des appareils **iOS**, le statut de charge de batterie peut s'afficher dans le coin supérieur droit de l'écran. Veuillez utiliser ce témoin comme une simple indication : il y a de nombreux facteurs affectant la précision du niveau de charge de batterie et donc cette mesure (par exemple, bien que le statut de charge de batterie peut afficher que la batterie est chargée à 30 %, le niveau réel peut se situer entre 5 et 10 % sur votre **ISOTunes®**).

## INFORMATIONS IMPORTANTES SUR LA CHARGE

Afin d'assurer le rendement optimal des écouteurs-boutons **ISOTunes® FREE**, chargez-les **UNIQUEMENT** à l'aide d'un chargeur de 5 V MAXIMUM. L'utilisation d'un chargeur de plus de 5 V pourrait s'avérer dangereuse et endommager vos écouteurs-boutons **ISOTunes® FREE**. Soyez particulièrement vigilants avec les chargeurs « rapides » ou « turbos » qui souvent ont une tension de 9, 12 ou même 15 V. Votre **ISOTunes® FREE** ne peut pas être chargé à une tension supérieure à 5 V.

Utilisation	Témoin d'écouteur-bouton	Message vocal/bip	Type de clignotement
Appariement		« Pairing »	Alternativement rouge et bleu sur chaque écouteur-bouton
Appariement réussi / Mode de veille		« Connected »	Aucun clignotement (le témoin s'éteint au bout de 3 secondes)
Mode charge en cours d'écouteur-bouton		-	Aucun clignotement (le témoin s'éteint lorsque la charge est complète)
Allumer		« Power On »	3 fois
Éteindre		Deux bips et « Power Off »	3 fois
Batterie faible		Bip de batterie faible	Toutes les 20 secondes
Les écouteurs-boutons doivent être mutuellement reconnectés		-	Clignotement bleu rapide sur l'un ou l'autre des écouteurs-boutons

### Technologie SafeMax™

ISOtunes® FREE intègre la technologie SafeMax™ et c'est pourquoi le volume sonore a été limité à 85 décibels (IT-13, IT-14), car c'est la limite maximale de volume autorisée par l'OSHA sur le lieu de travail pendant une période de 8 heures, ou à 79 décibels (IT-12).

Les appareils ISOtunes® dotés de la technologie SafeMax™ sont conformes aux normes OSHA, NIOSH et ANSI et répondent à la Norme de Sécurité Européenne EN 352 (IT-12).

### Atténuation du bruit

HOMOLOGATION : ISOtunes® FREE est testé et homologué conformément aux spécifications ANSI S3.19-1974 et à la Norme de Sécurité Européenne EN 352 (IT-12).

### Essais NRR

Fréquence, Hz	125	250	500	1000	2000	3150	4000	6300	8000	NRR
Moyenne générale de l'atténuation, dB	29,6	26,3	29,4	31,4	34,7	36,8	35,3	44,4	45,5	<b>22</b>
Écart type, dB	5,1	4,4	5,2	5,0	3,9	2,7	3,8	3,3	2,4	

Le niveau sonore entrant dans l'oreille d'une personne, quand les écouteurs ISOtunes® FREE sont portés comme indiqué, est évalué avec une bonne approximation comme étant la différence entre le niveau sonore pondéré A du bruit ambiant et la réduction nominale du bruit. Le port inapproprié de ces écouteurs réduira l'efficacité de l'atténuation du bruit. Pour porter ces écouteurs de façon appropriée, consultez les consignes ci-jointes.

### Exemple :

1. Le niveau sonore du bruit ambiant mesuré au niveau de l'oreille est de 97 dB.
2. La réduction nominale du bruit des écouteurs ISOtunes® FREE est de 22 dB.
3. Le niveau sonore entrant dans l'oreille est égal à environ 75 dB.

Veuillez noter que la réduction nominale du bruit est basée sur l'atténuation d'un bruit continu et ne peut pas constituer une indication précise de la protection pouvant être atteinte contre un bruit impulsif, par exemple un coup de feu.

### Essais EN 352-2:2002

SNR=29dB H=31dB M=26dB L=19dB

Fréquence, Hz	125	250	500	1000	2000	4000	8000
Mf (dB)	30,5	26,7	30,0	31,3	34,4	36,4	44,5
sf (dB)	4,6	4,5	5,9	5,4	4,0	3,5	3,9
APVf (dB)	26,0	22,2	24,2	25,9	30,4	32,9	40,6

APVf=Mf-sf (dB)

### Microphone à isolation de bruit

ISOtunes® FREE présente une technologie d'isolation de bruit intégrée utilisée pour les commandes d'appel et vocale. Cette technologie rejette le bruit de fond continu, par exemple le bruit des perceuses, des aspirateurs, de certaines tondeuses et d'autres appareils, outils ou machines produisant un bruit continu.

### Garantie

Il y a une garantie d'un an couvrant les vices de fabrication et de main d'œuvre. La garantie ne couvre pas les dommages dus à une mauvaise utilisation, une utilisation à mauvais escient ou des modifications non autorisées.

### Entretien

- :: Les bouchons d'oreille sont jetables.
- :: Nettoyez votre ISOtunes® FREE en l'essuyant doucement à l'aide d'un chiffon propre et mouillé. Un détergent doux peut être ajouté au chiffon.
- :: Les embouts de rechange peuvent s'acheter directement sur le site [ISOtunes.com](http://ISOtunes.com)
- :: N'utilisez pas de solvants de nettoyage abrasifs pour nettoyer le casque-micro.
- :: Évitez de gratter le casque-micro avec des objets tranchants, car il pourrait être endommagé.
- :: Maintenez le casque-micro à bonne distance des endroits où la température est élevée ou qui sont humides ou poussiéreux.

### AVERTISSEMENT

ISOtunes® FREE réussit étonnamment bien à bloquer le bruit extérieur. De ce fait, ISOtunes® FREE ne doit pas être utilisé dans les endroits où il faut être totalement conscient de ce qui se passe autour de soi pour des raisons de sécurité personnelle. Par exemple, NE PAS l'utiliser pendant la conduite d'une voiture ou d'un motorcycle. Pour les mêmes raisons, NE PAS l'utiliser en faisant de la bicyclette à l'extérieur. L'utilisateur d'un appareil ISOtunes® FREE est seul responsable de s'assurer qu'il l'utilise UNIQUEMENT dans les endroits et dans les conditions qui le permettent.

Cet appareil peut être négativement affecté par certaines substances chimiques, par exemple celles qui se trouvent dans les écrans solaires ou les insecticides. Pour de plus amples informations, veuillez vous renseigner auprès du fabricant.

### Recommandations

Avant et après chaque utilisation, le porteur de cet appareil doit s'assurer qu'il est propre et sec. L'appareil doit être rangé dans un endroit propre et sec, à une température comprise entre -20 °C et 50 °C. Avant un rangement de longue durée, la batterie ne doit pas être complètement déchargée.

Le porteur de l'appareil doit s'assurer que :

1. Les bouchons d'oreille sont insérés, ajustés et portés conformément aux instructions du fabricant.
2. Les bouchons d'oreille sont portés en permanence dans les endroits bruyants.
3. Les bouchons d'oreille sont régulièrement inspectés pour vérifier qu'ils sont en bon état.

Si ces recommandations ne sont pas suivies, la protection offerte par les bouchons d'oreille sera gravement compromise.

### Remarques supplémentaires

:: **ISOtunes® FREE** est compatible avec **Bluetooth®** V5.0. Nous ne garantissons pas la compatibilité de toutes les fonctions de chaque appareil activé par **Bluetooth®**. Veuillez vérifier la compatibilité et les fonctionnalités en consultant le manuel de votre appareil.

:: Pour plus de renseignements ou des questions sur les produits, les pièces de rechange ou les accessoires **ISOtunes®**, veuillez contacter notre équipe d'assistance.

#### Amérique du Nord

support@isotunesaudio.com  
1-844-396-3737, du lundi au vendredi,  
de 9 h à 17 h (HNE).

#### RU et Europe

uk-eurosupport@isotunesaudio.com

## Dépannage

### Réinitialisation de l'appariement

Pour une vidéo sur ce processus, veuillez vous rendre sur le site [www.isotunes.com/pages/isotunes-free-product-support](http://www.isotunes.com/pages/isotunes-free-product-support).

#### Étape 1

« Oubliez » ou « annuler le jumelage » sur **FREE** gauche et droite de votre téléphone (ou sur l'appareil auquel vous êtes connecté).

#### Étape 2

Continuez à porter un écouteur-bouton dans chaque oreille, puis appuyez (en même temps) sur le bouton de chaque écouteur-bouton jusqu'à ce que vous entendiez 1 tintement, 2 tintements et « power off ». Relâchez les deux boutons.

#### Étape 3

Continuez à porter les écouteurs-boutons dans chaque oreille. Appuyez en même temps sur les deux boutons en les maintenant enfoncés jusqu'à ce que vous entendiez « power on » et trois tintements dans les deux écouteurs-boutons. Après avoir entendu les trois tintements, relâchez les boutons et tenez les écouteurs-boutons de façon qu'ils se touchent.

#### Étape 4

Au bout de quelques secondes, vous verrez un clignotement rapide bleu sur chaque écouteur-bouton, ce qui indique que les deux écouteurs sont à nouveau appariés/réinitialisés. Ensuite, l'écouteur-bouton droit clignotera alternativement en ROUGE ET BLEU et l'écouteur-bouton gauche clignotera DEUX FOIS EN BLEU toutes les 2 à 3 secondes.

#### Étape 5

Apparez votre casque-micro avec votre appareil. Premièrement, l'écouteur-bouton droit s'affichera comme **ISOtunes FREE R** apparié à votre appareil. Puis une fenêtre contextuelle s'ouvrira avec **ISOtunes L** apparié à votre appareil.

Problème	Cause	Solution
Ne veulent pas s'allumer !	La protection contre les batteries faibles des écouteurs-boutons s'est activée	Chargez les écouteurs-boutons pendant 1 à 2 heures
Ne veulent pas s'allumer lorsqu'on les sort de l'étui / Aucun témoin ne s'allume quand les écouteurs-boutons sont en cours d'appariement	La protection contre la batterie faible de l'étui de charge s'est activée	Chargez les deux écouteurs-boutons et l'étui de charge pendant 2 à 3 heures
Pas d'audio après l'appariement	Appariés au mauvais appareil	Réinitialisation de l'appariement (voir la section « Réinitialisation de l'appariement »)
Le témoin de l'étui de charge ne s'allume pas quand il se charge	1) Les écouteurs-boutons ne se chargent pas dans l'étui 2) Le cordon de Type C USB n'est pas bien branché dans l'étui	1) Inspectez les contacts de charge pour vérifier qu'ils sont exempts de débris et font bien contact 2) Vérifiez si le cordon de Type C USB est bien branché
Les témoins des écouteurs-boutons ne s'allument pas quand ils se chargent	1) Les écouteurs-boutons ne sont pas bien placés dans l'étui 2) Les contacts de charge des écouteurs-boutons sont obstrués 3) La batterie de l'étui de charge est faible	1) Vérifiez la position des écouteurs-boutons dans l'étui de charge 2) Inspectez les contacts de charge pour vérifier qu'ils sont exempts de débris et font bien contact 3) Chargez l'étui de charge
Les écouteurs-boutons s'éteignent de façon inattendue	1) Les batteries des écouteurs-boutons sont faibles 2) Les écouteurs-boutons sont hors de portée de l'appareil connecté	1) Chargez les écouteurs-boutons pendant 1 à 2 heures 2) Réduisez la distance entre les écouteurs-boutons et l'appareil connecté
Volume sonore faible	La sortie du son est obstruée parce que l'écouteur-bouton est mal inséré dans votre oreille	1) Ajustez la position des écouteurs-boutons dans les oreilles (voir la section « Ajustement ») 2) Essayez des embouts de taille différente

## Caractéristiques

Taille des embouts inclus	Diamètre nominal
Petit	7-10 mm
Moyen	8-12 mm
Grand	8-14 mm

Version Bluetooth® : 5.0

Autonomie d'écoute de musique et de temps de conversation : 7 heures et +

Autonomie en veille : 120 heures

Portée sans fil : jusqu'à 9 m

Profil Bluetooth® : A2DP/ AVRCP / HSP / HFP

Niveau de pression acoustique : 85 ± 3 dB (IT-13/IT-14), 79 ± 3 dB (IT-12)

Réponse en fréquence : 20 Hz---20 kHz

Poids moyen : 9 g (les deux écouteurs-boutons), 32 g (étui)

Dimension : 26 x 16,6 x 28 mm (écouteurs-boutons), 80 x 26 x 34 mm (étui)

Résistants à la poussière, la sueur et l'eau (IP45)

Temps de charge : 1-2 heures (écouteurs-boutons), 2-3 heures (étui)

Microphone intégré pour appels mains libres

Le microphone de qualité supérieure offre la limitation des parasites et la suppression d'écho

Date d'obsolescence : 3 ans à compter de la date d'achat

L'étui de transport fourni est conçu pour le transport

Ne pas utiliser dans une atmosphère explosive

\* L'autonomie peut varier en fonction des paramètres utilisateur.

Notified Body 2797

BSI Group The Netherlands B.V.

Say Building

John M. Keynesplein 9

1066 EP Amsterdam

Il est possible d'accéder à la déclaration de conformité de l'UE sur le site [www.isotunes.co.uk/EU-declaration-of-conformity](http://www.isotunes.co.uk/EU-declaration-of-conformity). Les produits seront certifiés à la norme de produit EN 352-2:2002 et conformément à la Réglementation PPE 2016/425.

ID FCC : 2AJRDT-12

Cet appareil est conforme à la Partie 15 de la réglementation FCC. Son utilisation est soumise aux deux conditions suivantes : (1) cet appareil ne doit pas produire de brouillage préjudiciable et (2) cet appareil doit accepter tout brouillage reçu, y compris notamment le brouillage susceptible d'en compromettre le fonctionnement.

© 2020 Haven Technologies.

Haven Technologies, 833 W. Carmel Dr., Carmel IN 46032 USA

ISOTunes FREE EN 352. Modèle : IT-12

ISOTunes FREE. Modèle IT-13, IT-14

La marque et les logos Bluetooth® sont des marques de commerce déposées détenues par Bluetooth SIG, Inc.

## Einführung

Vielen Dank für den Kauf der **ISOTunes® FREE Bluetooth®** Ohrhörer mit True Wireless-Technologie und Geräuschisolierung.

Diese Ohrhörer wurden speziell für den Einsatz in den lautesten Umgebungen entwickelt – ein Großteil der Umgebungsgeräusche wird blockiert, sodass Sie Ihre Musik ungestört hören oder mit weniger Unterbrechungen telefonieren können. Dieses Produkt wurde getestet und erfüllt die Europäische Sicherheitsnorm EN 352 und die ANSI- und NIOSH-Standards für einen Gehörschutz mit einem Single Number Rating (SNR) von **30 dB** und einem Noise Reduction Rating (NRR) von **22 dB**. Einzelheiten zu den Tests finden Sie im Abschnitt **Geräuschdämpfung** in diesem Dokument.

1. Ladefachdeckel
2. Ladeanzeige
3. USB-Ladeanschluss Typ C
4. Ohrhörer-Leuchtanzeige/ Mikrofon
5. Multifunktions-taste (MFB)
6. Ladekontakte
7. ISOTunes® TRILOGY™ Ohrstöpsel aus Memory-Schaumstoff

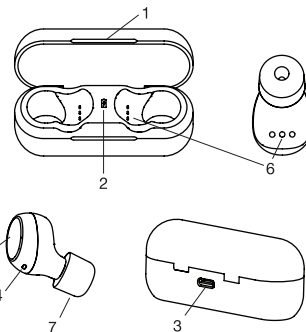

## Ohrstöpsel

3 Paar **Short ISOTunes® TRILOGY™** Memory-Schaumstoff-Ohrstöpsel (S,M,L)

3 Paar Doppelflansch-Ohrstöpsel aus Silikon (S,M,L)



Wählen Sie die Ohrstöpselgröße, die am genauesten in Ihren Ohrkanal passt. Denken Sie daran, dass die Geräuschdämpfung durch den Ohrstöpsel umso besser ist, je genauer die Passform ist.

Bitte beachten Sie: **ISOTunes® TRILOGY™** Schaumstoff-Ohrstöpsel haben einen Gewindekern. Der Tonanschluss am Ohrhörer ist ebenfalls mit einem Gewinde versehen. Drehen Sie den Schaumstoff-Ohrstöpsel gegen den Uhrzeigersinn ab. Drehen Sie den neuen Schaumstoff-Ohrstöpsel im Uhrzeigersinn wieder auf.

**ACHTUNG: Achtung: Diese Ohrstöpsel aus Silikon wurden NICHT in Bezug auf eine Lärmreduzierung getestet. Sie sind nur dann zu verwenden, wenn KEIN Hörschutz erforderlich ist.**



## Anpassung

**Step 1)** Das Schaumstoff-Ohrstöpsel am Stamm/Tonanschluss sanft zusammendrücken.



**Step 2)** Platzieren Sie den Ohrstöpsel im Ohrkanal.

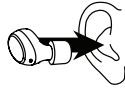

**Step 3)** Drehen Sie den Ohrhörer leicht, bis er fest in der Ohrmuschel sitzt.



**Step 4)** Lassen Sie den Ohrhörer dicht neben dem Innenohrtrand aufliegen.



## Betrieb der ISOtunes® FREE-Ohrhörer

### Ein-/Ausschalten

#### Methode 1

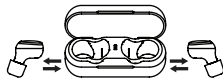

**Einschalten:** Entnehmen Sie die Ohrhörer aus dem Ladefach. Sie werden ein „Power on“ hören.

**Ausschalten:** Legen Sie die Ohrhörer in das Ladefach. Eine rote LED zeigt an, dass die Ohrhörer geladen werden.

#### Methode 2

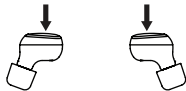

**Einschalten:** Im ausgeschalteten Zustand die MFB gedrückt halten, bis „Power on“ ausgegeben wird (ca. 3 Sekunden).

**Ausschalten:** Im eingeschalteten Modus die MFB gedrückt halten, bis Sie einen Einzelton hören, dann einen Doppelton und eine Stimme, die „Power off“ sagt (ca. 6 Sekunden).

## Bluetooth-Kopplung

1. Schalten Sie die Ohrhörer ein. (siehe Abschnitt „Ein-/Ausschalten“)
2. Im eingeschalteten Modus wechselt der Ohrhörer automatisch in den Kopplungsmodus, der durch das Hin- und Her-Blinken der Ohrhörer-Anzeigeleuchte zwischen Rot und Blau angezeigt wird.
3. Öffnen Sie die Bluetooth-Einstellungen Ihres Gerätes und wählen Sie entweder „ISOtunes FREE-L“ oder „ISOtunes FREE-R“. (Hinweis: Sie müssen sich nur mit einem dieser beiden verbinden, nicht mit beiden).
4. Akzeptieren Sie immer ALLE Benachrichtigungen zu Kopplungsanfragen für ISOtunes FREE oder Headset. (mit iOS).



Bitte beachten Sie, dass Sie jeweils nur zu einem Ohrhörer eine Verbindung herstellen. Sie können mit beiden Ohrhörern gekoppelt sein (beide Ohrhörer sind in der Liste der gekoppelten Geräte aufgeführt), aber nur einer ist aktiv verbunden.

## Funktionen der Schaltfläche

### OHRHÖRER- AKKU LINKS MFB



#### LAUTSTÄRKE

UP (+): Kurz drücken

- \* Ein Piepton zeigt an, wenn Sie die maximale Lautstärke erreicht haben
- DOWN (-): Zweimal drücken

#### ANRUFFUNKTIONEN

- Anruf beantworten/beenden: Kurz drücken
- Ablehnen: 2 Sekunden lang gedrückt halten

### OHRHÖRER- AKKU LINKS MFB



#### MUSIC

- Wiedergabe/Pause: Kurz drücken
- Nächster Titel: Zweimal drücken
- Vorheriger Titel: Dreimal drücken

#### ANRUFFUNKTIONEN

- Anruf beantworten/beenden: Kurz drücken
- Ablehnen: 2 Sekunden lang gedrückt halten

#### SONSTIGES

- Sprachbefehle: 2 Sekunden lang gedrückt halten

## Laden

Ihr ISOtunes® FREE beinhaltet drei ladbare Akkus:

1. Ladefach-Akku
2. Ohrhörer-Akku links
3. Ohrhörer-Akku rechts

## Laden des Ladefachs

Stecken Sie ein USB-Ladekabel Micro USB Typ C ein, um das Fach aufzuladen. Die Ladeanzeige des Ladefachs beginnt zu blinken, um den Ladezustand anzuzeigen.

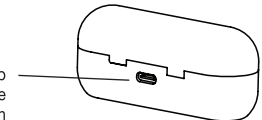

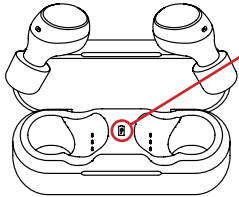

### LADEANZEIGE LADEFACH

Blinkt alle 5 Sekunden:

- x1 = 25% der Akkulaufzeit
- x2 = 50% der Akkulaufzeit
- x3 = 75% der Akkulaufzeit
- x4 = 100% der Akkulaufzeit
- Kein Blinken = Ladevorgang abgeschlossen

### Laden der Ohrhörer

Legen Sie die Ohrhörer in das Ladefach. Die rote LED der Ohrhörer sollte konstant rot sein, um anzuzeigen, dass die Ohrhörer aufgeladen werden (wenn die rote LED nicht aufleuchtet, lesen Sie den Abschnitt zur Fehlerbehebung am Ende dieses Handbuchs).

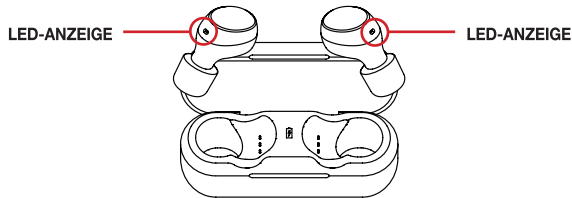

LED-Anzeige leuchtet rot ● = Wird geladen  
Wenn die LED erlischt ○ = Vollständig aufgeladen

### Status der Akkukapazität

**ISOtunes® FREE** unterstützt die **Bluetooth®**-Ladestandsanzeige. Das bedeutet, dass bei Anschluss an **iOS-Geräte** der Batteriestatus oben rechts im Bildschirm angezeigt wird. Bitte verwenden Sie dies als Richtlinie – es gibt viele Faktoren für die Genauigkeit des Batterieladestands, die diese Messung beeinflussen. (Beispiel: Obwohl der Akkustatus 30 % verbleibende Akkuspannung anzeigt, kann dies bei Ihren **ISOtunes®** tatsächlich nur 5-10 % sein).

### WICHTIGE INFORMATIONEN ZUM LADEN

Um die ordnungsgemäße Leistung der Ohrhörer zu gewährleisten, laden Sie die **ISOtunes® FREE**-Ohrhörer nur mit einem Ladegerät, das maximal 5 Volt liefert. Die Verwendung eines Ladegeräts mit mehr Leistung als 5 Volt kann gefährlich sein und das **ISOtunes® FREE**-Produkt beschädigen. Seien Sie besonders vorsichtig bei Ladegeräten mit „Schnellladung“ oder „Turbo-Ladung“ die oft 9, 12 oder 15 Volt bereitstellen. Ihr **ISOtunes® FREE** kann nicht mit Spannungspegeln über 5 Volt aufgeladen werden.

Betrieb	Ohrhörer-LED	Sprachanweisung/Ton	Blinkmuster
Kopplung	● ●	„Pairing“	Abwechselnd Rot und Blau auf einem Ohrhörer
Kopplung erfolgreich/ Standby-Modus	●	„Connected“	Kein Blinken (LED erlischt nach 3 Sekunden)
Ohrhörer-Lademodus	●	-	Kein Blinken (LED erlischt, wenn vollständig geladen)
Einschalten	●	„Power On“	3 x
Ausschalten	●	Zwei Töne und „Power Off“	3 x
Batterie schwach	●	Batterie schwach - Ton	Alle 20 Sekunden
Ohrhörer müssen wieder miteinander verbunden werden	●	-	Schnell blinkende blaue LED auf einem Ohrhörer

### SafeMax™ Technologie

**ISOtunes® FREE** beinhaltet die **SafeMax™ Technologie**, daher wurde die Lautstärke auf 85 Dezibel (IT-13, IT-14) begrenzt, da dies die von der OSHA am Arbeitsplatz über einen Zeitraum von 8 Stunden erlaubte maximale Lautstärke ist, oder auf 79 Dezibel (IT-12).

**ISOtunes®** Geräte mit **SafeMax™ Technologie** sind OSHA-, NIOSH- und ANSI-konform und entsprechen der europäischen Sicherheitsnorm EN 352 (IT-12).

### Geräuschdämpfung

GENEHMIGUNG: **ISOtunes® FREE** wurde in Übereinstimmung mit den ANSI S3.19-1974-Spezifikationen und der Europäischen Sicherheitsnorm EN 352 (IT-12) getestet und zugelassen.

### NRR-Tests

Frequenz, Hz	125	250	500	1000	2000	3150	4000	6300	8000	NRR
Grand Mean (Großer Mittelwert) Dämpfung, dB	29.6	26.3	29.4	31.4	34.7	36.8	35.3	44.4	45.5	<b>22</b>
Standardabweichung, dB	5.1	4.4	5.2	5.0	3.9	2.7	3.8	3.3	2.4	

Der Lärmpegel, der in das Ohr einer Person eindringt, wenn **ISOtunes® FREE** Kopfhörer vorschriftsmäßig getragen werden, wird durch die Differenz zwischen dem A-gewichteten Umgebungslärmpegel und dem Noise Reduction Rating (NRR) genau angenähert. Ein unsachgemäßes Tragen dieses Geräts verringert seine Wirksamkeit bei der Geräuschdämpfung. Konsultieren Sie die beiliegende Anleitung für das korrekte Tragen.

## Beispiel:

1. Der am Ohr gemessene Umgebungslärmpegel beträgt 97 dB.
2. Der NRR von **ISOTunes® FREE** beträgt 22 dB.
3. Der in das Ohr eintretende Lärmpegel beträgt ungefähr 75 dB.

Bitte beachten Sie, dass der NRR auf der Dämpfung von Dauerlärm basiert und möglicherweise kein genauer Indikator für den erreichbaren Schutz gegen impulsiven Lärm, wie z. B. Schüsse, ist.

### EN 352-2:2002 Tests

SNR=29dB H=31dB M=26dB L=19dB

Frequenz, Hz	125	250	500	1000	2000	4000	8000
Mf (dB)	30.5	26.7	30.0	31.3	34.4	36.4	44.5
sf (dB)	4.6	4.5	5.9	5.4	4.0	3.5	3.9
APVf (dB)	26.0	22.2	24.2	25.9	30.4	32.9	40.6

APVf=Mf-sf (dB)

### Geräuschisolierendes Mikrofon

**ISOTunes® FREE** verfügt über eine geräuschisolierende Technologie am Mikrofon, das für Anrufe und Sprachbefehle verwendet wird. Mit dieser Technologie werden stationäre Hintergrundgeräusche wie Bohrmaschinen, Staubsauger, einige Rasenmäher und andere ähnliche Produkte, die stationäre Geräusche erzeugen, zurückgewiesen.

### Garantie

Es gibt eine einjährige Garantie auf Material- und Verarbeitungsfehler. Die Garantie erstreckt sich nicht auf Schäden durch Missbrauch, unsachgemäße Verwendung oder unbefugte Änderungen.

### Wartung

- :: Die Ohrhörer sind austauschbar.
- :: Reinigen Sie Ihre **ISOTunes® FREE**, indem Sie sie vorsichtig mit einem sauberen, feuchten Tuch abwischen. Auf das Tuch kann eine milde Seife aufgetragen werden.
- :: Ersatz-Ohrstöpsel können direkt bei [ISOTunes.com](http://ISOTunes.com) erworben werden
- :: Verwenden Sie zur Reinigung des Headsets keine scheuernden Reinigungsmittel.
- :: Vermeiden Sie es, das Headset mit scharfen Gegenständen zu zerkratzen, da dies zu Schäden führen kann.
- :: Halten Sie das Headset von Bereichen mit hoher Temperatur, Feuchtigkeit und Staub fern.

### WARNUNG

**ISOTunes® FREE** leistet hervorragende Arbeit bei der Blockierung von Außenlärm. Daher sollte **ISOTunes® FREE** NICHT in Umgebungen verwendet werden, in denen Benutzer aus Gründen der persönlichen Sicherheit ihre Umgebung vollständig wahrnehmen müssen. Verwenden Sie die Ohrhörer beispielsweise NICHT beim Fahren mit dem Auto oder Motorrad. Benutzen Sie sie ebenfalls NICHT, wenn Sie im Freien Fahrrad fahren. Der Benutzer ist allein dafür verantwortlich, dass **ISOTunes® FREE** NUR in sicheren Umgebungen verwendet wird.

Dieses Produkt kann durch bestimmte chemische Substanzen, wie z. B. in Sonnenschutzmitteln oder Insektenspray, nachteilig beeinflusst werden. Weitere Informationen erhalten Sie beim Hersteller.

### Empfehlungen

Der Träger sollte sicherstellen, dass das Produkt vor und nach dem Gebrauch ordnungsgemäß gereinigt und trocken wird. Die Lagerung sollte an einem sauberen und trockenen Ort zwischen -20° C und 50° C erfolgen. Die Akkus sollten vor einer Langzeitlagerung nicht vollständig entladen werden.

Der Träger sollte sicherstellen, dass:

1. Die Ohrhörer gemäß den Anweisungen des Herstellers angebracht, angepasst und gepflegt werden.
2. Die Ohrhörer jederzeit in lauten Umgebungen getragen werden.
3. Die Ohrhörer regelmäßig auf ihre Gebrauchstauglichkeit überprüft werden.

Wenn diese Empfehlungen nicht befolgt werden, wird der Schutz, den die Ohrhörer bieten, stark beeinträchtigt.

### Zusätzliche Anmerkungen

:: **ISOTunes® FREE** ist mit **Bluetooth®** V5.0 kompatibel. Wir garantieren nicht die Kompatibilität aller Funktionen auf jedem **Bluetooth®**-fähigen Gerät. Bitte überprüfen Sie das Benutzerhandbuch Ihres Geräts auf Kompatibilität und Funktionalität.

:: Für zusätzliche Informationen oder Fragen zu **ISOTunes®**-Produkten oder Ersatzteilen und Zubehör wenden Sie sich bitte an unser Support-Team.

### Nordamerika

support@isotunesaudio.com  
1-844-396-3737  
Montag-Freitag 9:00-17:00 Uhr ET

### Großbritannien und Europa

uk-eurosupport@isotunesaudio.com

## Fehlerbehebung

### Kopplung zurücksetzen

Ein Video zur Unterstützung bei diesem Prozess finden Sie unter [www.isotunes.com/pages/isotunes-free-product-support](http://www.isotunes.com/pages/isotunes-free-product-support).

### Schritt 1

Bitte „vergessen“ oder „entkoppeln“ Sie den linken und rechten **FREE** von Ihrem Telefon aus (oder das Gerät, mit dem Sie verbunden sind).

### Schritt 2

Halten Sie jeweils einen Ohrhörer an ein Ohr und drücken und halten Sie dann die Ohrhörertasten gedrückt (gleichzeitig), bis Sie 1 Klingelton, 2 Klingeltöne und „Power Off“ hören. Lassen Sie die Tasten los.

### Schritt 3

Halten Sie die Ohrhörer weiterhin an jedes Ohr. Drücken und halten Sie beide Tasten gleichzeitig, bis Sie „Power On“ UND ein dreimaliges Klingeln in beiden Ohrhörern hören. Lassen Sie nach dem dreimaligen Klingeln die Tasten los und halten Sie die Ohrhörer zusammen, sodass sie sich gegenseitig berühren.

### Schritt 4

Nach wenigen Sekunden wird eine blaue LED auf beiden Ohrhörern blinken, was die erneute Kopplung/das Zurücksetzen der Ohrhörer anzeigt. Dann blinkt der rechte Ohrhörer abwechselnd ROT UND BLAU und die 2 LED des linken Ohrhörers alle 2-3 Sekunden BLAU auf.

### Schritt 5

Koppeln Sie die Ohrhörer mit Ihrem Gerät. Zunächst wird der rechte Ohrhörer als **ISOTunes FREE R** - Koppeln mit Ihrem Gerät angezeigt. Dann öffnet sich ein Fenster mit **ISOTunes FREE L** - Koppeln mit Ihrem Gerät.

Problem	Grund	Lösung
Lässt sich nicht einschalten	Ohrhörer-Akku schwach Schutz wurde aktiviert	Ohrhörer 1-2 Stunden aufladen
Schalten sich nicht ein nach Herausnehmen aus dem Fach/ Kein Aufleuchten der LED bei Kopplung der Ohrhörer	Der Schutz des Ladefachs bei niedrigem Batteriestand wurde aktiviert	Laden Sie sowohl die Ohrhörer als auch das Ladegerät 2-3 Stunden auf
Kein Ton nach der Kopplung	Kopplung mit dem falschen Gerät	Kopplung zurücksetzen (siehe Abschnitt „Kopplung zurücksetzen“)
Die LED-Anzeige des Ladefachs leuchtet beim Aufladen nicht	1) Ohrhörer werden in diesem Fall nicht geladen 2) Das USB-Kabel Typ C ist nicht richtig in das Fach eingesteckt	1) Sicherstellen, dass die Ladekontakte frei von Ablagerungen sind und einen guten Kontakt herstellen 2) Überprüfen, ob das USB-Kabel Typ C richtig eingesteckt ist
Die LED-Anzeige der Ohrhörer leuchtet beim Aufladen nicht	1) Ohrhörer sind im Fach nicht richtig positioniert 2) Ohrhörer-Ladekontakte sind blockiert 3) Der Ladestand des Ladefach-Akkus ist schwach	1) Überprüfen der Position der Ohrstöpsel im Ladefach 2) Sicherstellen, dass die Ladekontakte frei von Ablagerungen sind und einen guten Kontakt herstellen 3) Das Ladefach aufladen
Ohrhörer schalten sich unerwartet aus	1) Akkus der Ohrhörer schwach 2) Ohrhörer befinden sich außerhalb der Reichweite des verbundenen Geräts	1) Ohrhörer 1-2 Stunden laden 2) Verringern des Abstands zwischen Ohrhörern und angeschlossenem Gerät
Ton sehr leise	Der Tonanschluss ist aufgrund der Positionierung des Ohrhörers in Ihrem Ohr verstopft	1) Die Position der Ohrhörer anpassen (siehe Abschnitt „Anpassung“) 2) Ohrstöpsel unterschiedlicher Größe ausprobieren

### Spezifikationen

Enthaltene Ohrstöpselgrößen	Nenndurchmesser
Klein	7-10mm
Mittel	8-12mm
Groß	8-14mm

Bluetooth®-Version: 5.0  
Musikwiedergabe und Sprechzeit: 7+ Stunden\*  
Gerät im Standby: 120 Stunden  
Drahtlosreichweite: Bis zu 9 Meter  
Bluetooth®-Profile: A2DP/ AVRCP/ HSP /HFP  
Schalldruckpegel: 85±3 (IT-13/IT-14), 79±3 dB (IT-12)  
Frequenzgang: 20 Hz-20 KHz  
Gewicht: 9 g (beide Ohrhörer), 32 g (Fach)  
Maße: 26x16,6x28 mm (Ohrhörer), 80x26x34 mm (Fach)  
IP45 staub-, schweiß- und wasserbeständig  
Ladezeit: 1-2 Stunden (Ohrhörer), 2-3 Stunden (Gehäuse)  
Integriertes Mikrofon für freihändiges Telefonieren  
Hochwertiges Mikrofon mit Rauschunterdrückung und Echokompensationstechnologie  
Ablaufdatum: 3 Jahre ab Kaufdatum  
Die mitgelieferte Tragetasche ist die für den Transport geeignete Verpackung  
Nicht in explosionsgefährdeten Bereichen verwenden

\* Die Zeit kann je nach Benutzereinstellungen variieren.

Benannte Stelle 2797  
BSI Group The Netherlands B.V.  
Say Building  
John M. Keynesplein 9  
1066 EP Amsterdam

Die EU-Konformitätserklärung kann unter [www.isotunes.co.uk/EU-declaration-of-conformity](http://www.isotunes.co.uk/EU-declaration-of-conformity) abgerufen werden. Die Produkte werden nach der Produktnorm EN 352-2:2002 und der PSA-Verordnung 2016/425 zertifiziert.

FCC-ID: 2AJRDT-12

Dieses Gerät entspricht Abschnitt 15 der von der FCC festgelegten Bestimmungen. Der Betrieb unterliegt den beiden folgenden Bedingungen: (1) dieses Gerät verursacht keine schädlichen Interferenzen und (2) dieses Gerät muss selbst betriebsstörende Interferenzen akzeptieren, einschließlich der Interferenzen, die einen unerwünschten Betrieb hervorrufen.

© 2020 Haven Technologies.  
Haven Technologies, 833 W. Carmel Dr., Carmel IN 46032 USA  
ISOTunes FREE EN 352. Modell: IT-12  
ISOTunes FREE. Modell IT-13, IT-14  
Die Bluetooth®-Wortmarke und das Bluetooth®-Logos sind eingetragene Warenzeichen Eigentum von Bluetooth SIG, Inc.

## Introduzione

Grazie per aver acquistato gli auricolari isolanti davvero wireless **ISOtunes® FREE Bluetooth®**.

Questi auricolari sono realizzati appositamente per l'uso in ambienti rumorosi e consentono di bloccare i rumori circostanti in modo da poter ascoltare musica o parlare a telefono con meno interruzioni. Questo prodotto è stato testato e soddisfa le norme europee di sicurezza EN 352 e le norme ANSI e NIOSH per protettori auricolari, con una classificazione a numero unico (SNR) di **30 dB** con un indice di riduzione del rumore (NRR) di **22 dB**. Dettagli completi sul test sono disponibili nella sezione **Attenuazione dei rumori** di questo documento.

1. Coperchio della custodia di ricarica
2. Indicatori di ricarica
3. Porta caricamento tipo C USB
4. Indicatore luminoso dell'auricolare / Microfono
5. Tasto multifunzione
6. Contatti per la ricarica
7. Auricolari in spugna memory ISOtunes® TRILOGY™

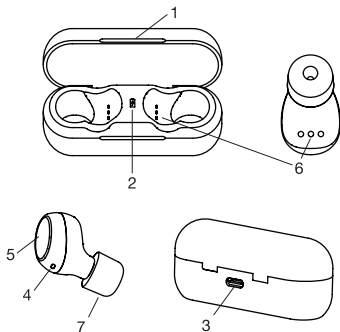

## Auricolari

3 coppie di auricolari **corti** ISOtunes® **TRILOGY™** (S,M,L)

3 coppie di auricolari a flangia doppia in silicone (S,M,L)



Scegliere una misura di auricolare che si adatti al proprio canale auricolare. Più la calzata è stretta, maggiormente l'auricolare blocca il rumore.

Nota: Gli auricolari in schiuma **ISOtunes® TRILOGY™** presentano un'anima filettata. Anche la porta sonora sull'auricolare è filettata. Per rimuovere l'auricolare in schiuma girarlo in senso antiorario. Per posizionare su un nuovo auricolare in schiuma girare in senso orario.

**ATTENZIONE:** Gli auricolari in silicone **NON** sono stati testati per la riduzione del rumore. Sono inclusi per l'uso quando la protezione auricolare **NON** è richiesta.

## Applicazione

**Passaggio 1)** Comprimerne con attenzione l'auricolare in schiuma sulla porta sonora.



**Passaggio 2)** Inserire l'auricolare nell'orecchio in modo che sia comodo.

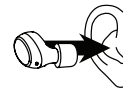

**Passaggio 3)** Ruotare leggermente l'auricolare finché non è fermo nell'orecchio.



**Passaggio 4)** Mettere l'auricolare bene al bordo interno dell'orecchio.



## Funzionamento di ISOtunes® FREE

### Accensione/Spegnimento

#### Metodo 1

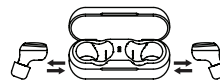

**Accensione:** Rimuovere gli auricolari dalla custodia di ricarica. Si sentirà "power on".

**Spegnimento:** Mettere gli auricolari dalla custodia di ricarica. Se la custodia ha una carica, la spia rossa su ogni lato dell'auricolare si accende.

#### Metodo 2

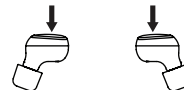

**Accensione:** In modalità di spegnimento, premere e tenere premuto MFB fino a quando non si sente "power on" (tempo est. 3 secondi).

**Spegnimento:** In modalità di accensione, premere e tenere premuto MFB fino a quando non si sente un singolo tono, poi un doppio tono e "power off" (tempo est. 6 secondi).

## Abbinamento Bluetooth

1. Accendere gli auricolari.  
(vedi sezione "Accensione/spengimento")
2. Una volta in modalità di accensione, un auricolare entrerà automaticamente nella modalità di abbinamento indicata dall'indicatore luminoso dell'auricolare che lampeggia avanti e indietro tra il rosso e il blu.
3. Aprire le impostazioni Bluetooth del dispositivo e selezionare "ISOtunes FREE-L" o "ISOtunes FREE-R". (Nota: È necessario collegarsi solo ad uno di questi, non ad entrambi).
4. Accettare sempre **TUTTE** le notifiche di richiesta di abbinamento per **ISOtunes FREE o Cuffie. (se su iOS).**



Si prega di notare che ci si COLLEGA ad un solo auricolare alla volta. Si può essere abbinati ad entrambi gli auricolari (entrambi gli auricolari sono nell'elenco dei dispositivi abbinati), ma solo uno è collegato attivamente.

## Funzioni dei tasti

### AURICOLARE SINISTRO MFB



#### VOLUME

SU (+): Pressione breve  
\*Il bip indica che è stato raggiunto il volume massimo  
GIÙ (-): Pressione doppia

#### CHIAMATA TELEFONICA

Rispondi/Termina: Pressione breve  
Rifiuta: Premere a lungo per 2 secondi

### AURICOLARE DESTRO MFB



#### MUSICA

Riproduci/Pausa: Pressione breve  
Brano successivo: Pressione doppia  
Brano precedente: Tre pressioni

#### CHIAMATA TELEFONICA

Rispondi/Termina: Pressione breve  
Rifiuta: Premere a lungo per 2 secondi

#### ALTRO

Comandi vocali: Premere a lungo per 2 secondi

## Caricamento

Ci sono tre batterie per caricare il **ISOtunes® FREE**:

1. Batteria della custodia di ricarica
2. Batteria auricolare sinistro
3. Batteria auricolare destro

## Caricamento della custodia

Inserire il cavo di ricarica Micro USB tipo C per caricare la custodia. L'indicatore luminoso della batteria della custodia di ricarica inizierà a lampeggiare per indicare il livello di carica.

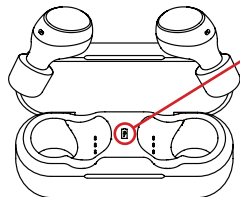
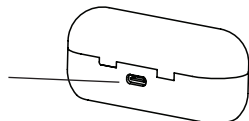

## INDICATORE LUMINOSO DELLA BATTERIA DELLA CUSTODIA DI RICARICA

Lampeggia ogni 5 secondi:

- x1 = Durata della batteria al 25%
- x2 = Durata della batteria al 50%
- x3 = Durata della batteria al 75%
- x4 = Durata della batteria al 100%
- No lampeggiamento = carica completa

## Caricamento degli auricolari

Mettere gli auricolari dalla custodia di ricarica. La spia rossa degli auricolari dovrebbe essere rossa fissa ed indica che gli auricolari sono in carica (se la spia rossa non compare, far riferimento alla sezione di risoluzione dei problemi alla fine di questo manuale).

### INDICATORE LUMINOSO

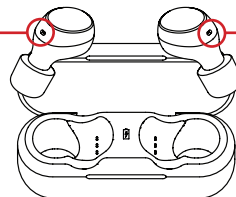

### INDICATORE LUMINOSO

Indicatore luminoso rosso fisso ● = caricamento







Quando l'indicatore luminoso si spegne ○ = Carica completa

## Stato di capacità della batteria

**ISOtunes® FREE** supporta l'indicatore di livello della batteria **Bluetooth®**. Questo significa che se connesso a dispositivi **iOS** lo stato di alimentazione della batteria può essere visto nell'angolo in alto a destra dello schermo. Si prega di utilizzare questo come linea guida - ci sono molti fattori per l'accuratezza del livello della batteria che influenzano questa misura. (Ad esempio - Anche se lo stato di carica della batteria può mostrare il 30% di carica residua, questo può essere in realtà solo il 5-10% sui vostri **ISOtunes®**).

## INFORMAZIONI DI CARICAMENTO IMPORTANTI

Per garantire un'adeguata prestazione degli auricolari, caricare gli auricolari **ISOtunes® FREE** solo con un caricatore a MASSIMO 5 Volt. Usando un caricatore superiore a 5 Volt potrebbe essere pericoloso e si rischia di danneggiare il prodotto **ISOtunes® FREE**. Fare particolare attenzione ai caricatori a "carica rapida" o "turbo" che spesso forniscono 9, 12 o 15 Volt. L'**ISOtunes® FREE** non può essere caricato a livelli di tensione superiori a 5 Volt.

Funzionamento	Indicatore luminoso dell'auricolare	Prompt/tonalità della voce	Schema lampeggiante
Abbinamento		"Abbinamento in corso"	Alternanza di rosso e blu su un auricolare
Abbinamento avvenuto con successo/Modalità di standby		"Connesso"	Non lampeggiante (la luce si spegne dopo 3 secondi)
Modalità di caricamento auricolare		-	Non lampeggiante (La spia si spegne quando la carica è completa)
Accensione		"Accensione"	3 volte
Spegnimento		Due toni e "Spegnimento"	3 volte
Livello batteria basso		Tono batteria scarica	Ogni 20 secondi
Gli auricolari devono essere ricollegati tra loro		-	Luce blu lampeggiante rapida su entrambi gli auricolari

### Tecnologia SafeMax™

**ISOTunes® FREE** incorpora la **tecnologia SafeMax™**, pertanto il volume di uscita è stato limitato a 85 decibel (IT-13, IT-14) perché questo è il limite massimo di volume consentito dall'OSHA sul posto di lavoro su un periodo di 8 ore, oppure limitato a 79 decibel (IT-12).

I dispositivi **ISOTunes®** con **tecnologia SafeMax™** sono conformi alle norme OSHA, NIOSH e ANSI e soddisfano lo standard di sicurezza europeo EN 352 (IT-12).

### Attenuazione dei rumori

APPROVAZIONE: **ISOTunes® FREE** è testato e approvato in conformità alle specifiche ANSI S3.19-1974 e alla norma europea di sicurezza EN352 (IT-12).

### Test NRR

Frequenza, Hz	125	250	500	1000	2000	3150	4000	6300	8000	NRR
Grande media Attenuazione, dB	29.6	26.3	29.4	31.4	34.7	36.8	35.3	44.4	45.5	<b>22</b>
Deviazione standard, dB	5.1	4.4	5.2	5.0	3.9	2.7	3.8	3.3	2.4	

Il livello di rumore che entra nell'orecchio di una persona quando indossa gli auricolari **ISOTunes® FREE** è vicino alla differenza tra il livello di rumore ambientale pesato A e il livello di riduzione del rumore (NRR). Se questo dispositivo non è indossato correttamente sarà ridotta l'efficacia nell'attenuare i rumori. Consultare le istruzioni allegate per la corretta posizione.

### Esempio:

- Il livello di rumore circostante misurato all'orecchio è 97 dB.
- Il livello di riduzione del rumore dell'**ISOTunes® FREE** is 22 dB.
- Il livello di rumore che entra nell'orecchio è quasi uguale a 75 dB.

Il livello di riduzione del rumore si basa sull'attenuazione di rumore continuo e potrebbe non essere un indicatore preciso della protezione raggiungibile contro rumore impulsivo, come spari di pistola.

### Test EN 352-2:2002

SNR=29dB H=31dB M=26dB L=19dB

Frequenza, Hz	125	250	500	1000	2000	4000	8000
Mf (dB)	30.5	26.7	30.0	31.3	34.4	36.4	44.5
sf (dB)	4.6	4.5	5.9	5.4	4.0	3.5	3.9
APVf (dB)	26.0	22.2	24.2	25.9	30.4	32.9	40.6

APVf=Mf-sf (dB)

### Microfono a isolamento acustico

**ISOTunes® FREE** è dotato di tecnologia di isolamento acustico sul microfono utilizzato per le chiamate e i comandi vocali. Questa tecnologia respingerà il rumore di fondo dello stato stazionario come trapani, aspirapolvere, alcune falciatrici e altri prodotti simili che producono rumore stazionario.

### Garanzia

C'è una garanzia di un anno per difetti di materiale e lavorazione. La garanzia non copre danni dovuti a utilizzo errato, abuso o malfunzioni non autorizzate.

### Manutenzione

- :: Gli auricolari sono monouso.
- :: Pulire gli **ISOTunes® FREE** delicatamente con un panno pulito e umido. Sul panno si può applicare del sapone delicato.
- :: I pezzi di ricambio degli auricolari possono essere acquistati direttamente da [ISOTunes.com](http://ISOTunes.com)
- :: Non utilizzare detersivi abrasivi per pulire gli auricolari.
- :: Evitare di graffiare gli auricolari con oggetti taglienti in quanto si rischia di danneggiarli.
- :: Tenere gli auricolari lontano da elevate temperature, umidità o polvere.

### AVVERTENZA

**ISOTunes® FREE** svolge un lavoro eccellente bloccando i rumori esterni. Pertanto, **ISOTunes® FREE NON** dovrebbe essere usato in ambienti dove le persone devono essere completamente coscienti dell'ambiente circostante per motivi di sicurezza personale. Ad esempio, NON usarli alla guida di una macchina o motocicletta. Semplicemente, NON usarli quando si è alla guida di una bicicletta. La persona è l'unico responsabile dell'uso di **ISOTunes® FREE SOLO** in ambienti sicuri.

Questo prodotto può essere influenzato negativamente da alcune sostanze chimiche, come protezione solare o insetticida. Ulteriori informazioni possono essere richieste al produttore.

### Suggerimenti

L'utilizzatore deve assicurarsi che il prodotto sia correttamente pulito e asciutto prima e dopo l'uso. Il prodotto deve essere conservato in un luogo pulito e asciutto tra -20 °C e 50 °C. La batteria non deve essere completamente scarica prima di un lungo periodo di non utilizzo.

Chi lo indossa deve assicurarsi che:

1. Gli auricolari sono montati, regolati e sottoposti a manutenzione secondo le istruzioni del produttore.
2. Gli auricolari sono sempre indossati in ambienti rumorosi.
3. Gli auricolari sono regolarmente ispezionati per verificarne la funzionalità.

Se queste raccomandazioni non sono rispettate, il livello di protezione degli auricolari sarà gravemente compromesso.

### Note aggiuntive

:: **ISOtunes® FREE** è conforme a **Bluetooth®** V5.0. Non garantiamo la compatibilità di tutte le funzioni su tutti i dispositivi abilitati **Bluetooth®**. Consultare il manuale d'uso del dispositivo in merito alla compatibilità e alla funzionalità.

:: Per ricevere informazioni generali o nel caso di domande su prodotti, parti di ricambio e accessori **ISOtunes®**, contattare il nostro team di supporto.

### America del Nord

support@isotunesaudio.com  
1-844-396-3737 Lunedì-Venerdì 9-5 ET

### Regno Unito e Europa

uk-eurosupport@isotunesaudio.com

## Risoluzione di problemi

### Ripristino dell'abbinamento

Fare riferimento a [www.isotunes.com/pages/isotunes-free-product-support](http://www.isotunes.com/pages/isotunes-free-product-support) per un video di aiuto durante questo processo.

### Passaggio 1

“Dimentica” o “Disabina” sia la **FREE** Sinistra che Destra dal telefono (o dal dispositivo a cui si è collegati).

### Passaggio 2

Tenere un auricolare su ciascun orecchio, quindi premere e tenere premuto ciascun pulsante dell'auricolare (contemporaneamente) fino a quando non si sente 1 ding, 2 ding e “Power Off”. Rilasciare i tasti.

### Passaggio 3

Continuare a tenere gli auricolari su ciascun orecchio. Tenere premuti contemporaneamente entrambi i pulsanti fino a quando non si sente “Power On” E un triplo rintocco in entrambi gli auricolari. Dopo il triplo rintocco, rilasciare i tasti e tenere insieme gli auricolari in modo che si tocchino tra loro.

### Passaggio 4

Dopo pochi secondi vedrete lampeggiare rapidamente delle luci blu su entrambi gli auricolari - questo indica che le cuffie si stanno riabbinando/ripristinando. Quindi, l'auricolare destro lampeggerà alternativamente ROSSO E BLU e l'auricolare sinistro lampeggerà con DUE LUCI BLU ogni 2-3 secondi.

### Passaggio 5

Abbinare le cuffie con il dispositivo. In primo luogo, l'auricolare destro si presenterà come **ISOtunes FREE R** - abbinare con il dispositivo. Quindi, si aprirà una finestra con **ISOtunes L** - abbinare con il dispositivo.

Problema	Motivo	Soluzione
Non si accenderà	Batteria scarica dell'auricolare la protezione si è attivata	Caricare gli auricolari per 1-2 ore
Non si accende togliendo la custodia / Nessuna spia luminosa quando gli auricolari sono abbinati	La protezione della batteria scarica della custodia di ricarica si è attivata	Caricare sia gli auricolari che la custodia di ricarica per 2-3 ore
Nessun audio dopo l'abbinamento	Abbinato al dispositivo sbagliato	Ripristino dell'abbinamento (vedere la sezione “Ripristino dell'abbinamento”)
L'indicatore luminoso della custodia di ricarica non è acceso durante la carica	1) Gli auricolari non si caricano nella custodia 2) Il cavo USB tipo C non è collegato correttamente alla custodia	1) Verificare che i contatti di ricarica siano liberi da detriti e che il contatto sia corretto 2) Controllare se il cavo USB tipo C è collegato bene
L'indicatore luminoso degli auricolari non è acceso durante la carica	1) Gli auricolari non sono posizionati correttamente nella custodia 2) I contatti di ricarica dell'auricolare sono bloccati 3) La batteria della custodia di ricarica è quasi esaurita	1) Controllare la posizione degli auricolari nella custodia di ricarica 2) Verificare che i contatti di ricarica siano liberi da detriti e che il contatto sia corretto 3) Caricare la custodia di ricarica
Gli auricolari si spengono inaspettatamente	1) Gli auricolari hanno la batteria scarica 2) Gli auricolari sono fuori dalla portata del dispositivo collegato	1) Caricare gli auricolari per 1-2 ore 2) Ridurre la distanza tra gli auricolari e il dispositivo collegato
Volume audio basso	L'uscita audio è collegata grazie al posizionamento dell'auricolare nell'orecchio	1) Regolare le posizioni degli auricolari (vedi sezione “Applicazione”) 2) Provare auricolari di misure diverse



## Specifiche tecniche

Misure auricolari inclusi	Diametro nominale
Piccolo	7-10 mm
Medio	8-12 mm
Grande	8-14 mm

Versione Bluetooth®: 5.0

Tempo di riproduzione musicale e di conversazione: Più di 7 ore\*

Tempo di stand-by: 120 ore

Copertura wireless: Fino a 9 metri

Profili Bluetooth®: A2DP/ AVRCP/ HSP /HFP

Livello di pressione sonora: 85±3 (IT-13/IT-14), 79±3dB (IT-12)

Frequenza di risposta: 20Hz--20 KHz

Massa media: 9g (entrambi gli auricolari), 32g (custodia)

Dimensione: 26x16,6x28mm (auricolari), 80x26x34mm (custodia)

IP45 resistente a polvere, sudore e acqua

Tempo di ricarica: 1-2 ore (auricolari), 2-3 ore (custodia)

Microfono integrato per chiamate viva voce

Il microfono di alta qualità offre soppressione di rumore e cancellazione dell'eco

Data di obsolescenza: 3 anni dalla data di acquisto

La custodia fornita è l'imballaggio adatto al trasporto

Non utilizzare in atmosfere esplosive

\*Il tempo può variare in base alle impostazioni dell'utente.

Organismo notificato 2797

BSI Group The Netherlands B.V.

Say Building

John M. Keynesplein 9

1066 EP Amsterdam

La dichiarazione di conformità UE è accessibile all'indirizzo [www.isotunes.co.uk/EU-declaration-of-conformity](http://www.isotunes.co.uk/EU-declaration-of-conformity). I prodotti saranno certificati secondo la norma di prodotto EN 352-2:2002 e il regolamento DPI 2016/425.

FCC ID: 2AJRDIT-12

Questo dispositivo è conforme alla parte 15 dei Regolamenti FCC. Il funzionamento è soggetto alle seguenti due condizioni: (1) questo dispositivo non causa interferenze nocive e (2) questo dispositivo deve accettare qualsiasi interferenza ricevuta, compresa l'interferenza che causa funzionamento non desiderato.

© 2020 Haven Technologies.

Haven Technologies, 833 W. Carmel Dr., Carmel IN 46032 USA

ISOTunes FREE EN 352. Modello: IT-12

ISOTunes FREE. Modello IT-13, IT-14

Il marchio Bluetooth® e i loghi sono marchi registrati di proprietà di Bluetooth SIG, Inc.

## Introduksjon

Takk for at du kjøpte **ISOTunes® FREE Bluetooth® True** trådløs støyisolerende ørepropper.

Disse øreproppene er spesielt designet for bruk i de mest støyende omgivelsene - slik at du kan blokkere mye av de omkringliggende lydene, slik at du kan lytte til musikken din eller snakke i telefonen med mindre avbrudd. Dette produktet er testet og oppfyller den europeiske sikkerhetsstandarden EN 352 og ANSI & NIOSH-standardene for hørselsvern, med SNR (Single Number Rating) på **30 dB** og en støyreduksjonsvurdering (NRR) på **22 dB**. Testen er tilgjengelig i delen **Støydemping** i dette dokumentet.

1. Løkk for ladeenheten
2. Laddningsindikator
3. USB Type C ladeport
4. Øreproppindikatorlys / mikrofon
5. Multifunksjonsknapp (MFB)
6. Lade Kontakt
7. ISOTunes® TRILOGY™ Memory Skum Ørepropper

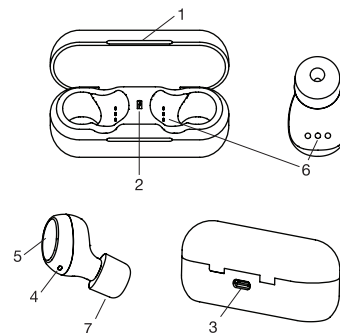

## Ørepropper

3 par **ISOTunes® TRILOGY™** Memory Skum Ørepropper (S,M,L)

3 par Silikon Dobbeltflens Ørepropper (S,M,L)



Velg en øreproppstørrelse som føles best i øregangen og føles tetsittende. Jo bedre passform, jo bedre kan øreproppen blokkere støy.

Vennligst merk: **ISOTunes® TRILOGY™** ørepropper av skum har en gjenget kjerne. Lydporten på øreproppen er også gjenget. Når du vil fjerne øreproppen av skum, vri den mot klokken. Når du vil plassere en ny ørepropp med skum vri med klokken.

**OBS: Ørepropperne i silikon er IKKE testet for støyreduksjon.**

## Montering

**Step 1)** Komprimer skum øreproppen forsiktig på stammen / lydporten.

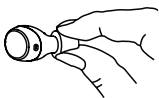

**Step 2)** Sett øreproppen i øret så dypt som du synes det er behagelig.

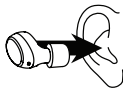

**Step 3)** Vri øreproppen litt til den sitter fast i øreskålen.



**Step 4)** Få øreproppen til å sitte tett ved siden av den indre ørekanten.



## Bruk av ISOtunes® FREE

### Slå PÅ / AV

#### Metode 1

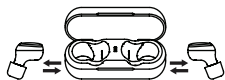

**Slå PÅ:** Fjern ørepluggene fra ladetasken. Du kommer til å høre "Slå på".

**Slå av:** PlaPlasser ørepropper i ladetasken. Hvis den er ladet, vil den røde indikatorlampe på hver side av øreproppen lyse.

#### Metode 2

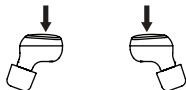

**Slå PÅ:** I AV-MODUS, trykk og hold MFB til du hører "slå på" (3 sekunder).

**Slå av:** I PÅ-MODUS, trykk og hold MFB til du hører en enkelt tone, og hør deretter en dobbel tone og en stemme sier "slå av" (6 sekunder).

## Bluetooth-paring

1. Slå på øreproppene. (se avsnittet "Slå PÅ / AV").
2. Når den er i PÅ-MODUS, vil en ørepropp automatisk gå i paringsmodus indikert av øreproppindikatorlampen som blinker frem og tilbake mellom rød og blå.
3. Slå på enhetens Bluetooth-innstillinger og velg en av dem "ISOtunes FREE-L" eller "ISOtunes FREE-R". (Merk: Du trenger bare å koble til en av disse, ikke begge).
4. aksepterer alltid ALLE sammenkobling forespørsel varslor for ISOtunes FREE eller Headset. (if on iOS).



Vær oppmerksom på at det bare er mulig å KOBLE til en ørepropp om gangen. Du kan være parett med begge øreproppene (begge øreproppene er i listen over parett enheter), men bare en er aktivt tilkoblet.

## Knappefunksjoner

VENSTRE  
ØREPROPP  
MFB



HØYRE  
ØREPROPP  
MFB

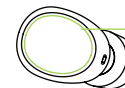

### VOLUM

- OPP (+): Et kort trykk
- \* En pip indikerer maksimalt volum nådd
- NED (-): Et dobbelt trykk

### TELEFONSAMTALE

- Svar / slutt: et kort trykk
- Avslag: Et langt trykk 2 sekunder

### MUSIKK

- Spill / pause: Et kort trykk
- Neste sang: Et dobbelt trykk
- Forrige sang: Et trippel trykk

### TELEFONSAMTALE

- Svar / slutt: et kort trykk
- Avslag: Et langt trykk 2 sekunder

### ANNEN

- Talekommandoer: Et langt trykk på 2 sekunder

## Lading

Tre batterier er nødvendig for å lade ISOtunes® FREE:

1. Ladeenhetens Batteri
2. Venstre øreproppbatteri
3. Høyre øreproppbatteri

## Lading av Ladeenhetens

Sett inn Micro USB Type C ladekabel for lading av Ladeenhet. Laderenhetens batteriindikatorlampe begynner å blinke for å indikere ladningsnivået.

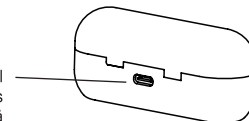

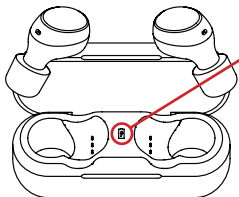

### BATTERIINDIKATORLYS PÅ LADEENHETENS

Blinker hvert 5. sekund:

- x1 = 25% batterilevetid
- x2 = 50% batterilevetid
- x3 = 75% batterilevetid
- x4 = 100% batterilevetid
- Ingen blinking = Ladingen er fullført

### Lading av ørepropperne

Plasser ørepropperne i ladetuiet. Øreproppernes røde indikatorlampe skal lyse rødt, dette indikerer at øreproppene lades (hvis det ikke er rødt lys, se feilsøkningsdelen på slutten av denne håndboken).

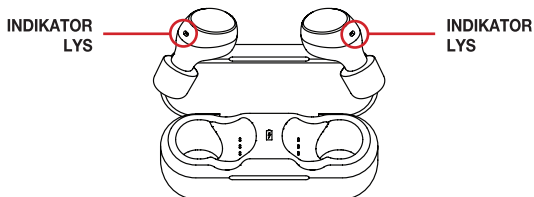

Indikator lys lyser rødt ● = Lader  
Når indikatorlampen slås av ○ = Fulladet

### Batterikapasitetsstatus

**ISOtunes® FREE** støtter **Bluetooth®** indikator for batterinivå. Dette betyr at når den er koblet til **iOS** enheter, batteristromstatusen er overst til høyre på skjermen. Dette er bare en retningslinje - det er mange faktorer for nøyaktighet på batterinivå som kan påvirke denne målingen. (For eksempel - Selv om batteristromstatusen kan vise 30% gjenværende batteristrom, kan det faktisk bare være 5-10% på din **ISOtunes®**).

### VIKTIG LADINGSINFORMASJON

For å få best mulig ytelse må du **KUN** lade **ISOtunes® FREE** produkt med en **MAXIMUM 5 Volt** lader. Bruk av en lader høyere enn 5 volt kan være farlig og kan skade ditt **ISOtunes® FREE** produkt. Vær spesielt forsiktig med "hurtigladning" eller "turboladning" -ladere, som ofte leverer 9, 12 eller 15 volt. **ISOtunes® FREE** kan ikke lades ved spenningsnivåer over 5 volt.

Bruk av enheten	Ørepropp indikatorlys	Talemelding	Blinkende mønster
Paring	● ●	"Paring"	Vekslende rødt og blått på en ørepropp
Enheter er parett / ventemodus	●	"Tilkoblet"	Ingen blinking (lys slås av etter 3 sekunder)
Ørepropp i lademodus	●	-	Ingen blinking (lampen slås av når batteriet er fulladet)
Slå PÅ	●	"SLÅ PÅ"	3 ganger
Slå AV	●	To toner og "SLÅ AV"	3 ganger
Batterinivået er lavt	●	Lav batteritone	Hvert 20. sekund
Ørepropper må sammenkobles til hverandre igjen	●	-	Et hurtigt blinkende blått lys på en af ørepropperne

### SafeMax™ Technology

**ISOtunes® FREE** inkorporerer **SafeMax™ Technology**, derfor har volumutgangen blitt begrenset til enten 85 desibel (IT-13, IT-14) fordi dette er den maksimale volumgrensen tillatt av OSHA på en arbeidsplass over en 8-timers periode, eller til 79 desibel (IT-12).

**ISOtunes®** enheter med **SafeMax™ Technology** er OSHA, NIOSH, og ANSI kompatibel og oppfyller europeisk sikkerhetsstandard EN 352 (IT-12).

### Noise Attenuation

GODKJENNING: **ISOtunes® FREE** er testet og godkjent i samsvar med ANSI S3.19-1974 Spesifikasjoner og den europeiske sikkerhetsstandarden EN 352 (IT-12).

### NRR Testing

Frekvens, Hz	125	250	500	1000	2000	3150	4000	6300	8000	NRR
Grand Mean Damping, dB	29.6	26.3	29.4	31.4	34.7	36.8	35.3	44.4	45.5	<b>22</b>
Standardavvik, dB	5.1	4.4	5.2	5.0	3.9	2.7	3.8	3.3	2.4	

Nivået på støy som kommer inn i en persons øre når **ISOtunes® FREE** hodetelefoner brukes som anvist, er nært tilnærmet av forskjellen mellom A-vektet miljøstøynivå og Noise Reduction Rating (NRR). Feil bruk av denne enheten vil redusere effektiviteten i dempende støy. Se vedlagte instruksjoner for riktig montering.

## Eksempel:

1. Det omgivende støynivået målt ved øret er 97 dB.
2. NRR for **ISOtunes® FREE** er 22 dB.
3. Støynivået som kommer inn i øret er omtrent lik 75 dB.

Merk at NRR er basert på demping av kontinuerlig støy og kanskje ikke er en nøyaktig indikator på beskyttelsen som er oppnådd mot impulsiv støy, for eksempel skudd.

### EN 352-2:2002 Test

SNR=29dB H=31dB M=26dB L=19dB

Frekvens, Hz	125	250	500	1000	2000	4000	8000
Mf (dB)	30.5	26.7	30.0	31.3	34.4	36.4	44.5
sf (dB)	4.6	4.5	5.9	5.4	4.0	3.5	3.9
APVf (dB)	26.0	22.2	24.2	25.9	30.4	32.9	40.6

APVf=Mf-sf (dB)

### Støysisolerende mikrofon

**ISOtunes® FREE** har støysisolerende teknologi i mikrofonen som brukes til samtaler og talekommandoer. Denne teknologien vil avvise bakgrunnsstøy i form av bor, støvsugere, noen gressklippere og andre lignende støyproduserende produkter i stabil tilstand.

### Garanti

Det er ett års garanti mot mangler i materiale og utførelse. misbruk, misbruk eller uautoriserte modifikasjoner dekkes ikke av garantien.

### Vedlikehold

- :: Ørepropper er engangsbruk.
- :: Rengjør din **ISOtunes® FREE** ved å tørke den forsiktig av med en ren, fuktig klut. Mild såpe kan brukes.
- :: Ørepropper til erstatning kan kjøpes direkte fra [ISOtunes.com](http://ISOtunes.com)
- :: Ikke bruk slipende rengjøringsmidler til rengjøring av headsettet.
- :: Unngå å skrape headsettet med skarpe gjenstander, da dette kan forårsake skade.
- :: Hodesettet må holdes borte fra høye temperaturer, fuktighet og støv.

### ADVARSEL

**ISOtunes® FREE** gjør en utmerket jobb med å blokkere støy utenfor. Som sådan, **ISOtunes® FREE** bør IKKE brukes i miljøer der brukeren må være fullstendig klar over omgivelsene av personlige sikkerhetsmessige årsaker. For eksempel, IKKE bruk dem mens du kjører bil eller motorsykel. På samme måte, IKKE bruk dem når du sykler. Brukeren er eneansvarlig for å sikre at **ISOtunes® FREE** brukes i sikre miljøer.

Dette produktet kan påvirkes negativt av visse kjemiske stoffer, som de som finnes i solkrem eller insektspray. Hvis du trenger mer informasjon, kan du kontakte produsentens anvisninger, så vil han hjelpe deg.

### Anbefalinger

Brukeren bør sørge for at produktet er ordentlig rengjort og tørt før og etter bruk. Bør oppbevares på et rent og tørt sted mellom -20 ° C og 50 ° C. Batteriet skal ikke være helt utladet for langvarig lagring.

Brukeren bør sørge for at:

1. Øreproppene skal monteres, justeres og vedlikeholdes i samsvar med produsentens anvisninger.
2. Øreproppene brukes til enhver tid i støyende omgivelser.
3. Øreproppene blir regelmessig inspisert for brukervennlighet.

Hvis disse anbefalingene ikke følges, kan beskyttelsen av øreproppene bli svekket alvorlig.

### Tilleggsmerknader

:: **ISOtunes® FREE** er kompatibel med **Bluetooth®** V5.0. Vi garanterer ikke kompatibilitet av alle funksjoner på hver **Bluetooth®**-aktivert enhet. I enhetens brukerhåndbok har du all informasjon om kompatibilitet og funksjonalitet.

:: For ytterligere informasjon eller spørsmål om **ISOtunes®** produkter eller reservedeler og tilbehør, vennligst kontakt vårt supportteam.

### Nord Amerika

support@isotunesaudio.com  
1-844-396-3737 Mandag-fredag 9-5 ET

### Storbritannia og Europa

uk-eurosupport@isotunesaudio.com

## Feilsøking

### Tilbakestilling av sammenkobling

For mer informasjon, [www.isotunes.com/pages/isotunes-free-product-support](http://www.isotunes.com/pages/isotunes-free-product-support) for en video som kan hjelpe deg med denne prosessen.

### Trinn 1

“Glem” eller “Fjern paring” både venstre og høyre **FREE** fra telefonen din (eller enheten du er koblet til).

### Trinn 2

Hold en ørepropp opp til hvert øre, trykk og hold inne hver øreproppknapp (samtidig) til du hører 1 ding, 2 ding og “Slå av”. Slipp nå knappene.

**Trinn 3**

Fortsett å holde ørepropper opp mot hvert øre. Trykk og hold begge knappene samtidig til du hører "Slå på" OG et trippel tone i begge øreproppene. Etter det tredobbelte tone, slipp knappene og hold øreproppene sammen slik at de berører hverandre.

**Trinn 4**

Etter noen sekunder vil du se noen raske blå lys blinker på begge øreproppene - dette indikerer at hodetelefonene er parett / tilbakestilt igjen. Deretter begynner høyre ørepropp å blinke RØDT og BLÅ vekselvis, og venstre ørepropp blinker TO BLÅ LYS hvert 2-3 sekund.

**Trinn 5**

Par nå hodetelefonene dine med enheten. Først vises høyre øreplugg som **ISOTunes FREE R** - par med denne enheten. Deretter vil et vindu dukke opp med **ISOTunes L** - par med denne enheten.

Problem	Årsaken	Løsning
Vil ikke slå på	Øreproppene har lav batteri beskyttelsen er aktivert	Lad ørepropperne for 1-2 timer
Kan ikke slås på når du tar ut Ladeenheten/ Ingen indikatorlampe når øreproppene pares sammen	Ladeenhets lavt batteri beskyttelse har aktivert	Lad både øreproppene og Ladeenheten i 2-3 timer
Ingen lyd etter paring	Parett til feil enhet	Tilbakestilling av paring (se "Tilbakestilling av paring")
Ladeenheten indikatorlampen lyser ikke under lading	1) Ørepropper lades ikke i ladeenheten 2) USB Type C-ledningen er ikke riktig koblet til ladeenheten	1) Kontroller at ladekontaktene er fri for smuss og gir god kontakt 2) Kontroller om USB Type C-ledningen er riktig koblet til
Øreprop indikatorlampen lyser ikke under lading	1) Ørepropper er ikke riktig plassert i ladeenheten 2) Kontakter for øreproppslading er blokkert 3) Ladeenheten har lite batteri	1) Kontroller øreproppene i ladeenheten 2) Kontroller at ladekontaktene er fri for smuss og gir god kontakt 3) Lad opp laderen
Ørepropper slå av uventet	1) Ørepropper har lav batteri 2) Ørepropper er utenfor rekkevidden fra tilkoblet enhet	1) Lad ørepropperne i 1-2 timer 2) Reduser avstanden mellom øreproppene og den tilkoblede enheten
Lydvolumet er lavt	Den soundport er koblet på grunn av øreproppen posisjonering i øret	1) Juster posisjonene til øreproppene dine (se avsnittet "Montering") 2) Prøv ørepropper i forskjellige størrelser

**Spesifikasjoner**

De medfølgende ørepropp størrelser	Nominell diameter
Small	7-10mm
Medium	8-12mm
Large	8-14mm

Bluetooth®-versjon: 5.0

Musikk spill og taletid: 7+ timer \*

Standby-tid: 120 timer

Trådløs rekkevidde: Opptil 30 fot

Bluetooth®-profiler: A2DP / AVRCP / HSP / HFP

Lydtrykknivå: 85 ± 3 (IT-13 / IT-14), 79 ± 3dB (IT-12)

Frekvensrespons: 20Hz --- 20KHz

Gjennomsnittlig masse: 9 g (begge ørepropper), 32 g (enhet)

Dimensjon: 26x16,6x28mm (ørepropper), 80x26x34mm (enhet)

IP45 stov-, svette- og vannavstøtende

Ladetid: 1-2 timer (ørepropper), 2-3 timer (enhet)

Integrert mikrofon for håndfri samtale

Mikrofon av høy kvalitet gir støydemping og ekkodemping

Foreldelsesdato: 3 år fra kjøpsdato

Bæresvesken som leveres er emballasjen som er egnet for transport

Skal ikke brukes i eksplosive atmosfærer

\* Tiden kan variere avhengig av brukerinnstillingene.

Teknisk kontrollorgan 2797

BSI Group The Netherlands B.V.

Say Building

John M. Keynesplein 9

1066 EP Amsterdam

EU-samsvarserklæringen er tilgjengelig på [www.isotunes.co.uk/EU-declaration-of-conformity](http://www.isotunes.co.uk/EU-declaration-of-conformity) Produktene vil bli sertifisert i henhold til produktstandarden EN 352-2: 2002 og PPE-forordningen 2016/425.

FCC ID: 2AJRDIT-12

Denne enheten er i overensstemmelse med del 15 av FCC-reglene. Bruken er underlagt følgende betingelser: (1) denne enheten må ikke forårsake skadelige forstyrrelser, og (2) utstyret må tåle eventuelle forstyrrelser, inkludert forstyrrelser som kan forårsake uønsket bruk.

© 2020 Haven Technologies.

Haven Technologies, 833 W. Carmel Dr., Carmel IN 46032 USA

ISOTunes FREE EN 352. Model: IT-12

ISOTunes FREE. Model IT-13, IT-14

Bluetooth®-ordmerket og -logoen er registrerte varemerker som eies av Bluetooth SIG, Inc.

## Introducción

Gracias por adquirir los auriculares inalámbricos con aislamiento de ruido **ISOtunes® FREE Bluetooth®**.

Estos auriculares fueron diseñados específicamente para usarse en los entornos más ruidosos, lo que le permite bloquear gran parte de los ruidos circundantes para que pueda escuchar su música o hablar por teléfono con menos interrupciones. Este producto fue probado y cumple con el estándar de seguridad europeo EN 352 y los estándares ANSI y NIOSH para protección auditiva, con un índice de número único (Single Number Rating, SNR) de **30 dB** y un índice de reducción de ruido (Noise Reduction Rating, NRR) de **22 dB**. Los detalles completos de las pruebas están disponibles en la sección **Atenuación del ruido** de este documento.

1. Tapa del estuche de carga
2. Indicador de carga
3. Puerto de carga USB tipo C
4. Luz indicadora del auricular/micrófono
5. Botón multifunción (Multifunction Button, MFB)
6. Contactos de carga
7. Olivas de espuma viscoelástica ISOtunes® TRILOGY™

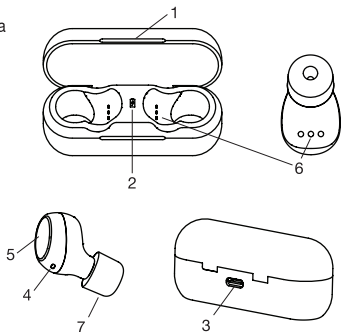

## Olivas

3 pares de olivas **cortas** de espuma viscoelástica **ISOtunes® TRILOGY™** (S,M,L)



3 pares de olivas de silicona de doble brida (S,M,L)



Elija el tamaño de oliva que mejor se ajuste a su canal auditivo y sienta más cómodo. Cuanto más ceñido sea el ajuste, mejor podrá bloquear el ruido la oliva.

Tenga en cuenta que las olivas de espuma **ISOtunes® TRILOGY™** tienen un núcleo roscado. El puerto de sonido del auricular también está roscado. Para quitar la oliva de espuma, gire en sentido antihorario. Para colocar una nueva oliva de espuma, gire en sentido horario.

**ATENCIÓN:** Las olivas de silicona **NO se han probado para la reducción del ruido. Se incluyen para usar cuando NO se requiere protección auditiva.**

## Colocación

**Step 1)** Comprima con cuidado la oliva de espuma en el vástago/puerto de sonido.

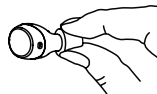

**Step 2)** Inserte la oliva en el oído a la profundidad que le sea cómoda.

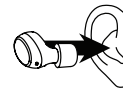

**Step 3)** Gire ligeramente el auricular hasta que esté bien colocado en el canal auditivo.



**Step 4)** Haga que el auricular descansa firmemente junto al borde del oído interno.



## Funcionamiento de ISOtunes® FREE

### ENCENDIDO/APAGADO

#### Método 1

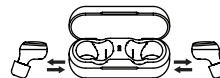

**Encender.** Retire los auriculares del estuche de carga. Escuchará "power on" (encendido).

**Apagar.** Coloque los auriculares en el estuche de carga. Si el estuche tiene carga, se encenderá la luz indicadora roja a cada lado del auricular.

#### Método 2

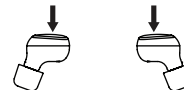

**Encender.** En el MODO APAGADO, mantenga presionado MFB hasta que escuche "power on" (tiempo estimado, 3 segundos).

**Apagar.** En el MODO DE ENCENDIDO, mantenga presionado MFB hasta que escuche un tono, luego un tono doble y una voz que dice "power off" (tiempo estimado, 6 segundos).

## Emparejamiento de Bluetooth

1. Encienda los auriculares (consulte la sección "ENCENDIDO/APAGADO")
2. Una vez ENCENDIDO, el auricular entrará automáticamente en el modo de emparejamiento, como lo mostrará la luz indicadora del auricular, que parpadeará entre rojo y azul
3. Abra la configuración de Bluetooth de su dispositivo y seleccione "ISOTunes FREE-L" o "ISOTunes FREE-R". (Nota: Solo necesita conectarse a uno, no a ambos).
4. Acepte TODAS las notificaciones de solicitud de emparejamiento para ISOTunes FREE o los auriculares (si está conectando a iOS).

Tenga en cuenta que solo se CONECTARÁ a un auricular a la vez. Puede estar emparejado con ambos auriculares (ambos auriculares están en su lista de dispositivos emparejados), pero solo uno está conectado de manera activa.

## Funciones de los botones

### AURICULAR IZQUIERDO MFB



#### VOLUMEN

USUBIR (+): pulsación corta  
\*El pitido indica que se alcanzó el volumen máximo  
BAJAR (-): pulsación doble

#### LLAMADA TELEFÓNICA

Responder/finalizar: pulsación corta  
Bajar: pulsación larga 2 segundos



### AURICULAR DERECHO MFB

#### MÚSICA

Reproducir/pausar: pulsación corta  
Siguiente pista: pulsación doble  
Pista anterior: pulsación corta

#### LLAMADA TELEFÓNICA

Responder/finalizar: pulsación corta  
Disminución: pulsación larga 2 segundos

#### OTRO

Comandos de voz: pulsación larga 2 segundos

## Carga

Hay tres baterías para cargar su ISOTunes® FREE:

1. Batería del estuche de carga
2. Batería del auricular izquierdo
3. Batería del auricular derecho

## Cargar el estuche

Inserte el cable de carga micro USB tipo C para cargar el estuche. La luz indicadora de batería del estuche de carga comenzará a parpadear para indicar el nivel de carga.

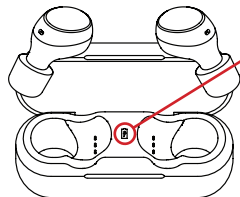
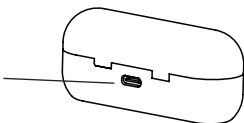

## LUZ INDICADORA DE BATERÍA DEL ESTUCHE DE CARGA

Parpadea cada 5 segundos:

- x1 = 25% de duración de la batería
- x2 = 50% de duración de la batería
- x3 = 75% de duración de la batería
- x4 = 100% de duración de la batería
- No parpadea = carga completa

## Cargar los auriculares

Coloque los auriculares en el estuche de carga. La luz indicadora roja de los auriculares debe ser de color rojo fijo, lo que indica que los auriculares se están cargando (si la luz roja no aparece, consulte la sección de solución de problemas al final de este manual).

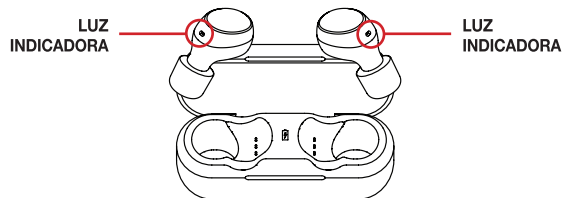







Luz indicadora color rojo fija ● = cargando  
Cuando la luz indicadora se apaga ○ = carga completa

## Estado de la capacidad de la batería

ISOTunes® FREE es compatible con el indicador de nivel de batería de Bluetooth®. Esto significa que, cuando se conecta a un dispositivo iOS, el estado de la batería se puede ver en la esquina superior derecha de la pantalla. Utilice esto como una guía: hay muchos factores en la precisión del nivel de la batería que influyen en esta medición. (Por ejemplo, aunque el estado de carga de la batería puede mostrar un 30 % de carga restante de la batería, puede ser solo del 5 %-10 % en ISOTunes®).

## INFORMACIÓN IMPORTANTE SOBRE LA CARGA

Para garantizar un rendimiento adecuado de los audífonos, cargue sus auriculares ISOTunes® FREE SOLAMENTE con un cargador de 5 voltios MÁXIMO. Usar un cargador de más de 5 voltios podría ser peligroso y dañar su producto ISOTunes® FREE. En especial, tenga cuidado con los cargadores de "carga rápida" o "carga turbo", que suelen suministrar 9, 12 o 15 voltios. Su ISOTunes® FREE no se puede cargar a niveles de voltaje superiores a 5 voltios.

Funcionamiento	Luz indicadora del auricular	Indicador de voz/tono	Patrón intermitente
Emparejamiento		"Pairing"	Alterna entre rojo y azul en un auricular
Emparejamiento exitoso/ modo de espera		"Connected"	Sin parpadeo (la luz se apaga después de 3 segundos)
Modo de carga de auriculares		-	Sin parpadeo (la luz se apaga cuando se completa la carga)
Encendido		"Power On"	3 veces
Apagado		Dos tonos y "Power Off"	3 veces
Batería baja		Tono de batería baja	Cada 20 segundos
Los auriculares deben volver a conectarse entre sí		-	Luz azul intermitente rápida en cualquiera de los auriculares

### Tecnología SafeMax™

**ISOtunes® FREE** incorpora la **tecnología SafeMax™**, por lo que su volumen de salida se ha limitado a 85 decibeles (IT-13, IT-14) porque este es el límite de volumen máximo permitido por OSHA en el lugar de trabajo durante un período de 8 horas, o limitado a 79 decibeles (IT-12).

Los dispositivos **ISOtunes®** con **tecnología SafeMax™** cumplen con OSHA, NIOSH y ANSI, y satisfacen el estándar de seguridad europeo EN 352 (IT-12).

### Atenuación del ruido

APROBACIÓN: **ISOtunes® FREE** fue probado y aprobado en conformidad con las especificaciones ANSI S3.19-1974 y el estándar de seguridad europeo EN 352 (IT-12).

### NRR Testing

Frecuencia, Hz	125	250	500	1000	2000	3150	4000	6300	8000	NRR
Gran atenuación media, dB	29.6	26.3	29.4	31.4	34.7	36.8	35.3	44.4	45.5	<b>22</b>
Desviación estándar, dB	5.1	4.4	5.2	5.0	3.9	2.7	3.8	3.3	2.4	

El nivel de ruido que ingresa al oído de una persona, cuando los auriculares **ISOtunes® FREE** se usan según las indicaciones, se aproxima mucho a la diferencia entre el nivel de ruido ambiental ponderado A y el índice de reducción de ruido (NRR). La colocación inadecuada de este dispositivo reducirá su capacidad de atenuar el ruido. Consulte las instrucciones que se adjuntan para colocar de manera adecuada.

### Ejemplo:

1. El nivel de ruido ambiental medido en el oído es de 97 dB.
2. El NRR de **ISOtunes® FREE** es de 22 dB.
3. El nivel de ruido que ingresa al oído es aproximadamente igual a 75 dB.

Tenga en cuenta que el NRR se basa en la atenuación del ruido continuo y puede no ser un indicador preciso de la protección que se puede lograr contra el ruido impulsivo, como los disparos.

### EN 352-2: Pruebas 2002

SNR=29dB H=31dB M=26dB L=19dB

Frecuencia, Hz	125	250	500	1000	2000	4000	8000
Mf (dB)	30.5	26.7	30.0	31.3	34.4	36.4	44.5
sf (dB)	4.6	4.5	5.9	5.4	4.0	3.5	3.9
APVf (dB)	26.0	22.2	24.2	25.9	30.4	32.9	40.6

APVf=Mf-sf (dB)

### Micrófono con aislamiento de ruido

**ISOtunes® FREE** cuenta con tecnología de aislamiento de ruido en el micrófono que se usa para llamadas y comandos de voz. Esta tecnología rechazará el ruido de fondo estable, como taladros, aspiradoras, algunas podadoras y otros productos similares que producen ruido en estado estable.

### Garantía

Existe una garantía de un año contra defectos de materiales y mano de obra. La garantía no cubre daños por mal uso, abuso o modificaciones no autorizadas.

### Mantenimiento

- :: Los tapones son desechables.
- :: Limpie sus **ISOtunes® FREE** frotándolos suavemente con un paño húmedo limpio. Se puede aplicar un jabón suave al paño.
- :: Las olivas de repuesto se pueden comprar directamente en [ISOtunes.com](http://ISOtunes.com)
- :: No utilice solventes de limpieza abrasivos para limpiar los auriculares.
- :: Evite rayar el auricular con objetos afilados, ya que esto puede causar daños.
- :: Mantenga los auriculares lejos de áreas con temperaturas altas, humedad y polvo.

### ADVERTENCIA

**ISOtunes® FREE** hace un excelente trabajo al bloquear el ruido exterior. Por lo tanto, **ISOtunes® FREE** NO se debe usar en lugares donde los usuarios necesitan estar completamente conscientes de su entorno por razones de seguridad personal. Por ejemplo, NO lo use mientras conduce un automóvil o una motocicleta. Del mismo modo, NO lo use cuando ande en bicicleta al aire libre. El usuario es el único responsable de garantizar que **ISOtunes® FREE** se utilice ÚNICAMENTE en entornos seguros.



Este producto puede verse afectado de manera negativa por ciertas sustancias químicas, como las que se encuentran en los protectores solares o los repelentes de insectos. Puede obtener más información del fabricante.

### Recomendaciones

El usuario debe asegurarse de que el producto se haya limpiado y secado bien antes y después de su uso. Se debe almacenar en un lugar limpio y seco entre -20 °C y 50 °C. La batería no debe estar totalmente descargada antes de un almacenamiento prolongado.

El usuario debe asegurarse de que:

1. Los tapones para los oídos se coloquen, ajusten y cuiden en conformidad con las instrucciones del fabricante.
2. Los tapones para los oídos se usen en todo momento en entornos ruidosos.
3. Los tapones para los oídos se inspeccionan de manera periódica para comprobar su funcionalidad.

Si no se cumplen estas recomendaciones, la protección proporcionada por los tapones para los oídos se verá gravemente afectada.

### Notas adicionales

:: **ISOtunes® FREE** es compatible con **Bluetooth®** V5.0. No garantizamos la compatibilidad de todas las funciones en todos los dispositivos habilitados para **Bluetooth®**. Consulte el manual de usuario de su dispositivo para conocer la compatibilidad y funcionalidad.

:: Si tiene preguntas o quiere obtener información adicional sobre los productos o repuestos y accesorios **ISOtunes®**, comuníquese con nuestro equipo de soporte.

#### América del Norte

support@isotunesaudio.com  
1-844-396-3737 lunes a viernes,  
de 9 a. m. a 5 p. m hora del este

#### Reino Unido y Europa

uk-eurosupport@isotunesaudio.com

## Solución de problemas

### Restablecer el emparejamiento

Vaya a [www.isotunes.com/pages/isotunes-free-product-support](http://www.isotunes.com/pages/isotunes-free-product-support) para ver un video que lo ayudará con este proceso.

#### Paso 1

Presione “Forget” (olvidar) o “Unpair” (desvincular) los auriculares derecho e izquierdo **FREE** en su teléfono (o el dispositivo al que estén conectados).

#### Paso 2

Sostenga un auricular en cada oído; luego, mantenga presionado cada botón del auricular (al mismo tiempo) hasta que escuche 1 ring, 2 rings y “Power off”. Suelte los botones.

#### Paso 3

Continúe sujetando los auriculares en cada oído. Mantenga presionados ambos botones al mismo tiempo hasta que escuche “Power on” y un timbre triple en ambos auriculares. Después de escuchar el timbre triple, suelte los botones y mantenga los auriculares juntos, de manera que se toquen entre sí.

#### Paso 4

Pasados unos segundos, verá luces azules que parpadearán rápidamente en ambos auriculares; esto indica que los auriculares se están volviendo a emparejar/reiniciar. Luego, el auricular derecho parpadeará alternativamente en ROJO Y AZUL y el auricular izquierdo parpadeará DOS LUCES AZULES cada 2-3 segundos.

#### Paso 5

Empareje los auriculares con su dispositivo. Primero, el auricular derecho aparecerá como **ISOtunes FREE R**. Empareje con su dispositivo. Luego, aparecerá una ventana emergente con **ISOtunes L**. Empareje con su dispositivo.

Problema	Razón	Solución
No enciende	Se ha activado la protección de batería baja del auricular	Cargue los auriculares de 1 a 2 horas
No enciende al sacar del estuche/no aparece la luz indicadora cuando se emparejan los auriculares	La protección de batería baja del estuche de carga se ha activado	Cargue los auriculares y el estuche de carga de 2 a 3 horas
No hay audio después del emparejamiento	Emparejado a un dispositivo incorrecto	Restablecer el emparejamiento (consulte la sección “Restablecer el emparejamiento”)
La luz indicadora del estuche de carga no se enciende durante la carga	1) Los auriculares no cargan en el estuche 2) El cable USB tipo C no está conectado de manera correcta al estuche	1) Verifique que los contactos de carga estén libres de restos y que hagan buen contacto 2) Compruebe si el cable USB tipo C está bien conectado
La luz indicadora de los auriculares no se enciende durante la carga	1) Los auriculares no están colocados de manera correcta en el estuche 2) Los contactos de carga del auricular están bloqueados 3) La batería del estuche de carga está baja	1) Verifique la posición de los auriculares en el estuche de carga 2) Verifique que los contactos de carga estén libres de restos y que hagan buen contacto 3) Cargue el estuche de carga
Los auriculares se apagan de manera inesperada	1) Los auriculares tienen poca batería 2) Los auriculares están fuera del alcance del dispositivo conectado	1) Cargue los auriculares de 1 a 2 horas 2) Reduzca la distancia entre los auriculares y el dispositivo conectado
Volumen de audio bajo	El puerto de sonido está enchufado debido a la posición de los auriculares en su oído	1) Ajuste la posición de sus auriculares (consulte la sección “Ajuste”) 2) Pruebe con olivas de diferentes tamaños

## Especificaciones

Tamaños de olivas incluidos	Diámetro nominal
Pequeño	7 mm-10 mm
Medio	8 mm-12 mm
Grande	8 mm-14mm

Versión de Bluetooth®: 5.0

Reproducción de música y tiempo de conversación: 7+ horas\*

Tiempo en estado de espera: 120 horas

Alcance inalámbrico: Hasta 30 pies

Perfiles de Bluetooth®: A2DP/AVRCP/HSP/HFP

Nivel de presión de sonido: 85±3 (IT-13/IT-14), 79±3dB (IT-12)

Respuesta frecuente: 20Hz --- 20KHz

Masa media: 9 g (ambos auriculares), 32 g (estuche)

Dimensiones: 26 mm x 16.6 mm x 28 mm (auriculares), 80 mm x 26 mm x 34 mm (estuche)

IP45 resistente al polvo, al sudor y al agua

Tiempo de carga: 1-2 horas (auriculares), 2-3 horas (estuche)

Micrófono integrado para llamadas con manos libres

El micrófono de alta calidad ofrece supresión de ruido y cancelación de eco

Fecha de obsolescencia: 3 años desde la fecha de compra

La funda de transporte proporcionada es el embalaje adecuado para el transporte.

No debe usarse en atmósferas explosivas

\* El tiempo puede variar según la configuración del usuario.

Organismo notificado 2797

BSI Group The Netherlands B.V.

Say Building

John M. Keynesplein 9

1066 EP Amsterdam

Se puede acceder a la declaración en conformidad de la UE en [www.isotunes.co.uk/EU-declaration-of-conformity](http://www.isotunes.co.uk/EU-declaration-of-conformity) Los productos estarán certificados según el estándar de producto EN 352-2: 2002 y el Reglamento de EPI 2016/425.

FCC ID: ZAJRDIT-12

Este dispositivo cumple con la Parte 15 de las Reglas de la FCC. La operación está sujeta a las siguientes dos condiciones: (1) este dispositivo no puede causar interferencias dañinas, y (2) este dispositivo debe aceptar cualquier interferencia recibida, incluidas las interferencias que puedan causar un funcionamiento no deseado.

© 2020 Haven Technologies.

Haven Technologies, 833 W. Carmel Dr., Carmel IN 46032 USA

ISOTunes FREE EN 352. Modelo: IT-12

ISOTunes FREE. Modelo IT-13, IT-14

La marca denominativa y los logotipos de Bluetooth® son marcas comerciales registradas de propiedad de Bluetooth SIG, Inc.

## Inledning

Tack för ditt inköp av **ISOTunes® FREE Bluetooth® True Wireless** Ljudisolerande hörlurar.

Dessa hörlurar är speciellt konstruerade för användning i de mest högljudda miljöer – vilket låter dig blockera mycket av det omgivande ljudet så att du kan lyssna på din musik eller tala i telefonen med färre störningar. Produkten har testats och uppfyller Europeisk säkerhetsstandard EN 352 samt ANSI- & NIOSH-standarderna för hörselskydd med en Single Number Rating (SNR) på **30 dB** och en ljuddämpande ranking (NRR) på **22 dB**. Fullständiga testuppgifter hittas i avsnittet **Ljuddämpning** i detta dokument.

1. Laddningsbehållarens lock
2. Laddningsindikator
3. USB Typ C Laddningsport
4. Örsnäckans Indikatorlampa/ Mikrofon
5. Multifunktionsknapp (MFB)
6. Laddningskontakter
7. ISOTunes® TRILOGY™ minnesskum örsnäck

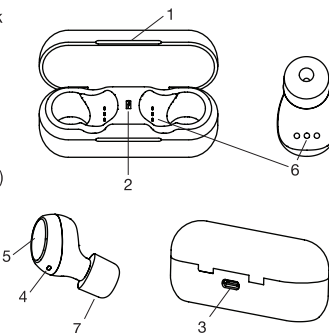

## Öronsäckor

3 Par **kurta ISOTunes® TRILOGY™** Minnesskum örsäckor (S,M,L)

3 Par dubbelflänsiga Silikonörsäckor (S,M,L)



Välj örsäckorna som passar bäst i storlek för din hörselgång och känns täta. Ju tätare passformen är desto bättre kan örsnäckan blockera o ljud.

**OBS!** **ISOTunes® TRILOGY™** skumörsäckor har elkablar dragna till deras kärnor samt till ljudporten på öronsäckorna. För att ta bort skumörsäckorna vrider du av dem motsols. För att sätta på nya örsäckor vrider du på dem medsols.

**WARNING: Silikonörsäckorna har INTE testats för ljuddämpning. De medföljer för användning när hörselskydd INTE krävs.**

## Passform

**Step 1)** Komprimera försiktigt skumörsnäckan på basen/ljudporten.

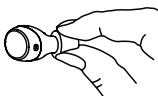

**Step 3)** Vrid lätt på örsnäckan tills den sitter fast ordentligt i ytterörat.



**Step 2)** Infoga örsnäckan i din hörselgång så djupt som känns bekvämt.

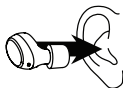

**Step 4)** Placera örsnäckan så att den vilar tätt mot innerörats kant.



## Användning av ISOtunes® FREE

### Power ON/OFF

#### Metod 1

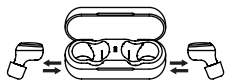

**Power ON:** Ta bort örsnäckorna från laddningsbehållaren. Du kommer att höra "power on".

**Power OFF:** Placera örsnäckorna i laddningsbehållaren. Om behållaren är laddad kommer röda indikatorlampor att tändas på örsnäckornas vardera sidor.

#### Metod 2

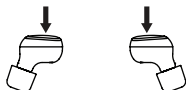

**Power ON:** I OFF-LÄGE, trycker och håller du ner MFB tills du hör "power on" (efter cirka 3 sekunder).

**Power OFF:** I ON-LÄGE, trycker och håller du ner MFB tills du hör ett pip, sen ett dubbel-pip och en röst som säger "power off" (efter cirka 6 sekunder).

### Bluetooth-parning

1. Power ON örsnäckorna. (se avsnittet "Power ON/OFF").
2. I ON-LÄGE kommer en örsnäcka automatiskt att hamna i parningsläge som indikeras av att örsnäckans indikatorlampa blinkar varierande Röd och Blå.
3. Öppna din enhets Bluetooth-inställningar och välj antingen "ISOtunes FREE-L" eller "ISOtunes FREE-R". (OBS! Du behöver bara ansluta till en av dem, inte båda två).
4. Acceptera alltid ALLA meddelanden om parningsbegäranden för ISOtunes FREE eller Headset. (om du använder iOS).



Observera att du endast kommer att ANSLUTA till en örsnäcka åt gången. Du kan para till båda örsnäckorna (båda örsnäckorna finns i din enhets parningslista) men endast en är aktivt ansluten.

### Knappfunktioner

VÄNSTER  
ÖRSNÄCKA  
MFB



HÖGER  
ÖRSNÄCKA  
MFB

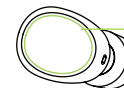

#### VOLYM

UPP (+): Snabbtryck  
\*Pip indikerar max volym uppnådd  
NER (-): Dubbeltryck

#### SAMTAL

Answer/End: Short Press  
Decline: Long Press 2 Seconds

#### MUSIK

Play/Paus: Snabbtryck  
Nästa spår: Dubbeltryck  
Föregående spår: Tripeltryck

#### SAMTAL

Answer/End: Short Press  
Decline: Long Press 2 Seconds

#### ANNAT

Röstkommando: Långt tryck 2 sekunder

### Laddning

Det finns tre batterier som laddar dina ISOtunes® FREE:

1. Batteriet i laddningsbehållaren
2. Batteriet i vänster örsnäcka
3. Batteriet i höger örsnäcka

### Ladda behållaren

Infoga Mikro-USB Typ C laddningskabeln för att ladda behållaren. Indikatorlampan på laddningsbehållaren kommer att börja blinka för att indikera laddningsnivån.

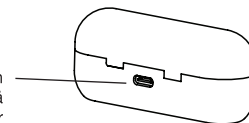

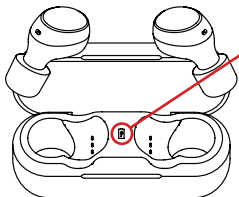

### BATTERIETS INDIKATORLAMPÅ FÖR LADDNINGSBEHÅLLAREN

Blinkar var 5 sekund:

- x1 = 25% Batteriets livslängd
- x2 = 50% Batteriets livslängd
- x3 = 75% Batteriets livslängd
- x4 = 100% Batteriets livslängd/Life
- ⊙ Blinkningar upphör = Laddningen avslutad

### Ladda örsnäckorna

Placera örsnäckorna i laddningsbehållaren. Örsnäckornas röda indikatorlampor ska lysa stadigt röda för att indikera att örsnäckorna laddas (om de röda lamporna inte visas hänvisar du till avsnittet felsökningar i slutet på handboken).

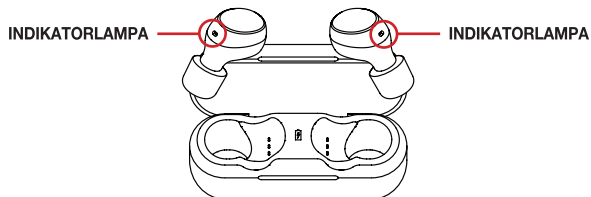

Indikatorlampa stadigt röd ● = Laddar  
När indikatorlampan stängs av ⊙ = Helt laddad

### Batteriets kapacitetsstatus

**ISOtunes® FREE** stödjer **Bluetooth®** indikator för batterinivå. Detta innebär att när du har anslutit till **iOS**-enhet visas batteriets livslängd högst upp till höger på skärmen. Använd detta som vägledning – det finns många faktorer för batteriets rätta livslängd som påverkar denna beräkning. (Till exempel – Fastän batteriets livslängd kan visa att batteriet har 30% kvar kan det faktiska måttet vara endast 5-10% för dina **ISOtunes®**).

### VIKTIG LADDNINGSPÅNING

För att försäkra korrekt prestanda för örsnäckorna ska du **ENDAST** ladda dina **ISOtunes® FREE** örsnäckor med en laddare på **HÖGST 5 Volt**. Om du använder en laddare på högre än 5 Volt kan det vara farligt och kan skada din **ISOtunes® FREE** -produkt. Var extra försiktig med laddare som "laddar snabbt" eller med "turbo-laddning" som ofta tillför 9, 12, eller 15 Volt. Dina **ISOtunes® FREE** får inte laddas på högre nivåer än 5 Volt.

Drift	Örsnäckans Indikator Lampa	Röstmeddelande/Pip	Blinkningar
Parar	● ●	"Pairing"	Variande Röd och Blå på en örsnäckå
Parning genomförd/ Standby-låge	●	"Connected"	Inga blinkningar (lampan stängs av efter 3 sekunder)
Örsnäckå laddningslåge	●	-	Inga blinkningar (lampan stängs av när laddningen är klar)
Power ON	●	"Power On"	3 gånger
Power OFF	●	Två pip och "Power Off"	3 gånger
Låg batteri-laddning	●	Lågt batteri-pip	Var 20 sekund
Örsnäckorna måste åter anslutas till varandra	●	-	Blinkar snabbt blå på en av örsnäckorna

### SafeMax™ -teknologi

**ISOtunes® FREE** använder **SafeMax™ -teknologi**. Därför begränsas volymens utmatning till antingen 85 decibel (IT-13, IT-14) eftersom det är den högsta volymen som godkänns av OSHA på arbetsplatsen under en 8-timmarsperiod, eller begränsas till 79 decibel (IT-12).

**ISOtunes®** -enhet med **SafeMax™ -teknologi** är OSHA-, NIOSH- och ANSI-förenliga och uppfyller europeisk säkerhetsstandard EN 352 (IT-12).

### Ljuddämpning

GODKÄNNANDE: **ISOtunes® FREE** är testad och godkänd enligt ANSI S3.19-1974 specifikationer samt europeisk säkerhetsstandard EN 352 (IT-12).

### NRR Testning

Frekvens, Hz	125	250	500	1000	2000	3150	4000	6300	8000	NRR
Genomsnittlig ljuddämpning, dB	29.6	26.3	29.4	31.4	34.7	36.8	35.3	44.4	45.5	<b>22</b>
Standardavvikelse, dB	5.1	4.4	5.2	5.0	3.9	2.7	3.8	3.3	2.4	

Ljudnivån som kommer in i en persons öra när **ISOtunes® FREE** -hörlurarna används enligt anvisningarna är ungefär skillnaden mellan miljöns A-tygda ljudnivå och ljuddämpningsnivån (NRR). Felaktig passform av enheten kommer att minska dess effektivitet att dämpa ljud. Se bifogade anvisningar för korrekt passform.

## Exempel:

1. Den omgivande ljudnivån mätt vid örat är 97 dB.
2. NRR hos **ISOTunes® FREE** är 22 dB.
3. Ljudnivån som kommer in i örat är ungefär lika med 75 dB.

Observera att NRR är baserat på dämpning av kontinuerligt ljud och kanske inte är en exakt indikator av skyddet som uppnås av impulsivt ljud såsom skottlossning.

### EN 352-2:2002 Testning

SNR=29dB H=31dB M=26dB L=19dB

Frekvens, Hz	125	250	500	1000	2000	4000	8000
Mf (dB)	30.5	26.7	30.0	31.3	34.4	36.4	44.5
sf (dB)	4.6	4.5	5.9	5.4	4.0	3.5	3.9
APVf (dB)	26.0	22.2	24.2	25.9	30.4	32.9	40.6

APVf=Mf-sf (dB)

### Ljudisolerande mikrofon

**ISOTunes® FREE** använder ljudisolerande teknologi på mikrofonen som används för samtal och röstkommandon. Denna teknologi avisar jämna bakgrundsljud som borrar, dammsugare, vissa gräsklippare och andra liknande produkter med jämna ljud.

### Garanti

En garanti på ett år mot defekter i material och utförande gäller. Garantin täcker inte skador från missbruk, missbruk eller obehöriga ändringar.

### Underhåll

- :: Örsnäckorna är avsedda för kortvarigt bruk.
- :: Rengör dina **ISOTunes® FREE** genom att försiktigt torka ren dem med en ren fuktig trasa. Mjuk rengöringsmedel kan användas på trasan.
- :: Nya örsnäckor kan köpas direkt från [ISOTunes.com](http://ISOTunes.com)
- :: Använd inte slipande rengöringsmedel för att rengöra headsetet.
- :: Undvik att skrapa på headsetet med vassa objekt eftersom det kan orsaka skador.
- :: Håll headsetet borta från höga temperaturer, fuktighet och damm.

### WARNING

**ISOTunes® FREE** blockerar omringande ljud utmärkt. Därför bör **ISOTunes® FREE** INTE användas i miljöer där användarna måste vara fullt medvetna om omgivningarna på grund av personliga säkerhetsskäl. Använd dem till exempel INTE när du kör bil eller motorcykel. Använd dem heller INTE när cyklar utomhus. Användaren är ensam ansvarig för att försäkra att **ISOTunes® FREE** ENDAST används i säkra miljöer.

Denna produkt kan påverkas negativt av vissa kemiska ämnen såsom i solskyddsprodukter eller insektssprej. Mer information kan tillhandahållas av tillverkaren.

### Rekommendationer

ThAnvändaren ska försäkra att produkten är ordentligt rengjord och torr före och efter användning. Förvaring ska ske på ren och torr plats mellan -20 °C och 50 °C. Batteriet får inte laddas ur helt innan längre förvaring.

Användaren ska se till att:

1. Örsnäckorna anpassas, justeras och underhålls i enlighet med tillverkarens anvisningar.
2. Örsnäckorna alltid används i högljudna miljöer.
3. Örsnäckorna inspekteras regelbundet för användbarhet.

Om dessa rekommendationer inte följs försämras skyddet från hörselskyddet väsentligt.

### Ytterligare anteckningar

:: **ISOTunes® FREE** är förenliga **Bluetooth®** V5.0. Vi garanterar inte förenlighet med alla funktioner på alla **Bluetooth®**-aktiverade enheter. Kontrollera din enhets bruksanvisning för förenlighet och funktionalitet.

:: Kontakta vårt supportteam för ytterligare information eller frågor om **ISOTunes®**-produkter eller reservdelar och tillbehör.

### Nordamerika

support@isotunesaudio.com  
1-844-396-3737  
Måndag-fredag kl. 09.00-17.00 ET

### Storbritannien & Europa

uk-eurosupport@isotunesaudio.com

## Felsökning

### Återställ parning

Hänvisa till [www.isotunes.com/pages/isotunes-free-product-support](http://www.isotunes.com/pages/isotunes-free-product-support) för en video som hjälper dig med detta.

### Steg 1

"Glöm" eller "Para bort" både vänster och höger **FREE** från din mobil (eller enheten du är ansluten till).

### Steg 2

Håll en örsnäcka vid varje öra och tryck sedan på och håll ner båda knapparna på örsnäckorna (samtidigt) tills du hör 1 pip, 2 pip och "Power Off". Släpp knapparna.

### Steg 3

Fortsätt att hålla örsnäckorna vid varje öra. Håll båda knapparna intryckta samtidigt tills du hör "Power On" OCH en trippel-klang i båda örsnäckorna. Efter trippel-klangen släpper du knapparna och håller ihop örsnäckorna så att de vidrör varandra.

### Steg 4

Efter några sekunder kommer du att se snabba blå blinkningar på båda örsnäckorna - detta indikerar att örsnäckorna åter paras/återställs. Därefter blinkar höger örsnäckna växelvis RÖTT OCH BLÅTT och vänster örsnäckna blinkar BLÅTT TVÅ GÅNGER var 2-3:e sekund.

### Steg 5

Para ihop dina örsnäckor med din enhet. Först kommer den högra örsnäckan att visas som **ISOTunes FREE R** - para med din enhet. Sedan kommer ett fönster att visas som **ISOTunes L** - para med din enhet.

Problem	Anledning	Lösning
Aktiveras inte	Örsnäckan har lågt batteri skydd har aktiverats	Ladda örsnäckorna i 1-2 timmar
Aktiveras inte när de tas ut ur behållaren / Ingen indikatorlampa när örsnäckorna paras	Laddningsbehållaren har lågt batteri. Skydd har aktiverats	Ladda båda örsnäckorna i laddningsbehållaren i 2-3 timmar
Inget ljud efter parning	Parade med fel enhet	Återställ parning (se avsnitt "Återställ parning")
Laddningsbehållarens indikatorlampa tänds inte vid laddning	1) Örsnäckorna sitter inte i laddningsbehållaren 2) USB Typ C-sladden har inte kopplats in i behållaren ordentligt	1) Kontrollera att laddningskontaktarna är rena och får ordentlig kontakt 2) Kontrollera att USB Typ C-sladden också är ordentligt inkopplad
Örsnäckornas indikatorlampa tänds inte vid laddning	1) Örsnäckorna är felplacerade i laddningsbehållaren 2) Örsnäckornas laddningskontakter blockeras 3) Batteriet är lågt i laddningsbehållaren	1) Kontrollera örsnäckornas placering i laddningsbehållaren 2) Kontrollera att laddningskontaktarna är rena och får ordentlig kontakt 3) Ladda laddningsbehållaren
Örsnäckorna stängs plötsligt av	1) Örsnäckorna har lågt batteri 2) Örsnäckorna är för långt borta från den anslutna enheten	1) Ladda örsnäckorna i 1-2 timmar 2) Minska avståndet från örsnäckorna till den anslutna enheten
Låg ljudvolym	Ljudporten blockeras på grund av placeringen i ditt öra	1) Justera örsnäckornas placering (se avsnittet "Passform") 2) Prova örsnäckor med en annan storlek

### Specifikationer

Medföljande örsnäckstorlekar	Nominal diameter
Small	7-10mm
Medium	8-12mm
Large	8-14mm

Bluetooth® Version: 5.0

Musikspänning och samtalstid: 7+ timmar\*

Stand-by tid: 120 timmar

Trådlös räckvidd: Upp till 10 meter

Bluetooth® profiler: A2DP/ AVRCP/ HSP /HFP

Ljudtrycksnivå: 85±3 (IT-13/IT-14), 79±3dB (IT-12)

Frekvensrespons: 20Hz--20KHz

Genomsnittlig vikt: 9g (båda örsnäckor), 32g (behållare)

Dimensioner: 26x16.6x28mm (örsnäckor), 80x26x34mm (behållare)

IP45 damm-, svett- och vattentålig

Laddningstid: 1-2 timmar (örsnäckor), 2-3 timmar (behållare)

Integrerad mikrofon för hands-free samtal

Högkvalitativ mikrofon erbjuder ljuddämpning och ekodämpning

Inaktiveringsdatum: 3 år från inköpsdatum

Medföljande bärväska gör förpackningen lämplig för transport

Får inte användas i explosiva miljöer

\*Tider kan variera beroende på användarinställningar.

Meddelad Myndighet 2797

BSI Group The Netherlands B.V.

Say Building

John M. Keynesplein 9

1066 EP Amsterdam

EU-försäkringen om överensstämmelse hittas på [www.isotunes.co.uk/EU-declaration-of-conformity](http://www.isotunes.co.uk/EU-declaration-of-conformity) Produkterna kommer att certifieras enligt produktstandarden EN 352-2: 2002 och PPE-förordningen 2016/425.

FCC ID: 2AJRDIT-12

Enheten uppfyller del 15 i FCC-reglerna. Användningen är föremål för följande två villkor: (1) enheten får inte orsaka skadlig störning och (2) enheten måste acceptera alla mottagna störningar, inklusive störningar som kan orsaka oönskad användning.

© 2020 Haven Technologies.

Haven Technologies, 833 W. Carmel Dr., Carmel IN 46032 USA

ISOTunes FREE EN 352. Modell: IT-12

ISOTunes FREE. Modell IT-13, IT-14

Bluetooth®-ordmärket och logotyperna är registrerade varumärken som ägs av Bluetooth SIG, Inc.