

OWNER'S MANUAL

Operating and Servicing Instructions

Español - página E1



www.hoover.com

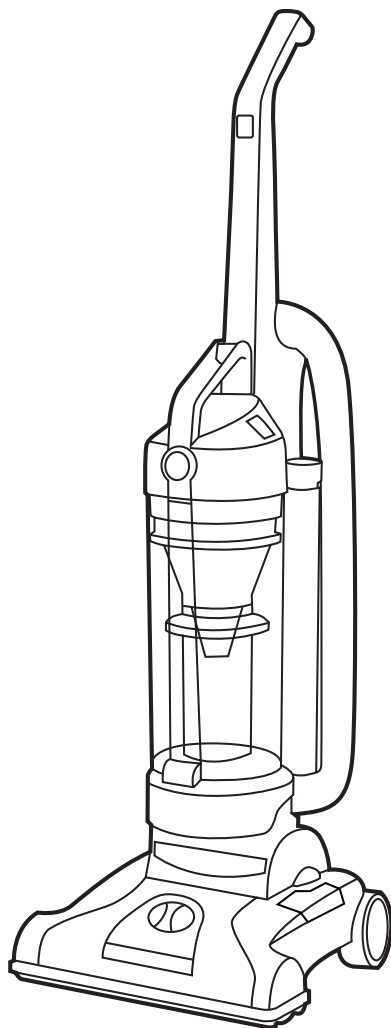

IMPORTANT: READ CAREFULLY BEFORE ASSEMBLY AND USE.

Questions or concerns? For assistance, please call Customer Service at
1-800-321-1134 Mon-Fri 8am-7pm EST.

THIS PRODUCT IS INTENDED FOR COMMERCIAL USE ONLY.

©2012 Techtronic Floor Care Technology Limited. All Rights Reserved. #961151044 ID104830-R0

Thank you for choosing a HOOVER® product.

Please enter the complete model and Serial Number in the spaces provided.

MODEL _____

SERIAL NUMBER _____

Hint: Attach your sales receipt to this owner's manual. Verification of date of purchase may be required for warranty service of your HOOVER® product.



COMMERCIAL
Technic Floor
Care Technology Limited
hoover.com

1-800-944-9200
(US and Canada)

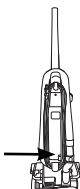

VACUUM CLEANER/ ASPIRATEUR/ASPIRADORA

MODEL/MODELE/MODELO XXXXXXX

120 V., 60Hz. 12-0 A

SERIE/SERIE/SERIE XXXXX

PLANT, JI

MFG. CODE XXXX JI

SERIAL NO./NÚMERO DE SERIE/NÚMERO SER.
XXXXXXXXXXXXXXXXXXXX

Distributed by HOOVER, Inc. Glenview OH 44139
Made in Mexico/Fabrique au Mexique/Hecho en Mexico

SERIAL NUMBER
(Label located on back of vacuum)

CONTENTS

Important Safety Instructions.....	3
Vacuum Assembly.....	5
Carton Contents.....	5
Attach Handle.....	5
Attach Dirt Cup.....	5
Position Tools.....	5
How To Use.....	6
Vacuum Description.....	6
On-Off Switch.....	6
Cord Storage.....	6
Carpet Height Adjustment.....	6
Tools.....	7
Select Proper Tool.....	7
Removing Hose.....	7
Attach Wand And Tools.....	7
Stair Cleaning.....	7
How To Clean Tools.....	7
Maintenance.....	8
Dirt Cup.....	8
Filters.....	9
Brushroll.....	11
Hose.....	11
Belt.....	11
Troubleshooting.....	13
Service.....	13
Warranty.....	14

If you need assistance:

Visit our website at hoover.com. Follow the authorized dealer locator link to find the Hoover® authorized dealer nearest you or call 1-800-944-9200 for an automated referral of Hoover® authorized dealer locations (U.S. only) or to speak with a customer service representative; Mon- Fri 8am- 7pm EST.

IMPORTANT SAFETY INSTRUCTIONS

SAVE THESE INSTRUCTIONS

When using an electrical appliance, basic precautions should always be followed, including the following:

READ ALL INSTRUCTIONS BEFORE USING THIS APPLIANCE.

WARNING: TO REDUCE THE RISK OF FIRE, ELECTRIC SHOCK OR INJURY:

- Fully assemble before operating.
- Operate vacuum only at voltage specified on data label on back of cleaner.
- Do not leave appliance when plugged in. Unplug from outlet when not in use and before cleaning or servicing.
- Do not use outdoors or on wet surfaces.
- Do not allow to be used as a toy. Not intended for use by children age 12 and under. Close supervision is necessary when used near children. To avoid injury or damage, keep children away from product, and do not allow children to place fingers or other objects into any openings.
- Use only as described in this manual. Use only manufacturer's recommended attachments and products.
- Do not use with damaged cord or plug. If appliance is not working as it should, has been dropped, damaged, left outdoors, or dropped into water, take it to a service center prior to continuing use.
- Do not pull or carry by cord, use cord as a handle, close a door on cord, or pull cord around sharp edges or corners. Do not place product on cord. Do not run appliance over cord. Keep cord away from heated surfaces.
- Do not unplug by pulling on cord. To unplug, grasp the plug, not the cord.
- Do not handle plug or appliance with wet hands.
- Do not put any object into openings. Do not use with any opening blocked; keep free of dust, lint, hair, and anything that may reduce air flow.
- Keep hair, loose clothing, fingers, and all parts of body away from openings and moving parts. Brushroll continues to rotate when in the upright position.
- Use extra care when cleaning on stairs. To avoid personal injury or damage, and to prevent the cleaner from falling, always place cleaner at bottom of stairs on floor. Do not place cleaner on stairs or furniture, as it may result in injury or damage.
- Do not use to pick up flammable or combustible liquids, such as gasoline, or fine wood sandings, or use in areas where they may be present.
- Do not pick up anything that is burning or smoking, such as cigarettes, matches, or hot ashes.
- Do not use without Dirt Cup and/or Filters in place.
- **WARNING:** This product contains chemicals known to the State of California to cause cancer, birth defects or reproductive harm. **WASH HANDS AFTER HANDLING.**

CAUTION: TO REDUCE THE RISK OF DAMAGE:

- Avoid picking up hard, sharp objects with this product, as they may cause damage.
- Store appropriately indoors in a dry place. Do not expose machine to freezing temperatures.
- Brushroll continues to turn while product is turned on and handle is in upright position. To avoid damage to carpet, rugs, furniture and flooring, avoid tipping cleaner or setting it on furniture, fringed area rugs, or carpeted stairs during tool use. Always put the cleaner in “Suction Only Mode” (Available on select models only) during tool use.
- Do not use sharp objects to clean out hose as they can cause damage.

GROUNDING INSTRUCTIONS

This appliance must be grounded. If it should malfunction or breakdown, grounding provides a path of least resistance for electric current to reduce the risk of electric shock. This appliance is equipped with a cord having an equipment-grounding conductor (C) and grounding plug (A). The plug must be inserted into an appropriate outlet (B) that is properly installed and grounded in accordance with all local codes and ordinances.

WARNING: Improper connection of the equipment-grounding conductor can result in the risk of electric shock. Check with a qualified electrician or service person if you are in doubt as to whether the outlet is properly grounded. Do not modify the plug provided with the appliance - if it will not fit the outlet, have a proper outlet installed by a qualified electrician. This appliance is for use on a nominal 120-volt circuit and has a grounding plug that looks like the plug (A) illustrated in Fig. 1. A temporary adapter (D) may be used to connect this plug to a 2-pole receptacle (E) if a properly grounded outlet is not available (Fig. 2). The temporary adapter should be used only until a properly grounded outlet (B) can be installed by a qualified electrician (Fig. 1). The green colored rigid ear, lug, or the like (F) extending from the adapter must be connected to a permanent ground (G) such as a properly grounded outlet box cover (Fig. 2). Whenever the adapter is used, it must be held in place by a metal screw. **NOTE:** In Canada, the use of a temporary adapter is not permitted by the Canadian Electrical Code.

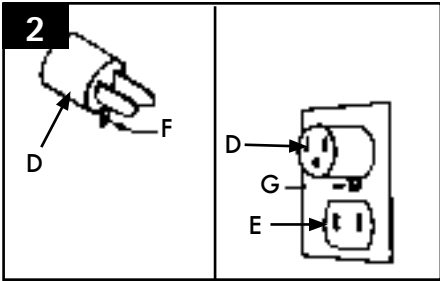
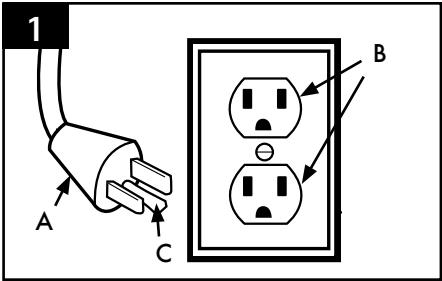

1. VACUUM ASSEMBLY

CARTON CONTENTS

- A. Handle*
- B. Vacuum Base
- C. Crevice Tool
- D. Dusting/Upholstery Tool*
- E. Wand
- F. Screw (for assembly)
- G. Dirt Cup

*Varies per model

Remove all parts from carton and identify each item shown.

Make sure all parts are located before disposing of packing materials.

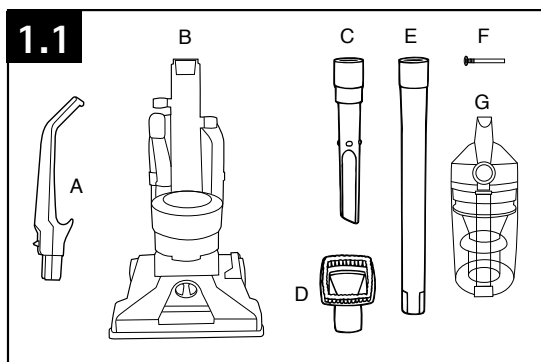

ATTACH HANDLE

(varies per model)

Note: Remove the screw located in the vacuum base and set aside until instruction 1.3

1.2 Insert handle section into vacuum base. Push down firmly.

1.3 Using a Phillips screwdriver, fasten (1) screw behind handle into vacuum base.

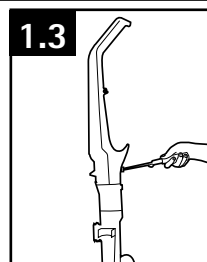
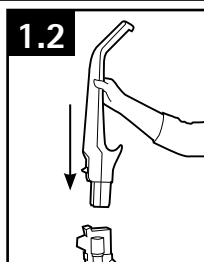

ATTACH DIRT CUP

1.4 Place bottom of dirt cup into vacuum body first. Pivot cup into vacuum. Dirt cup is secure when you hear a click.

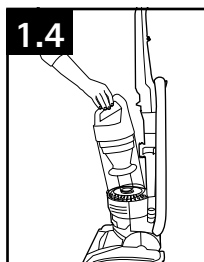

POSITION TOOLS

1.5 Place Crevice Tool into Wand and slide into tool storage area on left back side (B) of vacuum and place Upholstery Tool on right back side (C) of vacuum as shown.

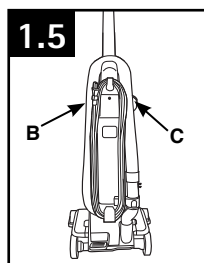

2. HOW TO USE

VACUUM DESCRIPTION

1. Handle*
2. ON/OFF Switch
3. Dirt Cup Release Button
4. Carry Handle
5. Dirt Cup
6. Stair Cleaning Handle
7. Furniture Guard
8. Filter made with HEPA media Access
9. Rinsable Filter Access
10. System Check Indicator
11. Crevice Tool
12. Wand
13. Hose
14. Handle Release Pedal
15. Hose Tube
16. Hose Release Button
17. Dusting Brush
18. Height Adjustment

*Varies per model

2.1

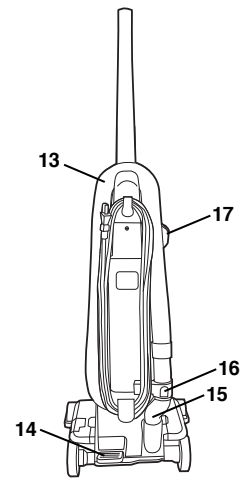
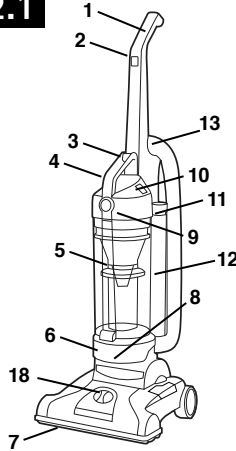

ON-OFF SWITCH

2.2 Plug cord into electrical outlet.

To turn vacuum ON, push ON/OFF switch once.

To turn vacuum OFF, push switch again.

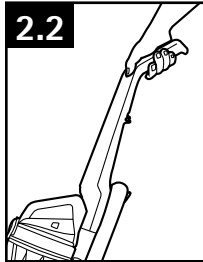

CORD STORAGE

2.3 Wrap cord on cord hooks for convenient storage.

Attach the plug end to the cord.

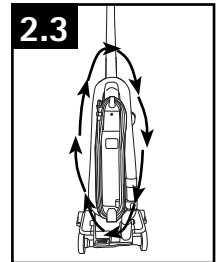

CARPET HEIGHT ADJUSTMENT

2.4

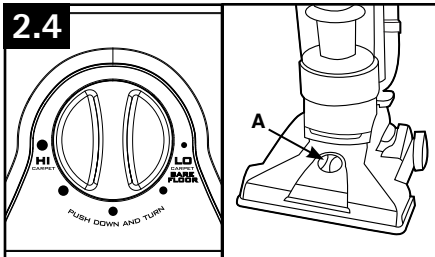

2.4 To adjust height setting, PUSH DOWN and TURN knob (A) to desired height setting.

For maximum cleaning performance, the following carpet height settings are recommended:

- Lowest setting: for all types of carpet and bare floors.
- Higher settings: for very deep pile carpet, where easier pushing effort is desired, while maintaining good cleaning performance.

• IMPORTANT •

If the vacuum is difficult to push, push down and turn knob to the next higher setting.

3. TOOLS

Tools allow for cleaning surfaces above the floor and for reaching hard to clean areas.

The vacuum is ready for tool use when handle is in upright position.

• IMPORTANT •

Brushroll continues to turn while product is turned on and handle is in upright position unless vacuum is in "Suction Only Mode" (available on select models only). To avoid damage to carpet, rugs, furniture and flooring, avoid tipping cleaner or setting it on furniture, fringed area rugs, or carpeted stairs during tool use.

SELECT PROPER TOOL

(Tools may vary per model)

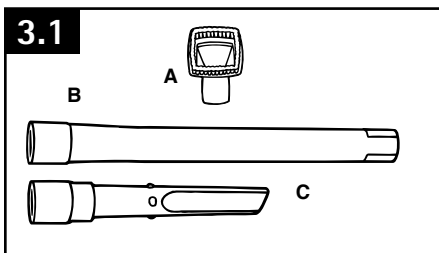

A. Dusting Brush may be used on table tops, books, lighting fixtures, and blinds. (Tool varies per model)

B. Wand is used to give extra length to your hose. Use it with any of the above tools.

C. Crevice Tool may be used in tight spaces, corners and along edges in such places as dresser drawers, upholstered furniture, stairs and baseboards.

REMOVING HOSE

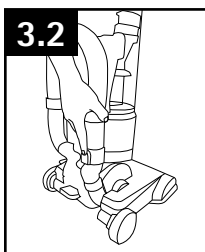

To remove hose for tool use, press the hose release button and pull hose end out.

To lock back into place, push hose into hose tube until you hear a click.

ATTACH WAND AND TOOLS

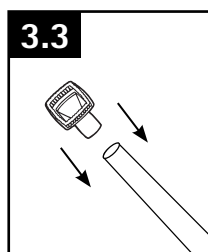

To attach tool or wand to hose, push firmly into place.

STAIR CLEANING

3.4 Lift vacuum by Stair Cleaning Handle and position on stairs. Clean forward to back. Never leave the vacuum standing on stairs when not cleaning.

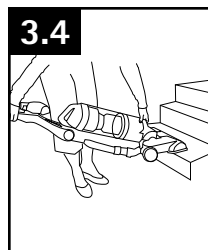

⚠ CAUTION ⚠

Use extra care when cleaning on stairs. To avoid personal injury or damage, and to prevent the cleaner from falling, always place cleaner at bottom of stairs on floor. Do not place cleaner on stairs or furniture, as it may result in injury or damage.

HOW TO CLEAN TOOLS

To clean Hose=I, wipe with a damp cloth. DO NOT submerge in water.

Other cleaning tools may be washed in warm water with a detergent. Rinse and air dry 24 hours before using.

4. MAINTENANCE

Familiarize yourself with these home maintenance tasks as proper use and care of your vacuum will ensure continued cleaning effectiveness.

4.1 The System Check Indicator located at (A), alerts you to possible system performance issues.

If appliance is not working as it should, has been dropped, damaged, left outdoors, or dropped into water, take it to a service center prior to continuing use.

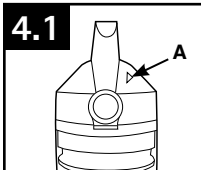

PROBLEM	POSSIBLE CAUSE	POSSIBLE SOLUTION
If System Check Indicator is red:	1. Rinsable filter and/or filter made with HEPA media is dirty.	1. Clean rinsable filter and/or filter made with HEPA media - reference pg. 9
	2. Dirt cup is full and/or clogged.	2. Empty dirt cup - reference pg. 9
	3. Brushroll and/or hose is clogged.	3. Check hose for clogging - reference pg 11. Check brushroll for clogging - reference pg. 11.

Any other servicing should be done by an authorized service representative.

⚠ NOTICE ⚠

A Thermal Protector has been designed into your cleaner to protect it from overheating. When the thermal protector activates the cleaner will stop running.

If this happens proceed as follows:

1. Turn cleaner OFF and unplug it from the electrical outlet.
2. Empty dirt cup.
3. Inspect and remove blockage along the dirt path. This blockage may occur at the: nozzle inlet, hose connector, hose, dirt cup inlet, cyclonic filter, Rinsable filter, and HEPA filter.
4. When cleaner is unplugged and motor cools for 30 minutes, the thermal protector will deactivate and cleaning may continue.

If the thermal protector continues to activate after following the above steps, your cleaner needs servicing.

DIRT CUP

When to Empty

4.2 To maintain optimal performance, empty the dirt cup before the dirt cup reaches the max line (A). Place the vacuum in the upright position before removing the dirt cup.

⚠ CAUTION ⚠

To reduce the risk of injury from moving parts - Unplug vacuum before servicing. Do not use vacuum without dirt cup or filters in place.

Very fine materials, such as face powder or cornstarch, may seal the filter and cause a reduction in performance. When using the vacuum for this type of dust, empty the cup and clean the filters often.

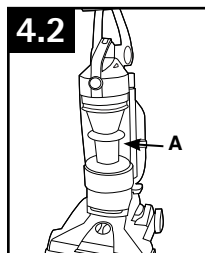

DIRT CUP

How to Empty

4.3 Press dirt cup release button (A) and pivot cup out.

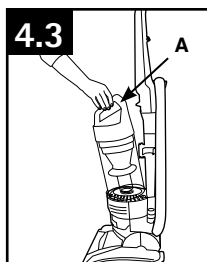

4.4 Hold dirt cup over trash receptacle, push dirt cup door release lever (B) to open dirt cup door (C).

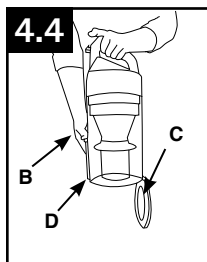

Close dirt cup door (C). Press firmly to secure at front (D).

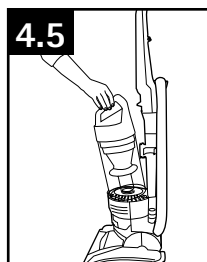

4.5 Place bottom of dirt cup into vacuum body first. Pivot dirt cup into vacuum body and press firmly until it locks into place.

FILTERS: When to Clean

To maintain optimal performance, filters should be cleaned at least every two months under normal use.

Rinsable Filter: How to Clean

Remove dirt cup as described in Fig. 4.3.

4.6 Pull up on dirt cup latch (A) to open.

4.7 Pull on the filter to remove Rinsable Filter.

Hold filter under running water for two minutes to remove dirt and debris. Squeeze filter twice while underwater. Remove from water and squeeze a final time to remove excess water.

• IMPORTANT •

Allow filter to dry completely before replacing. Dry filter on edge so air circulates on both sides of filter. This may take up to 24 hours.

Replace filter, tab side out.

Close lid securely by pushing at (B) until it clicks as shown in Fig. 4.6.

Replace dirt cup as described in Fig 4.5.

⚠ CAUTION ⚠

To reduce the risk of injury from moving parts - Unplug vacuum before servicing. Do not use vacuum without dirt cup or filters in place.

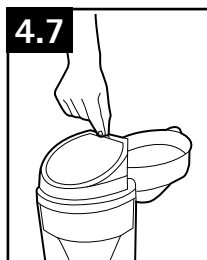
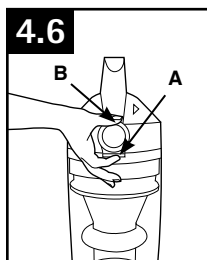

What to Buy: Rinsable Filter

When used and maintained properly, your Rinsable Filter should not need replacement within the warranty period. If desired, additional filter is available at Hoover.com or call 1-800-944-9200. Ask for Hoover® Part **No.303173001**.

Filter Made With HEPA Media: How to Clean

4.8 With fingers in slots, pull filter frame (A) straight out. Hold filter over a trash receptacle and tap out dirt and debris.

Slide back into position on vacuum.

⚠ CAUTION ⚠

To reduce the risk of injury from moving parts - Unplug vacuum before servicing. Do not use vacuum without dirt cup or filters in place.

• IMPORTANT •

DO NOT RINSE OR WASH THE FILTER MADE WITH HEPA MEDIA.

What to Buy: Filter Made With HEPA Media

When used and maintained properly, your Filter should not need replacement within the warranty period. If desired, additional filter is available at Hoover.com or call 1-800-944-9200. Ask for Hoover® Part No. 303172001.

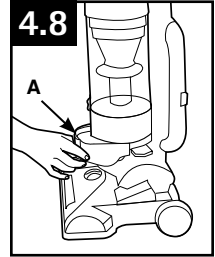

Cyclonic Filter Assembly: How to Clean

⚠ CAUTION ⚠

To reduce the risk of injury from moving parts - Unplug vacuum before servicing.

Do not use vacuum without dirt cup or filters in place.

Remove dirt cup as described in Fig. 4.3.

4.9 Twist filter assembly (A) counterclockwise. Remove assembly from dirt cup.

4.10 Dirt and debris can be cleaned from the filter assembly with the Dusting/ Upholstery Tool.

4.11 Place the filter assembly on the dirt cup, aligning (3) tabs (A) on filter with (3) slots on dirt cup (B) and twist it clockwise to secure into position.

4.12 The Hoover® emblem and center lines on the dirt cup should align on the front of the dirt cup (C) if assembled correctly.

Replace dirt cup as described in Fig. 4.5.

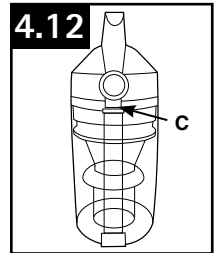
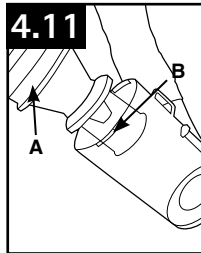
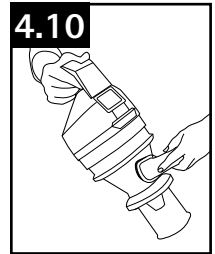
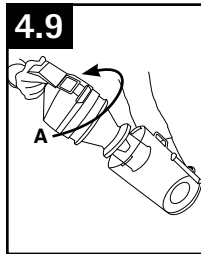

BRUSHROLL: How to Clean

⚠ CAUTION ⚠

To reduce the risk of injury from moving parts
- Unplug vacuum before servicing.

4.13 Turn vacuum over so bottom side is facing up. Rotate red upper latch (A) counterclockwise.

4.14 Slide red lower latch (B) to the unlock position.

4.15 Pivot out bottom plate and remove any debris and/or hair from brushroll.

4.16 Reposition bottom plate, aligning the three tabs along front edge of nozzle guard with the three slots in nozzle. Rotate back into position. Slide red lower latch to Lock position, and rotate red upper latch clockwise.

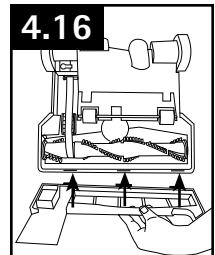
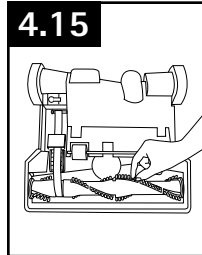
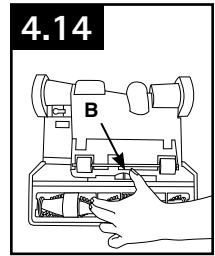
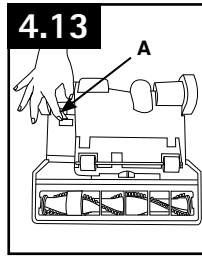

HOSE: How to Clean

⚠ CAUTION ⚠

To reduce the risk of injury from moving parts - Unplug vacuum before servicing.

4.17 To remove hose for tool use, press the hose release button (A) and pull hose end out.

Clear away debris or obstructions from hose. Do not use sharp objects to clean out hose as they can cause damage. To lock back into place, push hose into hose tube until you hear a click.

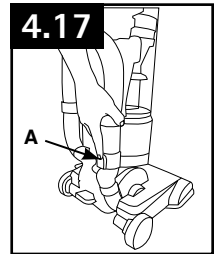

BELT

⚠ CAUTION ⚠

To reduce the risk of injury from moving parts -
Unplug vacuum before servicing.

The belt is located under the bottom plate of the vacuum and should be checked from time to time to be sure it is in good condition.

When To Replace

Replace belt if it is stretched, cut or broken. To check the belt, refer to Fig. 4.18 - 4.20.

How To Replace

4.18 Turn vacuum over so bottom side is facing up. Rotate red upper latch (A) counter clockwise.

4.19 Slide red lower latch (B) to the unlock position.

4.20 Lift off bottom plate.

4.21 Remove used belt from brushroll (C) then from motor shaft (metal rod) (D) and discard.

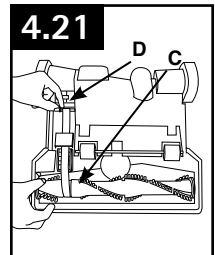
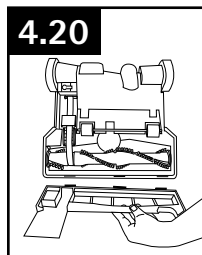
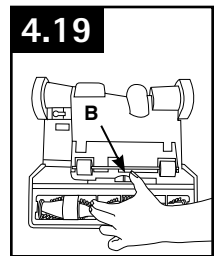
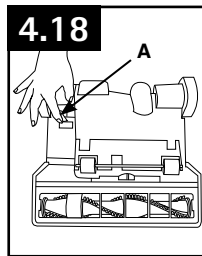

BELT (continued)

What to Buy: Belt

Use only genuine HOOVER® belts with your vacuum.

When purchasing a new belt, ask for Stretch Belt - HOOVER® part No. **562932001** or **AH20080**.

4.22 With lettering on outside of belt, slide new belt over motor shaft (metal rod) (E).

Push other end of belt through belt guide (F) and then slip around area of brushroll without bristles (G).

With belt in place, pull and slide brushroll into nozzle making sure that the brushroll end caps are in the correct orientation.

4.29 Reposition bottom plate, aligning the three tabs along front edge of nozzle guard with the three slots in nozzle. Rotate back into position. Slide red lower latch to Lock position, and rotate red upper latch clockwise to secure bottom plate.

*Models without "Suction Only Mode" do not have the metal pulley

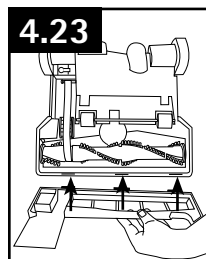
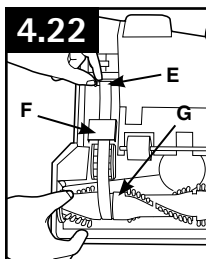

• IMPORTANT •

Rotate brushroll manually to make sure belt is not twisted.

5. TROUBLESHOOTING

If a minor problem occurs, it usually can be solved quite easily when the cause is found by using the checklist below.

Any other servicing should be done by an authorized service representative.

If appliance is not working as it should, has been dropped, damaged, left outdoors, or dropped into water, take it to a service center prior to continuing use.

⚠ **WARNING** ⚠

To reduce risk of personal injury - Unplug vacuum before servicing.

PROBLEM	POSSIBLE CAUSE	POSSIBLE SOLUTION
Vacuum won't run	<ol style="list-style-type: none"> 1. Power cord not firmly plugged into outlet. 2. Blown fuse or tripped breaker. 3. Thermal Protector activated. 	<ol style="list-style-type: none"> 1. Plug unit in firmly. 2. Check fuse or breaker in home. Replace fuse/reset breaker in home. 3. Unplug and allow vacuum to cool for 30min. (This will reset the thermal protector)
System Check Indicator has turned red or Vacuum won't pick up or Low suction	<ol style="list-style-type: none"> 1. Rinsable Filter and/ or Filter made with HEPA media is dirty. 2. Dirt cup full and/ or clogged. 3. Broken or worn belt. 4. Brushroll and/ or Hose clogged. 5. Carpet height setting is incorrect. 	<ol style="list-style-type: none"> 1. Clean Rinsable Filter and or Filter made with HEPA media - Pg. 9 and 10. 2. Empty dirt cup - Pg. 9. 3. Replace belt - Pg.12. 4. Check Hose - Pg. 11. Check Brushroll - Pg.11. 5. Set Carpet Height Adjustment to appropriate setting for carpet being cleaned - Pg.7.
Dust escaping from vacuum	<ol style="list-style-type: none"> 1. Dirt cup full. 2. Dirt cup not installed correctly. 3. Hose not installed correctly. 4. Rinsable and/ or Filter made with HEPA media not installed completely. 	<ol style="list-style-type: none"> 1. Empty dirt cup - Pg. 9. 2. Review Dirt Cup removal & replacement - Pg. 9. 3. Review Hose installation - Pg. 7. 4. Review Filter Removal and Cleaning - Pg. 9 and 10.
Vacuum is difficult to push or won't move forward	<ol style="list-style-type: none"> 1. Carpet height setting is incorrect. 	<ol style="list-style-type: none"> 1. Set Carpet Height Adjustment knob to appropriate setting for carpet being cleaned - Pg. 7.
Smoky/burning smell detected	<ol style="list-style-type: none"> 1. Belt broken or stretched. 2. Brushroll is clogged. 	<ol style="list-style-type: none"> 1. Replace brushroll belt - Pg. 13. 2. Clear/ remove debris from brushroll - Pg. 11.

6. SERVICE

To obtain approved Hoover® service and genuine Hoover® parts, locate the nearest Authorized Hoover® Warranty Service Dealer (Depot) by:

- Checking the Yellow Pages under “Vacuum Cleaners” or “Household”.
- Visit our website at hoover.com (U.S. Customers) or hoover.ca (Canadian customers). Follow the service center link to find the service outlet nearest you.
- For an automated referral of authorized service outlet locations call 1-800-944-9200.

Do not send your vacuum to Hoover®, Inc., Company in Glenwillow for service. This will only result in delay.

If you need further assistance:

To speak with a customer service representative call 1-800-944-9200; Mon-Fri 8am-7pm EST. Always identify your vacuum by the complete model number when requesting information or ordering parts. (The model number appears on the bottom of the vacuum.)

7. WARRANTY

LIMITED ONE YEAR COMMERCIAL PRODUCT WARRANTY

WHAT THIS WARRANTY COVERS

When used and maintained in normal Commercial use and in accordance with the Owner's Manual, your HOOVER® product is warranted against original defects in material and workmanship for a full one year from date of purchase (the "Warranty Period"). During the Warranty Period, as described in this Warranty, Hoover will provide labor and parts, at no cost to you, to correct any such defect in products purchased in the United States, U.S. Military Exchanges and Canada.

HOW TO MAKE A WARRANTY CLAIM

If this product is not as warranted, take or send the product to a Hoover Authorized Warranty Service Dealer along with proof of purchase. For an automated referral to authorized service outlets, phone: 1-800-944-9200 OR visit Hoover® online at www.hoover.com (U.S. Customers) or www.hoover.ca (Canadian Customers). For additional assistance or information concerning this Warranty or the availability of warranty service outlets, phone 1-800-944-9200, Mon-Fri 8am-7pm EST. In Canada, call 1-800-263-6376, Mon-Fri 8am-7pm EST.

WHAT THIS WARRANTY DOES NOT COVER

Certain parts for your Hoover Commercial product require replacement in the ordinary course of use due to normal wear. These items include belts, agitator roll sleeves, agitator bearings, brushes, bags, filters and bulbs. These parts are not covered by this Warranty.

This Warranty also does not cover: improper maintenance of the product, damage due to misuse, acts of God, nature, vandalism or other acts beyond the control of Hoover, owner's acts or omissions, use outside the country in which the product was initially purchased, resale of the product by the original owner, defects or damages

caused by repair or alteration by anyone other than an Authorized Hoover Warranty Service Dealer. Hoover, Inc. reserves the right to inspect any alleged defective product and make final decisions on any warranty claim.

This warranty does not cover pick up, delivery, transportation or house calls. However, if you mail your product to a Hoover Authorized Warranty Service Dealer for warranty service, cost of shipping will be paid one way.

OTHER IMPORTANT TERMS

This Warranty is not transferable and may not be assigned. This Warranty shall be governed and construed under the laws of the state of Ohio. The Warranty Period will not be extended by any replacement or repair performed under this Warranty.

THIS WARRANTY IS THE EXCLUSIVE WARRANTY AND REMEDY PROVIDED BY HOOVER. ALL OTHER WARRANTIES, EXPRESSED OR IMPLIED, INCLUDING WARRANTIES OF MERCHANTABILITY OR FITNESS FOR PARTICULAR PURPOSE, ARE DISCLAIMED. IN NO EVENT WILL HOOVER BE LIABLE FOR ANY SPECIAL, INDIRECT, INCIDENTAL OR CONSEQUENTIAL DAMAGES OF ANY KIND OR NATURE TO OWNER OR ANY PARTY CLAIMING THROUGH OWNER, WHETHER BASED IN CONTRACT, NEGLIGENCE, TORT OR STRICT PRODUCTS LIABILITY OR ARISING FROM ANY CAUSE WHATSOEVER. Some states do not allow the exclusion of consequential damages, so the above exclusion may not apply to you. This warranty gives you specific rights; you may also have others that vary from state to state.

MANUAL DEL PROPIETARIO

Instrucciones de Funcionamiento y Servicio



www.hoover.com

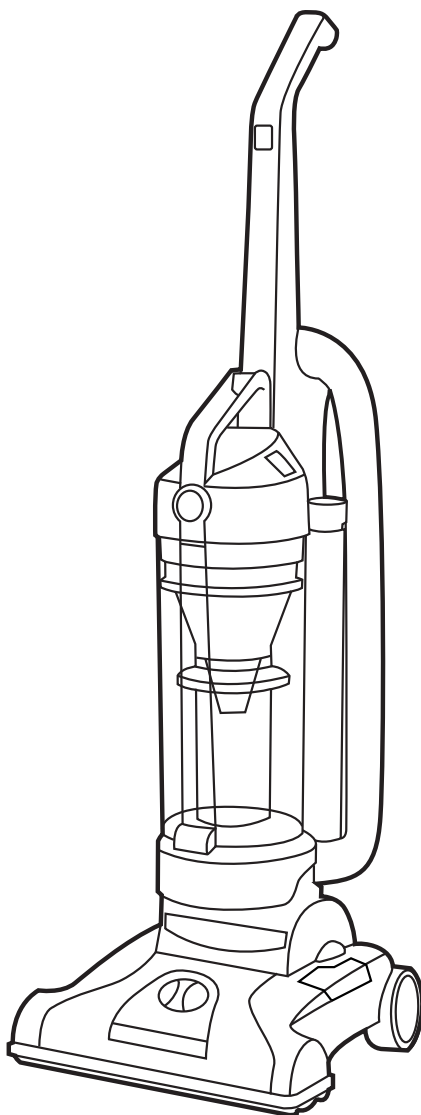

IMPORTANTE: LEA ATENTAMENTE ANTES DE ENSAMBLAR Y USAR.

¿Tiene alguna pregunta o inquietud? Para obtener asistencia, llame al Servicio de atención al cliente al 1-800 944 9200, de lunes a viernes, de 8 a.m. a 7 p.m., hora del ESTE.

ESTE PRODUCTO SE PIENSA PARA EL USO COMERCIAL SOLAMENTE.

©2012 Techtronic Floor Care Technology Limited. Todos los derechos reservados. #961151044 ID104830-RO

Gracias por haber elegido un producto HOOVER®.

Anote los números completos de modelo y serie en los espacios provistos.

MODELO: _____

NÚMERO DE SERIE: _____

Consejo: Adjunte su recibo de compra a este Manual del propietario. Para obtener el servicio de garantía de su producto HOOVER® puede requerirse la verificación de la fecha de compra.

**COMMERCIAL**
Electronic Floor
Care Technology Limited
hoover.com

1-800-944-9200
(800 ext Canada)
hoover.com

VACUUM CLEANER/ASPIRATEUR/ASPIRADORA

MODEL/MODELE/MODELO XXXXXXXX
120 v. 60Hz. 12.0 A
SERIES/SERIE/SERIE XXXXXX
PLANT, JI



MFG. CODE XXXX JI
SERIAL NO./NÚMERO DE SERIE/NUMERO SER.
XXXXXXXXXXXXXXXXXXXX

Distributed by HOOVER, Inc. (Hoover) OH 44139
Made in Mexico/fabrique au Mexique/Hecho en Mexico



NÚMERO DE SERIE
(Etiqueta ubicada en la parte posterior de la aspiradora)

ÍNDICE

Salvaguardias importantes	E3
Ensamblado de la aspiradora	E5
Contenido de la caja	E5
Colocación Del Mango.....	E5
Conexión del contenedor para polvo	E5
Ubicación de los accesorios	E5
Cómo usar la aspiradora	E6
Descripción de la aspiradora	E6
Interruptor de encender/apagar (ON/OFF)	E6
Cordón almacenamiento.....	E6
Ajuste de la altura para alfombras.....	E6
Accesorios	E6
Seleccione el accesorio apropiado	E7
Retiro de la manguera	E7
Conexión del tubo y de los accesorios	E7
Limpieza de escaleras	E7
Cómo limpiar los accesorios.....	E7
Mantenimiento	E8
Depósito para polvo	E8
Los Filtros	E9
Rodillo de cepillos.....	E10
Manguera.....	E10
Correa.....	E11
Solución de problemas	E13
Servicio	E14
Garantía	E15

Si necesita ayuda:

Visite nuestro sitio web en www.hoover.com. Haga clic en el enlace que permite localizar los vendedores autorizados hoover para encontrar el vendedor más cercano, o marque el 1-800-944-9200 para escuchar un mensaje indicando la dirección de los vendedores autorizados Hoover® (sólo en ee. Uu.) O para hablar con un representante de atención al cliente (de 8 am a 7 pm, hora estándar del este, de lunes a viernes).

¡SALVAGUARDIAS IMPORTANTES! ¡GUARDE ESTAS INSTRUCCIONES!

Al usar un aparato eléctrico, observe siempre las precauciones básicas, incluyendo las siguientes:

LEA TODAS LAS INSTRUCCIONES ANTES DE USAR ESTE APARATO

ADVERTENCIA: PARA REDUCIR EL RIESGO DE INCENDIOS, CHOQUES ELÉCTRICOS O LESIONES:

- Ensamble completamente el producto antes de hacerlo funcionar.
- Cualquier otra tarea de mantenimiento debe ser realizada por un representante de mantenimiento autorizado.
- Haga funcionar la aspiradora solamente con el voltaje especificado en la placa de datos, que se encuentra en la parte posterior de la aspiradora.
- No use este aparato en lugares al aire libre ni en superficies húmedas.
- No permita que el aparato se use como un juguete. No está diseñado para que lo usen niños de 12 años o menos. Se requiere una supervisión estricta cuando este aparato se usa cerca de los niños. Para evitar lesiones o daños, mantenga a los niños lejos del producto y no permita que coloquen los dedos ni otros objetos dentro de las aberturas.
- Use el producto sólo como se describe en este manual. Use sólo los accesorios y productos recomendados por el fabricante.
- No use este aparato con un cordón o enchufe dañados. Si el aparato no está funcionando adecuadamente, se dejó caer, se dañó, se dejó a la intemperie o se dejó caer dentro del agua, llévelo a un Centro de servicio antes de continuar usándolo.
- No tire del cordón ni traslade el aparato jalando del cordón, ni tampoco lo use como manija; no cierre la puerta cuando el cordón está atravesado ni tire de este alrededor de bordes o esquinas filosos. No coloque el producto sobre el cordón. No haga funcionar el aparato encima del cordón. Mantenga el cordón lejos de superficies calientes.
- No lo desenchufe tirando del cordón. Para desenchufarlo, sujete el enchufe, no el cordón.
- Nunca manipule el enchufe ni el aparato con las manos húmedas.
- No coloque ningún objeto en las aberturas. No use este aparato con ninguna abertura obstruida; manténgalo libre de suciedad, pelusa, cabello y cualquier objeto que pueda reducir el flujo de aire.
- Mantenga el cabello, la ropa holgada, los dedos y todas las partes del cuerpo fuera de las aberturas y otras piezas en movimiento.
- Apague todos los controles antes de desenchufarlo.
- Tenga especial cuidado al limpiar escaleras. Para evitar lesiones personales o daños, y evitar que la aspiradora se caiga, siempre colóquela al pie de la escalera, en el suelo. No coloque la aspiradora sobre escaleras ni muebles, ya que puede ocasionar lesiones o daños.
- No use este aparato para aspirar líquidos inflamables o combustibles, como gasolina, o restos de madera lijada, ni lo use en áreas donde dichos materiales pudieran estar presentes.

- No aspire ningún objeto que se esté quemando o que libere humo, como cigarrillos, fósforos o cenizas calientes.
- No use el producto sin el contenedor para polvo y/o los filtros colocados en su lugar.
- **ADVERTENCIA:** Este producto contiene sustancias químicas reconocidas por el estado de California como causantes de cáncer, defectos congénitos o daño reproductivo. **LÁVESE LAS MANOS DESPUÉS DE USAR EL PRODUCTO.**

ADVERTENCIA: PARA REDUCIR EL RIESGO DE DAÑOS:

- Evite aspirar objetos duros y filosos con este producto, ya que pueden causar daños.
- Guarde la máquina en un lugar seco. No la exponga a temperaturas de congelamiento.
- El rodillo de cepillos continúa girando mientras el producto está encendido y el mango está en posición vertical. Para evitar que las moquetas, los tapetes, los muebles y los suelos se dañen, evite inclinar la aspiradora o apoyarla sobre muebles, alfombras de área con flecos o escaleras enmoquetadas durante el uso del accesorio. Durante el uso del accesorio, coloque siempre la aspiradora en modo Suction Only Mode (Sólo succión).
- No use objetos filosos para limpiar la manguera, ya que pueden causar daños.

INSTRUCCIONES DE CONEXIÓN A TIERRA

Este aparato debe estar conectado a tierra. En caso de desperfecto o falla, la conexión a tierra ofrece un circuito de menor resistencia para la corriente eléctrica a fin de reducir el riesgo de choque eléctrico. Este aparato tiene un cordón con un conductor de conexión a tierra del equipo (C) y un enchufe de conexión a tierra (A). El enchufe debe estar enchufado en una toma de corriente (B) adecuada correctamente instalada y conectada a tierra de acuerdo con todos los códigos y ordenanzas locales.

PELIGRO: La conexión inadecuada del conductor de conexión a tierra del equipo puede ocasionar un riesgo de choque eléctrico. Consulte a un electricista calificado o al personal de mantenimiento si no está seguro de que la toma de corriente está conectada a tierra en forma adecuada. No modifique el enchufe suministrado con el aparato; si no calza en la toma de corriente, haga que un electricista calificado instale una toma de corriente adecuada. Este aparato es apto para uso en un circuito nominal de 120 voltios y tiene un enchufe de conexión a tierra similar al enchufe (A) que se ilustra en el diagrama. Si no se dispone de una toma de corriente con una conexión a tierra adecuada, se puede usar un adaptador temporal (D) para conectar este enchufe a un receptáculo de 2 polos (E). El adaptador temporal debe utilizarse únicamente hasta que un electricista calificado pueda instalar una toma de corriente con una conexión a tierra adecuada (B). La oreja, patilla o dispositivo similar rígido de color verde (F) que sale del adaptador debe conectarse a una conexión a tierra permanente (G), como la tapa de la caja de una toma de corriente con una conexión a tierra adecuada. Cuando se use el adaptador,

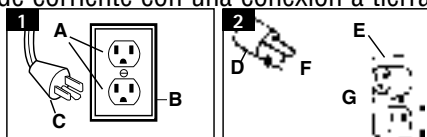

debe mantenerse en su lugar con un tornillo de metal. NOTA: En Canadá, el Código Eléctrico Canadiense (Canadian Electrical Code) no permite el uso de adaptadores temporales.

1. ENSAMBLADO DE LA ASPIRADORA

CONTENIDO DE LA CAJA

- A. Sección del mango*
- B. Clip para el accesorio de mano turboaccionado
- C. Boquilla para hendiduras
- D. Accesorio para polvo/tapizados**
- E. Tubo
- F. Tornillo (para el ensamblaje)
- G. Contenedor para polvo

*El accesorio varía según el modelo.

Retire todas las piezas de la caja e identifique cada artículo que se muestra.

Asegúrese de ubicar todas las piezas antes de eliminar el embalaje.

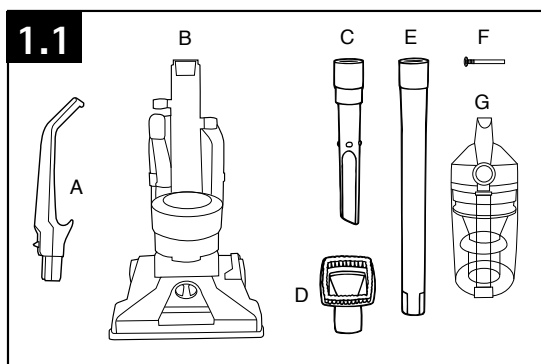

COLOCACIÓN DEL MANGO

variar según el modelo)

Nota: Retire el tornillo que se encuentra en la base de la aspiradora y apártelo hasta la instrucción 1.3

1.2 Introduzca la sección del mango en la base de la aspiradora. Empuje hacia abajo con fuerza.

1.3 Con un destornillador Phillips, asegure (1) tornillo que se encuentra detrás del mango en la base de la aspiradora.

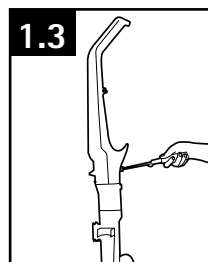
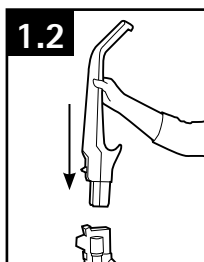

CONEXIÓN DEL CONTENEDOR PARA POLVO

1.4 En primer lugar, coloque la parte inferior del contenedor para polvo dentro del cuerpo de la aspiradora. Gire el contenedor dentro de la aspiradora. El contenedor para polvo está asegurado cuando escucha un clic.

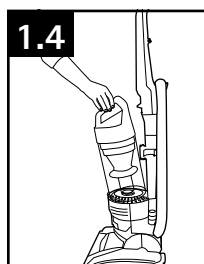

UBICACIÓN DE LOS ACCESORIOS

1.6 Asegure el clip del accesorio de mano turboaccionado (A) sobre los rebordes en el lateral del mango. Conecte la parte inferior del accesorio de mano turboaccionado y gire dentro del clip hasta que esté seguro.

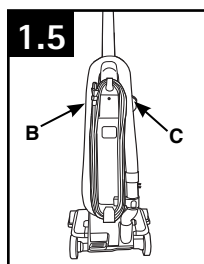

2. FUNCIONAMIENTO

DESCRIPCIÓN DE LA ASPIRADORA

1. Mango*
2. Botón de encender/apagar
3. Botón para soltar el depósito para polvo
4. Asa para transportar
5. Contenedor para polvo
6. Mango para limpieza de escaleras
7. Protector para muebles
8. Acceso al filtro hecho con medios filtrantes HEPA y al filtro de carbono*
9. Acceso al filtro lavable
10. Indicador de verificación del sistema
11. Boquilla para hendiduras
12. Tubo
13. Manguera
14. Pedal para soltar el mango
15. Tubo de la manguera
16. Botón de liberación de la manguera
17. Accesorio para polvo*
18. Ajuste de la altura para alfombras

*El accesorio varía según el modelo.

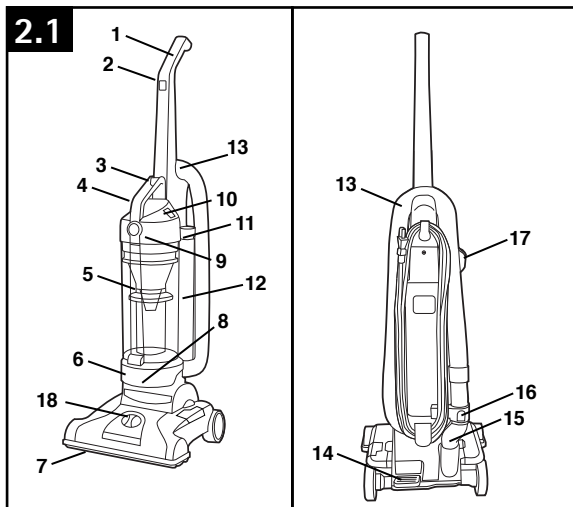

INTERRUPTOR DE ENCENDER/APAGAR (ON/OFF)

2.2 Enchufe el cordón en una toma de corriente eléctrica.

Para encender la aspiradora (ON), empuje el interruptor de encender y apagar una vez.

Para apagar la aspiradora (OFF), empuje el interruptor de nuevo.

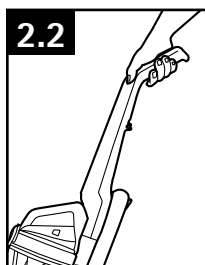

GUARDAR EL CORDÓN

2.3 Enrolle el cordón en sentido horario usando los dos ganchos provistos.

Fije el extremo de la clavija al cordón.

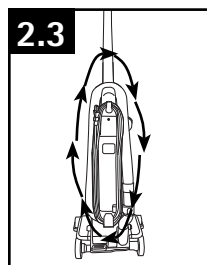

AJUSTE DE LA ALTURA PARA ALFOMBRAS

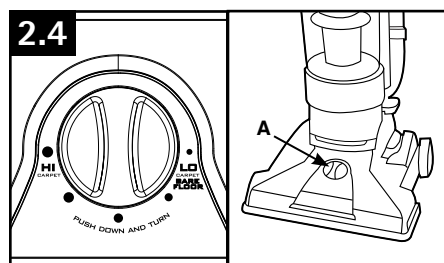

2.4 Para ajustar la posición de altura, EMPUJE hacia abajo y GIRE la perilla (A) hasta la posición deseada.

- Posiciones baja y media: para todo tipo de alfombras.
- Posición alta: para alfombra de pelo muy denso cuando se desea disminuir el esfuerzo de empuje en tanto que se mantiene una buena eficiencia de limpieza.

• IMPORTANTE •

Si le cuesta mucho empujar la aspiradora, gire la perilla a la siguiente posición más alta.

3. ACCESORIOS

Los accesorios le permiten limpiar superficies que están a mayor altura que el piso y llegar a áreas difíciles de limpiar.

La aspiradora está lista para usarse con los accesorios cuando el mango está en posición vertical.

• IMPORTANTE •

El rodillo de cepillos continúa girando mientras el aparato está encendido y el mango está en posición vertical, a no ser que la aspiradora esté en modo "Sólo succión" (disponible en algunos modelos solamente). Para evitar que las moquetas, los tapetes, los muebles y los suelos se dañen, evite inclinar el aparato o apoyarlo sobre muebles, alfombras de área con flecos o escaleras enmoquetadas durante el uso del accesorio.

SELECCIONE EL ACCESORIO APROPIADO

(Los accesorios pueden variar según el modelo)

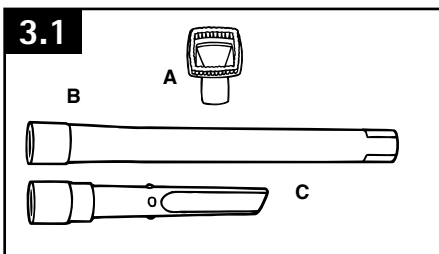

A. El accesorio para polvo/tapizados se usa en las superficies de las mesas, libros, accesorios de iluminación y persianas. (Los accesorios varían según el modelo)

B. El tubo se usa para alargar la manguera. Úselo con cualquiera de los accesorios antes mencionados.

C. El accesorio para hendiduras puede usarse en lugares estrechos, en esquinas y en bordes de sitios, como cajones de cómodas, muebles tapizados, escaleras y zócalos.

RETIRO DE LA MANGUERA

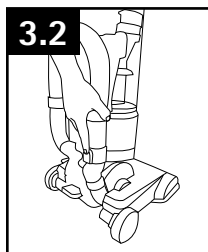

3.2 A fin de retirar la manguera para usar el accesorio, presione el botón de liberación y tire el extremo de la manguera hacia afuera.

Para volver a trabaarla en su lugar, empuje la manguera dentro del tubo de la manguera hasta que escuche un clic.

CONEXIÓN DEL TUBO Y DE LOS ACCESORIOS

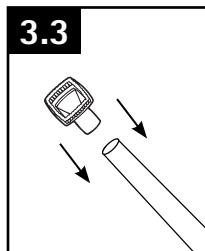

3.3 Para conectar el accesorio o el tubo a la manguera, empújelos firmemente en su lugar.

LIMPIEZA DE ESCALERAS

3.4 Levante la aspiradora por el mango para limpieza de escaleras y colóquela sobre las escaleras. Limpie de adelante hacia atrás. Nunca deje la aspiradora sobre las escaleras cuando no esté limpiando.

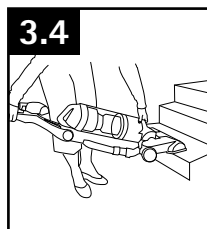

⚠ ADVERTENCIA ⚠

Tenga especial cuidado al limpiar escaleras. Para evitar lesiones personales o daños, y evitar que la aspiradora se caiga, siempre colóquela al pie de la escalera, en el suelo. No coloque la aspiradora sobre escaleras ni muebles, ya que puede ocasionar lesiones o daños.

CÓMO LIMPIAR LOS ACCESORIOS

Para limpiar la manguera, use un paño húmedo. NO los sumerja en agua.

Las demás herramientas de limpieza se pueden lavar en agua tibia con detergente. Enjuáguelas y déjelas secar al aire durante 24 horas antes de utilizarlas.

4. MANTENIMIENTO

Familiarícese con estas tareas de mantenimiento en el hogar, ya que el uso y cuidado apropiados de su aspiradora asegurarán una limpieza continuamente eficaz.

4.1 El indicador de verificación del sistema (A) lo alerta sobre posibles problemas de rendimiento del sistema. Consulte la sección Solución de problemas en la página 16 para obtener información sobre posibles causas y soluciones.

Si el aparato no está funcionando adecuadamente, se dejó caer, se dañó, se dejó a la intemperie o se dejó caer dentro del agua, llévelo a un centro de servicio antes de continuar usándolo.

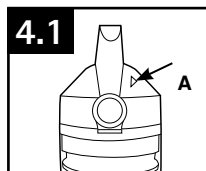

PROBLEMA	CAUSA POSIBLE	SOLUCIÓN POSIBLE
El indicador de verificación del filtro se ha iluminado en rojo.	1. El filtro enjuagable y/o el filtro hecho con medios filtrantes HEPA están sucios.	1. Limpie el filtro enjuagable y/o el filtro hecho con medios filtrantes HEPA – Pág. E9
	2. El contenedor para polvo está lleno y/o tapado.	2. Vacíe el contenedor para polvo - Pág. E9.
	3. Rodillo de cepillos y/o manguera tapados.	3. Revise la manguera - Pág. E11. Revise el rodillo de cepillos - Pág. E11.

Cualquier otra tarea de mantenimiento debe ser realizada por un representante de mantenimiento autorizado.

⚠ AVISO ⚠

Su aspiradora tiene incorporado un protector térmico para impedir el sobrecalentamiento. Cuando se activa el protector térmico, la aspiradora deja de funcionar.

Si esto sucede, proceda de la siguiente manera:

1. Apague la aspiradora y desenchúfela de la toma de corriente eléctrica.
2. Vacíe el contenedor para polvo.
3. Inspeccione y elimine la obstrucción en todo el trayecto de suciedad. Esta obstrucción puede producirse en: la entrada de la boquilla, el conector de la manguera, la manguera, la entrada del contenedor para polvo, el filtro ciclónico, el filtro lavable y el filtro HEPA.
4. Cuando la aspiradora está desenchufada y se deja enfriar el motor durante 30 minutos, el protector térmico se desactiva, y se puede continuar pasando la aspiradora.

Si el protector térmico sigue activándose después de efectuar los pasos anteriores, es posible que su aspiradora necesite mantenimiento.

DEPÓSITO PARA POLVO

Cuándo vaciarlo

4.2 Para mantener un rendimiento óptimo, vacíe el contenedor para polvo antes de que alcance su nivel máximo (A). Coloque la aspiradora en posición vertical antes de retirar el contenedor para polvo.

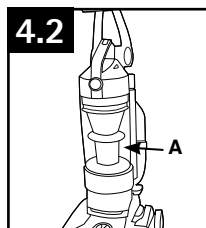

⚠ ADVERTENCIA ⚠

Para reducir el riesgo de lesiones ocasionadas por piezas en movimiento, desenchufe la aspiradora antes de realizar el mantenimiento. No use la aspiradora sin el contenedor para polvo ni los filtros colocados en su lugar.

Los materiales muy finos, como talco facial o maicena, pueden sellar el filtro y reducir el rendimiento. Cuando use la aspiradora para este tipo de suciedad, vacíe el contenedor y limpie los filtros con frecuencia.

DEPÓSITO PARA POLVO

Como vaciarlo

4.3 Presione el botón de liberación del contenedor para polvo (A) y gire el contenedor hacia afuera.

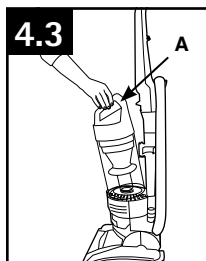

4.4 Sujetando el contenedor para polvo sobre el recipiente de basura, presione el botón de liberación de la puerta del contenedor para polvo (A) para abrir la puerta del contenedor para polvo (B).

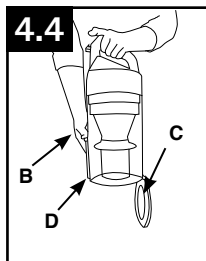

Cierre la puerta del contenedor para polvo (B). Presione firmemente para asegurar en la parte delantera (C).

4.5 En primer lugar, coloque la parte inferior del contenedor para polvo dentro del cuerpo de la aspiradora. Gire el contenedor para polvo en el cuerpo de la aspiradora y presione firmemente hasta que se trabe en su lugar.

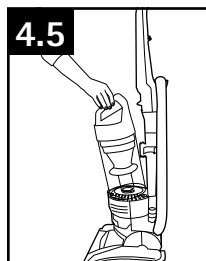

LOS FILTROS: Cuándo limpiarlo

Para mantener un rendimiento óptimo, el filtro debe limpiarse cada dos meses en condiciones de uso normales.

Filtro enjuagable: Cómo limpiar

Retire el contenedor para polvo, como se describe en la Fig. 4.3.

4.6 Tire hacia arriba la traba del contenedor para polvo (A) para abrir.

4.7 Tire del filtro para retirar el filtro enjuagable.

Mantenga el filtro debajo del agua corriente durante dos minutos para retirar la suciedad y los residuos. Oprima el filtro dos veces debajo del agua. Oprima una última vez para retirar el exceso de agua.

• IMPORTANTE •

Deje que el filtro se seque completamente antes de volver a colocarlo. Esto puede demorar hasta 24 horas.

Vuelva a colocar el filtro, con el lado de la lengüeta hacia afuera.

Cierre bien la tapa empujando en la parte (B) hasta que haga clic, como se muestra en la Fig. 4.6.

Vuelva a colocar el contenedor para polvo, como se describe en la Fig. 4.5.

⚠ ADVERTENCIA ⚠

Para reducir el riesgo de lesiones ocasionadas por piezas en movimiento, desenchufe la aspiradora antes de realizar el mantenimiento. No use la aspiradora sin el contenedor para polvo ni los filtros colocados en su lugar.

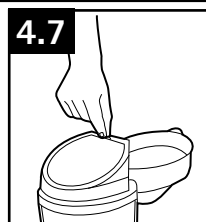
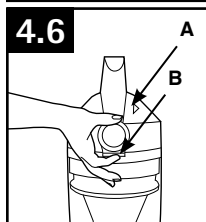

Filtro enjuagable: Qué comprar

Siempre que el uso y el mantenimiento se realicen correctamente, su filtro enjuagable no necesita reemplazarse dentro del período de garantía. Si lo desea, puede adquirir el filtro adicionales en Hoover.com o al 1-800-944-9200. Si lo desea, hay filtros adicionales disponibles. Solicite la pieza n.º 303173001 de Hoover®.

Filtro hecho con medios filtrantes

HEPA: Cómo limpiar

4.8 Con los dedos en las ranuras, tire del marco del filtro (A) directamente hacia afuera. Sujete el filtro sobre el recipiente de basura y golpéelo suavemente para retirar la suciedad y los residuos.

Vuelva a deslizarlo en su posición, en la aspiradora.

⚠ ADVERTENCIA ⚠

Para reducir el riesgo de lesiones ocasionadas por piezas en movimiento, desenchufe la aspiradora antes de realizar el mantenimiento. No use la aspiradora sin el contenedor para polvo ni los filtros colocados en su lugar.

• IMPORTANTE •

NO ENJUAGUE NI LAVE EL FILTRO HECHO CON MEDIO FILTRANTE HEPA.

Qué comprar: Filtro hecho con medios filtrantes HEPA

Siempre que el uso y el mantenimiento se realicen correctamente, su filtro no necesita reemplazarse dentro del período de garantía. Si lo desea, hay filtros adicionales disponibles. Solicite la pieza n.º 303172001 de Hoover®.

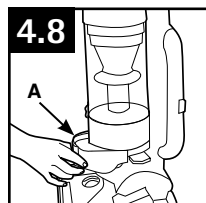

Conjunto del filtro ciclónico: Cómo limpiar

⚠ ADVERTENCIA ⚠

Para reducir el riesgo de lesiones ocasionadas por piezas en movimiento, desenchufe la aspiradora antes de realizar el mantenimiento.

No use la aspiradora sin el contenedor para polvo ni los filtros colocados en su lugar.

Retire el contenedor para polvo, como se describe en la Fig. 4.3.

4.9 Gire el conjunto del filtro (A) en sentido antihorario. Retire el conjunto del contenedor para polvo.

4.10 La suciedad y los residuos pueden limpiarse del conjunto del filtro con el accesorio para polvo/tapizados.

4.11 Coloque el conjunto del filtro en el contenedor para polvo, alineando las (3) lengüetas (A) del filtro con las (3) ranuras del contenedor para polvo (B), y gire en sentido horario para asegurarlo en su posición.

4.12 Si el ensamblaje se realizó de forma correcta, el emblema de Hoover® y las líneas centrales del contenedor para polvo estarán alineados con la parte frontal del contenedor para polvo (C).

Vuelva a colocar el contenedor para polvo, como se describe en la Fig. 4.5.

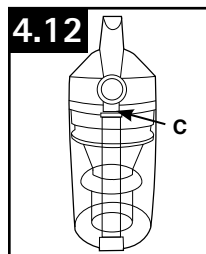
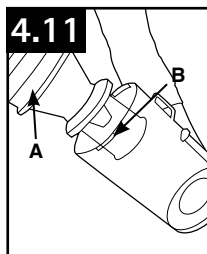
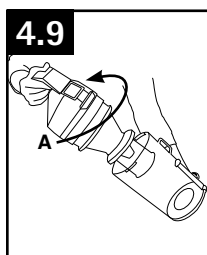

RODILLO DE CEPILLOS:

Cómo limpiar

⚠ ADVERTENCIA ⚠

Para reducir el riesgo de lesiones ocasionadas por piezas en movimiento, desenchufe la aspiradora antes de realizar el mantenimiento.

4.13 Voltee la aspiradora de modo que la parte inferior mire hacia arriba.

Gire la traba superior roja (A) en sentido antihorario.

4.14 Deslice la traba inferior roja (B) a la posición de desmontado.

4.15 Gire hacia afuera la placa inferior y retire toda la suciedad y/o cabello del rodillo de cepillos.

4.16 Mueva la placa inferior para que las tres pestañas de la orilla frontal del protector de la boquilla se alineen con las tres ranuras de la boquilla. Vuelva a girar hasta que quede en su posición. Deslice la traba inferior roja a la posición de trabado, y gire la traba superior roja en sentido horario.

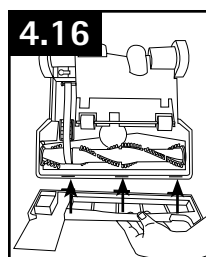
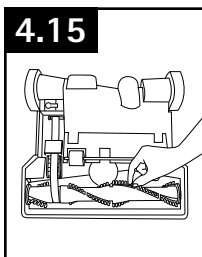
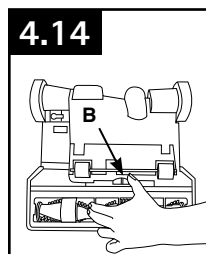
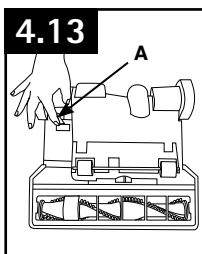

MANGUERA: Cómo limpiar

⚠ ADVERTENCIA ⚠

Para reducir el riesgo de lesiones ocasionadas por piezas en movimiento, desenchufe la aspiradora antes de realizar el mantenimiento.

4.17 A fin de retirar la manguera para usar el accesorio, presione el botón de liberación de la manguera (A) y tire el extremo de la manguera hacia afuera.

Elimine la suciedad o las obstrucciones de la manguera. No use objetos filosos para limpiar la manguera, ya que pueden causar daños. Para volver a trabarla en su lugar, empuje la manguera dentro del tubo de la manguera hasta que escuche un clic.

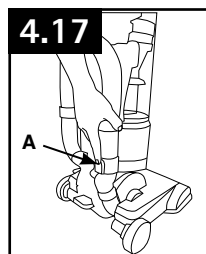

CORREA

⚠ ADVERTENCIA ⚠

Para reducir el riesgo de lesiones ocasionadas por piezas en movimiento, desenchufe la aspiradora antes de realizar el mantenimiento.

La correa se encuentra debajo de la placa inferior de la aspiradora, y debe verificarse periódicamente para asegurarse de que esté en buenas condiciones.

Cuándo reemplazarla

Reemplace la correa si está estirada, cortada o rota.

Para revisar la correa plana, consulte la Fig. 4.18 - 4.20

Cómo reemplazarla

4.18 Voltee la aspiradora de modo que la parte inferior mire hacia arriba. Gire la traba superior roja (A) en sentido antihorario.

4.19 Deslice la traba inferior roja (B) a la posición de desmontado.

4.20 Levante la placa inferior.

4.21 Retire la correa usada del rodillo de cepillos (C); luego, del eje del motor (varilla de metal) (D) y deséchela.

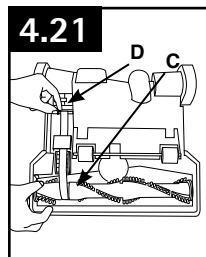
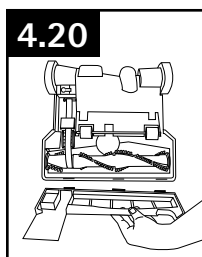
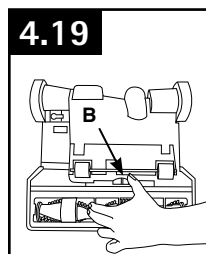
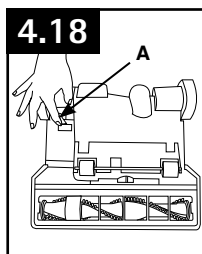

CORREA (continuado)

Qué comprar: Correa plana

Utilice únicamente correas genuinas de HOOVER® con su aspiradora.

Al comprar una correa solicite la correa elástica, n° de pieza **562932001** de HOOVER® y **AH20080**.

4.22 Con la inscripción en la parte exterior de la correa, deslice la correa nueva sobre el eje del motor (varilla de metal) (E).

Empuje el otro extremo de la correa por la guía de la correa (F) y sobre la polea de metal; luego, deslícela alrededor del área del rodillo de cepillos sin cerdas (G).

Con la correa en su lugar, tire del rodillo de cepillos y deslícelo dentro de la boquilla, asegurándose de que las tapas de extremo del rodillo de cepillos tengan la orientación correcta.

• IMPORTANTE •

Gire el rodillo de cepillos en forma manual para asegurarse de que no se haya torcido la correa.

4.23 Vuelva a colocar la placa inferior, alineando las lengüetas que se encuentran en el borde delantero del protector de la boquilla con las ranuras de la boquilla. Vuelva a girar en su posición. Deslice la traba inferior roja a la posición de trabado, y gire la traba superior roja en sentido horario.

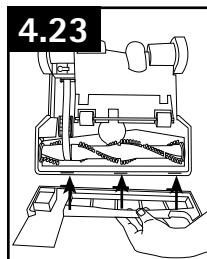
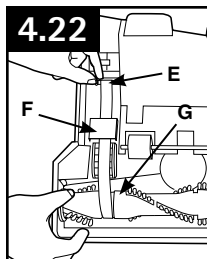

5. SOLUCIÓN DE PROBLEMAS

Si ocurre un problema menor, generalmente puede resolverse con bastante facilidad cuando se halla la causa, usando esta lista de verificación.

Cualquier otra tarea de mantenimiento debe ser realizada por un representante de mantenimiento autorizado.

Si el aparato no está funcionando adecuadamente, se dejó caer, se dañó, se dejó a la intemperie o se dejó caer dentro del agua, llévalo a un centro de servicio antes de continuar usándolo.

ADVERTENCIA

Para reducir el riesgo de lesiones ocasionadas por piezas en movimiento, desenchufe la aspiradora antes de realizar el mantenimiento.

PROBLEMA	CAUSA POSIBLE	SOLUCIÓN POSIBLE
La aspiradora no funciona	1. No está bien enchufada.	1. Enchúfela bien.
	2. Fusible quemado o se disparó el disyuntor.	2. Inspeccione el fusible o el disyuntor.
	3. Protector térmico activado.	3. Desenchufe y deje que la aspiradora se enfríe durante 30 min. (Esto reajustará el protector térmico).
El indicador de verificación del filtro se ha iluminado en rojo. o La aspiradora no aspira o Baja succión.	1. El filtro enjuagable y/o el filtro hecho con medios filtrantes HEPA están sucios.	1. Limpie el filtro enjuagable y/o el filtro hecho con medios filtrantes HEPA – Pág. E9 y E10.
	2. El contenedor para polvo está lleno y/o tapado.	2. Vacíe el contenedor para polvo - Pág. E9.
	3. La correa está rota o desgastada.	3. Reemplace la correa - Pág. E12.
	4. Rodillo de cepillos y/o manguera tapados.	4. Revise la manguera - Pág. E11. Revise el rodillo de cepillos - Pág. E11.
	5. La posición de la altura para moquetas es incorrecta.	5. Coloque el ajuste de altura de la moqueta en la posición apropiada para la moqueta que está limpiando - Pág. E7.
El polvo sale de la aspiradora.	1. El recipiente de polvo está lleno.	1. Vacíe el recipiente de polvo - Pág. E9.
	2. El contenedor para polvo no está instalado correctamente.	2. Revise la sección Cómo retirar y volver a colocar el contenedor para polvo - Pág. E9.
	3. La manguera no está instalada correctamente.	3. Revise la sección Instalación de la manguera - Pág. E7.
	4. El filtro enjuagable y/o el filtro hecho con medios filtrantes HEPA no están instalados completamente.	4. Revise la sección Cómo retirar y limpiar el filtro - Pág. E9 y E10.
Dificultad para empujar la aspiradora	1. La posición de la altura para moquetas es incorrecta.	1. Coloque la perilla de ajuste de altura de la moqueta en la posición apropiada para la moqueta que está limpiando - Pág. E7.
Se detecta un olor a humo/ quemado	1. Correa rota o estirada.	1. Reemplace la correa del rodillo de cepillos - Pág. E11.
	2. El rodillo de cepillos está tapado.	2. Elimine/retire los residuos del rodillo de cepillos - Pág. 10.

6. SERVICIO

Para obtener un servicio aprobado de Hoover® y piezas genuinas de Hoover®, encuentre el Concesionario autorizado de servicio de garantía de Hoover® (depositario) más cercano:

- Consultando las Páginas amarillas en la sección "Aspiradoras – uso" doméstico.
- Visite nuestro sitio web en hoover.com (clientes estadounidenses) o hoover.ca (clientes canadienses). Siga el enlace del centro de servicio para encontrar el centro de servicio más cercano.
- Para que le informen de manera automática la ubicación de los centros autorizados de servicio, llame al 1-800-944-9200. No envíe su aspiradora a Hoover®, Inc., Company en Glenwillow para realizar el servicio. Esto sólo provocará demoras.

Si necesita recibir más ayuda:

Para hablar con un representante de atención al cliente, llame al 1-800-944-9200; de lunes a viernes, de 8 a.m. a 7 p.m., hora del Este. Siempre identifique su aspiradora por el número de modelo completo al solicitar información o realizar pedidos de piezas.

(El número de modelo aparece en la parte inferior de la aspiradora).

7. GARANTÍA

GARANTÍA LIMITADA DE UN AÑO DEL PRODUCTO COMERCIAL

QUÉ CUBRE ESTA GARANTÍA

Siempre que el uso y el mantenimiento de su producto HOOVER® se realicen en condiciones de uso comercial normales y según el Manual del propietario, el producto estará garantizado contra defectos originales en el material y la fabricación durante un año completo desde la fecha de compra (el "Período de Garantía"). Durante el Período de Garantía, Hoover le proporcionará gratuitamente la mano de obra y las piezas necesarias para corregir cualquier defecto en los productos comprados en los Estados Unidos, en una tienda situada en una base militar de los EE. UU. o en Canadá.

CÓMO HACER UN RECLAMO EN VIRTUD DE LA GARANTÍA

Si este producto no se ajusta a las condiciones garantizadas, lleve o envíe el producto a un Concesionario autorizado de servicio de garantía de Hoover junto con el comprobante de compra. Para que le informen de manera automática acerca de la ubicación de los centros autorizados de servicio, llame al: 1-800-944-9200 o visite Hoover® en Internet, en www.hoover.com (clientes estadounidenses) o www.hoover.ca (clientes canadienses). Si necesita asistencia adicional o información sobre esta Garantía o sobre la disponibilidad de los centros de servicio de garantía, llame al 1-800-944-9200, de lunes a viernes, de 8 a.m. a 7 p.m., hora del Este. En Canadá, llame al 1-800-263-6376, de lunes a viernes, de 8 a.m. a 7 p.m., hora del Este.

QUÉ NO CUBRE ESTA GARANTÍA

Ciertas piezas de su producto comercial Hoover deben reemplazarse durante el uso habitual debido al desgaste normal. Estos artículos incluyen correas, manguitos del rodillo agitador, cojinetes del agitador, cepillos, bolsas, filtros y bombillas. Esta Garantía no cubre estas piezas.

Esta Garantía tampoco cubre: el mantenimiento inadecuado del producto, los daños provocados por el uso indebido, casos fortuitos, hechos de la naturaleza, vandalismo u otros actos que excedan del control de Hoover, acciones u omisiones del propietario, uso fuera del país en que el producto fue comprado inicialmente, reventa del producto por parte del propietario original, defec-

tos o daños producidos por la reparación o alteración de cualquier persona que no sea un Concesionario autorizado de servicio de garantía de Hoover. Hoover, Inc. se reserva el derecho de inspeccionar cualquier producto que se supone es defectuoso y de tomar las decisiones finales sobre cualquier reclamo en virtud de la garantía. Esta garantía no cubre el retiro del producto, la entrega, el transporte ni las visitas a domicilio. Sin embargo, si envía su producto a un Concesionario autorizado de servicio de garantía de Hoover para obtener un servicio bajo garantía, se pagará el costo del envío de ida o del envío de vuelta únicamente.

OTROS TÉRMINOS IMPORTANTES

Esta Garantía no es transferible ni puede cederse. Esta Garantía se registrará e interpretará de conformidad con las leyes del estado de Ohio. El Período de Garantía no se prorrogará en función de ningún reemplazo o reparación realizados en virtud de esta Garantía.

ESTA GARANTÍA ES LA ÚNICA GARANTÍA Y EL ÚNICO RECURSO QUE HOOVER PROPORCIONA. TODAS LAS DEMÁS GARANTÍAS, EXPRESAS O IMPLÍCITAS, INCLUIDAS LAS GARANTÍAS DE COMERCIABILIDAD O APTITUD PARA UN FIN PARTICULAR, QUEDAN EXCLUIDAS. HOOVER NO SERÁ RESPONSABLE EN NINGÚN CASO POR NINGÚN DAÑO ESPECIAL, INDIRECTO, INCIDENTAL O MEDIATO DE NINGÚN TIPO O NATURALEZA CON RESPECTO AL PROPIETARIO O A CUALQUIER PARTE QUE REALICE UN RECLAMO A TRAVÉS DEL PROPIETARIO, YA SEA QUE SE BASE EN RESPONSABILIDAD CONTRACTUAL, NEGLIGENCIA, RESPONSABILIDAD EXTRA CONTRACTUAL O RESPONSABILIDAD CIVIL OBJETIVA POR LOS PRODUCTOS, O EMERGENTE DE CUALQUIER OTRA CAUSA. Algunos estados no permiten la exclusión de los daños mediatos, por lo cual es posible que la exclusión mencionada no se aplique en su caso. Esta garantía le otorga derechos específicos; es posible que además tenga otros derechos que varían de un estado a otro.

GUIDE D'UTILISATION

Instructions d'utilisation et d'entretien



www.hoover.com

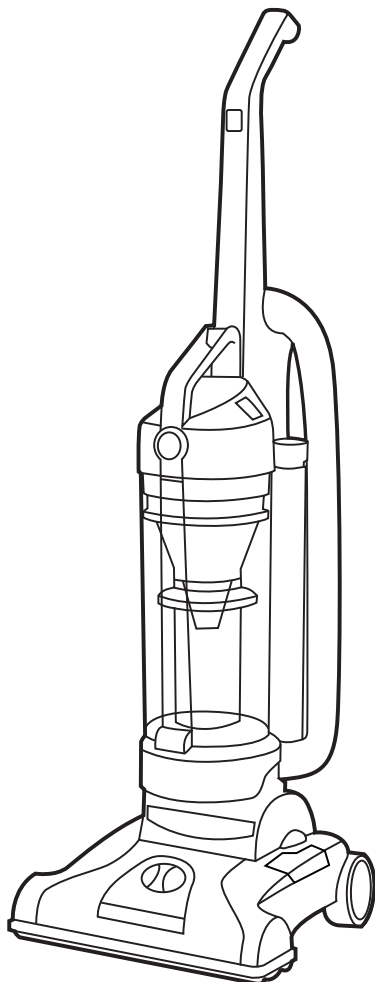

IMPORTANT : LIRE CES INSTRUCTIONS ATTENTIVEMENT AVANT D'UTILISER L'ASPIRATEUR.

Vous avez des questions ou des inquiétudes? Veuillez appeler le service à la clientèle au 1 800 9449200 du lundi au vendredi, de 8 h à 19 h (HNE).

VEUILLEZ NE PAS RETOURNER CE PRODUIT AU MAGASIN.

CE PRODUIT EST POUR L'USAGE COMMERCIAL SEULEMENT.

Merci d'avoir choisi un produit HOOVER^{MD}.

Veillez inscrire les numéros de modèle et de série COMPLETS dans les espaces fournis à cet effet

MODÈLE _____

NUMÉRO DE SÉRIE: _____

Conseil: Il est recommandé de joindre votre reçu de caisse au guide de l'utilisateur, car une vérification de la date d'achat peut être effectuée avant toute réparation couverte par la garantie de votre produit HOOVER^{MD}.

**COMMERCIAL**
Electronic Floor
Care Technology Limited

1-800-445-2200
USA and Canada
hoover.com

VACUUM CLEANER/ ASPIRATEUR/ASPIRADORA
MODEL/MODÈLE/MODELO XXXXXX
120 v. 60Hz. 12.0 A
SERIES/SÉRIE/SERIE XXXXXX
PLANT, JI  LIMITED
MFG. CODE XXXX - JI 253G
SERIAL NO./NÚMERO DE SÉRIE/NUMERO SER.
XXXXXXXXXXXXXXXXXXXX
Distributed by HOOVER, Inc. (Geneva) OH 44139
Made in Mexico/Fabrique au Mexique/Hecho en Mexico

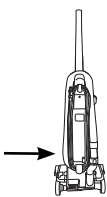

NUMÉRO DE SÈRIE

(Étiquette située au dos de l'aspirateur)

CONTENU

Consignes de sécurité importantes	3
Assemblage de l'aspirateur	5
Contenu de l'emballage	5
Fixer Le Manche	5
Fixer le videpoussière	5
Installer les accessoires	5
Utilisation	6
Description de l'aspirateur	6
Interrupteur Marche/ Arrêt.....	6
Cordon et rangement.....	6
Réglage selon la hauteur du tapis	6
Accessoires	7
Sélection de l'accessoire approprié	7
Retrait du tuyau	7
Fixation de la lance et des accessoires.....	7
Nettoyage d'escaliers.....	7
Accessoires de nettoyage.....	7
Entretien	8
Vide-poussière	8
Filtres	9
Rouleabrosse	11
Tuyau	11
Courroie	11
Dépannage	13
Service	13
Garantie	14

Pour obtenir de l'assistance :

visitez notre site web à l'adresse www.hoover.ca. Cliquez sur le lien du localisateur de marchands autorisés Hoover^{MD} pour trouver le marchand le plus près de chez vous, ou composez le 1 800 944 9200 pour écouter un message indiquant les adresses des marchands autorisés Hoover^{MD} (é.-U. Seulement) ou pour parler à un représentant du service à la clientèle (de 8 h à 19 h, hne, du lundi au vendredi).

CONSIGNES DE SÉCURITÉ IMPORTANTES RANGER ET CONSERVER CES INSTRUCTIONS

Durant l'utilisation d'un appareil électrique, toujours respecter les précautions élémentaires, y compris les suivantes :

LIRE TOUTES LES INSTRUCTIONS AVANT D'UTILISER CET APPAREIL.

AVERTISSEMENT: AFIN DE RÉDUIRE AU MINIMUM LES RISQUES D'INCENDIE, DE CHOC ÉLECTRIQUE OU DE BLESSURES :

- Assembler complètement avant l'utilisation.
- N'utiliser l'aspirateur qu'à la tension spécifiée sur la plaque signalétique située au dos de l'appareil.
- Ne pas laisser l'appareil sans surveillance lorsqu'il est branché. Le débrancher quand il n'est pas utilisé et avant d'en faire l'entretien.
- Ne pas utiliser l'appareil à l'extérieur ou sur des surfaces humides.
- Ne pas permettre que l'appareil soit utilisé comme un jouet. Ce produit n'est pas conçu pour être utilisé par des enfants de 12 ans et moins. Exercer une étroite surveillance lorsque l'appareil est utilisé à proximité d'enfants. Pour éviter les risques de blessures ou de dommages, tenir le produit hors de la portée des enfants, et ne pas leur permettre de placer leurs doigts ou des objets dans les ouvertures.
- L'appareil doit être utilisé seulement comme indiqué dans ce manuel. Utiliser uniquement les accessoires et les produits recommandés par le fabricant.
- Ne pas utiliser l'appareil si la fiche ou le cordon est endommagé. Si l'aspirateur ne fonctionne pas adéquatement, s'il est tombé, a été endommagé, a été laissé à l'extérieur ou est tombé dans l'eau, l'expédier à un centre de réparation pour qu'il soit vérifié.
- Ne pas tirer l'appareil par le cordon, ne pas se servir du cordon comme poignée, ne pas fermer de portes sur le cordon et ne pas contourner des coins ou des rebords tranchants avec le cordon. Éviter de faire rouler l'appareil sur le cordon. Tenir le cordon éloigné des surfaces chaudes.
- Ne pas tirer sur le cordon pour débrancher l'appareil, mais plutôt sur la fiche.
- Ne pas manipuler la fiche ou l'aspirateur avec les mains mouillées.
- Ne pas insérer d'objets dans les ouvertures de l'appareil. Ne pas utiliser l'appareil si les orifices sont obstrués; retirer la poussière, la mousse, les cheveux ou tout ce qui pourrait réduire le débit d'air.
- Garder les cheveux, les vêtements amples, les doigts et toute autre partie du corps à l'écart des ouvertures et des pièces en mouvement.
- Éteindre toutes les commandes avant de débrancher l'appareil.
- Être très prudent pendant l'utilisation dans les escaliers. Ne pas déposer l'aspirateur sur les marches. Afin d'éviter les blessures ou les dommages et d'empêcher l'appareil de tomber, toujours placer l'appareil au bas de l'escalier. Ne pas placer l'appareil dans les escaliers ou sur un meuble, ce qui pourrait causer des blessures ou des dommages.

- Ne pas aspirer les liquides inflammables ou combustibles comme l'essence, ni utiliser l'appareil à proximité de ces matériaux.
- N'aspirer aucune matière brûlante ou dégageant de la fumée, comme des cigarettes, des allumettes ou des cendres chaudes.
- Ne pas utiliser l'appareil sans son vide-poussière ou ses filtres.
- **MISE EN GARDE :** Cet appareil contient des produits chimiques reconnus par l'État de la Californie comme pouvant causer le cancer ou, entraîner des malformations congénitales ou d'autres troubles de la reproduction. **SE LAVER LES MAINS APRÈS L'UTILISATION DE L'APPAREIL.**

MISE EN GARDE : POUR RÉDUIRE LES RISQUES DE DOMMAGES :

- Éviter de ramasser des objets durs ou aux arêtes tranchantes avec l'appareil. Ils peuvent endommager l'appareil.
- Ranger dans un endroit sec. Ne pas exposer l'appareil à des températures de gel.
- Le rouleau-brosse continue à tourner si l'aspirateur est sous tension et le manche en position verticale. Pour éviter d'endommager les moquettes, les carpettes et les revêtements de sol, éviter de faire basculer l'aspirateur, de le placer sur un meuble ou de le faire passer sur les franges de carpettes ou dans des escaliers recouverts de tapis pendant l'utilisation des accessoires.
- Ne pas utiliser d'objets aux arêtes tranchantes pour nettoyer le tuyau car cela risquerait de l'endommager.

CONSIGNES DE MISE À LA TERRE

Cet appareil doit être mis à la terre. En cas de défectuosité ou de bris, la mise à la terre fournit un espace de moindre résistance au courant électrique afin de réduire le risque de choc électrique. Cet appareil est doté d'un cordon muni d'un conducteur de mise à la terre de l'équipement (C) et d'une fiche de mise à la terre (A). La fiche doit être branchée dans une prise appropriée (B) adéquatement installée et mise à la terre conformément à tous les codes et ordonnances locaux.

AVERTISSEMENT : Un branchement inadéquat du conducteur de mise à la terre de l'appareil peut entraîner un risque de choc électrique. Si vous n'êtes pas certain si la prise est correctement mise à la terre, consulter un électricien ou un technicien qualifié. Ne pas modifier la fiche fournie avec l'appareil. Si la fiche ne convient pas à la prise, faites installer une prise adéquate par un électricien qualifié. Cet appareil est conçu pour être utilisé sur un circuit d'un calibre nominal de 120 volts et est doté d'une fiche de mise à la terre qui ressemble à la fiche (A) illustrée. Un adaptateur temporaire (D) peut être utilisé pour brancher cette fiche à une prise bipolaire (E) si une prise adéquatement mise à la terre n'est pas disponible. L'adaptateur temporaire ne doit être utilisé que jusqu'à ce qu'une prise adéquatement mise à la terre (B) soit installée par un électricien qualifié. La patte rigide ou le taquet de couleur verte ou autre élément semblable (F) lié à l'adaptateur doit être branché à une masse permanente (G) comme un couvercle de boîte à prises adéquatement mis à la terre. Chaque fois qu'un adaptateur est utilisé, il doit être maintenu en place par une vis en métal. Remarque : Au Canada, l'usage d'un adaptateur temporaire n'est pas permis par le Code canadien de l'électricité.

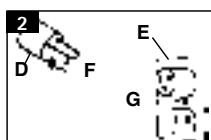
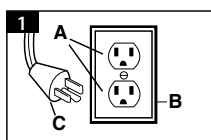

1. ENSAMBLAGE DE LA ASPIRADORAN

CONTENU DE L'EMBALLAGE

- A. Poignée*
- B. Aspirateur
- C. Suceur plat
- D. Brosse à épousseter/buse pour meuble*
- E. Rallonge
- F. Vis (pour l'assemblage)
- G. Vide-poussière

*Varient selon le modèle.

Retirer toutes les pièces de l'emballage.

Avant d'éliminer les matériaux d'emballage, s'assurer qu'aucune des pièces illustrées ne manque.

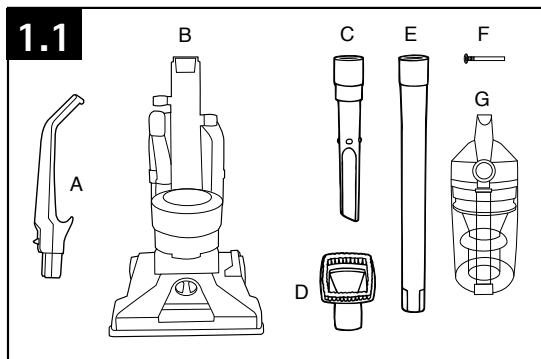

FIXER LE MANCHE

(Varient selon le modèle)

Nota : Retirer la vis située dans la base de l'aspirateur et la mettre de côté jusqu'à la directive 1.3.

1.2 Insérer le manche dans la base de l'aspirateur. Appuyer fermement.

1.3 À l'aide d'un tournevis à tête cruciforme, serrer (1) vis située à l'arrière du manche dans la base de l'aspirateur.

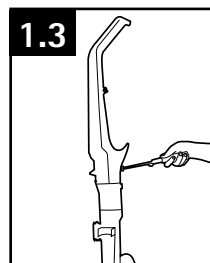
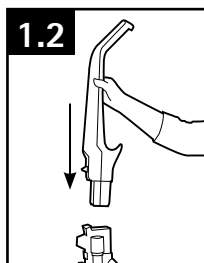

FIXER LE VIDEPOUSSIÈRE

1.4 Placer d'abord la base du vide-poussière dans l'appareil. Faire pivoter le videpoussière dans l'aspirateur. Le videpoussière est fixé adéquatement quand vous entendez un clic.

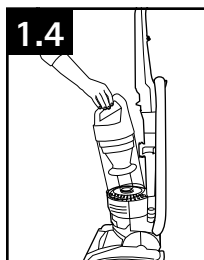

INSTALLER LES ACCESSOIRES

1.5 Placer le suceur plat dans la rallonge et le faire glisser dans le compartiment pour accessoires sur le côté gauche au dos (B) de l'aspirateur et placer la brosse pour tissus d'ameublement sur le côté droit au dos (C) de l'aspirateur, tel qu'illustré.

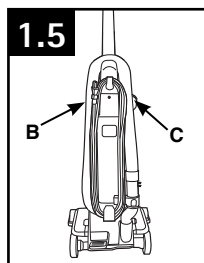

2. FONCTIONNEMENT

CARACTÉRISTIQUES

1. Poignée*
2. Bouton marche/arrêt
3. Bouton de dégagement du videpoussière
4. Poignée de transport
5. Vide-poussière
6. Poignée pour le nettoyage des escaliers
7. Protège-meubles
8. Accès au filtre avec substance filtrante HEPA charbon
9. Accès au filtre lavable
10. Indicateur de vérification du système
11. Bec suceur
12. Rallonge
13. Tuyau
14. Pédale de déblocage du manche
15. Tube pour tuyau
16. Bouton de dégagement du tuyau
17. Brosse à épousseter
18. Réglage selon la hauteur du tapis

*Les accessoires varient selon le modèle.

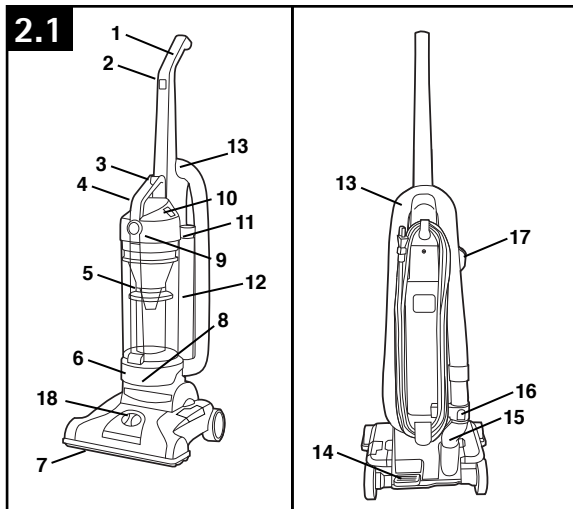

INTERRUPTEUR MARCHE/ ARRÊT ENTRETIEN DU CORDON

2.2 Brancher le cordon dans une prise d'alimentation.

Pour allumer l'appareil, appuyer sur l'interrupteur Marche Arrêt.

Pour éteindre l'appareil, appuyer de nouveau sur l'interrupteur

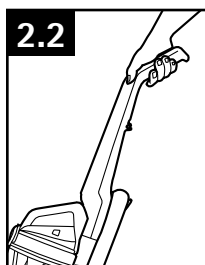

2.3 Enrouler le cordon autour des deux crochets pour cordon, vers la droite.

Attacher l'extrémité avec la fiche au cordon.

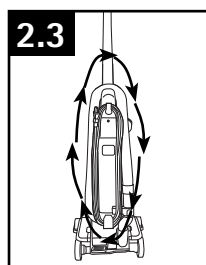

RÉGLAGE SELON LA HAUTEUR DU TAPIS

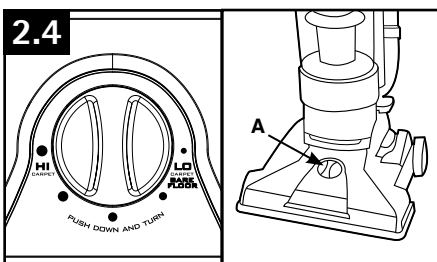

2.4 Pour régler la hauteur, APPUYER sur le bouton (A) et le TOURNER jusqu'au réglage souhaité.

For maximum cleaning performance, the following carpet height settings are recommended:

- Réglages inférieur et moyen : pour tous les types de tapis.
- Réglage supérieur : pour les tapis très épais, lorsqu'un effort moindre est désiré tout en maintenant une bonne performance.

• IMPORTANT •

S'il vous est difficile de pousser l'aspirateur, tourner le bouton jusqu'au réglage supérieur.

3. ACCESSOIRES

Les accessoires permettent de nettoyer les surfaces plus élevées et les endroits difficiles à atteindre.

Pour utiliser les accessoires, placer le manche à la position verticale.

• **IMPORTANT** • Le rouleau-brosse continue de tourner si l'appareil est en marche et que la poignée est à la verticale, à moins que l'aspirateur soit en mode de succion seulement (offert sur certains modèles seulement). Pour éviter d'endommager les moquettes, les carpettes, les meubles et les revêtements de sol, éviter de faire basculer l'appareil, de le placer sur un meuble ou de le faire passer sur les franges de carpettes ou dans des escaliers recouverts de tapis pendant l'utilisation de l'accessoire.

SÉLECTION DE L'ACCESSOIRE APPROPRIÉ

(Les accessoires peuvent varier selon les modèles)

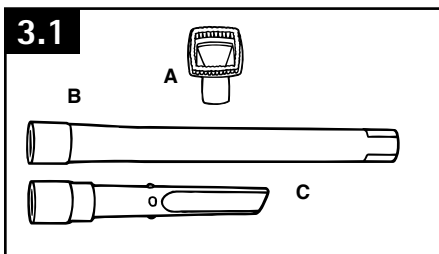

A. La brosse à épousseter/ buse pour meuble peut servir à nettoyer les dessus de table, les livres, les lampes et les stores.

B. La lance sert à rallonger votre tuyau. Elle peut être utilisée avec tous les accessoires cidessus.

C. Le suceur plat peut être utilisé dans les espaces étroits, dans les coins et le long des bordures, comme dans les tiroirs de bureaux, sur les meubles capitonnés, dans les escaliers et le long des plinthes.

RETRAIT DU TUYAU

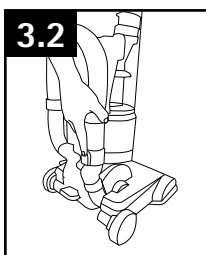

Pour retirer le tuyau afin d'utiliser un accessoire, appuyer sur le bouton de dégagement du tuyau et retirer l'extrémité du tuyau.

Pour réenclencher le tuyau en place, insérer le tuyau dans le tube pour le tuyau jusqu'à ce que vous entendiez un clic.

FIXATION DE LA LANCE ET DES ACCESSOIRES

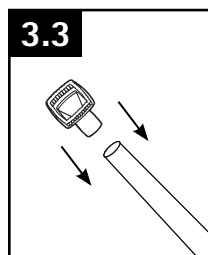

Pour fixer un accessoire ou la lance sur le tuyau, appuyer pour l'insérer jusqu'à ce qu'il s'enclenche en place.

NETTOYAGE D'ESCALIERS

3.4 Soulever l'aspirateur à l'aide de la poignée pour le nettoyage des escaliers et le placer dans les escaliers. Nettoyer de l'avant vers l'arrière. Ne jamais laisser l'aspirateur dans un escalier lorsqu'il n'est pas utilisé.

▲ MISE EN GARDE ▲

Faire preuve d'une grande prudence pendant l'utilisation dans les escaliers. Afin d'éviter les blessures ou les dommages et d'empêcher l'appareil de tomber, toujours placer l'appareil au bas de l'escalier. Ne pas placer l'appareil dans un escalier ou sur un meuble, car cela risquerait de causer des blessures ou des dommages.

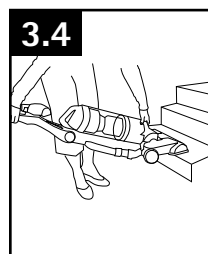

ACCESSOIRES DE NETTOYAGE

Pour nettoyer le tuyau, essuyer avec un chiffon humide. NE PAS immerger dans l'eau. Les autres accessoires pour le nettoyage peuvent être lavés avec un détergent dans de l'eau tiède. Rincer les accessoires et les laisser sécher à l'air 24 heures avant de les utiliser.

4. ENTRETIEN

4.1 Il est recommandé de vous familiariser avec les tâches d'entretien; l'utilisation et l'entretien appropriés de l'appareil assureront son bon fonctionnement.

L'indicateur de vérification du système situé dans la zone (A) vous informe des problèmes possibles liés au rendement du système.

Si l'aspirateur ne fonctionne pas adéquatement, s'il est tombé, a été endommagé, a été laissé à l'extérieur ou est tombé dans l'eau, l'expédier à un centre de réparation avant de poursuivre l'utilisation.

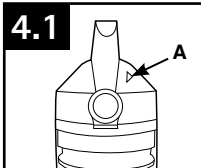

PROBLÈME	CAUSE POSSIBLE	CAUSE POSSIBLE
Indicateur de vérification du système s'est illuminé en rouge	1. Le filtre lavable et/ou le filtre avec substance filtrante HEPA sont sales.	1. Nettoyer le filtre lavable et/ou le filtre avec substance filtrante HEPA – Pg. 9.
	2. Le videpoussière est plein ou obstrué.	2. Vider le videpoussière – Pg. 9.
	3. Le rouleau-brosse ou le tuyau est obstrué.	3. Vérifier le tuyau – Pg. 11. Vérifier le rouleau-brosse – Pg. 11.

Toute autre tâche d'entretien doit être confiée à un représentant de service autorisé.

⚠ AVIS ⚠

L'aspirateur est doté d'un protecteur thermique interne pour le protéger contre la surchauffe. Lorsque le protecteur thermique est activé, l'aspirateur s'arrête.

Si cela se produit, procéder comme suit :

1. Éteindre l'aspirateur et le débrancher.
2. Vider le videpoussière.
3. Inspecter le conduit à poussière et éliminer tout blocage qui peut s'y trouver. Cette obstruction peut survenir aux points suivants : l'entrée de la buse, le connecteur à l'extrémité du tuyau, le tuyau, l'entrée du videpoussière, le filtre cyclonique, le filtre lavable et le filtre HEPA.
4. Lorsque l'aspirateur est débranché et que le moteur a refroidi pendant 30 minutes, le protecteur thermique est automatiquement réinitialisé, et l'aspirateur peut de nouveau être utilisé.

Si le protecteur thermique est encore activé après avoir suivi les étapes ci-dessus, il se peut que l'aspirateur ait besoin d'entretien.

VIDE-POUSSIERE

Quand le vider

4.2 Pour maintenir un rendement optimal, vider le vide-poussière avant que la poussière n'atteigne la ligne de quantité maximale (A). Placer l'aspirateur en position verticale avant d'enlever le videpoussière.

⚠ MISE EN GARDE ⚠

Pour réduire les risques de blessures causées par des pièces en mouvement, débrancher l'appareil avant d'en effectuer l'entretien. Ne pas utiliser l'aspirateur si le videpoussière ou les filtres ne sont pas en place.

Des matières très fines, comme la poudre pour le visage ou la fécule de maïs, peuvent boucher le filtre et nuire au rendement de l'appareil. Lorsque l'appareil est utilisé pour aspirer de telles poussières, vider le vide-poussière et nettoyer les filtres souvent.

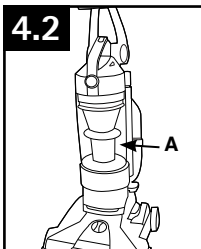

VIDE-POUSSIÈRE

Comment le nettoyer

4.3 Appuyer sur le bouton de dégagement du videpoussière (A) et faire pivoter le videpoussière pour le retirer.

4.4 Tenir le videpoussière audessus d'une poubelle, appuyer sur le bouton de dégagement de la porte du videpoussière (B) pour ouvrir la porte du vide-poussière (C).

Refermer la porte du videpoussière (C). Appuyer fermement pour l'enclencher en place à l'avant (D).

4.5 Placer d'abord la base du vide-poussière dans l'appareil. Faire pivoter le vide-poussière dans l'aspirateur et appuyer fermement jusqu'à ce qu'il se bloque.

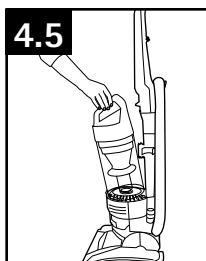
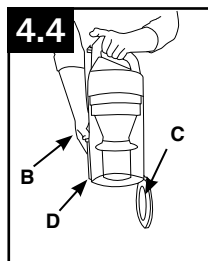
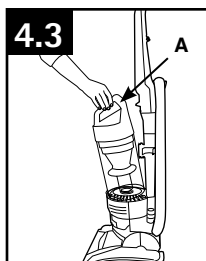

FILTRES: Quand le nettoyer

Pour maintenir le rendement optimal de l'appareil, le filtre doit être nettoyé tous les deux mois dans des conditions d'utilisation normales.

Filtere lavable : Comment le nettoyer

Retirer le videpoussière tel qu'il est illustré à la Fig. 4.3.

4.6 Tirer sur le verrou du videpoussière (A) pour l'ouvrir.

4.7 Tirer sur le filtre pour retirer le filtre lavable.

Tenir le filtre sous l'eau courante pendant deux minutes pour en éliminer la poussière et les débris. Torde le filtre pendant qu'il est sous l'eau. Torde une dernière fois pour en retirer l'excès d'eau.

• IMPORTANT •

Faire sécher complètement le filtre avant de le replacer. Le séchage peut prendre jusqu'à 24 heures.

Replacer le filtre avec la languette vers l'extérieur.

Bien fermer le couvercle en poussant sur la zone (B) jusqu'à ce qu'un déclic se fasse entendre, comme l'indique la figure 4.6.

Replacer le videpoussière tel qu'il est décrit à la Fig 4.5.

▲ MISE EN GARDE ▲

Pour réduire les risques de blessures causées par des pièces en mouvement, débrancher l'aspirateur avant d'en effectuer l'entretien. Ne pas utiliser l'aspirateur si le videpoussière ou les filtres ne sont pas en place.

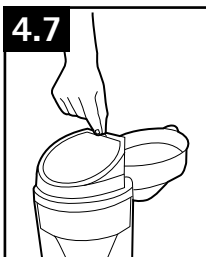
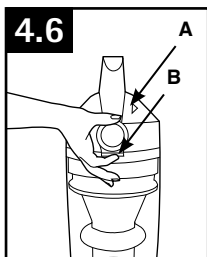

Quoi acheter : Filtre lavable

Si le filtre lavable est utilisé et entretenu de façon appropriée, il ne devra pas être remplacé pendant la période de garantie. Au besoin, il est possible d'acheter des filtres supplémentaires. Au besoin, il est possible d'acheter des filtres supplémentaires en visitant le site Hoover.com ou en composant le 1-800-944-9200. Demander la pièce Hoover^{MD} no 303173001.

Filtre composé d'une substance filtrante HEPA : Comment le nettoyer

4.8 Placer vos doigts dans les encoches, et tirer sur le cadre du filtre (A) pour l'enlever. Tenir le filtre audessus d'une poubelle et le tapoter pour en faire tomber la poussière et les débris. Replacer en position sur l'aspirateur.

⚠ MISE EN GARDE ⚠

Pour réduire les risques de blessures causées par des pièces en mouvement, débrancher l'aspirateur avant d'en effectuer l'entretien. Ne pas utiliser l'aspirateur si le videpoussière ou les filtres ne sont pas en place.

• IMPORTANT •

NE PAS RINCER OU LAVER LE FILTRE AVEC SUBSTANCE FILTRANTE HEPA.

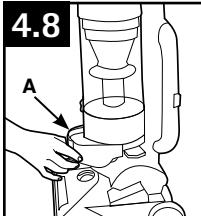

Quoi acheter: Filtre composé d'une substance filtrante HEPA

Si le filtre est utilisé et entretenu de façon appropriée, il ne devra pas être remplacé pendant la période de garantie. Au besoin, il est possible d'acheter des filtres supplémentaires. Demander la pièce Hoover^{MD} no 303172001.

Assemblage du filtre cyclonique : comment le nettoyer

⚠ MISE EN GARDE ⚠

Pour réduire les risques de blessures causées par des pièces en mouvement, débrancher l'appareil avant d'en effectuer l'entretien.

Ne pas utiliser l'aspirateur si le videpoussière ou les filtres ne sont pas en place.

Retirer le videpoussière, tel qu'illustré à la Fig. 4.3.

4.9 Tourner le filtre (A) dans le sens antihoraire pour retirer le videpoussière.

4.10 La poussière et les débris peuvent être évacués du filtre à l'aide de la brosse à épousseter/pour tissu d'ameublement.

4.11 Placer le filtre sur le videpoussière, aligner les trois (3) languettes (A) sur le filtre avec les trois (3) encoches sur le videpoussière (B) et le tourner dans le sens horaire pour l'enclencher en position.

4.12 L'emblème Hoover^{MD} et les lignes centrales situées sur le vide-poussière devraient s'aligner sur le devant du vide-poussière (C) lorsque l'assemblage est correct.

Replacer le videpoussière tel qu'il est illustré à la Fig. 4.5.

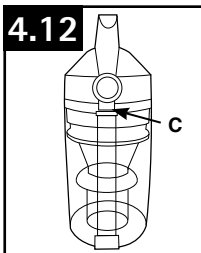
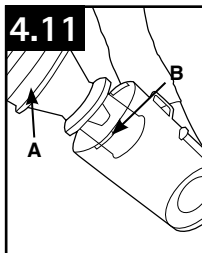
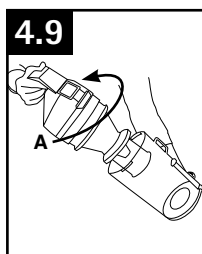

ROULEAUBROSSE : comment le nettoyer

⚠ MISE EN GARDE ⚠

Pour réduire les risques de blessures causées par des pièces en mouvement, débrancher l'appareil avant d'en effectuer l'entretien.

4.13 Tourner l'aspirateur à l'envers.

Faire tourner le verrou rouge supérieur (A) dans le sens antihoraire.

4.14 Faire glisser le verrou rouge inférieur (B) jusqu'à la position de déverrouillage.

4.15 Faire tourner la plaque inférieure vers l'extérieur et retirer les débris/poils du rouleau-brosse.

4.16 Replacer la plaque inférieure, en alignant les trois languettes le long du bord avant du protecteur pour la buse avec les trois encoches de la buse. Faire tourner pour ramener à la bonne position. Faire glisser la languette inférieure rouge jusqu'à la position de verrouillage, et faire tourner la languette rouge supérieure dans le sens horaire.

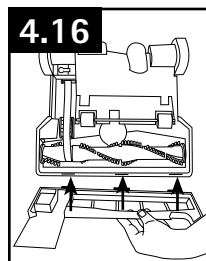
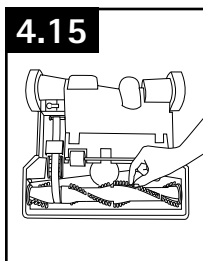
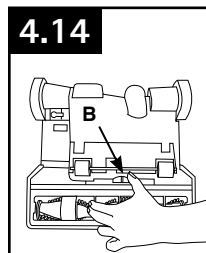
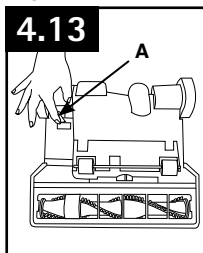

TUYAU : Comment le nettoyer

⚠ MISE EN GARDE ⚠

Pour réduire les risques de blessures causées par des pièces en mouvement, débrancher l'appareil avant d'en effectuer l'entretien.

4.17 Pour retirer le tuyau afin d'utiliser un accessoire, appuyer sur le bouton de dégagement du tuyau (A) et tirer sur le tuyau pour en sortir l'extrémité.

Éliminer les débris ou les obstructions présents dans le tuyau. Ne pas utiliser d'objets aux arêtes tranchantes pour nettoyer le tuyau car cela risquerait de l'endommager. Pour reverrouiller dans la bonne position, pousser le tuyau dans le tube pour le tuyau jusqu'à ce que vous entendiez un clic.

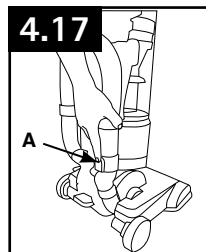

COURROIE

⚠ MISE EN GARDE ⚠

Pour réduire les risques de blessures causées par des pièces en mouvement, débrancher l'appareil avant d'en effectuer l'entretien.

La courroie, située sous la plaque au bas de l'aspirateur, doit être vérifiée périodiquement.

Quand procéder au remplacement

Remplacer la courroie si elle est étirée, coupée ou brisée. Pour vérifier la courroie plate, consulter les Fig. 4.18 à 4.20.

Comment procéder au remplacement

4.18 Tourner l'aspirateur à l'envers. Faire tourner la languette rouge supérieure (A) dans le sens antihoraire.

4.19 Faire glisser la languette rouge inférieure (B) jusqu'à la position de déverrouillage.

4.20 Soulever la plaque inférieure.

4.21 Retirer la courroie usée du rouleau-brosse (C) puis de l'arbre du moteur (barre de métal) (D), et la jeter.

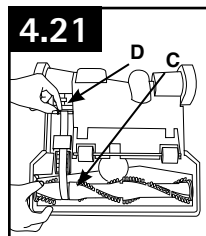
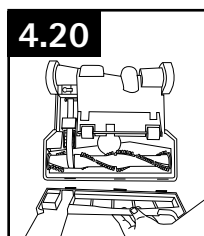
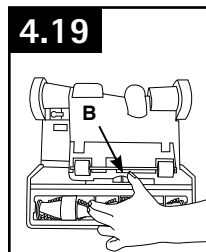
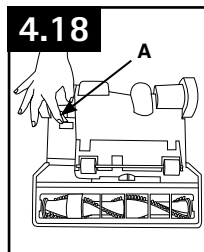

COURROIE (continu)

Quoi acheter : Courroie plate

Utiliser uniquement des courroies HOOVER^{MD} d'origine avec l'aspirateur.

Pour l'achat d'une nouvelle courroie destinée demander une courroie élastique HOOVER^{MD} – **no de pièce 562932001, AH20080.**

4.22 Placer vers l'extérieur le côté de la courroie comportant des lettres, puis faire glisser la nouvelle courroie sur l'arbre du moteur (tige de métal) (E).

Pousser l'autre extrémité de la courroie sur le guide de la courroie (F) puis la faire glisser autour de la partie du rouleau-brosse sans poils (G).

Une fois la nouvelle courroie installée, tirer et faire glisser le rouleau-brosse dans la buse en veillant à ce que les extrémités du rouleau-brosse soient orientées correctement.

4.23 Replacer la plaque inférieure, en alignant les trois languettes le long du bord avant du protecteur pour la buse avec les trois encoches de la buse. Faire tourner pour ramener à la bonne position. Faire glisser la languette inférieure rouge jusqu'à la position de verrouillage, et faire tourner la languette rouge supérieure dans le sens horaire pour fixer la plaque inférieure.

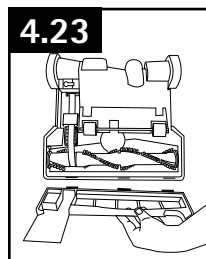
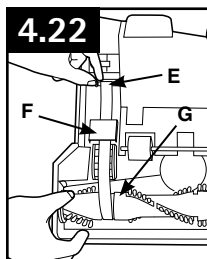

• IMPORTANT •

Faire tourner le rouleau-brosse manuellement pour vous assurer que la courroie n'est pas tordue.

5. DÉPANNAGE

Si un problème mineur survient, il est habituellement possible de le résoudre facilement si la cause est déterminée à l'aide de la liste ci dessous.

Toute autre tâche d'entretien doit être confiée à un représentant de service autorisé.

Si l'aspirateur ne fonctionne pas adéquatement, s'il est tombé, a été endommagé, a été laissé à l'extérieur ou est tombé dans l'eau, l'expédier à un centre de réparation avant de poursuivre l'utilisation.

⚠ AVERTISSEMENT ⚠

Pour réduire les risques de blessures causées par des pièces en mouvement - débrancher l'appareil avant d'en effectuer l'entretien.

PROBLÈME	CAUSE POSSIBLE	CAUSE POSSIBLE
L'appareil ne fonctionne pas	1. Le cordon d'alimentation n'est pas fermement branché dans la prise.	1. Bien enfoncer la fiche mâle dans la prise de courant.
	2. Fusible grillé/disjoncteur déclenché.	2. Remplacer le fusible/réenclencher le disjoncteur.
	3. Protecteur thermique activé..	3. Débrancher et laisser l'aspirateur refroidir pendant 30 minutes (cela réinitialisera le protecteur thermique).
Indicateur de vérification du système s'est illuminé en rouge ou l'aspirateur n'aspire pas ou faible puissance de succion	1. Le filtre lavable et/ou le filtre avec substance filtrante HEPA sont sales.	1. Nettoyer le filtre lavable et/ou le filtre avec substance filtrante HEPA – Pg. 9 y 10.
	2. Le videpoussière est plein ou obstrué.	2. Vider le videpoussière – Pg. 9.
	3. Courroie cassée ou usée.	3. Remplacer la courroie - Pg. 12.
	4. Le rouleau-brosse ou le tuyau est obstrué.	4. Vérifier le tuyau – Pg. 11. Vérifier le rouleau-brosse – Pg. 11.
	5. Le réglage de hauteur pour la moquette est inadéquat.	5. Choisir un réglage de hauteur approprié à la moquette que vous nettoyez – Pg. 7.
Poussière s'échappant de l'aspirateur.	1. Godet à poussière plein.	1. Revoir l'enlèvement et la réinstallation du godet à poussière - Pg. 8.
	2. Le videpoussière n'est pas installé correctement.	2. Passer en revue la façon de retirer et de remplacer le videpoussière – Pg. 9.
	3. Le tuyau n'est pas installé correctement.	3. Relire les instructions d'installation du tuyau - Pg. 7.
	4. Le filtre lavable et/ou le filtre avec substance filtrante HEPA ne sont pas installés complètement.	4. Relisez les instructions de retrait et de nettoyage du filtre - Pg. 9 y 10.
L'aspirateur est difficile à pousser ou refuse d'avancer	1. Le réglage de la hauteur pour la moquette est incorrect.	1. Tourner le bouton de réglage de la hauteur en fonction de la moquette que vous nettoyez – Pg. 7.
De la fumée ou une odeur de brûlé se dégage	1. Courroie brisée ou étirée.	1. Remplacer la courroie du rouleau-brosse – Pg. 13.
	2. Le rouleau-brosse est obstrué.	2. Retirer/éliminer les débris du rouleau-brosse – Pg. 11.

6. SERVICE

Pour obtenir du service autorisé Hoover^{MD} et des pièces Hoover^{MD} d'origine, trouver l'atelier de service garanti autorisé (dépôt) le plus près de chez vous. Pour ce faire :

- Consulter les Pages jaunes à la rubrique « Aspirateurs domestiques ». OU
- Visiter notre site Web www.hoover.com (aux États-Unis) ou www.hoover.ca (au Canada). Cliquer sur le lien « Service à la clientèle » pour connaître l'adresse du Centre de service le plus près de chez vous.
- Composer le 1-800-944-9200 pour écouter un message indiquant les adresses des Centres de service autorisés. Prière de ne pas envoyer votre aspirateur à Hoover^{MD}, Inc. à Glenwillow, en Ohio, pour qu'il soit réparé. Cela n'entraînera que des délais supplémentaires.

Si vous avez besoin d'autres renseignements :

Pour parler avec un représentant du service à la clientèle, composer le 1-800-944-9200 du lun. au ven. de 8 h à 17 h (HNE). Au Canada, communiquer avec Hoover^{MD} Canada, à Toronto : 755, Progress Ave, Scarborough (ON) Toujours identifier l'aspirateur par le numéro du modèle et le code de fabrication lorsque vous demandez des informations ou que vous commandez des pièces de rechange. (Le numéro de modèle figure au bas de l'appareil.)

7. GARANTIE

GARANTIE LIMITÉE D'UN AN SUR LES PRODUITS COMMERCIAUX

ÉLÉMENTS COUVERTS PAR LA PRÉSENTE GARANTIE

Votre produit HOOVER^{MD} est garanti pour des conditions commerciales normales d'utilisation et d'entretien, comme il est stipulé dans le Guide de l'utilisateur, contre les défauts de matériaux et de fabrication pour une période complète d'un an à compter de la date d'achat (la « Période de garantie »). Pendant la Période de garantie, Hoover fournira, sans frais supplémentaires, les pièces et la main d'oeuvre nécessaires à la remise en bon état de fonctionnement de tout appareil acheté aux États Unis, au Canada ou par l'intermédiaire du Programme d'échanges militaires américain.

COMMENT PRÉSENTER UNE RÉCLAMATION AU TITRE DE LA GARANTIE

Si ce produit ne fonctionne pas comme annoncé, l'apporter ou le poster à un atelier de service garanti Hoover autorisé, accompagné de la preuve d'achat. Pour accéder à un service d'aide automatique donnant la liste des centres de service autorisés Hoover, téléphoner au : 1 800 944-9200 OU visiter Hoover^{MD} sur Internet à www.hoover.com (clients aux États-Unis) ou à www.hoover.ca (clients au Canada). Pour de plus amples renseignements ou pour toute question sur la présente garantie ou sur l'emplacement des différents centres de service garanti, téléphoner au 1 800 944-9200, du lun. au ven. de 8 h à 19 h (HNE). Au Canada, téléphoner au 1 800 263-6376, du lun. au ven. de 8 h à 19 h (HNE).

ÉLÉMENTS NON COUVERTS PAR LA PRÉSENTE GARANTIE

Certaines pièces de votre produit commercial Hoover nécessitent d'être remplacées pendant le fonctionnement normal à cause de l'usure. Ces pièces comprennent : les courroies, les manchons de rouleau agitateur, les roulements d'agitateur, les brosses, les sacs et les ampoules. Ces pièces ne sont pas couvertes par la présente garantie.

De plus, la présente garantie ne couvre pas : tout entretien inadéquat du produit; les dommages liés à une utilisation inadéquate, à des cas fortuits ou catastrophes naturelles, au vandalisme, à tout autre acte hors du contrôle de Hoover, ou à tout acte ou négligence de la part du propriétaire de l'appareil; toute utilisation dans un pays autre que celui où le produit a été acheté initialement, et tout produit revendu par son propriétaire original. Cette garantie ne couvre pas non plus les défauts ou les dommages causés par des réparations ou

des modifications effectuées en dehors d'un atelier de service garanti Hoover autorisé. Hoover, inc. se réserve le droit d'inspecter tout produit supposé défectueux et de prendre une décision définitive relative aux réclamations au titre de la garantie.

La présente garantie ne couvre pas le ramassage, la livraison, le transport ou la réparation à domicile du produit. Cependant, si le produit est posté à un atelier de service garanti Hoover autorisé pour une réparation sous garantie, son renvoi sera payé.

AUTRES CONDITIONS IMPORTANTES

La présente garantie n'est pas transférable et ne peut pas être cédée. La présente garantie sera régie et interprétée selon les lois de l'État de l'Ohio. La Période de garantie ne peut pas être prolongée par quelque réparation ou remplacement que ce soit exécuté en vertu de la présente garantie.

LA PRÉSENTE GARANTIE EST L'UNIQUE GARANTIE ET RECOURS FOURNI PAR HOOVER. HOOVER DÉCLINE TOUTE RESPONSABILITÉ QUANT À TOUTES LES AUTRES GARANTIES EXPRESSES OU TACITES, Y COMPRIS LES GARANTIES LIÉES À LA QUALITÉ MARCHANDE OU À LA COMPATIBILITÉ DU PRODUIT POUR UN USAGE PARTICULIER. HOOVER NE POURRA EN AUCUN CAS ÊTRE TENUE RESPONSABLE DE TOUS DOMMAGES-INTÉRÊTS SPÉCIAUX OU DOMMAGES INDIRECTS OU CONSÉCUTIFS DE QUELQUE NATURE QUE CE SOIT SUBIS PAR LE PROPRIÉTAIRE DU PRODUIT OU PAR TOUTE PARTIE RÉCLAMANT PAR L'INTERMÉDIAIRE DU PROPRIÉTAIRE, QU'ILS SOIENT LIÉS AU CONTRAT, À LA NÉGLIGENCE, À UNE RÉCLAMATION EN RESPONSABILITÉ CIVILE DÉLICTEUSE OU À UNE STRICTE RESPONSABILITÉ DU FAIT DES PRODUITS, OU QU'ILS DÉCOULENT DE QUELQUE CAUSE QUE CE SOIT. Certains États ne permettent pas l'exclusion des dommages consécutifs; par conséquent, l'exclusion précédente pourrait ne pas être applicable dans votre cas. La présente garantie vous donne des droits spécifiques; vous pouvez également avoir d'autres droits, qui varient d'un État à l'autre.