

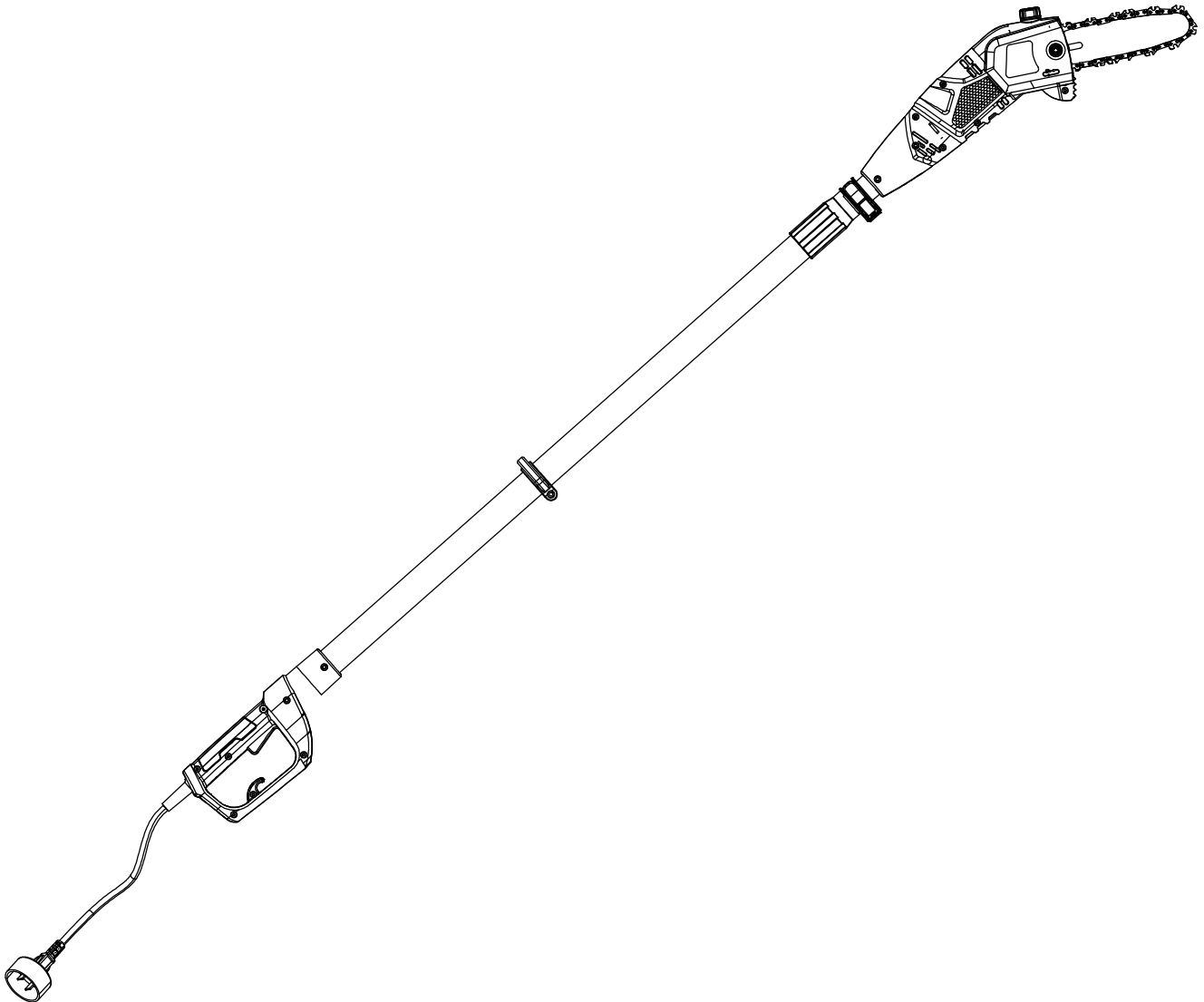

---

# Podadora de altura eléctrica

Manual del operador  
Modelo: CSPE6.5-M



Para el servicio de asistencia al cliente, llame al 1-800-261-3981 o envíe un correo electrónico a:

[Service@senixtools.com](mailto:Service@senixtools.com)

CONSERVE ESTE MANUAL PARA REFERENCIA EN EL FUTURO.

## • SÍMBOLOS DE SEGURIDAD E INTERNACIONALES •

El presente manual del operador describe los símbolos de seguridad e internacionales, así como los pictogramas que pueden aparecer en este producto. Lea el manual del operador para consultar la información completa sobre seguridad, ensamblaje, operación, mantenimiento y reparación.



El usuario debe leer el manual de instrucciones para disminuir el riesgo de sufrir lesiones.



Los objetos voladores y los ruidos fuertes pueden causar serias lesiones oculares y pérdida de la audición. Use protección para la vista que cumpla con las normas actuales ANSI Z87.1 y protección auditiva cuando opere esta unidad. Use protección para la cabeza cuando opere esta unidad. Los objetos que caen pueden causar serias lesiones a la cabeza. Use una protección completa para el rostro cuando sea necesario.



Use protección para las manos.



Use calzado de seguridad antideslizante



Si no mantiene las manos alejadas de la cuchilla, se puede producir una lesión personal seria



Evite los cables eléctricos, use la sierra en condiciones climáticas secas



No exponga la sierra a la lluvia



Indica peligro, advertencia o precaución. Precauciones que implican su seguridad



Se debe evitar el contacto de la punta de la barra guía con cualquier objeto.



Siempre use las dos manos cuando opere la podadora de altura.



Superficie caliente. No toque un motor caliente. Podría quemarse. El motor se vuelve extremadamente caliente por la operación. Permanece caliente por un corto tiempo luego de haberse apagado la unidad.



Los objetos que se desprenden pueden rebotar y causar lesiones personales o daños a la propiedad.



Todos los espectadores deben estar ubicados al menos a 15 m de distancia.



¡PELIGRO!  
¡Riesgo de electrocución!



La cadena debe estar siempre revestida con aceite para que funcione correctamente. Verifique el nivel de aceite antes de cada uso.

# ÍNDICE

|  |    |
|--|----|
| SEGURIDAD.....                         | 23 |
| CONOZCA SU UNIDAD.....                 | 27 |
| ESPECIFICACIONES *.....                | 27 |
| ENSAMBLAJE.....                        | 28 |
| OPERACIÓN.....                         | 31 |
| MANTENIMIENTO.....                     | 34 |
| DETECCIÓN Y SOLUCIÓN DE PROBLEMAS..... | 37 |
| PARTES.....                            | 38 |
| LISTA DE PARTES.....                   | 39 |
| GARANTÍA.....                          | 40 |

## SEGURIDAD

### Lea todas las instrucciones



#### ¡ADVERTENCIA!

El polvo creado por el lijado, el aserrado, la molienda, el perforado eléctrico y otras actividades de construcción contienen químicos, reconocidos por el Estado de California por causar cáncer, defectos de nacimiento u otros daños reproductivos. Algunos ejemplos de estos químicos son: El plomo de las pinturas en base a plomo, la sílice cristalina de los ladrillos y el cemento y otros productos de albañilería, así como el arsénico y el cromo de la madera tratada con químicos.

Su riesgo ante la exposición varía, dependiendo de la frecuencia con que realiza este tipo de trabajos. Para reducir su exposición a estos químicos: Trabaje en un área bien ventilada y con equipos de seguridad aprobados, como mascarillas antipolvo que sean especialmente diseñadas para filtrar partículas microscópicas.



#### WARNING!

This product can expose you to chemicals including lead, a chemical known to the State of California to cause cancer and birth defects or other reproductive harm. For more information go to [www.P65Warnings.ca.gov](http://www.P65Warnings.ca.gov).



#### ¡ADVERTENCIA!

Este producto puede exponerlo sustancias químicas, incluyendo el plomo, un químico cuyos efectos son reconocidos por el Estado de California por causar cáncer, defectos de nacimiento u otros daños reproductivos. Para mayor información, visite [www.P65Warnings.ca.gov](http://www.P65Warnings.ca.gov).

1. Evite ambientes peligrosos: No use los artefactos en lugares húmedos o mojados.
2. No los use en la lluvia.
3. Mantenga a los niños alejados. Todos los visitantes deben encontrarse a cierta distancia del área de trabajo.
4. Use vestimenta adecuada - No use ropa holgada ni joyas. Pueden atascarse en las partes móviles. Se recomienda el uso de guantes de hule y calzado resistente cuando trabaje en exteriores. Use un gorro de protección para recoger el pelo largo.

5. Use gafas de seguridad: siempre use una mascarilla antipolvo o para el rostro si la operación es polvorienta.
6. Use el artefacto adecuado: no use el artefacto para ningún otro trabajo que no sea el previsto.
7. Se debe proporcionar una protección para el interruptor de circuito de falla conectado a tierra (ICFT) en el circuito o tomacorriente que vaya a usarse para el artefacto de jardinería. Hay receptáculos disponibles con protección ICFT integrada, los que pueden usarse para esta medida de seguridad.
8. Advertencia: para reducir el riesgo de descarga eléctrica, use solamente con un cable de extensión previsto para uso en exteriores, como un cable de extensión de tipo SW-A, SOW-A, STW-A, STOW-A, SJW-A, SJOW-A, SJTW-A o SJTOW-A.
9. Evite un arranque accidental: no cargue el artefacto enchufado con el dedo en el interruptor. Asegúrese que el interruptor esté apagado cuando lo enchufe.
10. No abuse del cable: nunca cargue el artefacto por el cable ni lo tire para desconectarlo del receptáculo. Mantenga el cable alejado de calor, aceite y bordes filosos.
11. No fuerce el artefacto: desempeñará mejor su trabajo y habrá menos probabilidades de riesgo de lesiones a la velocidad para la que fue diseñado.
12. No trate de alcanzar más de lo debido: mantenga su posición de pie y su equilibrio en todo momento.
13. Esté alerta: mire lo que esté haciendo. Use el sentido común. No opere el artefacto cuando esté cansado.
14. Desconecte el artefacto: desconecte el artefacto del suministro de energía cuando no esté en uso, antes del mantenimiento, cuando cambie los accesorios, como las cuchillas y demás.
15. Guarde el artefacto inactivo en interiores: cuando no esté en uso, el artefacto debe guardarse en interiores, en un lugar seco y elevado o cerrado con seguro, fuera del alcance de los niños.
16. Mantenga el artefacto con cuidado: conserve el borde filoso y limpio para un mejor rendimiento y para reducir el riesgo de lesiones. Siga las instrucciones de lubricación y de cambio de accesorios. Inspeccione el cable del artefacto periódicamente y si está dañado, mándelo reparar en un centro de servicios autorizado. Inspecciones los cables de extensión periódicamente y reemplácelos si están dañados. Mantenga las asas

secas, limpias y sin aceite o grasa.

17. Verifique las partes dañadas: antes de seguir usando el artefacto, se debe verificar cuidadosamente el protector u otra parte dañada para determinar que opere correctamente y que tenga un buen rendimiento. Verifique que las partes móviles estén alineadas, bien unidas, que no hay rupturas, el montaje y cualquier otra condición que pudiera afectar su operación. Un protector u otra parte dañada la debe reparar o reemplazar adecuadamente un centro de servicios autorizado a menos que se indique lo contrario en este manual.

## REGLAS ESPECÍFICAS DE SEGURIDAD PARA LAS PODADORAS DE ALTURA



### ADVERTENCIA:

No operar cerca de cables eléctricos. La unidad no ha sido diseñada para ofrecer protección ante una descarga eléctrica en caso de contacto con los cables eléctricos aéreos. Consulte las regulaciones locales para ver las distancias seguras desde los cables eléctricos aéreos y asegúrese que la posición de operación sea segura antes de operar la podadora de altura con cadena de sierra.

1. Use protección para la cabeza y la vista, y equipos de protección personal (EPP), incluyendo ropa adecuada.
2. Mantenga a los transeúntes (especialmente a los niños) a una distancia segura durante la operación de la podadora de altura con cadena de sierra.
3. Mantenga todas las partes del cuerpo alejadas de la cadena de sierra. No retire el material cortado ni sostenga material a ser cortado cuando las cuchillas estén en movimiento. Asegúrese que el interruptor esté apagado cuando despeje el material atascado. La cadena de sierra sigue moviéndose luego de apagado el interruptor. Un momento de falta de atención mientras opere la podadora de alcance extendido puede ocasionar lesiones personales graves.
4. Cargue la podadora de alcance extendido del asa cuando la cadena de sierra se haya detenido. Cuando transporte o guarde la podadora de alcance extendido, siempre colóquela la cubierta del dispositivo de la cadena de sierra. El manejo adecuado de la podadora de alcance extendido reducirá posibles lesiones personales que pudiera causar la cadena de sierra.
5. Sujete la podadora de alcance extendido solo por las superficies de agarre aisladas, ya que la cadena de sierra puede entrar en contacto con un cableado oculto. Una cadena de sierra en contacto con un cable "cargado" puede hacer que las partes metálicas expuestas de la podadora de alcance extendido se "carguen" y podría provocar una descarga eléctrica en el operador.
6. Mantenga el cable alejado del área de corte. Durante la operación, el cable podría ocultarse entre los matorrales y ser accidentalmente cortado por la cadena de sierra.
7. No utilice la podadora de alcance extendido bajo

condiciones climáticas adversas, especialmente si hay riesgo de rayos. Esto reduce el riesgo de ser alcanzado por un rayo.

8. Para reducir el riesgo de electrocución, nunca use el artefacto cerca de cables eléctricos. El contacto o la cercanía con cables eléctricos puede causar lesiones graves o una descarga eléctrica que dé como resultado la muerte.
9. Siempre use las dos manos cuando opere la podadora de alcance extendido. Sostenga la podadora de alcance extendido con ambas manos para evitar perder el control.
10. Siempre use protección para la cabeza cuando opere la podadora de alcance extendido. Los escombros que caen pueden producir lesiones personales graves.

## CONSERVE ESTAS INSTRUCCIONES

### ADVERTENCIAS DE SEGURIDAD ADICIONALES PARA LA OPERACIÓN

- Siempre desconecte el artefacto del suministro de energía antes de ensamblarlo, ajustarlo o limpiarlo, y antes de dejar la máquina desatendida por cualquier período de tiempo.
- Verifique que la herramienta esté completa, bien ensamblada y configurada (ver detalles a continuación) antes de comenzar con el trabajo. Repita la verificación con regularidad durante su trabajo.
- Siempre use el arnés para cargar el peso de la herramienta en el hombro. Si usa el arnés cruzado sobre su cuerpo, aprenda a usar la abrazadera de liberación rápida en el arnés y manténgala frente a su cuerpo.
- Se recomienda que el usuario sin experiencia reciba una formación práctica en el uso de la podadora de altura y de los equipos de protección de un operador experimentado. La práctica inicial debe empezar con el corte de troncos en un caballete o receptáculo de aserrar.
- Esta herramienta no debe ser usada por personas (incluyendo a niños) con capacidades físicas, sensoriales o mentales limitadas, o sin experiencia o conocimientos, a menos que sean supervisadas o que reciban instrucciones relacionadas al uso del artefacto por otra persona responsable de su seguridad. Se debe supervisar a los niños para asegurar que estos no utilicen el equipo para jugar.
- Los niños y jóvenes, con excepción de aprendices mayores de 16 años y bajo supervisión, no pueden operar el producto. Lo mismo se aplica para las personas que no tienen suficientes conocimientos como para manipular el producto.
- Las instrucciones de operación deben estar siempre listas y a la mano. Las personas no aptas o cansadas no deben operar la herramienta.
- Espere hasta que la cadena se detenga totalmente antes de reposarla sobre el suelo.
- Cualquier aspecto de mantenimiento debe realizarlo un representante de servicio autorizado.



## SEGURIDAD ELÉCTRICA

### **ADVERTENCIA:**

No permita que los dedos toquen los terminales del enchufe cuando instale o retire el cable de extensión del enchufe.

1. Las herramientas de doble aislamiento vienen equipadas con un enchufe polarizado (una cuchilla es más ancha que la otra y requerirá del uso de un cable de extensión polarizado). El enchufe de la podadora de altura cabrá en un cable de extensión polarizado solamente de una sola manera. Si el enchufe no entra completamente en el cable de extensión, revírtalo. Si el enchufe todavía no cabe, obtenga un cable de extensión polarizado correcto. Un cable de extensión polarizado requerirá el uso de un tomacorriente de pared polarizado. Este enchufe cabrá en el tomacorriente de pared polarizado de una única manera. Si el enchufe no cabe completamente en el tomacorriente de la pared, revierta el enchufe. Si aún así el enchufe todavía no cabe, contacte a un electricista calificado para que instale el tomacorriente adecuado. No cambie o modifique el enchufe del equipo, el receptáculo del cable de extensión o el enchufe del cable de extensión de manera alguna.
2. El doble aislamiento elimina la necesidad de tener un cable de alimentación a tierra de tres hilos y un sistema de suministro de energía a tierra. Sólo se aplica a herramientas de Clase II (doble aislamiento). Esta podadora de altura es una herramienta con doble aislamiento.

### CABLES DE EXTENSIÓN

Use un cable de extensión adecuado. SÓLO use cables que figuren en la lista de Underwriters Laboratories (UL). Otros cables de extensión pueden causar una caída en la tensión de línea, dando como resultado una pérdida de energía y el sobrecalentamiento de la herramienta.

Para esta herramienta, se recomienda un tamaño AWG (American Wire Gauge) de por lo menos calibre 14 para un cable de extensión de 25 pies o menos de longitud. Use un calibre 12 para un cable de extensión de 50 pies. No se recomiendan cables de extensión de 100 pies o más. Recuerde, un tamaño de calibre de alambre más pequeño tiene una mayor capacidad que un número más grande (el alambre calibre 14 tiene más capacidad que el alambre calibre 16; el alambre calibre 12 tiene más capacidad que el alambre calibre 14). Si está en duda, use el número más pequeño.

#### Medida mínima para cables de extensión

Voltios Longitud total del cable en pies

|       |    |    |     |     |
|-------|----|----|-----|-----|
| 120 V | 25 | 50 | 100 | 150 |
|-------|----|----|-----|-----|

#### Amperaje

Más que/No más que

AWG

|       |    |    |                |    |
|-------|----|----|----------------|----|
| 0-6   | 18 | 16 | 16             | 14 |
| 6-10  | 18 | 16 | 14             | 12 |
| 10-12 | 16 | 16 | 14             | 12 |
| 12-16 | 14 | 12 | No recomendado |    |

### Cómo asegurar un cable de extensión

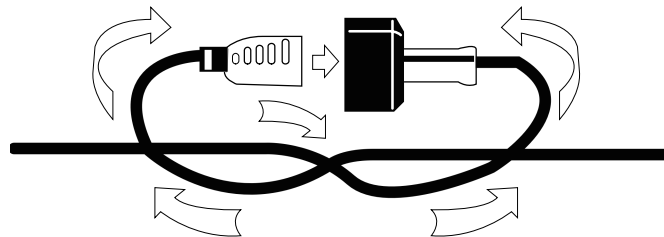

### **PRECAUCIÓN:**

Mantenga el cable de extensión despejado del área de trabajo. Coloque el cable para que no se atasque en arbustos, setos, troncos de árboles, podadoras de césped u otros obstáculos mientras esté trabajando con la podadora de altura.

### **ADVERTENCIA:**

Verifique los cables de extensión antes de cada uso. Si están dañados, reemplácelos de inmediato.

Nunca use la herramienta con un cable dañado, ya que tocar el área dañada puede causar una descarga eléctrica, dando como resultado una lesión grave.

### RIESGOS RESIDUALES

### **ADVERTENCIA:**

Incluso cuando la unidad sea utilizada como se indica, no es posible eliminar todos los factores de riesgo residuales. Los siguientes peligros pueden surgir en conexión con la construcción y el diseño de la unidad.

- Los pulmones pueden dañarse si no se usa una mascarilla antipolvo efectiva.
- La audición puede dañarse si no se usa una protección contra los oídos efectiva.
- Los defectos de salud que sean resultado de la emisión de vibraciones si la unidad se usa por largos períodos de tiempo o si no se maneja o mantiene adecuadamente.

### **ADVERTENCIA:**

Esta unidad produce un campo electromagnético durante su operación. Este campo puede interferir, bajo ciertas circunstancias, con implantes médicos activos o pasivos. Para reducir el riesgo de lesión seria o mortal, recomendamos que las personas con implantes médicos consulten primero con su doctor y el fabricante del implante antes de operar esta unidad.

### **ADVERTENCIA:**

Inspeccione la unidad antes de cada uso. Reemplace las piezas dañadas. Asegúrese que todos los sujetadores estén en su lugar y asegurados. Reemplace las partes que estén fisuradas, rotas o dañadas de alguna manera. Asegúrese que el aditamento de corte esté correctamente instalado y bien asegurado.



## ADVERTENCIA:

No opere la unidad dentro de un ambiente cerrado, como una habitación o edificio.

### REDUCCIÓN DEL REBOTE

El rebote puede ocurrir cuando la punta de la barra guía toca un objeto o cuando la madera se cierra y pincha la cadena de sierra dentro del corte.

El contacto de la punta puede hacer que la barra guía rebote hacia arriba y de regreso hacia el operador.



## ADVERTENCIA:

El peligro de un rebote es mayor cuando se intenta cortar cerca o con la punta de la barra guía. Siempre use la podadora lo más plano posible para evitar una pérdida de control durante la operación.

Si la cadena de la sierra se pincha a lo largo de la parte superior de la barra guía, entonces ésta podría empujar la barra rápidamente hacia el operador. Cualquiera de estas reacciones podría hacer que pierda el control de la podadora, lo que podría aumentar las probabilidades de una lesión personal seria. No se fie exclusivamente de los dispositivos de seguridad integrados en la podadora.

El rebote es el resultado del mal uso de la herramienta y/o de procedimientos de operación incorrectos. Estas condiciones pueden minimizarse con los siguientes pasos:

1. Mantenga un agarre firme, con los pulgares y los demás dedos alrededor de las asas de la podadora de altura. Ambas manos deben estar en la podadora, con su cuerpo y brazos en una posición para resistir las fuerzas del rebote.
2. No se estire demasiado y mantenga el área de trabajo despejada de obstrucciones.
3. Sólo use las barras y cadenas de repuesto que especifique Senix. Reemplace las cuchillas sin filo según sea necesario.
4. No deje que la punta de la barra guía entre en contacto con otras superficies.
5. Mantenga la tensión adecuada en la cuchilla en todo momento. Verifique la tensión a intervalos regulares.
6. Los cortes solo deben efectuarse cuando la cadena se esté moviendo a velocidad completa. No encienda o apague la podadora en medio de un corte. Tenga mucha precaución cuando reingrese en un corte anterior.
7. Corte una rama a la vez. No intente cortes internos o de penetración. Tenga cuidado con troncos en movimiento u otras fuerzas externas que podrían cerrar un corte y pinchar la cadena.
8. Haga un corte previo del lado opuesto del tronco para evitar que la cuchilla se pinche durante la operación como precaución adicional contra el rebote.

## TÉCNICAS DE PODA



## ADVERTENCIA:

Cuando retire las ramas, sostenga la podadora de altura en un ángulo que va de 0 a 60° para evitar ser golpeado por una rama que cae. La podadora nunca debe ser operada directamente por encima de la cabeza.

- Pude primero las ramas más bajas del árbol. Al hacerlo así, es más fácil que las ramas cortadas caigan al suelo.
- Al final del corte, el peso de la podadora aumenta repentinamente para el usuario, ya que ésta ya no está soportada por una rama. Existe el riesgo de perder el control de la sierra, así que asegúrese de estar alerta durante toda la operación de aserrado.
- Sólo tire para sacar la podadora de un corte cuando esté funcionando. Al hacerlo así, evitará que la cadena se atasque en la madera.
- No pode con la punta de la barra guía. No pode penetrando en las formaciones de la rama (donde el árbol expande sus ramas hacia afuera). Esto dificultará la habilidad que tiene el árbol de curarse.
- Para podar ramas más pequeñas, coloque el tope de la podadora en la rama. Esto evitará movimientos indeseados de la sierra al inicio del corte. Aplicando una leve presión, guíe la sierra a través de la rama, de arriba hacia abajo.
- Para podar ramas más grandes, realice primero un corte de mitigación. Aserre a través de 1/3 del diámetro de la rama, desde la parte inferior hacia la superior, usando el lado superior de la barra guía. Luego pode de arriba a abajo para los 2/3 restantes, usando el lado inferior de la barra guía.
- Pude las ramas más largas en secciones para mantener el control sobre el lugar del impacto.
- Cuando trabaje en una inclinación, siempre párese por encima o al lado de la rama que se esté podando. Sostenga la herramienta lo más cerca posible a su cuerpo. Al hacerlo, maximizará su equilibrio.

## APLICACIONES

Como podadora de altura:

- Corte de ramas pequeñas
- Poda general del árbol

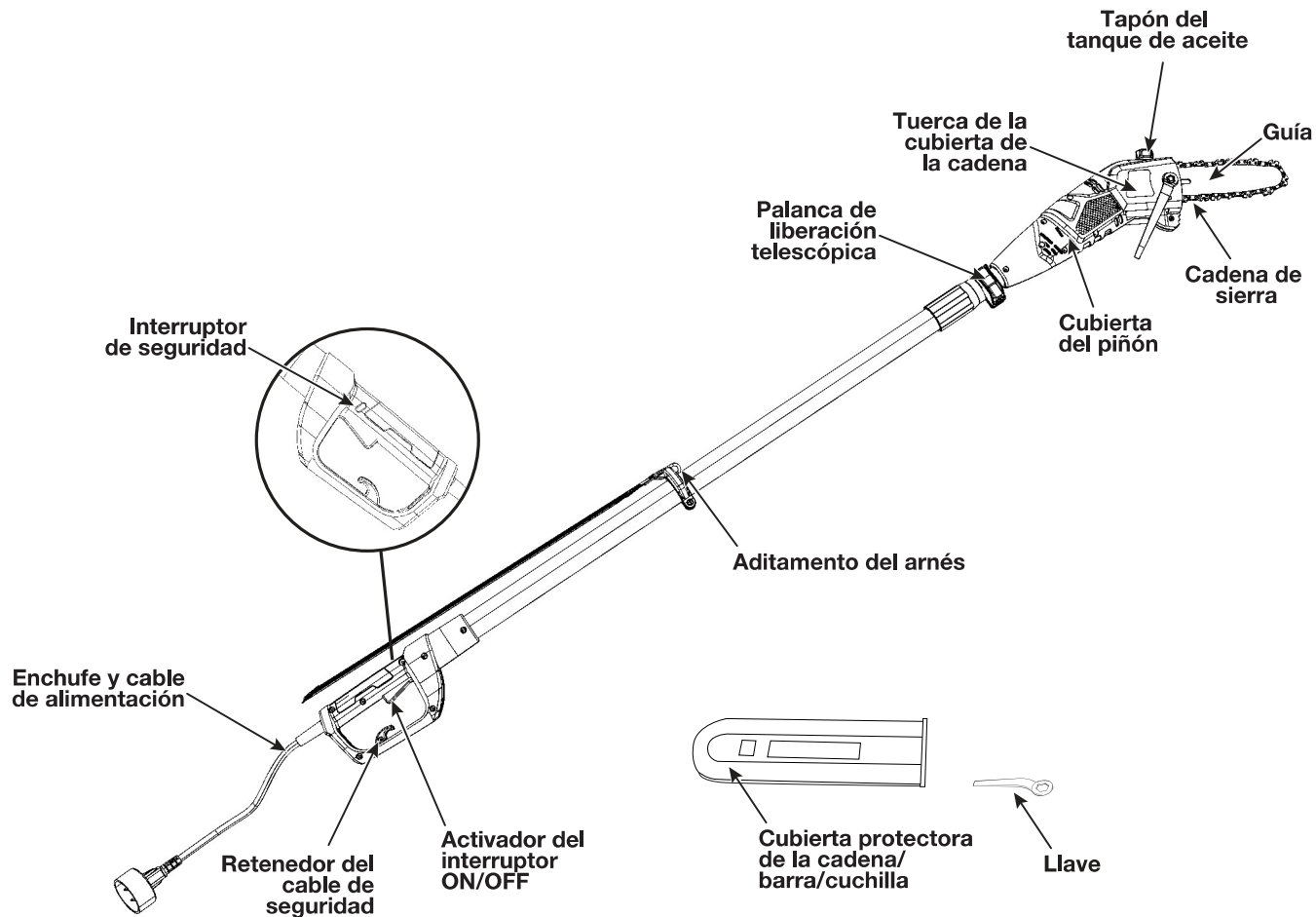

## ESPECIFICACIONES\*

|                                     |   |
|-------------------------------------|---|
| Tensión nominal.....                | 120V~60Hz                               |
| Corriente nominal.....              | 6.5A                                    |
| Tipo de motor.....                  | Motor universal                         |
| Velocidad sin carga.....            | 5200 RPM                                |
| Capacidad del tanque de aceite..... | 2.04 oz. (60 ml)                        |
| Cadena de sierra.....               | 8 pulgadas (203 mm), Oregon, 91PJ033X   |
| Barra guía.....                     | 8 pulgadas (203 mm), Oregon, 080SDEA041 |
| Peso.....                           | 6.8 lbs. (3.1 kg)                       |

\* Todas las especificaciones se basan en la información más reciente del producto que se encuentra disponible al momento de la impresión. Nos reservamos el derecho a realizar modificaciones en cualquier momento y sin previo aviso.

Este producto requiere ensamblaje. Retire cuidadosamente el producto y los accesorios de la caja. Asegúrese que todos los artículos que figuran en la lista del paquete estén incluidos. Inspeccione el producto cuidadosamente para asegurarse que no se hayan producido roturas o daños durante el envío. No deseche el material de embalaje hasta que haya inspeccionado cuidadosamente y operado satisfactoriamente el producto. Si hay partes dañadas o faltantes, llame al 1-800-261-3981 para obtener ayuda.

## **ADVERTENCIA:**

No utilice este producto si alguna parte en la lista de empaque ya está ensamblada a su producto cuando lo desempaque. Las piezas de esta lista no están ensambladas al producto por parte del fabricante y requieren la instalación por parte del cliente. El uso de un producto que pueda haber sido ensamblado incorrectamente podría causar lesiones personales graves.

## PARTES INCLUIDAS

| Cantidad | Ítem                                |
|----------|-------------------------------------|
| 1        | Manual del operador                 |
| 1        | Cubierta de protección de la cadena |
| 1        | Llave de la tuerca de la barra      |
| 1        | Arnés                               |

## **ADVERTENCIA:**

Para evitar un arranque accidental que podría causar lesiones personales graves, siempre desconecte el alambre de la bujía del motor de la bujía al ensamblar las partes.

## **ADVERTENCIA:**

Never install, remove, or adjust any attachments while power head is running. Failure to stop the motor can cause serious personal injury.

## **ADVERTENCIA:**

No permita que su familiarización con los productos lo vuelva descuidado. Recuerde que una fracción de segundo descuidada es suficiente para causar una lesión grave.

## **ADVERTENCIA:**

Siempre use protección para la vista con protectores laterales marcados para cumplir con la norma ANSI Z87.1, junto con protección auditiva. No hacerlo podría resultar en objetos proyectados hacia sus ojos y otras posibles lesiones graves.

## DESEMPAQUE

### **ADVERTENCIA:**

Si cualquier parte de la podadora de altura está dañada o ausente, no conecte la fuente de energía u opere la podadora de altura hasta que la parte dañada haya sido reparada o reemplazada.

**NO** descarte la caja o el material de empaque hasta que todas las partes sean examinadas.

**NOTA:** El aceite para la cadena y barra no viene incluido. Debe llenar la podadora de altura con aceite SAE30 ANTES de su uso.

**NOTA:** Retire la cubierta de la cadena/barra/cuchilla antes de su uso.

## INSTALE LA BARRA DE LA CADENA Y LA CADENA

### **ADVERTENCIA:**

Desconecte el alambre de la bujía antes de realizar un mantenimiento o los procedimientos de ensamblaje.

### **ADVERTENCIA:**

Los bordes de corte en la cadena son filosos. Use guantes protectores cuando manipule la cadena.

### **ADVERTENCIA:**

SIEMPRE mantenga una tensión adecuada en la cadena. Una cadena suelta puede aumentar el riesgo de rebote. Una cadena suelta puede salirse de la ranura de la barra de la cadena. Esto puede lesionar al operador y dañar la cadena. Una cadena suelta puede hacer que la cadena, la barra de la cadena y el piñón se desgasten rápidamente. La vida útil de la cadena de la cadena de sierra depende de que haya una lubricación suficiente y una tensión correcta. Evite tensionar la cadena si está caliente, ya que la cadena podría sobretensionarse cuando se enfríe.

1. Coloque el cuerpo de la sierra sobre una superficie firme y nivelada.

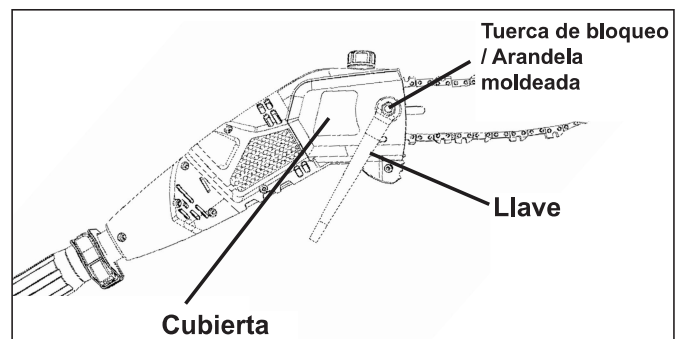

2. Usando la llave suministrada, gire la tuerca de bloqueo de ajuste de la barra hacia la izquierda para aflojarla. Retire la tuerca de bloqueo, la arandela moldeada y la cubierta.



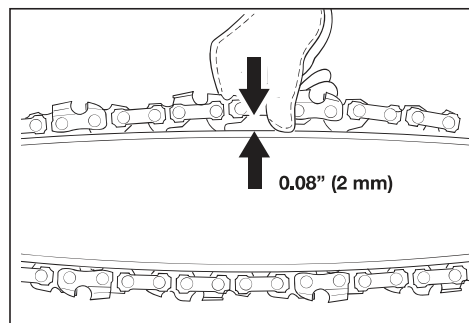
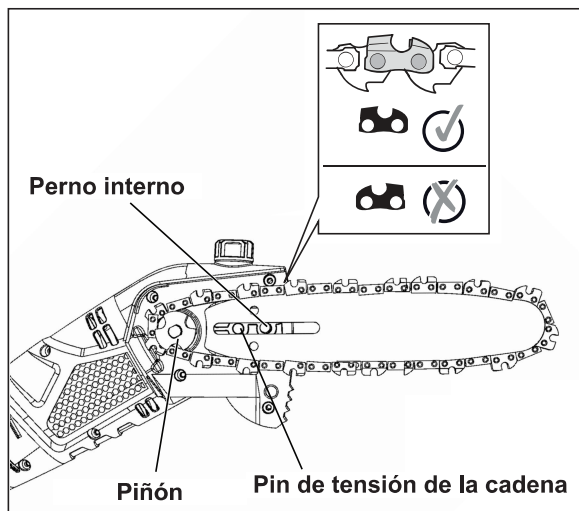

3. Usando guantes de protección, envuelva la cadena de sierra alrededor de la barra de la cadena, asegurándose que los dientes estén apuntando en dirección de la rotación. La cadena debe configurarse correctamente en la ranura que se extiende a lo largo de todo el borde exterior de la barra de la cadena.
4. Coloque la cadena de sierra alrededor del piñón mientras alinea la ranura en la barra guía con el perno interno en la base de la sierra y el pin de tensión de la cadena en el orificio del pin de la barra de la cadena. El pin de tensión de la cadena podría necesitar ajustes para alinearse correctamente con el orificio de la barra de la cadena. Use un destornillador de cuchilla plana para girar el tornillo de tensión de la cadena para ajustar la ubicación del pin hasta que quepa en la barra de la cadena.

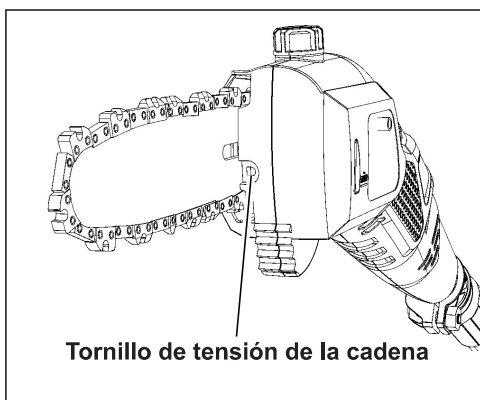

9. Para ajustar la tensión de la cadena de la sierra, gire el tornillo de tensión de la cadena. Al girar el tornillo hacia la derecha, se aumenta la tensión, mientras que al girarlo hacia la izquierda, se reduce la tensión. Una cadena correctamente tensionada no debería descolgarse y sólo se debería poder tirar de ella 0.08 de pulgada (2 mm) lejos de la barra de la cadena de la podadora.
10. Una vez que la cadena esté correctamente tensionada, ajuste la tuerca de bloqueo del ajuste de la barra. NO tense excesivamente la cadena: esto provocará un desgaste excesivo y reducirá la vida útil de la barra y la cadena.

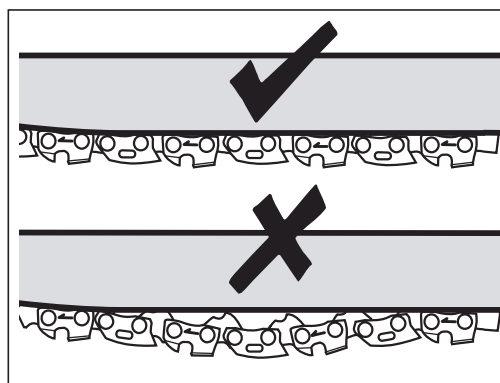

## PRECAUCIÓN:

La cadena de la sierra debe estar correctamente tensionada para poder asegurar una operación segura. Debido a que la cadena de la sierra se calienta durante la operación, su longitud puede fluctuar. Revise la tensión de la cadena cada 10 minutos de operación y ajuste según sea necesario, particularmente para las nuevas cadenas de sierras.

**CONSEJO:** La cadena de la sierra se acorta cuando se enfría. Afloje la cadena de la sierra luego de terminado el trabajo para prolongar la vida de la cadena y evitar posibles daños.

## LUBRICACIÓN DE LA CADENA DE SIERRA

La podadora de altura presenta una lubricación de cadena automática. Nunca opere la podadora de altura sin el aceite de la cadena de sierra. El uso de la podadora de altura sin suficiente aceite de la cadena de sierra dañará la unidad.

**IMPORTANTE:** Sólo use aceite de cadena de sierra SAE300. Otros aceites corren el riesgo de dañar la unidad e invalidar la garantía. Tome en cuenta las condiciones de temperatura. Usar la podadora a temperaturas variables requiere el uso de aceites diferentes. Para garantizar una capa suficiente de

lubricante a bajas temperaturas, use aceite líquido (de baja viscosidad).

## LLENADO DEL TANQUE DE ACEITE

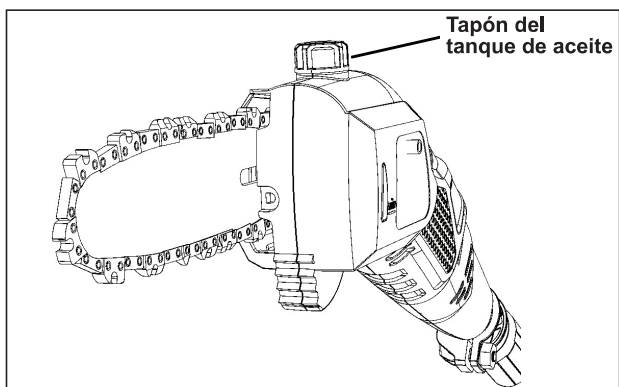

1. Coloque la sierra sobre una superficie nivelada. Limpie el área alrededor de la tapa del tanque de aceite y luego ábrala.



### **PRECAUCIÓN:**

Asegúrese que no ingrese suciedad dentro del tanque de aceite para prevenir obstrucciones en la boquilla de aceite.

2. Llene el tanque de aceite con 2.04 oz. (60 ml) de aceite de cadena y de barra de sierra.
3. Cierre la tapa del tanque de aceite.

## INSTALACIÓN DEL ARNÉS

El arnés con función de liberación rápida se puede enganchar detrás de la mano posterior si es necesario.

**NOTA:** El uso del arnés es opcional.

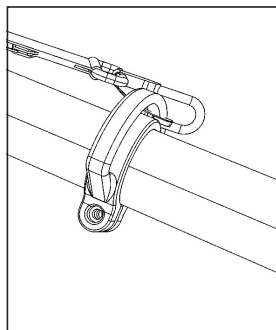

## **! ADVERTENCIA:**

No utilice ningún aditamento no recomendado por el fabricante de este producto. El uso de aditamentos o accesorios no recomendados puede resultar en lesiones personales graves.

## **! ADVERTENCIA:**

La carcasa del motor puede calentarse durante la operación de la podadora de altura. No apoye o coloque su brazo, mano o cualquier parte del cuerpo contra la carcasa del motor. El contacto prolongado con la caja del motor puede resultar en quemaduras u otras lesiones.

## **! ADVERTENCIA:**

Siempre coloque la unidad al lado derecho del operador. El uso de la unidad al lado izquierdo del operador expone al usuario a las superficies calientes y puede resultar en posibles lesiones por quemaduras. Para evitar quemaduras por superficies calientes, nunca opere la unidad con la parte inferior del motor por encima del nivel de la cintura.

## **! ADVERTENCIA:**

No permita que su familiarización con los productos lo vuelva descuidado. Recuerde que una fracción de segundo descuidada es suficiente para causar una lesión grave.

## **! ADVERTENCIA:**

Siempre use protección para la vista con protectores laterales marcados para cumplir con la norma ANSI Z87.1, junto con protección auditiva. No hacerlo podría resultar en objetos proyectados hacia sus ojos y otras posibles lesiones graves.

## **! ADVERTENCIA:**

No utilice ningún aditamento no recomendado por el fabricante de este producto. El uso de aditamentos o accesorios no recomendados puede resultar en lesiones personales graves.

## **! ADVERTENCIA:**

El funcionamiento de estos equipos podría producir chispas que pueden iniciar incendios alrededor de la vegetación seca. El operador debe ponerse en contacto con las estaciones de bomberos locales para revisar las leyes o reglamentos relativos a los requerimientos para la prevención de incendios.

## **! ADVERTENCIA:**

Opere esta unidad sólo en un área bien ventilada en exteriores.

## **! PRECAUCIÓN:**

No trabaje hasta extenuarse. Tome pausas de

descanso con regularidad y cambie de posición de trabajo para asegurarse de poder concentrarse en el trabajo y de tener el control total del producto. Mantenga los pies firmes y el equilibrio durante la operación.

## **! PRECAUCIÓN:**

Inspeccione la unidad antes de cada uso. Reemplace las piezas dañadas. Verifique para ver si hay fugas de combustible. Asegúrese que todos los sujetadores estén en su lugar y asegurados.

## **PREPARACIÓN**

Antes de cada uso, revise los siguientes elementos para asegurarse que estén en condiciones de trabajo seguras.

**PODADORA DE ALTURA:** Antes de comenzar el trabajo, inspeccione la podadora de altura en busca de daños a la carcasa, la cadena de sierra y la barra guía. Nunca use una máquina dañada.

**TANQUE DE ACEITE:** Revise el nivel de llenado del tanque de aceite. También verifique si hay suficiente aceite disponible mientras trabaja. Nunca opere la podadora si no hay aceite o si el nivel de aceite no está visible para evitar daños a la podadora.

**CADENA DE SIERRA:** Revise la tensión de la sierra y la condición de las cuchillas. Mientras más afilada la cadena de sierra, más fáciles y manejables serán las operaciones. Lo mismo ocurre con la tensión de la cadena. Revise la tensión cada 10 minutos de operación para maximizar la seguridad. Particularmente, las nuevas cadenas de sierras están sujetas a cambios debido al calor creado por la operación.

**ROPA DE PROTECCIÓN:** Asegúrese de usar ropa de protección apropiada, que le quepa bien, como pantalones de protección contra la cadena de sierra, guantes y zapatos de seguridad. Use un casco de seguridad con protección auditiva integrada y un visor para el rostro para protegerse contra las ramas que caen y que rebotan.

## **AJUSTE DEL ASA TELESCÓPICA**

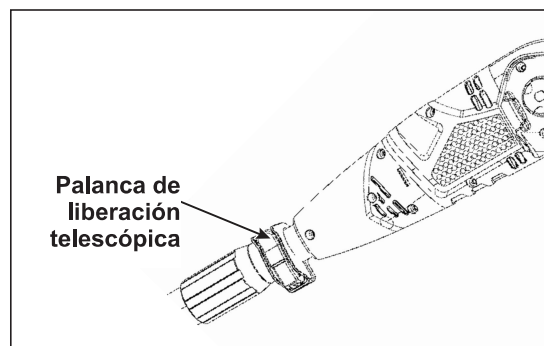

1. Desbloquee la palanca de liberación telescópica para que la varilla pueda extenderse libremente hacia adentro y afuera.
2. Extiéndala a la longitud deseada y bloquee la palanca de liberación telescópica para mantenerla en su lugar.

## AJUSTE DEL ARNÉS

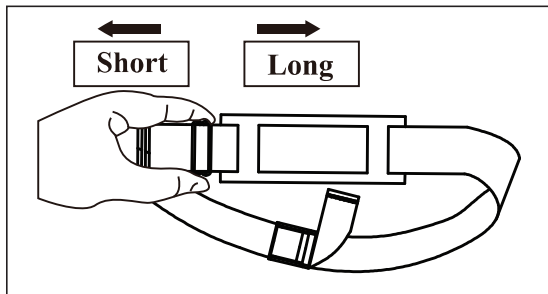

Ajuste el arnés a una longitud que sea adecuada para su operación.

Siempre use el arnés para cargar el peso del producto en su hombro (del mismo lado de la herramienta o cruzado sobre su cuerpo). Asegúrese que la liberación veloz esté en su pecho (NO en su espalda).

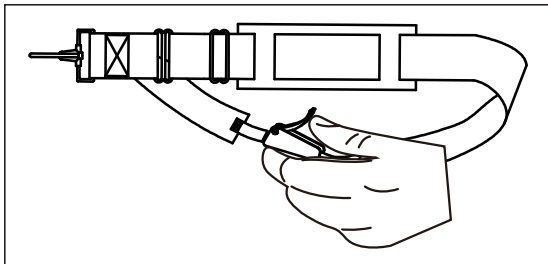

Abra la abrazadera de liberación veloz si es necesario para abrir el arnés rápidamente.

## FIJACIÓN DEL CABLE DE EXTENSIÓN

### ⚠️ ADVERTENCIA:

Sólo debe usar cables de extensión para uso en exteriores, cables de PVC o de hule de uso ordinario con un área transversal no menor de 1.5 mm. Antes y durante el uso, verifique la alimentación y los cables de extensión en busca de daños. No use el artefacto si el cable está dañado o desgastado. Mantenga el cable de extensión lejos de los elementos de corte. Si el cable se daña durante el uso, desconéctelo de la alimentación inmediatamente. No toque el cable antes de desconectarlo de la alimentación.

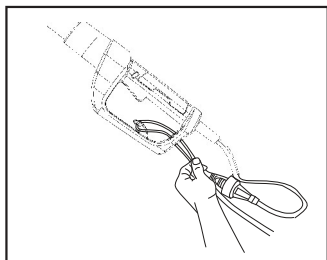
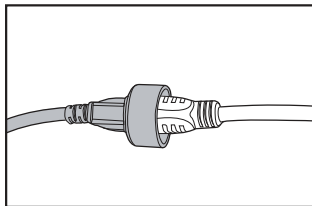
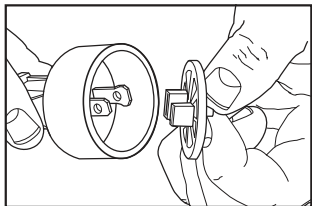

Retire el tapón de seguridad del enchufe. Inserte el tomacorriente del cable de extensión en el enchufe de la podadora de altura. Se fija un retenedor del cable de extensión al asa para reducir la tensión en el cable.

Para usar el retenedor del cable, duplique el cable de extensión como se muestra, cerca de un pie desde el extremo y insértelo en el extremo del retenedor. Coloque el bucle formado duplicando el cable sobre el gancho. Meta suavemente el cable para asegurarse que esté firmemente metido en el retenedor.

Mantenga el cable de extensión lejos del operador, la unidad y cualquier obstáculo en todo momento. No exponga el cable al calor, aceite, agua o bordes filosos.

## CÓMO SOSTENER LA UNIDAD

- Párese en la posición de operación y de forma recta. No se doble sobre ella.
- Mantenga los pies aparte y firmemente apoyados.
- Sostenga el agarre del eje con la mano derecha. Mantenga el brazo derecho ligeramente flexionado.
- Sostenga el asa con la mano izquierda. Mantenga el brazo izquierdo recto.
- Sostenga la unidad a nivel de la cintura.
- Coloque el cabezal de corte a unas cuantas pulgadas por encima del suelo.
- No se estire demasiado; mantenga todas las partes de su cuerpo lejos del aditamento de corte giratorio y las superficies calientes.

## EVITE EL REBOTE DURANTE EL USO

El rebote ocurre donde la cadena (en la punta de la barra guía) entra en contacto con un tronco o madera, o cuando la cadena de sierra se atasque, con frecuencia cuando se pade de forma lateral, inclinada o durante los cortes longitudinales.

### ⚠️ ADVERTENCIA:

Cuando ocurra el rebote, la podadora de altura puede reaccionar impredeciblemente y puede causar lesiones graves al operador y a los transeúntes.

#### Para evitar el rebote:

- Pude con la barra guía en un ángulo plano
- No trabaje con una cadena suelta, sobreestirada o desgastada
- Asegúrese que la cadena esté correctamente afilada
- No trabaje con la punta de la barra guía
- Sostenga la podadora de altura firmemente con ambas manos
- Use una cadena de bajo rebote
- Asegúrese que la cadena tenga la tensión correcta.

## MANIPULACIÓN DE LA PODADORA DE ALTURA

- Sostenga la podadora de altura con ambas manos usando el mango suave.
- Sujete firmemente ambas asas en todo momento durante la operación.

### ⚠️ ADVERTENCIA:

No opere la podadora de altura con una sola mano.

- Sostenga la podadora de altura en un ángulo máximo de 60° desde el nivel horizontal.



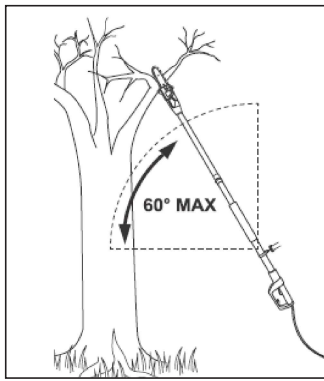

## **⚠️ ADVERTENCIA:**

No se pare directamente bajo la rama que esté podando. Pueden caer distintos objetos de lo esperado. Colóquese fuera del camino de las ramas que caen. Mantenga a los transeúntes lejos del extremo de corte de la herramienta eléctrica de jardinería y a una distancia segura del área de trabajo.

- Mantenga una distancia mínima de 30 pies (9 m) de los transeúntes.

## **⚠️ ADVERTENCIA:**

No se pare en una escalera de pie u otro soporte usando la podadora de altura.

- Asegúrese que el cable de alimentación esté ubicado en la parte posterior, lejos de la cadena y la madera, y manténgalo libre de ramas durante el corte.
- Sostenga la podadora de altura al lado de su cuerpo.

## **⚠️ ADVERTENCIA:**

No opera la podadora de altura con los brazos completamente extendidos ni intente podar áreas que sean difíciles de alcanzar.

- Mantenga una presión firme y constante en la podadora de altura mientras trabaje. No intente forzar la podadora de altura a través de la madera, deje que la cadena haga el trabajo. Use los dientes de agarre para aplicar una presión de apalancamiento mínima.
- Sea precavido cuando llegue al extremo del corte. El peso de la podadora de altura puede cambiar inesperadamente a medida que corta a través de la madera. Siempre retire la podadora de altura de un corte de madera mientras esté encendido.

### **CORTE DE RAMAS DELGADAS**

- Las ramas delgadas pueden cortarse con un único corte.
- Para evitar que la rama se astille y deforme, córtela en varios pedazos.

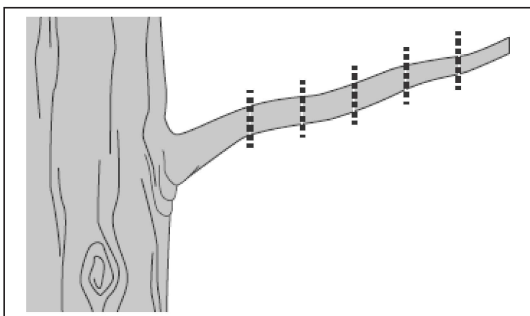

### **CUTTING THICK BRANCHES**

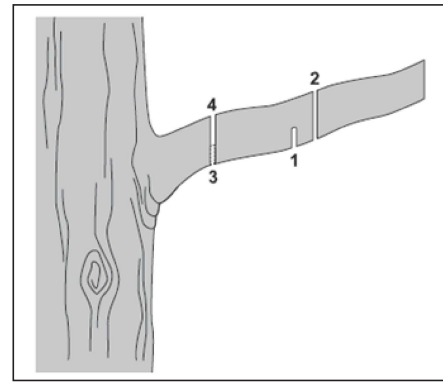

Cuando corte ramas más grandes, es necesario hacer 4 cortes:

- Primero corte en la rama desde la parte inferior, fuera del lugar donde pretende cortar la rama.
- El corte debe penetrar de 1/3 a 1/2 a través de la rama (1).
- Corte en la rama desde la parte superior, asegurándose que esté fuera de donde debe podarse la rama (2).
- Para evitar que la rama y el tocón se astillen, reduzca el tocón que está debajo de la rama (3).
- Corte el tocón con un corte limpio de arriba a abajo. Si lo desea, selle el corte con un compuesto adecuado (4).
- Cuando termine de cortar, apague la podadora de altura y desconecte su suministro de energía después del uso.
- Limpie y luego guarde el artefacto en interiores fuera del alcance los niños.

### **PUESTA EN MARCHA Y DETENCIÓN**

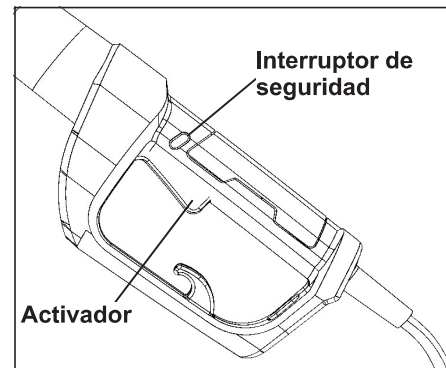

Para encender, sostenga la podadora de altura firmemente con ambas manos. Presione y sostenga el interruptor de seguridad ubicado al lado izquierdo del asa posterior encima del activador de la corriente principal.

Presione el activador para encenderlo. Ahora puede liberar el interruptor de seguridad. Para apagarlo, libere el interruptor del activador ON/OFF.

### **SI SE REQUIERE ASISTENCIA PARA ESTE PRODUCTO:**

No devuelva este producto a la tienda minorista donde lo compró. Llame a nuestro Departamento de Servicio al Cliente para cualquier problema que pueda tener. Para obtener ayuda llame al: 1-800-261-3981

Cuando realice el mantenimiento, use sólo piezas de repuesto idénticas. El uso de otras piezas podría causar un riesgo o daños al producto.

## ⚠️ ADVERTENCIA:

Para evitar lesiones personales graves, siempre apague el motor y deje que se enfríe antes de limpiar o mantener la unidad. Nunca lleve a cabo la limpieza o mantenimiento mientras la unidad esté en funcionamiento. Desconecte el alambre de la bujía para evitar que la unidad arranque accidentalmente.

## ⚠️ ADVERTENCIA:

Use ropa protectora y observe todas las instrucciones de seguridad para evitar lesiones personales graves.

## LIMPIEZA

Use un cepillo suave para limpiar la parte externa de la unidad. No use detergentes fuertes. Los limpiadores domésticos que contienen aceites aromáticos tales como el pino y limón, los y disolventes tales como el kerosene, pueden dañar el plástico. Seque toda humedad con un paño suave.

Una limpieza correcta y con regularidad es importante no sólo para el uso seguro de este producto, sino también para extiende su vida útil.

## REEMPLAZO DE LA CADENA DE SIERRA Y DE LA BARRA DE LA CADENA

## ⚠️ ADVERTENCIA:

Use solamente la combinación de barra y cadena señalada. NO use otra combinación de barra y cadena.

## ⚠️ ADVERTENCIA:

Cuando manipule cadenas de sierra, siempre use guantes de protección.

### Barra guía:

8 pulgadas (203 mm), 080SDEA041, Oregon

### Cadena de sierra:

8 pulgadas (203 mm), 91PJ033X, Oregon

Reemplace la cadena cuando los cortadores estén demasiado desgastados para afilarse o cuando la cadena se rompa. Sólo use la cadena de reemplazo mencionada en este manual. Siempre incluya un nuevo piñón accionador cuando reemplace la cadena. Esto mantendrá al correcto accionamiento de la cadena.

1. Coloque el cuerpo de la sierra sobre una superficie firme y nivelada.
2. Usando la llave suministrada, gire la tuerca de la cubierta del piñón de la cadena hacia la izquierda para aflojarla. Retire la tuerca y la cubierta.
3. Usando guantes de protección, envuelva la cadena de sierra alrededor de la barra de la cadena, asegurándose que los dientes estén apuntando en dirección de la rotación. La cadena debe configurarse correctamente en la ranura que se extiende a lo largo de todo el borde exterior de la

barra de la cadena.

4. Coloque la cadena de sierra alrededor del piñón mientras alinea la ranura en la barra guía con el perno interno en la base de la sierra y el pin de tensión de la cadena en el orificio del pin de la barra de la cadena. El pin de tensión de la cadena podría necesitar ajustes para alinearse correctamente con el orificio de la barra de la cadena. Use un destornillador de cuchilla plana para girar el tornillo de tensión de la cadena para ajustar la ubicación del pin hasta que quepa en la barra de la cadena.

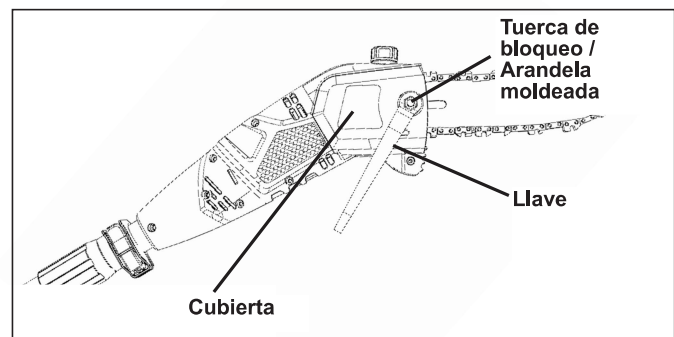
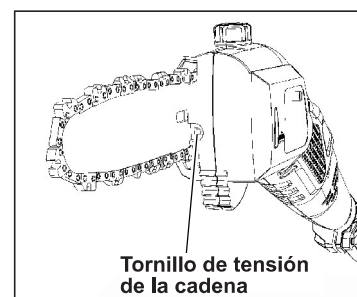
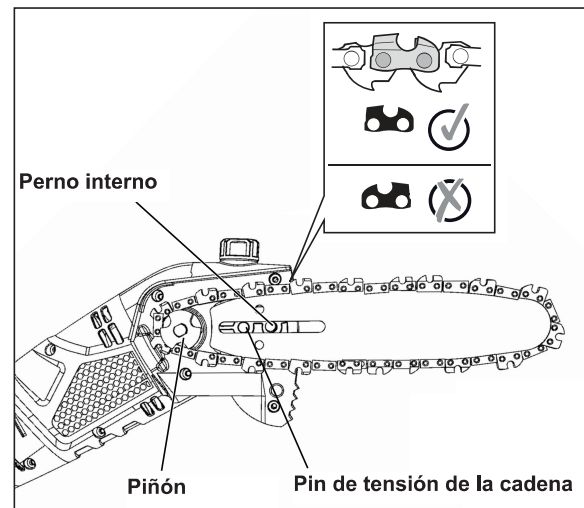
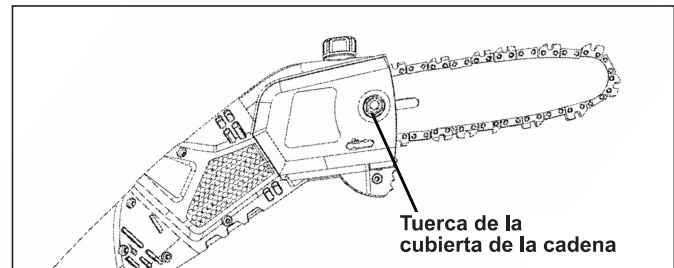

- Gire el tornillo de tensión de la cadena hacia la derecha para ajustar preliminarmente la barra de la cadena lo suficiente como para que permanezca en su lugar. Mientras sostiene la barra en su lugar, coloque la cubierta de regreso a la podadora. Asegúrese que la lengüeta se alinee correctamente con la ranura en el cuerpo de la sierra.
- Instale la rosca y el perno de bloqueo. Usando la llave suministrada, gire la tuerca de bloqueo hacia la derecha para ajustarla. NO ajuste demasiado. Ajuste la tensión de la cadena.

## TENSIÓN DE LA CADENA

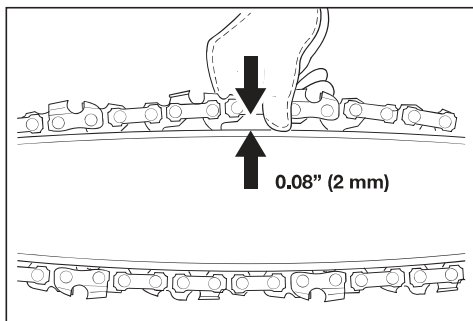

- Verifique la tensión de la cadena tirando de la cadena de sierra, lejos de la barra de la cadena. Una cadena correctamente tensionada debe tener aproximadamente 0.08 de pulgada (2 mm) de distancia entre sí misma y la guía de la barra.
- Si son necesarios los ajustes, afloje la tuerca de bloqueo de ajuste de la barra un giro completo.
- Para ajustar la tensión de la cadena de la sierra, gire el tornillo de tensión de la cadena. Al girar el tornillo hacia la derecha, se aumenta la tensión, mientras que al girarlo hacia la izquierda, se reduce la tensión. Una cadena correctamente tensionada no debería descolgarse y sólo se debería poder tirar de ella 0.08 de pulgada (2 mm) lejos de la barra de la cadena de la podadora.
- Una vez que la cadena esté correctamente tensionada, ajuste la tuerca de bloqueo del ajuste de la barra. NO tense excesivamente la cadena: esto provocará un desgaste excesivo y reducirá la vida útil de la barra y la cadena.

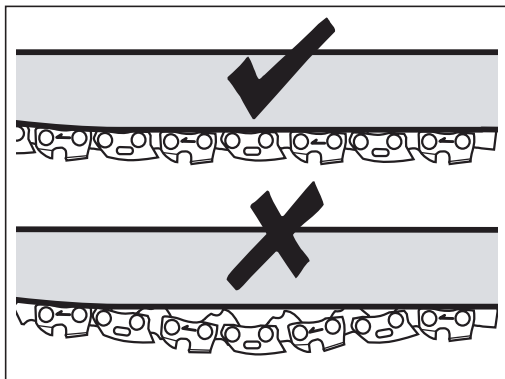

## ! PRECAUCIÓN:

La cadena de la sierra debe estar correctamente tensionada para poder asegurar una operación segura.

## REEMPLAZO DEL CABLE DE ALIMENTACIÓN

Si el cable de alimentación de esta herramienta eléctrica se daña, debe reemplazarse por un cable especialmente preparado. Inspeccione el cable de alimentación y el enchufe con frecuencia. Si se daña, que lo reemplace un distribuidor de servicios calificado.

## ALMACENAMIENTO

### ! PRECAUCIÓN:

Instale la cubierta de la barra guía cuando transporte la máquina para evitar lesiones personales.

Examine la unidad exhaustivamente para ver si hay partes desgastadas, sueltas o dañadas. Si necesita reparar o reemplazar una parte, contacte el servicio al cliente de Senix al:

1-800-261-3981.

- Limpie la unidad antes de guardarla.
  - Guarde la unidad con la cubierta de protección de la cadena instalada.
  - Guarde la herramienta lejos del alcance de los niños y de otras personas no autorizadas en un ambiente bien ventilado, seco y sin escarcha.
  - Proteja la máquina contra el polvo y la humedad.
  - Cúbrela para darle una mayor protección.
- unauthorized persons in a well-ventilated, dry and frost-free environment.

## TRANSPORTE

### ! PRECAUCIÓN:

Instale la cubierta de la barra guía cuando transporte la máquina para evitar lesiones personales.

Transporte la unidad en posición horizontal. Si no es posible, transporte la unidad verticalmente con el motor en la parte superior. Asegure la podadora de altura para evitar daños durante el transporte.

## AFILADO DE LA CADENA DE SIERRA

### ⚠️ ADVERTENCIA:

Desenchufe la unidad de la fuente de energía antes de realizar el mantenimiento. Podrían ocurrir lesiones graves o la muerte si se produce una descarga eléctrica o el contacto corporal con la cadena en movimiento. Los bordes de corte en la cadena son filosos. Use guantes protectores cuando manipule la cadena.

Mantenga la cadena afilada. Su podadora cortará de manera más rápida y más segura. Una cadena sin filo causará un desgaste indebido del piñón, la barra guía y el motor. Si debe forzar la cadena en la madera y el corte crea sólo aserrín con unas pocas astillas grandes, entonces la cadena está sin filo.

Adquiera una cadena nueva, que un profesional la afile en un centro de servicios calificado o afile la cadena usted mismo usando un kit de afilado adecuado. La diferencia de altura entre la punta de corte y el reborde es la configuración del calibre de profundidad.

Cuando afile la punta de corte, la configuración del calibre de profundidad entre la punta y el reborde de la placa lateral disminuirá. Para tener un rendimiento de corte óptimo, el reborde tiene que afilarse y reducirse para lograr la configuración del calibre de profundidad recomendada.

#### Para afilar la cadena:

1. Usando guantes de protección, asegúrese que la cadena esté correctamente tensionada en la barra guía.
2. Use una lima redonda con un diámetro 1.1 veces la profundidad del diente de corte. Asegúrese que el 20% del diámetro de la lima esté por encima de la placa superior del cortador.

**NOTA:** Una guía de lima se encuentra disponible en la mayoría de los minoristas de podadoras de altura y es la manera más fácil de sostener la lima en la posición correcta.

3. Lime en un ángulo perpendicular a la barra y en un ángulo de 25° en la dirección de recorrido.
4. Lime cada diente solamente desde dentro hacia fuera. Lime un lado de la cadena primero y luego voltee la sierra y repita el proceso.

- Afile cada diente de igual manera usando el mismo número de pases.
- Que todas las longitudes de corte sean iguales. Cada vez que el tipo de corte se alinee, la longitud de corte se reduce. Cuando la longitud de corte se reduce a 0.16 pulgadas (4 mm), la cadena se desgasta y debe reemplazarse.
- La configuración del calibre de profundidad también se reduce con cada afilado. Cada 5 afilados usa una herramienta de medición del calibre de profundidad para verificar la altura entre la punta de corte y el reborde. Cuando sea necesario, use una lima plana para reducir el reborde y alcanzar la configuración del calibre de profundidad de 0.025 pulgadas. Las herramientas de medición del calibre de profundidad se encuentran disponibles en la mayoría de los minoristas de podadoras de altura.
- Si la podadora no está funcionando correctamente,

llévala donde un centro de servicios de podadoras de altura calificado para que la inspeccionen. Use solamente piezas idénticas a las que se mencionan en este manual.

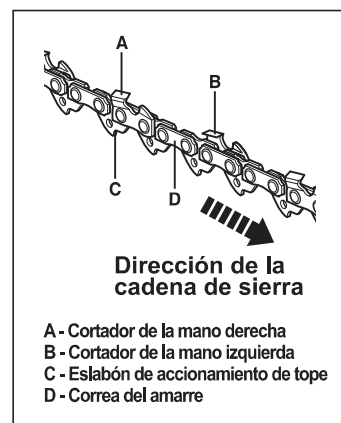
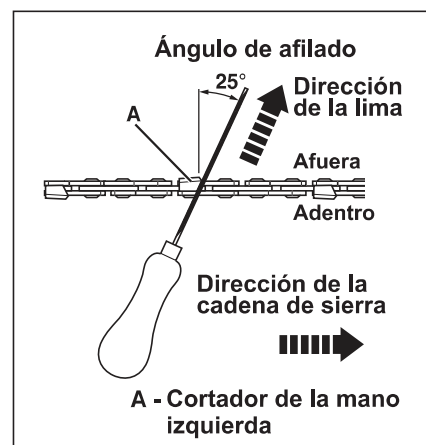
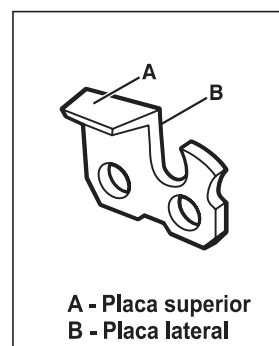
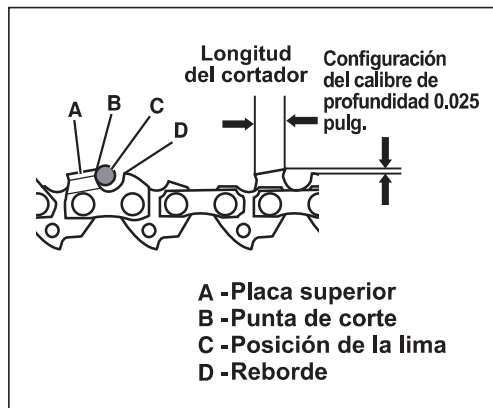



## DETECCIÓN Y SOLUCIÓN DE PROBLEMAS

| PROBLEMA  | CAUSA POSIBLE                                      | ACCIONES RECOMENDADAS   |
|---|--|---|
| El motor se detiene durante el corte                | La cadena se pincha en el corte                    | Corte la rama inferior para aliviar la presión de la rama   |
|   | Sobrecalentamiento del sistema de control          | Deje que la unidad se enfríe.   |
|   | No se ha presionado el interruptor de seguridad    | Presione el interruptor de seguridad antes de apretar el interruptor de gatillo.  |
|   | Suciedad en la cubierta lateral                    | Retire la cubierta del piñón de la cadena y limpie los escombros.   |
|   | Sobrecalentamiento del motor                       | Deje que el motor se enfríe.  |
| El motor funciona, pero la cadena de sierra no gira | La cadena no se fija en el piñón de accionamiento  | Vuelva a instalar la cadena, asegurándose que los eslabones del accionamiento en la cadena estén totalmente asentados en el piñón de accionamiento. |
|   | El piñón de punta de la barra guía no está girando | Reemplace la barra guía.  |
| La podadora no corta correctamente                  | Insuficiente tensión de la cadena                  | Tensione la cadena.   |
|   | Cadena no afilada                                  | Afile o reemplace la cadena.  |
|   | Cadena instalada al revés                          | Instale la cadena con los dientes mirando hacia la dirección correcta.  |
|   | Cadena desgastada                                  | Reemplace la cadena.  |
|   | Cadena seca o excesivamente estirada               | Verifique el nivel de aceite. Rellene el depósito de aceite, de ser necesario.  |
|   | La cadena no está en la ranura de la barra         | Reasiente la cadena en la ranura.   |

# PARTES

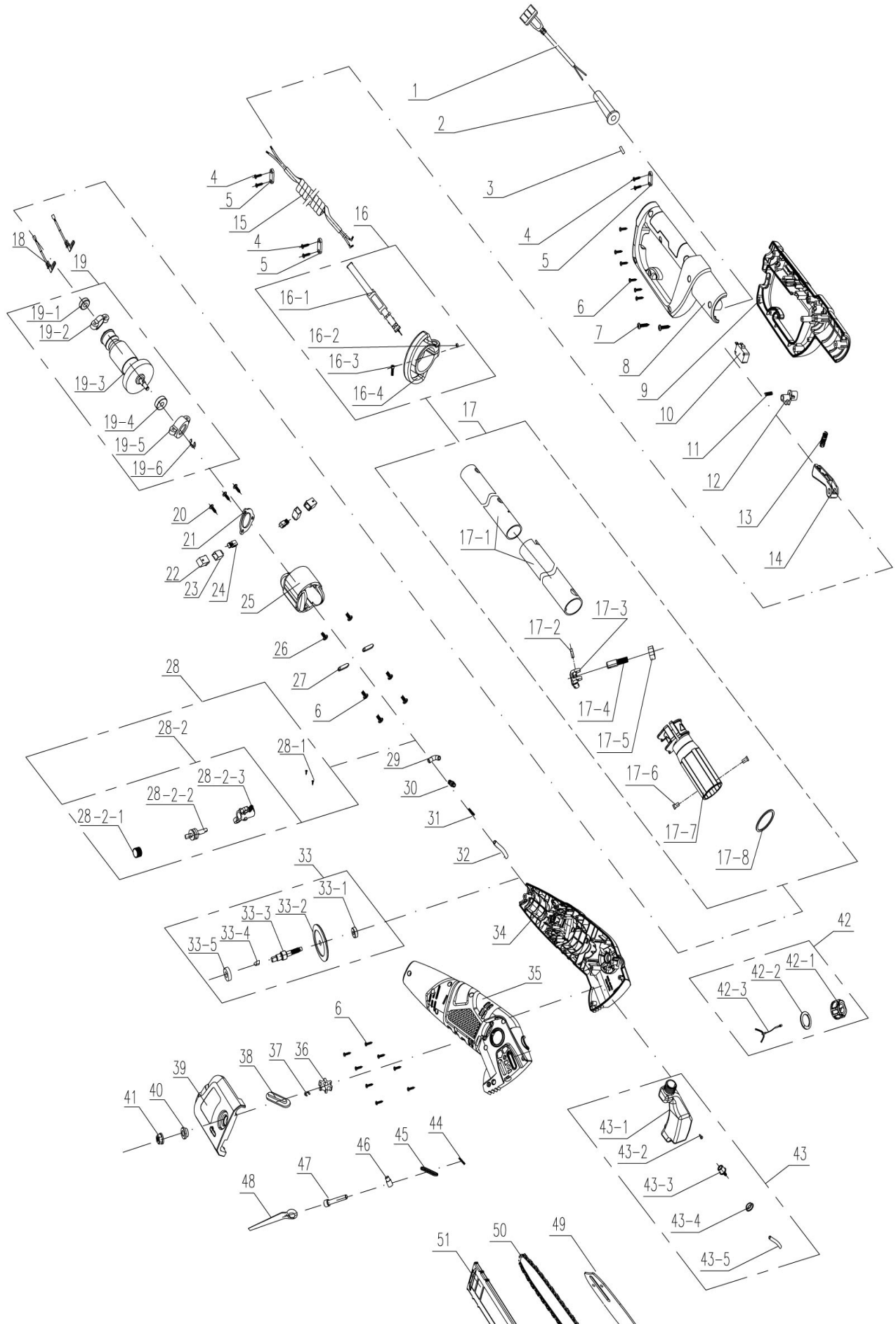

## LISTA DE PARTES

| Nº   | N.º de pieza | Descripción                                    |
|------|--------------|--|
| 1    | 203002000015 | Cable/Enchufe                                  |
| 2    | 207099900006 | Envoltura del cable                            |
| 3    | 301200005    | Conjunto de tubos termorretráctiles            |
| 4    | 207310100041 | Tornillo autorroscante                         |
| 5    | 207089900001 | Abrazadera del cable                           |
| 6    | 8SJAB40-14D  | Tornillo autorroscante                         |
| 7    | 207310100073 | Tornillo autorroscante                         |
| 8    | 202024002424 | Asa derecha                                    |
| 9    | 202024002423 | Asa izquierda                                  |
| 10   | 207180800008 | Interruptor de control                         |
| 11   | 207019900024 | Resorte de botón antibloqueo                   |
| 12   | 202003001777 | Botón de bloqueo                               |
| 13   | 207019900315 | Resorte del interruptor                        |
| 14   | 202003001776 | Botón interruptor                              |
| 15   | 207039900469 | Conexión del resorte                           |
| 16   | 199007000045 | Componente de anillo de banda posterior        |
| 16-1 | 208008000004 | Banda posterior                                |
| 16-2 | 207320100008 | Tuerca   |
| 16-3 | 207310100704 | Tornillo                                       |
| 16-4 | 202040000031 | Anillo de banda posterior                      |
| 17   | 199060000507 | Ensamblaje del tubo                            |
| 17-1 | 199060000347 | Ensamblaje del tubo                            |
| 17-2 | 207199900054 | Pin cilíndrico                                 |
| 17-3 | 202026000219 | Ajuste el botón                                |
| 17-4 | 207229900169 | Perno de ajuste de sujeción veloz              |
| 17-5 | 207320100050 | Contratuerca                                   |
| 17-6 | 207199900110 | Pin fijo                                       |
| 17-7 | 202031000164 | Abrazadera de conexión                         |
| 17-8 | 207269900014 | Arandela abierta grande                        |
| 18   | 207039900040 | Alambre de conexión de la escobilla de carbono |
| 19   | 199133000044 | Componente del rotor                           |
| 19-1 | 207390100018 | Rodaje 607                                     |
| 19-2 | 202032000013 | Envoltura del rodaje                           |
| 19-3 | 106001000088 | Ensamblaje del rotor                           |
| 19-4 | 207390100069 | Rodaje 6000                                    |
| 19-5 | 202032000015 | Envoltura del rodaje                           |
| 19-6 | 207340100049 | Arandela abierta                               |
| 20   | 207310100148 | Tornillos de cabeza roscante avellanados       |
| 21   | 201057000095 | Placa de presión del rodaje                    |
| 22   | 207129900022 | Buje   |
| 23   | 207119900044 | Escobilla de carbono                           |
| 24   | 202016002615 | Envoltorio de la escobilla                     |
| 25   | 107001000061 | Estátor  |
| 26   | 207310100022 | Tornillo autorroscante                         |

| Nº     | N.º de pieza | Descripción                                    |
|--------|--------------|--|
| 27     | 299999000054 | Placa de presión                               |
| 28     | 199010000040 | Ensamblaje de la bomba de aceite               |
| 28-1   | 207310100324 | Tornillo autorroscante de brida                |
| 28-2   | 199010000147 | Ensamblaje de la bomba de aceite               |
| 28-2-1 | 202001000002 | Engranaje helicoidal                           |
| 28-2-2 | 201004000103 | Diente del engranaje helicoidal                |
| 28-2-3 | 202999001599 | Cuerpo de la bomba                             |
| 29     | 202019000177 | Junta de hule                                  |
| 30     | 202019000171 | Conector de la conexión de la tubería          |
| 31     | 207019900001 | Resorte de la configuración del conjunto tubos |
| 32     | 302000002    | Tubo transparente de aceite                    |
| 33     | 199101000045 | Ensamblaje del eje de salida                   |
| 33-1   | 207390100011 | Rodaje 606                                     |
| 33-2   | 201004000091 | Engranaje grande                               |
| 33-3   | 201999000724 | Chaveta de ajuste Woodruff                     |
| 33-4   | 201025000118 | Eje de salida                                  |
| 33-4   | 207390100180 | Rodaje 6900                                    |
| 34     | 202016003791 | Carcasa izquierda                              |
| 35     | 202016003790 | Carcasa derecha                                |
| 36     | 201035000003 | Piñón  |
| 37     | 207340100049 | Arandela abierta                               |
| 38     | 207279900043 | Anillo de sello del tapón del extremo          |
| 39     | 202011000543 | Cubierta final                                 |
| 40     | 207289900054 | Envoltura del eje                              |
| 41     | 207320100061 | Tuerca de la brida hexagonal                   |
| 42     | 199123000363 | Ensamblaje del tapón de la caja de aceite      |
| 42-1   | 202165000571 | Tapón de la caja de aceite                     |
| 42-2   | 207279900031 | Anillos de sello de la caja de aceite          |
| 42-3   | 202014000001 | Gancho para evitar pérdidas                    |
| 43     | 199124000015 | Ensamblaje de la caja de aceite                |
| 43-1   | 202164000013 | Caja de aceite                                 |
| 43-2   | 202074000003 | Válvula  |
| 43-3   | 199071000126 | Ensamblaje del conector de aceite de salida    |
| 43-4   | 207279900050 | Anillo de sello de salida del aceite           |
| 43-5   | 302000000    | Tubo transparente de aceite                    |
| 44     | 207019900002 | Resorte de la configuración del conjunto tubos |
| 45     | 207279900050 | Anillo de sello de salida del aceite           |
| 46     | 207169900011 | Ajuste de la tuerca                            |
| 47     | 207229900133 | Ajuste de los tornillos                        |
| 48     | 207179900012 | Llave inglesa                                  |
| 49     | 202009000201 | Conjunto de cuchillos                          |
| 50     | 205001000003 | Cadena   |
| 51     | 205001000090 | Tablero de la cadena                           |

## GARANTÍA LIMITADA POR TRES AÑOS

Garantía limitada por 2 años en todas las series de equipos Senix CS.

POR TRES AÑOS desde la fecha original de la compra minorista, este producto Senix tiene garantía contra defectos de materiales o de mano de obra en las herramientas eléctricas. El producto defectuoso recibirá una reparación gratuita.\*

La presente garantía no cubre el desgaste normal de las partes y los componentes, como la cadena de corte, la línea o las cuchillas ni tampoco cubre esta garantía el costo de transporte del producto para garantía o servicio.

La garantía está sujeta a las siguientes condiciones:

- La garantía se aplica al comprador original en el minorista y no es transferible\*
- Registre la garantía en [www.senixtools.com](http://www.senixtools.com)
- La herramienta no puede haber sido mal utilizada, abusada, maltratada, modificada, alterada o reparada por otras personas que no sea un centro de servicios autorizado.
- Se han utilizado solamente accesorios Senix genuinos en este producto.
- La herramienta ha estado sujeta a un desgaste normal.
- La herramienta no ha sido utilizada por motivos comerciales o profesionales
- La herramienta no ha sido utilizada por motivos de alquiler
- La presente garantía sólo cubre los defectos que surjan bajo el uso normal y no cubre ningún mal funcionamiento, fallas o defectos que sean resultado de mal uso, abuso (incluyendo sobrecarga del producto, exposición a lluvia o agua), accidentes, maltrato o falta de instalaciones adecuadas y mantenimiento o almacenamiento inadecuados.

Para ubicar su proveedor de servicios Senix más cercano, llame sin costo al: 800-261-3981 o envíenos un correo electrónico a [service@senixtools.com](mailto:service@senixtools.com).

### Limitaciones adicionales

Cualquier garantía implícita otorgada bajo la ley estatal, incluyendo garantías de comerciabilidad o idoneidad por un propósito en particular, se limita a tres años desde la fecha de compra en los cargadores y herramientas eléctricas, y siete años en las baterías. El fabricante no es responsable de daños directos, indirectos, incidentales o derivados. Algunos estados y provincias no permiten limitaciones sobre el tiempo que dura una garantía implícita y/o no permiten la exclusión o limitación de daños incidentales, por lo que las limitaciones y exclusiones anteriores podrían no aplicarse a usted. Esta garantía le concede derechos legales específicos; usted también puede ser acreedor a otros derechos que varían de un estado a otro o de una provincia a otra.

YAT USA declina cualquier responsabilidad con respecto a la responsabilidad civil que surja por el uso abusivo o no conforme con el uso y mantenimiento adecuados de la máquina, tal como se describe en el manual del operador.

YAT USA no es responsable de daños directos, indirectos, incidentales o derivados.

Luego de la compra, el fabricante recomienda un mantenimiento adecuado de la máquina y leer el manual del operador antes de usarla.

\* Podría requerirse el recibo de compra original como prueba de compra

Para el servicio de atención al cliente, llámenos a la línea telefónica gratuita: 1-800-261-3981 o: [Senixtools.com](http://Senixtools.com).

YAT USA, Inc. 9048 E Bahia Dr, suite 105, Scottsdale, AZ 85260





---

# Élagueuse électrique sur perche

Manuel d'instructions  
Modèle : CSPE6.5-M

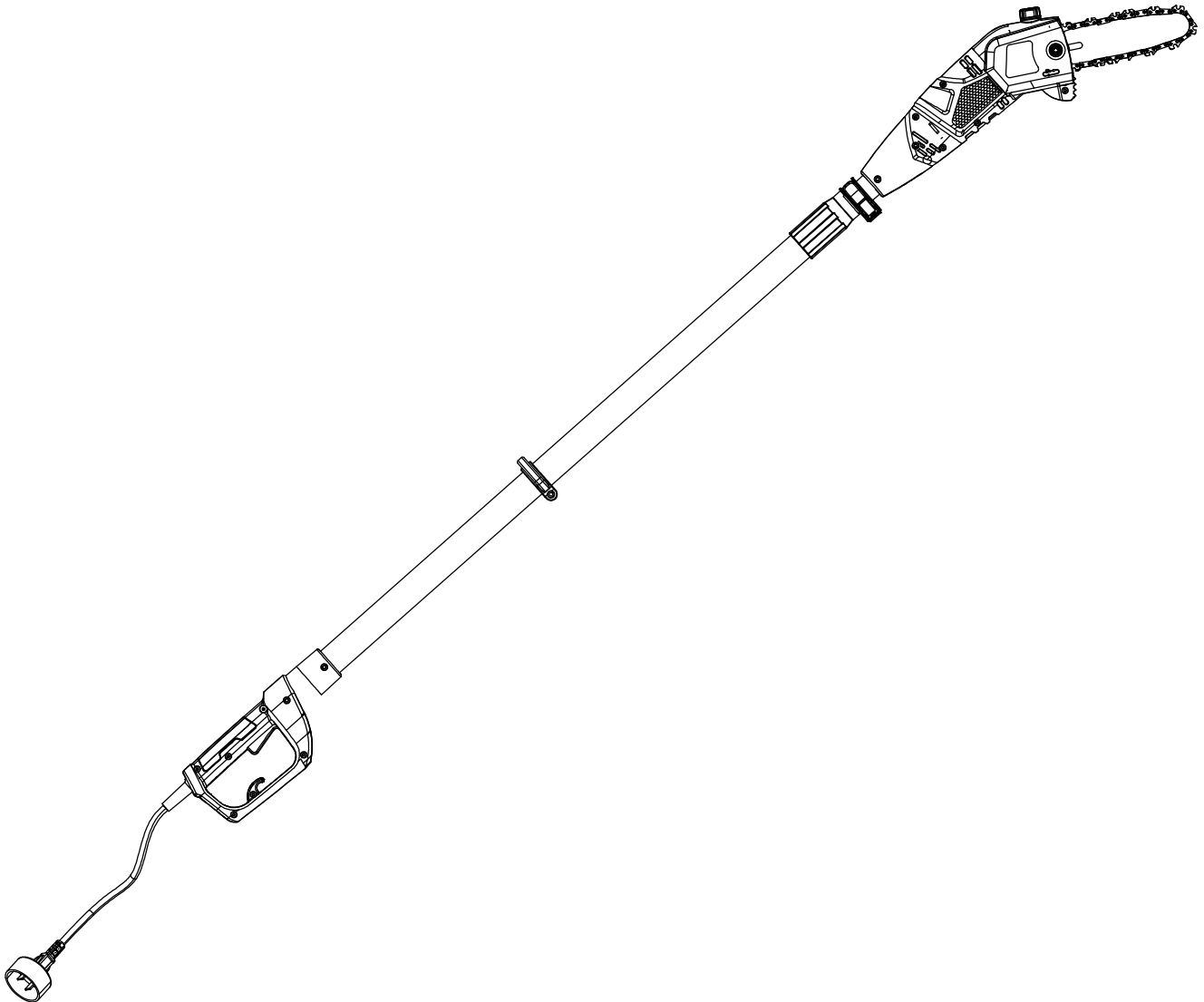

Pour joindre l'assistance aux consommateurs, veuillez appeler au 1-800-261-3981 ou envoyez un e-mail à :

[Service@senixtools.com](mailto:Service@senixtools.com)

CONSERVEZ CE MANUEL POUR TOUTE CONSULTATION ULTÉRIEURE.

## • SYMBOLES INTERNATIONAUX DE SÉCURITÉ •

Ce manuel d'instructions décrit les symboles et pictogrammes de sécurité et internationaux susceptibles d'apparaître sur ce produit. Lisez le manuel d'instructions pour obtenir des informations complètes sur la sécurité, le montage, l'utilisation, l'entretien et les réparations.



Pour réduire le risque de blessures, l'utilisateur doit lire la notice d'utilisation.



Les objets éjectés et le bruit peuvent causer de graves blessures aux yeux et une perte de l'audition. Portez des lunettes de protection conformes aux normes ANSI Z87.1 actuelles et des protections pour les oreilles lorsque vous utilisez cet appareil. Les objets qui tombent peuvent provoquer de graves blessures sur la tête. Utilisez un écran facial complet en cas de besoin.



Portez des gants de protection.



Portez des chaussures de protection antidérapantes.



Si vous ne tenez pas vos mains éloignées de la lame, vous risquez de graves blessures.



Prenez garde à ne pas couper les câbles électriques; utilisez l'appareil par temps sec



N'exposez pas l'appareil à la pluie.



Indique un danger, un avertissement ou une mise en garde. Précautions qui impliquent votre sécurité.



Évitez tout contact de l'extrémité du guide-chaîne avec un objet.



Utilisez toujours vos deux mains pour maintenir la scie.



Surface chaude Ne touchez pas le moteur lorsqu'il est chaud. Vous pourriez vous brûler. Le moteur devient extrêmement chaud lors du fonctionnement. Il reste chaud pendant une courte période après l'arrêt de l'appareil.



Des objets projetés peuvent ricocher et entraîner des blessures corporelles et / ou des dégâts matériels !



Assurez-vous que toutes les personnes restent à une distance d'au moins 50 pieds (15 m).



**DANGER !**  
Risque d'électrocution !



La chaîne doit être continuellement lubrifiée d'huile pour fonctionner correctement. Vérifiez le niveau d'huile avant chaque utilisation.

# TABLE DES MATIÈRES

|                                    |    |
|------------------------------------|----|
| SÉCURITÉ.....                      | 43 |
| DESCRIPTION DE VOTRE APPAREIL..... | 47 |
| SPÉCIFICATIONS*.....               | 47 |
| ASSEMBLAGE.....                    | 48 |
| FONCTIONNEMENT.....                | 51 |
| ENTRETIEN.....                     | 55 |
| GUIDE DE DÉPANNAGE.....            | 58 |
| PIÈCES.....                        | 59 |
| LISTE DES PIÈCES.....              | 60 |
| GARANTIE.....                      | 61 |

## SÉCURITÉ

### Lisez toutes les instructions.



#### AVERTISSEMENT!

Certaines poussières engendrées par ponçage, sciage, meulage, perçage et d'autres travaux du domaine de la construction contiennent des substances chimiques considérées dans l'état de la Californie comme cancérigènes, tératogènes ou nocives pour les fonctions reproductrices. Liste non exhaustive de ces substances : Le plomb provenant des peintures à base de plomb, la silice cristalline provenant des briques et du ciment et d'autres produits de maçonnerie, et l'arsenic et le chrome provenant du bois traité chimiquement.

Les risques engendrés par l'exposition à ces substances dépendent de la fréquence de ce type de travaux. Pour réduire votre exposition à ces substances chimiques : Travaillez dans des endroits bien aérés et en utilisant des équipements de sécurité homologuée, tels que des masques anti-poussières spécifiquement conçus pour filtrer les particules microscopiques.



#### AVERTISSEMENT!

Ce produit peut vous exposer à des produits chimiques, y compris le plomb, un produit chimique signalé dans l'état de Californie pour causer le cancer et des malformations congénitales ou d'autres problèmes de reproduction. Pour plus d'informations, veuillez consulter [www.P65Warnings.ca.gov](http://www.P65Warnings.ca.gov).



#### AVERTISSEMENT:

Quand vous utilisez des outils de jardin électriques, respectez toujours certaines précautions de sécurité élémentaires afin de réduire les risques d'incendie, de choc électrique et de blessure corporelle, parmi lesquelles :

1. Évitez les environnements dangereux - N'utilisez pas l'outil dans des endroits humides ou mouillés.
2. N'utilisez pas l'outil sous la pluie.
3. Gardez les enfants éloignés - Toutes les autres personnes doivent être maintenues à distance de la zone de travail.
4. Portez des vêtements appropriés - Ne portez pas de vêtement ample ni de bijou. Car ils pourraient se prendre dans les pièces mobiles.

Nous recommandons d'utiliser des gants et des chaussures appropriées lorsque vous travaillez à l'extérieur. Portez un couvre-chef protecteur pour maintenir les cheveux longs.

5. Utilisez des lunettes de sécurité - Utilisez toujours un masque facial ou un masque anti-poussière si l'opération est poussiéreuse.
6. Utilisez le bon outil - N'utilisez pas l'appareil pour un travail autre que celui pour lequel il est destiné.
7. Un disjoncteur différentiel de fuite à la terre (DDFT) doit être fournie sur le(s) circuit(s) ou la(les) prise(s) à utiliser pour l'appareil de jardinage. Les prises sont disponibles avec une protection DDFT intégrée et peuvent être utilisées pour cette mesure de sécurité.
8. Avertissement - Pour réduire les risques d'électrocution, utilisez uniquement une rallonge destinée à une utilisation en extérieur, telle qu'une rallonge de type SW-A, SOW-A, STW-A, STOW-A, SJW-A, SJOW. -A, SJTW-A. ou SJTOW-A.
9. Évitez tout démarrage involontaire - Ne transportez pas l'appareil branché avec le doigt sur l'interrupteur. Assurez-vous que l'interrupteur est éteint lors du branchement.
10. Ne maltraitez pas le câble d'alimentation. Ne transportez jamais l'appareil en le tirant par le câble d'alimentation et ne tirez pas dessus pour le débrancher de la prise. Veillez à ce que le câble d'alimentation reste éloigné des sources de chaleur, de l'huile et des arêtes coupantes.
11. Ne forcez pas l'outil - L'utilisation d'un outil électrique approprié au travail à effectuer permet de réaliser ce travail plus efficacement, avec une sécurité accrue, et au rythme pour lequel l'outil a été conçu.
12. Ne tentez pas de scier en risquant de perdre votre équilibre - Restez toujours d'aplomb et gardez constamment un bon équilibre.
13. Restez vigilant(e) - Restez attentif(ve) à ce que vous êtes en train de faire. Faites preuve de bon sens. Ne faites pas fonctionner l'outil quand vous êtes fatigué(e).
14. Déconnexion de l'appareil - Débranchez l'appareil de l'alimentation électrique lorsque vous ne l'utilisez pas, avant de procéder à l'entretien, lors du changement d'accessoires tels que des lames, etc.
15. Rangez l'outil en intérieur - Lorsqu'ils ne sont pas utilisés, les appareils doivent être entreposés à l'intérieur, dans un endroit sec et élevé ou fermé à clé, hors de portée des enfants.

16. Entretenez l'appareil avec précaution - Maintenez le tranchant propre et net pour une performance optimale et pour réduire les risques de blessures. Suivez les instructions pour lubrifier et changer les accessoires. Inspectez périodiquement le câble de l'appareil et, s'il est endommagé, faites-le réparer par un centre de service agréé. Inspectez périodiquement la rallonge et remplacez-la si elle est endommagée. Gardez les poignées sèches, propres et exemptes d'huile et de lubrifiant.
17. Vérifiez si l'outil ne comporte pas de pièce endommagée - Avant d'utiliser cet outil, toute pièce endommagée (carter ou autre composant) doit être soigneusement inspectée pour vérifier qu'elle pourra fonctionner normalement et remplir sa fonction prévue. Vérifiez l'alignement des pièces mobiles, le mouvement des pièces mobiles, si des pièces sont cassées, le montage et toute autre condition qui pourrait affecter son utilisation. Si une protection ou une autre pièce est endommagée, elle doit être correctement réparée ou remplacée par un centre de réparation agréé, sauf indication contraire de ce manuel d'utilisation.

## RÈGLES SPÉCIFIQUES DE SÉCURITÉ POUR L'UTILISATION DE L'ÉLAGUEUSE



### AVERTISSEMENT :

N'utilisez pas cet appareil à proximité de câbles électriques aériens. La conception de cet appareil n'intègre pas de dispositif de protection contre les chocs électriques en cas de contact avec les câbles à haute tension. Consultez les réglementations locales pour les distances de sécurité par rapport aux lignes électriques aériennes et assurez-vous que la position de fonctionnement est sûre et sécurisée avant d'utiliser l'élagueuse sur perche.

1. Portez un équipement de protection sur la tête et pour les yeux ainsi qu'un équipement de protection individuelle (EPI), y compris des vêtements adaptés.
2. Gardez les passants, en particulier les enfants, à une distance sécuritaire pendant le fonctionnement de l'élagueuse sur perche.
3. Veillez à ce qu'aucune partie du corps ne s'approche de la chaîne de l'outil. N'enlevez pas les débris de coupe et ne tenez pas le matériau à couper quand les lames sont en mouvement. Éteignez l'appareil et mettez l'interrupteur à l'arrêt avant de débloquer la lame. La chaîne reste en rotation après l'arrêt de l'outil. Un simple moment d'inattention lors de l'utilisation de l'élagueuse à perche peut entraîner de graves blessures corporelles.
4. Attendez l'arrêt complet de l'élagueuse sur perche avant de transporter l'appareil; tenez-le toujours par sa poignée. Remettez toujours le fourreau du guide-chaîne avant de transporter ou de ranger l'élagueuse sur perche. Une manipulation correcte de l'élagueuse sur perche permet de réduire les risques de blessures corporelles avec la chaîne.
5. Tenez toujours l'élagueuse sur perche par ses

poignées isolantes : La chaîne peut à tout moment entrer en contact avec un fil électrique caché. Si la chaîne entre en contact avec un câble électrique "sous tension", les parties métalliques non carénées de l'outil peuvent se retrouver sous tension et l'opérateur risque d'être électrocuté.

6. Veillez à ce que le câble reste à l'écart de la zone de coupe. Durant le fonctionnement, le câble peut être caché dans les arbustes et peut être accidentellement coupé par la chaîne.
7. N'utilisez jamais l'élagueuse sur perche lors de mauvaises conditions météorologiques, notamment s'il y a un risque de foudre. Cela pourrait augmenter le risque d'être frappé par la foudre.
8. Afin de réduire tout risque d'électrocution, n'utilisez jamais l'outil près de câbles électriques. Le contact ou l'utilisation de l'outil à proximité de lignes électriques peut provoquer des blessures graves ou des chocs électriques pouvant entraîner la mort.
9. Utilisez toujours vos deux mains pour maintenir l'élagueuse. Maintenez l'élagueuse sur perche avec les deux mains pour éviter la perte de contrôle.
10. Utilisez toujours une protection sur la tête lorsque vous utilisez l'élagueuse sur perche. La chute de débris peut entraîner des blessures graves.

## CONSERVEZ CES INSTRUCTIONS

### Avertissements de sécurité complémentaires concernant l'utilisation

- Débranchez toujours l'appareil de l'alimentation avant de procéder à l'assemblage, à des réglages ou au nettoyage, et avant de laisser l'outil sans surveillance pendant une période quelconque.
- Vérifiez si l'outil est complet, correctement assemblé et tous les réglages effectués (voir les détails ci-dessous) avant de commencer à utiliser l'outil. Répétez régulièrement la vérification lors de l'utilisation.
- Utilisez toujours le harnais pour porter le poids de l'outil sur l'épaule. Si vous utilisez le harnais autour de votre corps, apprenez comment utiliser le système de libération rapide du harnais et gardez-le devant votre corps.
- Tout nouvel utilisateur doit se faire expliquer au préalable l'utilisation de l'appareil et des équipements de protection par un utilisateur expérimenté. L'usage initial est de couper des bûches sur un chevalet ou un billot.
- Cet appareil n'est pas prévu pour être utilisé par des personnes (y compris les enfants) dont les capacités physiques, sensorielles ou mentales sont réduites ou des personnes manquant d'expérience ou de connaissance, sauf si elles ont pu bénéficier, par l'intermédiaire d'une personne responsable de leur sécurité, d'une surveillance ou d'instructions préalables concernant l'utilisation de l'appareil. Les enfants doivent rester sous surveillance afin de garantir qu'ils ne jouent pas avec l'appareil.
- Les enfants et les jeunes, à l'exception des apprentis âgés de plus de 16 ans et sous surveillance, ne doivent pas utiliser le produit. Il en va de même pour



les personnes qui ne savent pas ou ne savent pas suffisamment comment manipuler le produit.

- Conservez les instructions de sécurité et d'utilisation pour toute consultation ultérieure. Les personnes inaptes ou fatiguées ne doivent pas utiliser cet outil.
- Attendez que la chaîne soit complètement arrêtée avant de la poser.
- Toute réparation doit être effectuée par un technicien d'entretien agréé.

## SÉCURITÉ ÉLECTRIQUE



### AVERTISSEMENT :

Ne touchez pas les bornes de la fiche lors du branchement ou du débranchement de la rallonge de la prise.

1. Les outils à double isolation sont équipés d'une fiche polarisée (une lame est plus large que l'autre) et nécessitera l'utilisation d'une rallonge polarisée. La prise de l'élagueuse ne peut être insérée que d'une seule façon dans une prise polarisée. Si la prise ne s'insère pas complètement dans la prise secteur, inversez la prise. Si la prise ne correspond toujours pas, procurez-vous une rallonge polarisée appropriée. Une rallonge polarisée doit être branchée sur une prise murale polarisée. Cette prise d'alimentation ne pourra être insérée que d'une seule façon dans une prise polarisée. Si la prise ne s'insère pas complètement dans la prise secteur, inversez la prise. Si la prise ne correspond toujours pas, contactez un électricien qualifié pour installer une prise appropriée. Ne changez pas la prise de l'appareil, le boîtier de la rallonge ou la prise de la rallonge de quelque manière que ce soit.
2. La double isolation élimine le besoin d'un câble d'alimentation à trois fils et d'un système d'alimentation habituel relié à la terre. Applicable uniquement aux outils de classe II (à double isolation). L'élagueuse sur perche est pourvue d'une double isolation.

## RALLONGES ÉLECTRIQUES

Utilisez une rallonge électrique appropriée. Utilisez UNIQUEMENT les câbles répertoriés par Underwriters Laboratories (UL) (Organisme américain contrôlant la sécurité des appareils électriques). Tout autre type de rallonge pourrait provoquer une chute de la tension secteur, entraînant une perte de puissance et une surchauffe du produit.

Pour cet outil, une valeur AWG (American Wire Gauge) d'au moins 14 est recommandée pour une rallonge de 25 pieds ou moins de longueur. Utilisez un calibre 12 pour une rallonge de 50 pi. Les rallonges électriques de 100 pi ou plus ne sont pas recommandées. N'oubliez pas qu'un calibre de fil inférieur a une capacité supérieure à un nombre supérieur (un fil de calibre 14 a une capacité supérieure à un fil de calibre 16; un fil de calibre 12 a une capacité supérieure à un fil de calibre 14). En cas de doute, utilisez un calibre plus petit.

## Jauge requise pour les rallonges

| Volts | Longueur totale du câble en pieds |    |     |     |
|-------|-----------------------------------|----|-----|-----|
| 120 V | 25                                | 50 | 100 | 150 |

### Ampérage

| Plus de / Pas plus de | AWG |    |                |    |
|-----------------------|-----|----|----------------|----|
| 0-6                   | 18  | 16 | 16             | 14 |
| 6-10                  | 18  | 16 | 14             | 12 |
| 10-12                 | 16  | 16 | 14             | 12 |
| 12-16                 | 14  | 12 | Non recommandé |    |

### Fixation de la rallonge

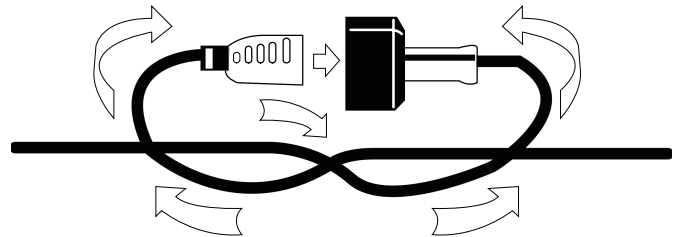

### ATTENTION :

Gardez la rallonge éloignée de la zone de travail. Positionnez le câble de sorte qu'il ne soit pas coincé sur des arbustes, des haies, des troncs d'arbres, ou happé par la machine lorsque vous travaillez avec l'élagueuse sur perche.



### AVERTISSEMENT :

Vérifiez la rallonge avant chaque utilisation. Si la rallonge est endommagée, remplacez-la immédiatement. N'utilisez jamais d'outil avec un câble endommagé car le contact avec la zone endommagée pourrait provoquer un choc électrique et des blessures graves.

## RISQUES RÉSIDUELS



### AVERTISSEMENT :

Il est impossible d'éliminer tous les facteurs de risques résiduels, même si les instructions d'utilisation de l'unité sont respectées. Les dangers suivants peuvent exister du fait de la fabrication et de la conception de l'outil :

- Lésions touchant les poumons si aucun masque anti-poussières efficace n'est porté.
- Perte d'acuité auditive si aucune protection auditive efficace n'est portée.
- Des problèmes de santé dus aux émissions vibratoires si l'outil est utilisé pendant une durée trop longue ou s'il n'est pas correctement utilisé et entretenu.



### AVERTISSEMENT :

Cet outil génère un champ électromagnétique quand il est en fonctionnement. Dans certaines circonstances, ce champ magnétique peut interférer avec les implants médicaux actifs ou passifs! Pour réduire le risque de blessure grave ou mortelle, nous recommandons aux

personnes portant des implants médicaux de consulter leur médecin et le fabricant de l'implant médical avant d'utiliser cet appareil.



## AVERTISSEMENT :

Inspectez le produit avant chaque utilisation. Remplacez les pièces endommagées. Vérifiez que toutes les attaches sont en place et sécurisées. Remplacez les pièces fissurées, ébréchées ou endommagées de quelque façon que ce soit. Vérifiez que l'accessoire de coupe est correctement installé et solidement fixé.



## AVERTISSEMENT :

Ne démarrez et ne faites jamais fonctionner l'unité dans une pièce ou un bâtiment fermé.

### RÉDUIRE LES RISQUES DE REBONDS

Un rebond peut se produire quand la pointe ou l'extrémité du guide-chaîne touche un objet, ou quand le bois emprisonne la chaîne au niveau de la ligne de coupe.

Si le bout de l'appareil entre en contact avec un objet, il peut dans certains cas se produire une réaction brutale qui projette le guide-chaîne vers le haut et vers l'utilisateur.



## AVERTISSEMENT :

Le risque de rebond est plus grand lorsque vous tentez de couper à proximité ou avec la pointe du guide-chaîne. Appliquez toujours la scie la plus plate possible afin d'éviter toute perte de contrôle pendant le fonctionnement.

Si la chaîne est pincée contre le bord supérieur du guide, celui-ci peut être projeté brutalement vers l'opérateur. Chacune de ces réactions peut vous faire perdre le contrôle de l'outil et provoquer de graves blessures corporelles. Ne vous reposez pas exclusivement sur les dispositifs de sécurité dont est munie votre machine.

Le rebond est le résultat d'une mauvaise utilisation de l'outil et / ou de procédures d'utilisation incorrectes. Ces conditions peuvent être minimisées en suivant les étapes suivantes :

1. Utilisez une prise ferme avec le pouce et les doigts encerclant les poignées de l'élagueuse. Tenez fermement l'outil électrique avec les deux mains et positionnez votre corps et vos bras de façon à pouvoir résister à la force d'un éventuel rebond.
2. Ne tentez pas d'atteindre à une zone difficile d'accès de votre position et préparez une zone de travail appropriée non obstruée.
3. Utilisez uniquement les guides et chaînes spécifiés par Senix. Remplacez les lames émoussées si nécessaire.
4. Ne laissez l'extrémité du guide-chaîne entrer en contact avec aucune surface.
5. Gardez toujours une tension appropriée sur la lame. Vérifiez la tension à intervalles réguliers.
6. Les coupes ne doivent avoir lieu que lorsque la

chaîne se déplace à pleine vitesse. Ne mettez pas en marche et n'éteignez pas l'outil au milieu d'une coupe. Soyez extrêmement prudent quand vous entrez à nouveau la scie dans une ligne de coupe antérieure.

7. Coupez une seule branche à la fois. N'essayez pas de faire des coupes en plongée ou en creux. Surveillez le déplacement des bûches ou d'autres forces externes qui pourraient bloquer une coupe ou pincer la chaîne.
8. Faites une pré-découpe sur le côté opposé de la bûche pour éviter que la lame ne se pince pendant le fonctionnement, ce qui constitue une autre protection contre le risque de rebond.

### TECHNIQUES DE SCIAGE



## AVERTISSEMENT :

Pour couper les branches, maintenez l'élagueuse sur un angle de 0 à 60° afin d'éviter d'être heurté par une branche qui tombe. La scie ne doit jamais être utilisée directement au-dessus de votre tête.

- Sciez les branches inférieures de l'arbre d'abord. Ce faisant, il est plus facile pour les branches coupées de tomber au sol.
- A la fin de la coupe, le poids de la scie augmente soudainement pour l'utilisateur puisqu'il n'est plus supporté par une branche. Il y a alors un risque de perte le contrôle de l'élagueuse; assurez-vous de rester vigilant pendant toute l'opération de sciage.
- Ne sortez la scie d'une coupe que lorsque la scie fonctionne. De cette façon, vous évitez que la chaîne ne se coince dans le bois.
- Ne sciez jamais avec le bout du guide-chaîne. Ne sciez pas dans les formations de branche (où les branches de l'arbre se ramifient vers l'extérieur). Cela empêcherait la capacité de l'arbre à repousser.
- Pour scier les petites branches, placez la face d'arrêt de la scie sur la branche. Cela empêchera les mouvements indésirables de la scie au début de la coupe. Tout en appliquant une légère pression, guidez la scie à travers la branche de haut en bas.
- Pour scier les grosses branches, faites d'abord une coupe en relief. Sciez à travers 1/3 du diamètre de la branche du bas vers le haut en utilisant le côté supérieur de la barre de guidage. Puis, sciez de haut en bas pour les autres 2/3 en utilisant le côté inférieur de la barre de guidage.
- Sciez les branches plus longues en portions afin de garder le contrôle de l'emplacement de l'impact.
- Lorsque vous travaillez sur une pente, placez-vous toujours au-dessus ou sur le côté de la branche à scier. Maintenez l'outil à une distance suffisante de votre corps. De cette façon, vous maximiserez votre équilibre.

# DESCRIPTION DE VOTRE APPAREIL

## APPLICATIONS

Comme scie télescopique :

- Pour couper les petites branches
- Pour élaguer les arbres

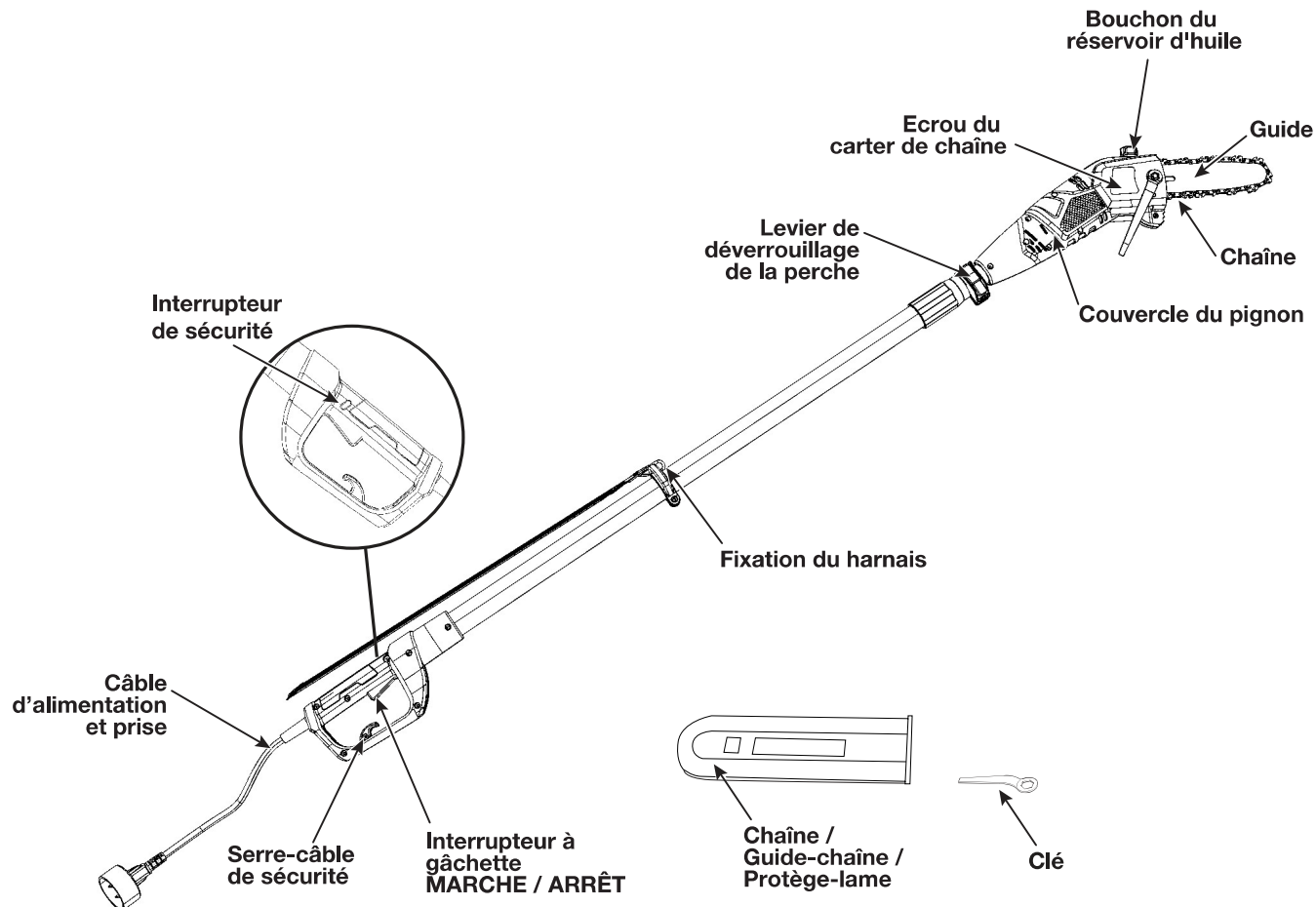

## SPÉCIFICATIONS\*

|   |                                       |
|---|---------------------------------------|
| Tension nominale.....                   | 120V ~ 60Hz                           |
| Courant nominal.....                    | 6,5A                                  |
| Type de moteur.....                     | Moteur universel                      |
| Vitesse à vide.....                     | 5200/min                              |
| Capacité du réservoir de carburant..... | 2,04 oz. (60 ml)                      |
| Chaîne.....                             | 8 pouces (203 mm), Oregon, 91PJ033X   |
| Guide-chaîne.....                       | 8 pouces (203 mm), Oregon, 080SDEA041 |
| Poids.....                              | 6,8 livres. (3,1 kg)                  |

\* Toutes les spécifications sont basées sur les dernières informations disponibles sur le produit au moment de l'impression. Nous nous réservons le droit d'apporter des modifications à tout moment sans préavis.

Ce produit doit être assemblé. Retirez délicatement le produit et tous les accessoires hors de l'emballage. Assurez-vous que toutes les pièces énumérées dans la liste de l'emballage sont incluses. Inspectez soigneusement le produit pour vous assurer qu'il n'y a pas eu de cassure ou de dommage pendant le transport.

Ne jetez pas les matériaux d'emballage avant d'avoir soigneusement inspecté et utilisé le produit de manière satisfaisante. Si des pièces sont endommagées ou manquantes, veuillez appeler le centre d'assistance à la clientèle 1-800-261-3981.

## AVERTISSEMENT :

N'utilisez pas ce produit si des pièces de la liste d'emballage sont déjà assemblées à votre produit lorsque vous le déballez. Les pièces de cette liste ne sont pas assemblées au produit par le fabricant et nécessitent un assemblage par le consommateur. L'utilisation d'un produit dont les pièces sont endommagées ou manquantes pourrait provoquer de graves dommages corporels.

## PIÈCES INCLUSES

| Quantité | Élément                           |
|----------|-----------------------------------|
| 1        | Manuel d'instructions             |
| 1        | Carter de protection de la chaîne |
| 1        | Clé d'écrou                       |
| 1        | Harnais                           |

## AVERTISSEMENT :

Pour éviter un démarrage accidentel qui pourrait causer des blessures graves, débranchez toujours le fil de la bougie du moteur lors de l'assemblage des pièces.

## AVERTISSEMENT :

N'installez, ne retirez et ne réglez jamais aucun accessoire lorsque la tête motrice est en marche. Ne pas arrêter le moteur peut causer des blessures graves.

## AVERTISSEMENT :

Tâchez d'éviter qu'une bonne connaissance de ce produit vous rende négligent. Rappelez-vous qu'il ne suffit qu'une fraction de seconde d'inattention pour provoquer de graves blessures.

## AVERTISSEMENT :

Portez toujours des lunettes de sécurité avec des protections latérales marquées conformes à la norme ANSI Z87.1 lorsque vous utilisez cet équipement. Ne pas respecter cette consigne pourrait avoir pour conséquence l'éjection d'objets dans vos yeux, provoquant de possibles blessures graves.

## DÉBALLAGE

### AVERTISSEMENT :

Si une partie de l'élagueuse sur perche est manquante ou endommagée, ne branchez pas l'appareil et ne l'utilisez pas avant que la pièce endommagée ne soit réparée ou remplacée.

NE jetez PAS le carton ou les matériaux d'emballage avant d'avoir examiné toutes les pièces.

**REMARQUE :** L'huile de chaîne et de barre n'est pas incluse. Vous devez remplir l'élagueuse sur perche avec de l'huile SAE30 AVANT de l'utiliser.

**REMARQUE :** Retirez la chaîne / le guide-chaîne / le protège-lame avant l'utilisation.

## MONTAGE DE LA CHAÎNE ET DU GUIDE-CHAÎNE

### AVERTISSEMENT :

Débranchez le fil de la bougie avant d'effectuer des procédures d'entretien ou d'assemblage.

### AVERTISSEMENT :

Les lames de la chaîne sont très coupantes. Ne manipulez jamais la chaîne sans mettre des gants.

### AVERTISSEMENT :

La chaîne doit être TOUJOURS gardée tendue. Le risque de rebond augmente si la chaîne est détendue. Une chaîne détendue peut en outre sauter en dehors de la fente du guide-chaîne. La chaîne risquerait alors d'être endommagée et de blesser l'utilisateur. Enfin, une chaîne détendue accélère l'usure du guide-chaîne, du pignon et de la chaîne elle-même. La durée de vie de la chaîne dépend principalement du graissage et de la tension. Évitez de tendre la chaîne si elle est chaude, car cela la rendrait p<sup>l</sup>us tendue une fois refroidie.

1. Placez le boîtier de la scie sur une surface ferme et plane.

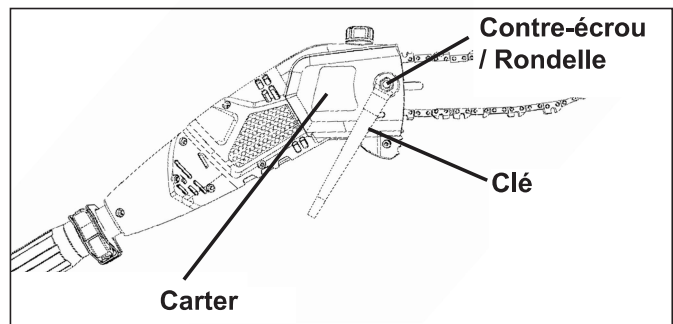

2. À l'aide de la clé fournie, tournez l'écrou de blocage du réglage de la barre dans le sens anti-horaire pour le desserrer. Desserrez l'écrou de verrouillage, la rondelle et le carter.



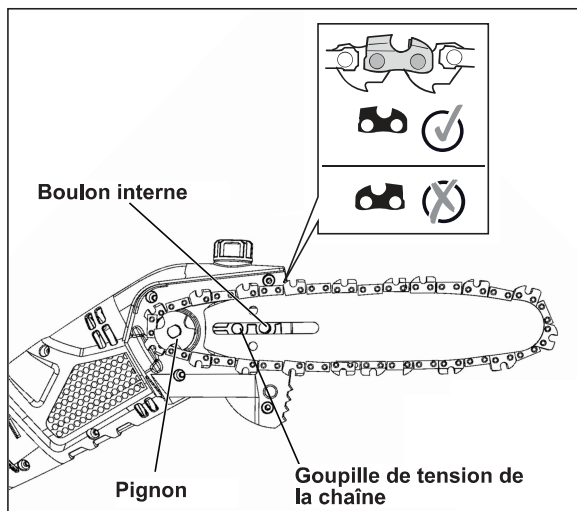

3. En portant des gants de protection, enrroulez la chaîne autour du guide-chaîne en vous assurant que les dents sont orientées dans le sens de la rotation. La chaîne doit être correctement placée dans la fente qui s'étend le long du bord extérieur du guide-chaîne.
4. Placez la chaîne autour du pignon tout en alignant la fente du guide-chaîne avec le boulon interne à la base de la scie et la goupille de tension de la chaîne dans le trou du guide-chaîne. La goupille de tension de la chaîne peut nécessiter un ajustement pour s'aligner correctement sur le trou du guide-chaîne. Utilisez la roue de tension de la chaîne pour ajuster son emplacement jusqu'à ce qu'elle s'insère dans le guide-chaîne.

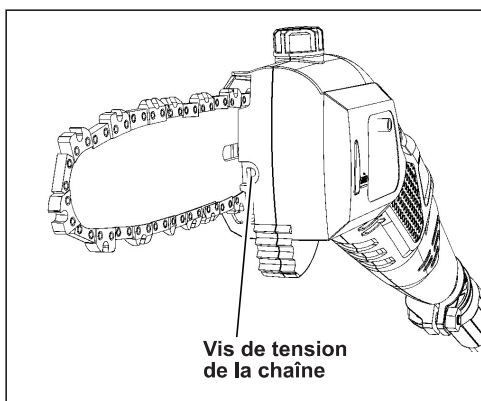

5. Tournez la vis de tension de la chaîne dans le sens des aiguilles d'une montre pour serrer au préalable suffisamment le guide-chaîne pour que la chaîne reste en place.
6. Installez la rondelle et le contre-écrou. A l'aide de la clé fournie, tournez le contre-écrou dans le sens des aiguilles d'une montre pour le serrer. NE serrez PAS exagérément.

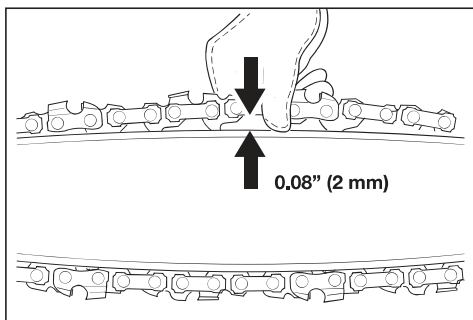

7. Vérifiez la tension de la chaîne en éloignant la chaîne du guide-chaîne. Une chaîne correctement tendue doit être à une distance d'environ 1/8 pouce (2 mm) du guide-chaîne.
8. Si des ajustements sont nécessaires, desserrez le contre-écrou de la barre d'un tour complet.
9. Pour ajuster la tension de la chaîne, tournez la vis de tension de la chaîne. Tourner la vis dans le sens des aiguilles d'une montre augmente la tension alors que la tourner dans le sens contraire des aiguilles d'une montre, la tension sera réduite. Une chaîne correctement tendue ne doit pas être lâche et ne doit pouvoir être tirée que de 1/8 pouces (2 mm) du guide-chaîne.
10. Une fois que la chaîne est correctement tendue, serrez le contre-écrou de la barre. Ne tendez pas trop la chaîne : cela entraînerait une usure excessive et réduirait la durée de vie du guide-chaîne et de la chaîne.

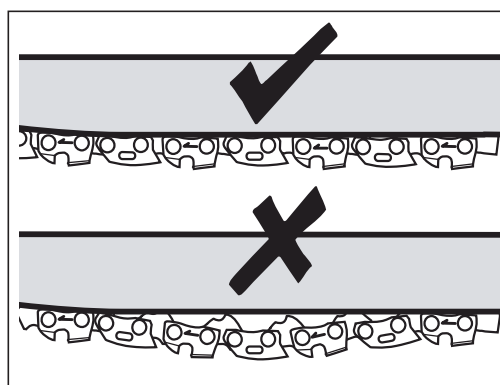

## ⚠ ATTENTION:

La chaîne de l'élagueuse doit être tendue correctement afin de garantir un fonctionnement sûr.

Puisque la chaîne de l'élagueuse chauffe pendant le fonctionnement, sa longueur peut fluctuer. Vérifiez la tension de la chaîne toutes les 10 minutes de fonctionnement et réglez-la au besoin, en particulier si la chaîne est neuve.

**CONSEIL:** La chaîne de l'élagueuse se raccourcit lors du refroidissement. Desserrez la chaîne après l'utilisation pour allonger la durée de vie de la chaîne et pour éviter d'éventuels dommages.

## LUBRIFICATION DE LA CHAÎNE

L'élagueuse sur perche dispose d'un système de lubrification automatique de la chaîne. N'utilisez jamais l'élagueuse sur perche sans huile de chaîne. L'utilisation de l'élagueuse sur perche sans suffisamment d'huile pour chaîne endommagerait l'unité.

**IMPORTANT:** Utilisez uniquement de l'huile de chaîne SAE300. Les autres huiles risquent d'endommager l'unité et d'annuler la garantie. Prenez note des conditions de température. L'utilisation de l'élagueuse à diverses températures nécessite l'utilisation d'huiles différentes. Pour assurer une couche suffisante de lubrifiant à des températures plus basses, utilisez de l'huile liquide (faible viscosité).

## REPLISSAGE DU RÉSERVOIR DE CARBURANT

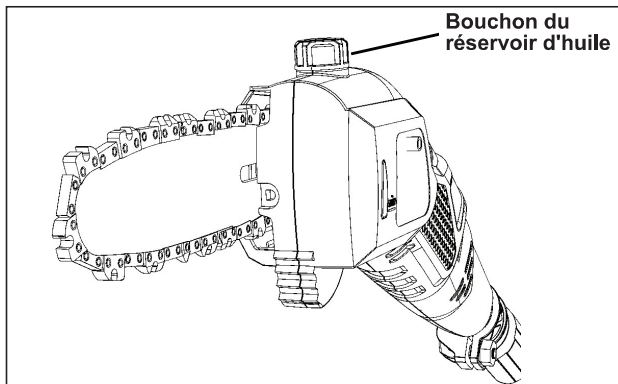

1. Placez l'élagueuse à perche sur une surface plane. Nettoyez le pourtour du bouchon d'huile puis ouvrez le bouchon.



### ATTENTION:

Assurez-vous qu'aucune saleté ne pénètre dans le réservoir d'huile pour éviter le colmatage dans l'embout d'huile.

2. Remplissez le réservoir avec 2.04 oz. (60 ml) d'huile de chaîne.
3. Fermez le bouchon du réservoir.

### INSTALLATION DU HARNAIS

Le harnais avec fonction de dégagement rapide peut être accroché derrière la poignée arrière si nécessaire.

**REMARQUE:** L'utilisation du harnais est facultative

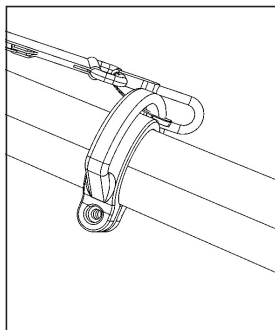

## ⚠️ AVERTISSEMENT :

N'utilisez pas des accessoires ou des pièces non recommandés par le fabricant de ce produit. L'utilisation d'équipements ou d'accessoires qui ne sont pas recommandés peut provoquer de graves dommages corporels.

## ⚠️ AVERTISSEMENT :

Le boîtier du moteur peut chauffer pendant le fonctionnement de l'élagueuse sur perche. Ne reposez pas et ne placez pas votre bras, votre main ou une partie de votre corps contre le carter du moteur. Un contact prolongé avec le carter moteur peut provoquer des brûlures ou d'autres blessures.

## ⚠️ AVERTISSEMENT :

Positionnez toujours l'appareil sur votre côté droit. L'utilisation de l'appareil sur le côté gauche vous exposera à des surfaces chaudes et pourrait causer des brûlures. Pour éviter les brûlures causées par les surfaces chaudes, ne faites jamais fonctionner en plaçant le moteur au-dessus de votre taille.

## ⚠️ AVERTISSEMENT :

Tâchez d'éviter qu'une bonne connaissance de ce produit vous rende négligent. Rappelez-vous qu'il ne suffit qu'une fraction de seconde d'inattention pour provoquer de graves blessures.

## ⚠️ AVERTISSEMENT :

Portez toujours des lunettes de sécurité avec des protections latérales marquées conformes à la norme ANSI Z87.1 lorsque vous utilisez cet équipement. Ne pas respecter cette consigne pourrait avoir pour conséquence l'éjection d'objets dans vos yeux, provoquant de possibles blessures graves.

## ⚠️ AVERTISSEMENT :

N'utilisez pas des accessoires ou des pièces non recommandés par le fabricant de ce produit. L'utilisation d'équipements ou d'accessoires qui ne sont pas recommandés peut provoquer de graves dommages corporels.

## ⚠️ AVERTISSEMENT :

L'utilisation de cet équipement pourrait créer des étincelles pouvant déclencher des incendies autour d'une végétation sèche. L'opérateur doit contacter les services d'incendie locaux pour connaître les lois ou règlements relatifs aux exigences de prévention des incendies.

## ⚠️ AVERTISSEMENT :

Faites fonctionner cet appareil uniquement dans un espace extérieur bien ventilé.

## ⚠️ ATTENTION :

Ne vous surmenez pas. Prenez des pauses régulières et changez de position de travail pour vous assurer que vous pouvez vous concentrer sur le travail et avoir un contrôle total sur le produit. Maintenez toujours un ferme équilibre, et ayez toujours de bons appuis pendant le fonctionnement.

## ⚠️ ATTENTION :

Inspectez le produit avant chaque utilisation. Remplacez les pièces endommagées. Vérifiez s'il n'y a pas de fuite de carburant. Vérifiez que toutes les attaches sont en place et sécurisées.

## PRÉPARATIONS

Avant chaque utilisation, vérifiez les éléments suivants pour garantir des conditions de travail sûres.

**ÉLAGUEUSE :** Avant de commencer le travail, inspectez l'élagueuse sur perche pour déceler tout dommage potentiel sur le boîtier, sur la rallonge, sur la chaîne de la scie ou sur le guide-chaîne. N'utilisez jamais un appareil endommagé.

**RÉSERVOIR D'HUILE :** Vérifiez le niveau de remplissage du réservoir. Vérifiez également s'il y a suffisamment d'huile disponible pendant le travail. Ne faites jamais fonctionner l'élagueuse s'il n'y a pas d'huile ou si le niveau d'huile est inférieur au repère de niveau d'huile minimum afin d'éviter d'endommager l'outil.

**CHAÎNE DE SCIE :** Vérifiez la tension de la scie et l'état des lames. Plus la chaîne est affûtée, plus les opérations de coupe seront simples et faciles. La même chose s'applique à la tension de la chaîne. Vérifiez la tension de la chaîne de scie toutes les 10 minutes d'utilisation pour maximiser la sécurité. Les nouvelles chaînes en particulier sont sujettes à des changements dus à la chaleur créée par l'utilisation.

**VÊTEMENTS DE PROTECTION :** Portez des vêtements de protection appropriés et bien ajustés tels qu'un pantalon de protection, des gants et des chaussures de sécurité. Portez un casque de sécurité muni d'une protection auditive intégrée et d'un protège-visage pour vous protéger contre les chutes et le rebond des branches.

## RÉGLAGE DE LA POIGNÉE TÉLESCOPIQUE

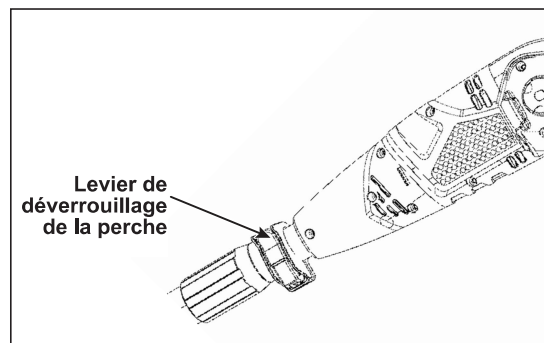

1. Débloquez le levier de déverrouillage de la perche de façon à ce que la perche télescopique puisse s'étirer librement vers l'extérieur et vers l'intérieur.

2. Étirez-la jusqu'à la longueur désirée et verrouillez le levier de verrouillage de la perche pour la maintenir en place.

## AJUSTEMENT DU HARNAIS

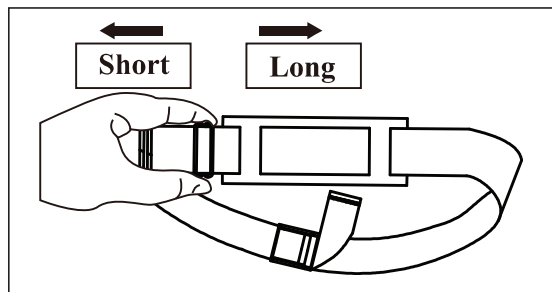

Ajustez le harnais sur une longueur qui convient à votre opération.

Utilisez toujours le harnais pour porter le poids de l'outil sur votre épaule (du même côté de l'outil ou à travers votre corps)! Assurez-vous que le système de libération rapide du harnais est placé sur votre poitrine (et NON sur votre dos).

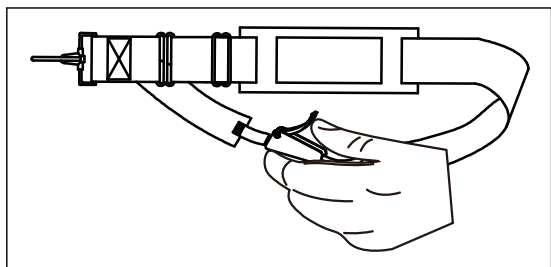

Ouvrez le système de libération rapide du harnais s'il est nécessaire d'ouvrir le harnais rapidement.

## BRANCHEMENT D'UNE RALLONGE

### ⚠️ AVERTISSEMENT :

Vous ne devez utiliser que des rallonges pour une utilisation en extérieur, des câbles en PVC ou en caoutchouc avec une longueur d'au moins 1,5 mm. Avant d'utiliser et durant l'utilisation, vérifiez si l'alimentation et la rallonge ne présentent aucun signe de détérioration ou de vieillissement. N'utilisez pas l'appareil si le câble électrique est détérioré ou usé. Veillez à ce que les rallonges électriques restent éloignées des accessoires de coupe. Si le câble d'alimentation est endommagé pendant l'utilisation, débranchez-le immédiatement de la source électrique. Ne touchez pas le câble avant d'avoir coupé l'alimentation.

Retirez le couvercle de sécurité de la prise. Insérez la prise du câble d'alimentation dans une prise murale. Un serre-câble pour la rallonge est fixé à la poignée pour réduire la tension sur le câble.

Pour utiliser le serre-câble, doublez la rallonge comme illustré, à environ un pied de l'extrémité, et insérez-la dans l'extrémité de l'attache. Placez la boucle formée en doublant le câble sur le crochet. Tirez doucement sur le câble pour assurer qu'il est bien placé dans le dispositif de maintien.

Gardez la rallonge éloignée de l'opérateur, de l'appareil et de tout obstacle. Veillez à ce que le câble d'alimentation reste éloigné des sources de chaleur, de l'huile et des

arêtes coupantes.

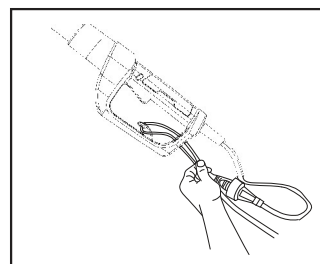
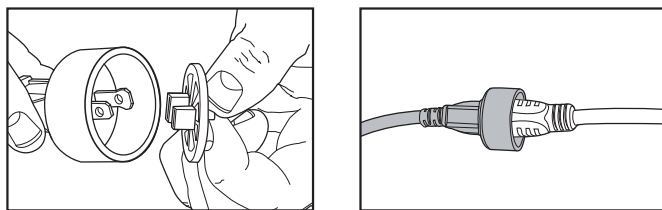

## MAINTIEN DE L'APPAREIL

- Placez-vous en position de travail debout et droit. Ne vous penchez pas.
- Gardez les pieds écartés et fermes sur le sol.
- Tenez la poignée du manche de la main droite. Gardez le bras droit légèrement plié.
- Tenez la poignée avec la main gauche. Gardez le bras gauche tendu.
- Tenez l'appareil au niveau de la taille.
- Positionnez la tête de coupe à quelques pouces du sol.
- Veillez à maintenir toutes les parties de votre corps éloignées du mécanisme de coupe en rotation et des surfaces chaudes.

## ÉVITER LE RISQUE DE REBOND DURANT L'UTILISATION

Le rebond se produit lorsque la chaîne (à l'extrémité du guide-chaîne) entre en contact avec une bûche ou du bois, ou lorsque la chaîne de la scie se coince, souvent lors du sciage latéral, en biais ou lors de coupes dans le sens de la longueur.

### ⚠️ AVERTISSEMENT :

Lorsqu'un rebond se produit, l'élagueuse peut réagir d'une manière imprévisible et l'utilisateur ou les personnes situées à proximité peuvent être grièvement blessés.

#### Afin d'éviter les risques de rebond :

- Coupez avec le guide-chaîne en angle plat.
- Ne faites jamais fonctionner l'appareil avec une chaîne détendue, relâchée ou trop usée.
- Affûtez régulièrement la chaîne.
- Ne sciez jamais avec le bout du guide-chaîne.
- Maintenez solidement l'élagueuse avec les deux mains.
- Utilisez toujours une chaîne à rebond réduit.
- Assurez-vous que la chaîne reste assez tendue.

## MANIEMENT DE L'ÉLAGUEUSE SUR PERCHE

- Tenez l'élagueuse des deux mains et maintenez une prise souple.
- Tenez toujours les deux poignées solidement tout le long du travail.



## **⚠️ AVERTISSEMENT :**

N'utilisez jamais l'appareil en le tenant d'une seule main.

- Ne levez jamais l'élagueuse à un angle de plus de 60° par rapport au niveau horizontal.

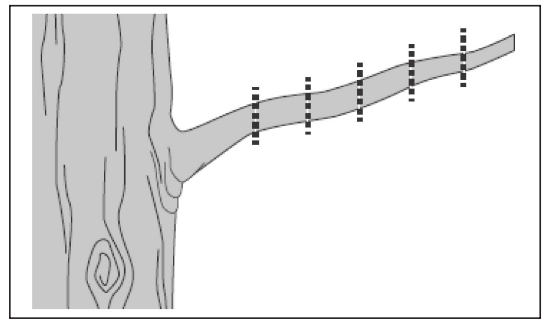
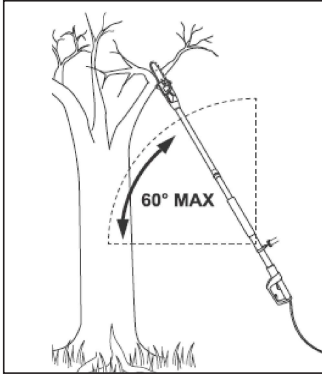

### **COUPE DE GROSSES BRANCHES**

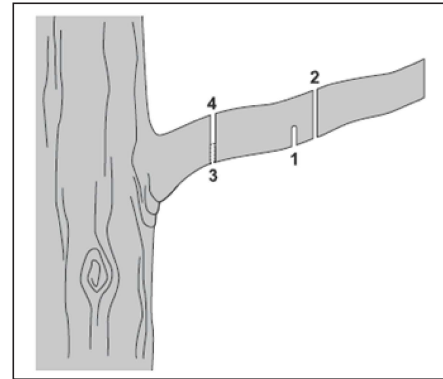

## **⚠️ AVERTISSEMENT :**

Ne vous mettez jamais juste en-dessous de la branche que vous êtes en train de scier. Les objets peuvent tomber d'une manière imprévue. Tenez-vous toujours à l'écart de la zone de chute des branches. Ne laissez personne s'approcher de la partie coupante de l'outil. Les autres personnes doivent être maintenues à distance de la zone de travail.

- Maintenez une distance de sécurité de trente pieds au minimum de toute autre personne.

## **⚠️ AVERTISSEMENT :**

N'utilisez jamais cet appareil debout sur une échelle ou tout autre support instable.

- Assurez-vous que le câble d'alimentation est situé à l'arrière, éloigné de la chaîne et du bois, et non coincé dans des branches pendant la coupe.
- Tenez l'élagueuse sur perche sur le côté de votre corps.

## **⚠️ AVERTISSEMENT :**

Ne tenez jamais l'appareil à bout de bras, et n'essayez pas de couper dans des endroits difficiles à atteindre.

- Tenez l'élagueuse solidement, en exerçant une pression constante. N'essayez pas de forcer l'élagueuse à travers le bois, laissez la chaîne faire le travail. Utilisez les dents de préhension pour appliquer une pression de levier minimale.
- Faites attention lorsque vous arrivez à la fin de la coupe : Une fois libéré du bois, l'appareil peut brusquement changer de poids, N'éteignez jamais l'élagueuse avant de l'avoir complètement libérée du bois.

### **COUPE DE BRANCHES FINES**

- Les branches fines peuvent être coupées d'un seul coup.
- Coupez-les en plusieurs morceaux afin d'éviter les risques de torsion et de projection.

La coupe de grosses branches doit se faire en quatre étapes:

- Commencez en faisant une entaille par en dessous, à un autre endroit que celui auquel vous avez l'intention de couper la branche.
- Cette entaille doit avoir une longueur comprise entre un tiers et la moitié du diamètre de la branche (1).
- Puis coupez la branche par le haut, un peu plus loin du tronc, en enfonçant la chaîne jusqu'à la hauteur de la première entaille (2).
- Pour éviter que le tronc et la branche ne se fendent, effectuez une coupe sous la branche (3).
- Enfin, coupez le bout restant d'un seul coup, de haut en bas. Si vous le souhaitez, scellez la coupe avec un composé approprié (4).
- Une fois la coupe terminée, éteignez l'élagueuse et débranchez le câble de l'alimentation électrique après l'utilisation.
- Nettoyez puis rangez l'appareil en intérieur hors de portée des enfants.

### **DÉMARRAGE ET ARRÊT**

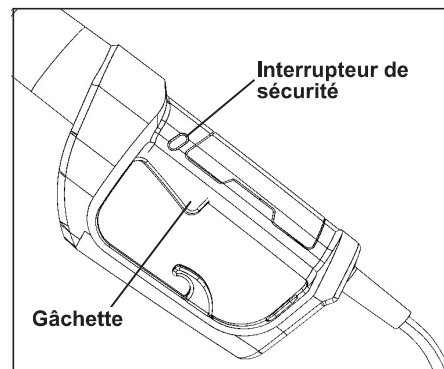

Pour mettre l'élagueuse en marche, maintenez-la solidement avec les deux mains. Appuyez et maintenez l'interrupteur de sécurité situé sur le côté gauche de la poignée arrière au-dessus de la gâchette d'alimentation

principale.

Appuyez sur la gâchette pour mettre l'appareil en marche. L'interrupteur de sécurité peut maintenant être relâché. Pour éteindre l'appareil, relâchez l'interrupteur à gâchette MARCHE/ARRET.

**SI UNE ASSISTANCE EST NÉCESSAIRE POUR UTILISER CE PRODUIT :**

Ne retournez pas ce produit au magasin où il a été acheté. Veuillez appeler notre service clientèle pour tout problème que vous pourriez avoir avec le produit. Appelez le service clientèle : 1-800-261-3981

L'unité ne doit être réparée qu'avec des pièces de rechange identique. L'utilisation de toute autre pièce peut créer un danger ou détériorer le produit.

## ⚠️ AVERTISSEMENT :

Pour éviter de graves blessures, arrêtez toujours le moteur et laissez-le refroidir avant de nettoyer ou de procéder à un entretien sur l'appareil. N'effectuez jamais de nettoyage ou d'entretien lorsque l'appareil est en marche. Débranchez le fil de la bougie pour éviter que l'appareil ne démarre accidentellement.

## ⚠️ AVERTISSEMENT :

Portez des vêtements de protection et respectez toutes les consignes de sécurité pour éviter des blessures graves.

### NETTOYAGE

Utilisez une petite brosse pour nettoyer l'extérieur de l'appareil. N'utilisez pas de détergents puissants. Les nettoyants ménagers contenant des huiles aromatiques comme le pin et le citron et les solvants tels que le kérosène peuvent endommager le plastique. Essuyez toute humidité avec un chiffon doux.

Un nettoyage correct et régulier est non seulement important pour une utilisation sûre de ce produit, mais prolonge également sa durée de vie.

### REPLACEMENT DE LA CHAÎNE ET DU GUIDE-CHAÎNE

## ⚠️ AVERTISSEMENT :

N'utilisez que la combinaison guide-chaîne / chaîne de remplacement indiquée. N'utilisez PAS d'autres combinaisons de guides-chaînes / chaînes.

## ⚠️ AVERTISSEMENT :

Lors de la manipulation de la chaîne de coupe, portez toujours des gants de protection.

#### Guide-chaîne :

8 pouces (203 mm), 080SDEA041, Oregon

#### Chaîne de coupe :

8 pouces (203 mm), 91PJ033X, Oregon

Remplacez la chaîne lorsque les dents sont trop usées pour être affûtées ou lorsque la chaîne se casse. Utilisez uniquement la chaîne de remplacement indiquée dans ce manuel. Utilisez toujours un nouveau pignon lors du remplacement de la chaîne. Cela maintiendra une conduite correcte de la chaîne.

1. Placez le boîtier de la tronçonneuse sur une surface ferme et plane.
2. À l'aide de la clé fournie, tournez l'écrou du couvercle du pignon de chaîne dans le sens contraire des aiguilles d'une montre pour le desserrer. Retirez l'écrou et le couvercle.

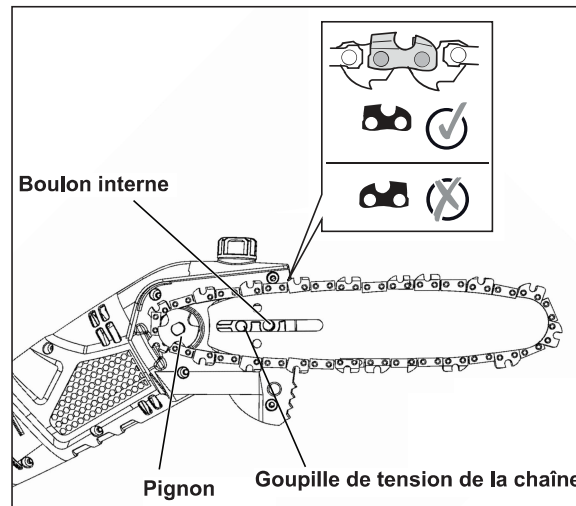
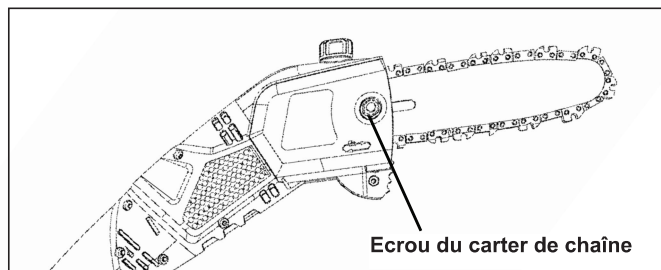

3. En portant des gants de protection, enroulez la chaîne autour du guide-chaîne en vous assurant que les dents sont orientées dans le sens de la rotation. La chaîne doit être correctement placée dans la fente qui s'étend le long du bord extérieur du guide-chaîne.
4. Placez la chaîne autour du pignon tout en alignant la fente du guide-chaîne avec le boulon interne à la base de la scie et la goupille de tension de la chaîne dans le trou du guide-chaîne. La goupille de tension de la chaîne peut nécessiter un ajustement pour s'aligner correctement sur le trou du guide-chaîne. Utilisez un tournevis à lame plate pour tourner la vis de tension de la chaîne afin de régler l'emplacement de la goupille jusqu'à ce qu'elle s'insère dans le guide-chaîne.

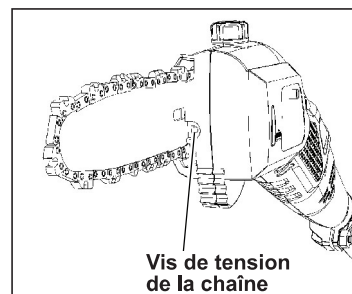

5. Tournez la vis de tension de la chaîne dans le sens des aiguilles d'une montre pour serrer suffisamment le guide-chaîne pour que la chaîne reste en place. Tout en maintenant la barre immobile, réinstallez le couvercle sur la scie. Assurez-vous que la patte s'aligne correctement avec la fente sur le boîtier de la tronçonneuse.

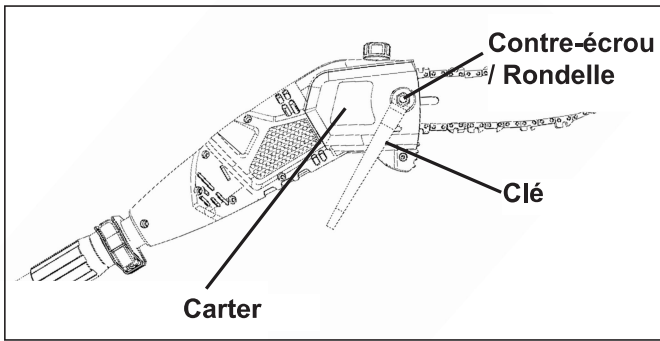

6. Installez le collier et le boulon de verrouillage. À l'aide de la clé fournie, tournez le contre-écrou dans le sens des aiguilles d'une montre pour le serrer. NE serrez PAS trop. Ajustez la tension de la chaîne

## TENSION DE LA CHAÎNE

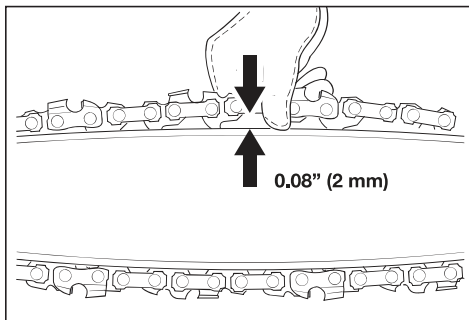

1. Vérifiez la tension de la chaîne en éloignant la chaîne du guide-chaîne. Une chaîne correctement tendue doit être à une distance d'environ 1/8 pouce (2 mm) du guide-chaîne.
2. Si des ajustements sont nécessaires, desserrez le contre-écrou de la barre d'un tour complet.
3. Pour ajuster la tension de la chaîne, tournez la vis de tension de la chaîne. Tourner la vis dans le sens des aiguilles d'une montre augmente la tension alors que la tourner dans le sens contraire des aiguilles d'une montre, la tension sera réduite. Une chaîne correctement tendue ne doit pas être lâche et ne doit pouvoir être tirée que de 1/8 pouces (2 mm) du guide-chaîne.
4. Une fois que la chaîne est correctement tendue, serrez le contre-écrou de la barre. Ne tendez pas trop la chaîne : cela entraînerait une usure excessive et réduirait la durée de vie du guide-chaîne et de la chaîne.

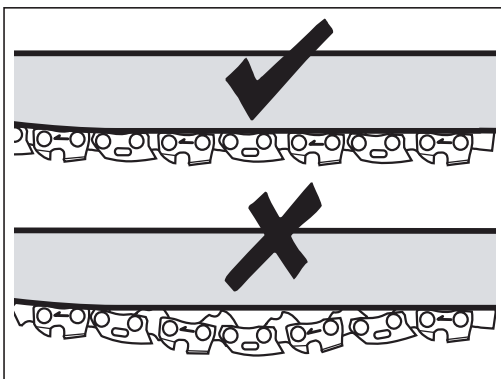

## ! ATTENTION :

La chaîne de la scie doit être tendue correctement afin de garantir un fonctionnement sûr.

## REPLACEMENT DU CÂBLE D'ALIMENTATION

Si le câble d'alimentation de ce produit est endommagé, il doit être remplacé par un câble de même type. Inspectez régulièrement le câble d'alimentation et la prise. S'il est endommagé, faites remplacer le câble d'alimentation par un technicien qualifié.

## ENTREPOSAGE

### ! ATTENTION :

Installez le couvercle du guide-chaîne lors du transport pour éviter les blessures.

Examinez complètement la machine pour voir si certaines pièces sont usées, lâches ou endommagées. Si vous devez réparer ou remplacer une pièce, contactez le service clientèle de Senix sur 1-800-261-3981.

- Nettoyez la machine avant de l'entreposer.
- Rangez l'outil en plaçant le protège-lame fourni.
- Rangez la machine hors de portée des enfants et des autres personnes non autorisées dans un environnement bien ventilé, au sec et à l'abri du gel.
- Protégez l'appareil contre les poussières et l'humidité.
- Couvrez-le afin de fournir une protection supplémentaire.

## TRANSPORT

### ! ATTENTION :

Installez le couvercle du guide-chaîne lors du transport pour éviter tout risque de blessures.

L'appareil doit toujours être transporté en position horizontale. Si ce n'est pas possible, transportez l'unité verticalement avec le moteur orienté vers le haut. Sécurisez l'élagueuse sur perche pour éviter tout dommage pendant le transport.



## AFFÛTAGE DE LA CHAÎNE

### ⚠ AVERTISSEMENT :

Débranchez l'élagueuse de l'alimentation électrique avant de la nettoyer. Un contact physique avec la chaîne en mouvement ou un choc électrique peut provoquer des blessures graves ou la mort. Les lames de la chaîne sont très coupantes. Ne manipulez jamais la chaîne sans mettre des gants.

Veillez à ce que votre chaîne reste bien affûtée. Votre scie coupera plus vite et plus efficacement. Une chaîne émoussée causera une usure excessive du pignon, du guide-chaîne, de la chaîne et du moteur. Si vous devez forcer la chaîne dans le bois et que la coupe ne crée que de la sciure de bois avec quelques gros copeaux, cela signifie que la chaîne est émoussée.

Achetez une nouvelle chaîne, faites affûter votre chaîne par un professionnel dans un centre de service qualifié ou aiguissez-la vous-même à l'aide d'un kit d'affûtage approprié. La profondeur de coupe se définit par la différence de hauteur entre les dents et la rainure.

Lorsque vous affûtez la pointe, le réglage de la jauge de profondeur entre la pointe et la crête de la plaque latérale diminue. Pour maintenir des performances de coupe optimales, la crête doit être limée pour obtenir le réglage de jauge de profondeur recommandé.

#### Comment aiguiser la chaîne :

1. En utilisant des gants de protection, assurez-vous que la chaîne est correctement tendue sur le guide-chaîne.
2. Utilisez une lime ronde dont le diamètre est égal à 1,1 fois la hauteur des dents de coupe. Assurez-vous que 20% du diamètre de la lime est au-dessus de la plaque supérieure de l'outil.

**REMARQUE :** Afin de vous assurer que la lime est dans la bonne position, le plus simple est de vous procurer un guide d'affûtage, disponible dans la plupart des magasins d'outillage.

3. Limez perpendiculairement au guide-chaîne, selon un angle de 25° par rapport au sens de la marche.
  4. Limez chacune des dents, en frottant toujours de l'intérieur vers l'extérieur. Limez d'abord l'un des côtés de la chaîne, puis retournez l'appareil et répétez l'opération de l'autre côté.
- Limez les dents de manière uniforme, en frottant le même nombre de fois chacune d'entre elles.
  - Gardez toutes les lames de la même longueur. Chaque fois que la pointe de coupe est affûtée, la longueur de coupe est réduite. Lorsque la longueur de la fraise est réduite à 0,16 pouce (4 mm), la chaîne est usée et doit être remplacée.
  - Le réglage de la jauge de profondeur est également réduit à chaque affûtage. Tous les 5 affûtages, utilisez un instrument de mesure de profondeur pour vérifier la hauteur entre la pointe de coupe et la crête. Si nécessaire, utilisez une lime plate pour limer la crête afin d'obtenir le réglage de la jauge de profondeur de 0,025 pouce. Ces instruments de mesure sont disponibles dans la plupart des magasins d'outillage.
  - Si la scie ne fonctionne pas correctement, apportez-la à un centre de service qualifié pour faire inspecter

la scie. Les réparations ne doivent être effectuées qu'avec les pièces de rechange identiques listées dans ce manuel d'utilisation.

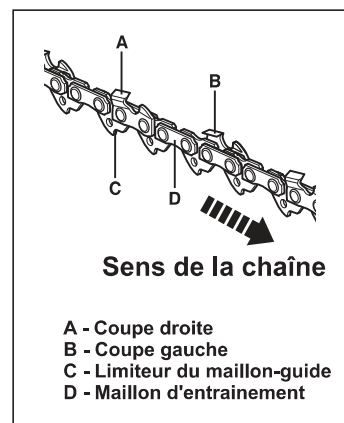
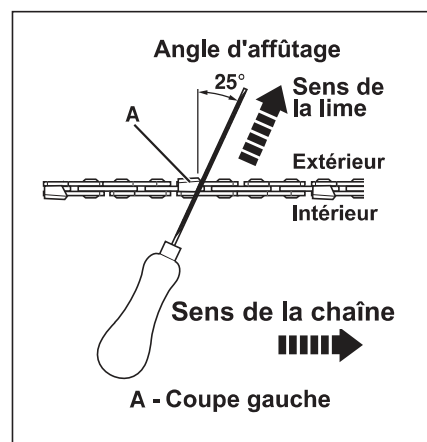
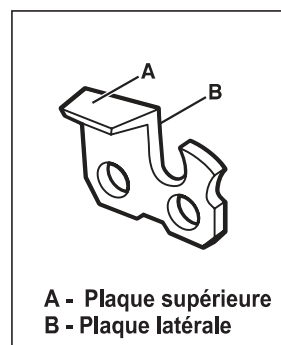
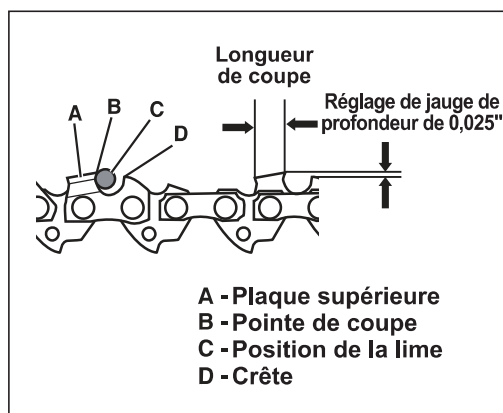

## GUIDE DE DÉPANNAGE

| SYMPTÔME   | CAUSE POSSIBLE                                  | ACTIONS RECOMMANDÉES   |
|--|---|--|
| Le moteur s'arrête pendant la coupe.                   | La chaîne est pincée                            | Coupez la branche par le dessous pour soulager la pression sur la branche.   |
|  | Surchauffe du système de contrôle               | Laissez le moteur refroidir.   |
|  | L'interrupteur de sécurité n'est pas pressé     | Appuyez sur l'interrupteur de sécurité avant d'appuyer sur l'interrupteur à gâchette.                                  |
|  | Il y a des débris dans le couvercle latéral     | Retirez le couvercle du pignon de la chaîne et nettoyez les débris.  |
|  | Surchauffe du moteur                            | Laissez le moteur refroidir.   |
| Le moteur tourne, mais la chaîne de scie ne tourne pas | La chaîne n'engage pas le pignon d'entraînement | Réinstallez la chaîne, en vous assurant que les maillons de la chaîne sont bien en place sur le pignon d'entraînement. |
|  | Le pignon du nez du guide-chaîne ne tourne pas  | Remplacez le guide-chaîne.   |
| L'élagueuse sur perche ne coupe pas correctement.      | La tension de chaîne est insuffisante.          | Tendez la chaîne   |
|  | Chaîne émoussée                                 | Affûtez ou remplacez la chaîne de scie.  |
|  | La chaîne a été installée à l'envers            | Installez la chaîne avec les dents orientées dans la bonne direction.  |
|  | Chaîne usée                                     | Remplacez la chaîne  |
|  | Chaîne sèche ou excessivement tendue            | Vérifiez le niveau d'huile. Remplissez le réservoir d'huile si nécessaire.   |
|  | La chaîne n'est pas dans la rainure du guide.   | Réinstallez la chaîne dans la rainure.   |

# PIÈCES

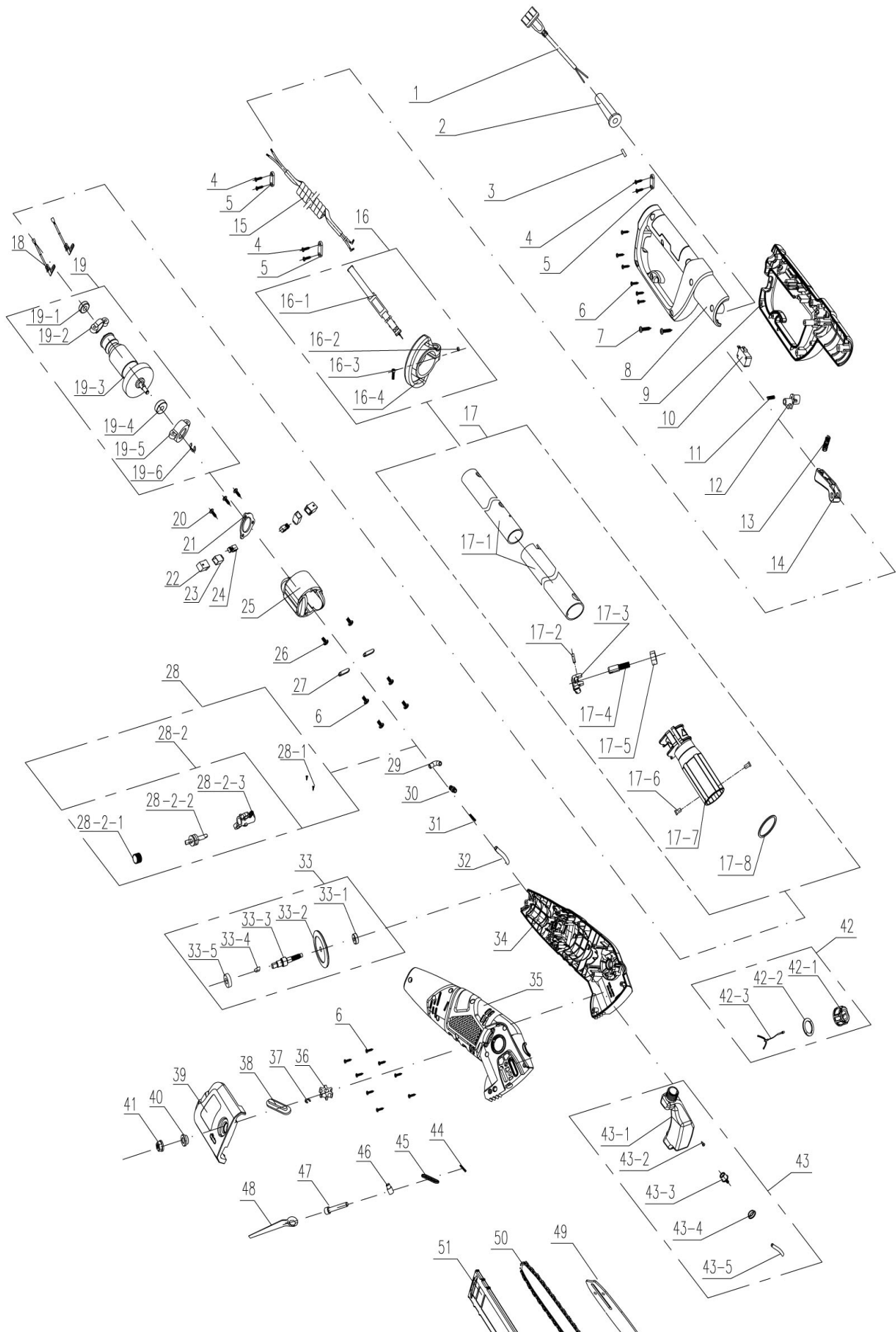

## LISTE DES PIÈCES

| N°   | Pièce #      | Description                             |
|------|--------------|---|
| 1    | 203002000015 | Câble / prise                           |
| 2    | 207099900006 | Protège-câble                           |
| 3    | 301200005    | Tube thermorétractable                  |
| 4    | 207310100041 | Vis auto-taraudeuse                     |
| 5    | 207089900001 | Serre-câble                             |
| 6    | 8SJAB40-14D  | Vis auto-taraudeuse                     |
| 7    | 207310100073 | Vis auto-taraudeuse                     |
| 8    | 202024002424 | Poignée droite                          |
| 9    | 202024002423 | Poignée gauche                          |
| 10   | 207180800008 | Interrupteur de contrôle                |
| 11   | 207019900024 | Ressort du bouton anti-blocage          |
| 12   | 202003001777 | Bouton de déverrouillage                |
| 13   | 207019900315 | Ressort de l'interrupteur               |
| 14   | 202003001776 | Interrupteur marche/arrêt               |
| 15   | 207039900469 | Connexion à ressort                     |
| 16   | 199007000045 | Anneau de la bande arrière              |
| 16-1 | 208008000004 | Bande arrière                           |
| 16-2 | 207320100008 | Écrou                                   |
| 16-3 | 207310100704 | Vis                                     |
| 16-4 | 202040000031 | Anneau de bande arrière                 |
| 17   | 199060000507 | Assemblage du tube                      |
| 17-1 | 199060000347 | Assemblage du tube                      |
| 17-2 | 207199900054 | Goupille cylindrique                    |
| 17-3 | 202026000219 | Bouton d'ajustement                     |
| 17-4 | 207229900169 | Boulon de réglage à serrage rapide      |
| 17-5 | 207320100050 | Contre-écrou                            |
| 17-6 | 207199900110 | Broche fixe                             |
| 17-7 | 202031000164 | Fixation de connexion                   |
| 17-8 | 207269900014 | Grande rondelle fendue                  |
| 18   | 207039900040 | Fil de connexion pour balais de charbon |
| 19   | 199133000044 | Rotor                                   |
| 19-1 | 207390100018 | Roulement 607                           |
| 19-2 | 202032000013 | Manchon de roulement                    |
| 19-3 | 106001000088 | Assemblage du rotor                     |
| 19-4 | 207390100069 | Roulement 6000                          |
| 19-5 | 202032000015 | Manchon de roulement                    |
| 19-6 | 207340100049 | Rondelle fendue                         |
| 20   | 207310100148 | Vis à tête fraisée                      |
| 21   | 201057000095 | Roulement de la plaque de pression      |
| 22   | 207129900022 | Bague de raccordement                   |
| 23   | 207119900044 | Balai de charbon                        |
| 24   | 202016002615 | Enveloppe de balai                      |
| 25   | 107001000061 | Stator                                  |
| 26   | 207310100022 | Vis auto-taraudeuse                     |

| N°     | Pièce #      | Description                             |
|--------|--------------|---|
| 27     | 299999000054 | Plaque de pression                      |
| 28     | 199010000040 | Assemblage de la pompe à huile          |
| 28-1   | 207310100324 | Vis taraudeuse de bride                 |
| 28-2   | 199010000147 | Assemblage de la pompe à huile          |
| 28-2-1 | 202001000002 | Engrenage à vis                         |
| 28-2-2 | 201004000103 | Dent d'engrenage à vis                  |
| 28-2-3 | 202999001599 | Boîtier de la pompe                     |
| 29     | 202019000177 | Joint en caoutchouc                     |
| 30     | 202019000171 | Connecteur de raccordement du tuyau     |
| 31     | 207019900001 | Ressort de fixation du tube             |
| 32     | 302000002    | Tube à huile transparent                |
| 33     | 199101000045 | Assemblage de l'arbre de sortie         |
| 33-1   | 207390100011 | Roulement 606                           |
| 33-2   | 201004000091 | Grand engrenage                         |
| 33-3   | 201999000724 | Clavette                                |
| 33-4   | 201025000118 | Arbre de sortie                         |
| 33-4   | 207390100180 | Roulement 6900                          |
| 34     | 202016003791 | Boîtier gauche                          |
| 35     | 202016003790 | Boîtier droit                           |
| 36     | 201035000003 | Pignon                                  |
| 37     | 207340100049 | Rondelle fendue                         |
| 38     | 207279900043 | Bague d'étanchéité du capuchon          |
| 39     | 202011000543 | Capuchon frein                          |
| 40     | 207289900054 | Manchon d'essieu                        |
| 41     | 207320100061 | Écrou hexagonal à bride                 |
| 42     | 199123000363 | Bouchon du réservoir d'huile            |
| 42-1   | 202165000571 | Bouchon du réservoir d'huile            |
| 42-2   | 207279900031 | Bague d'étanchéité du réservoir d'huile |
| 42-3   | 202014000001 | Crochet anti-perte                      |
| 43     | 199124000015 | Assemblage du réservoir d'huile         |
| 43-1   | 202164000013 | Bac à huile                             |
| 43-2   | 202074000003 | Valve                                   |
| 43-3   | 199071000126 | Assemblage du connecteur de l'arbre     |
| 43-4   | 207279900050 | Bague d'étanchéité de sortie d'huile    |
| 43-5   | 302000000    | Tube à huile transparent                |
| 44     | 207019900002 | Ressort de fixation du tube             |
| 45     | 207279900050 | Bague d'étanchéité de sortie d'huile    |
| 46     | 207169900011 | Resserrez l'écrou                       |
| 47     | 207229900133 | Resserrez les vis.                      |
| 48     | 207179900012 | Clé                                     |
| 49     | 202009000201 | Set de coupe                            |
| 50     | 205001000003 | Chaîne                                  |
| 51     | 205001000090 | Plateau de chaîne                       |



## GARANTIE LIMITÉE À TROIS ANS

Garantie limitée de 2 ans sur toutes les batteries Senix CS.

Ce produit Senix est garanti DURANT TROIS ANS à compter de la date d'achat d'origine, contre les défauts de matériaux ou de fabrication sur les outils. Le produit défectueux sera réparé gratuitement. \*

Cette garantie ne couvre pas l'usure normale des pièces et des composants tels que la chaîne de coupe, la ligne ou les lames, et cette garantie ne couvre pas les frais de transport du produit pour la garantie ou l'entretien.

La garantie est sujette aux deux conditions suivantes:

- La garantie s'applique à l'acheteur original au détail et n'est pas transférable \*
  - Enregistrement de la garantie sur [www.senixtools.com](http://www.senixtools.com)
  - L'outil n'a pas été utilisé incorrectement, abusé, négligé, altéré, modifié ou réparé par quiconque autre qu'un centre d'entretien autorisé.
  - Seuls les accessoires Senix authentiques ont été utilisés avec ou sur ce produit.
  - L'outil a été soumis à une usure normale
  - L'outil n'a pas été utilisé à des fins commerciales ou professionnelles
  - L'outil n'a pas été utilisé à des fins locatives
  - Cette garantie ne couvre que les défauts résultant d'une utilisation normale et ne couvre pas les dysfonctionnements, défaillances ou défauts résultant d'une utilisation incorrecte, d'un abus (surcharge du produit, exposition à l'eau ou à la pluie), d'une négligence ou d'un défaut d'installation, d'entretien ou de stockage.
- Pour localiser votre fournisseur de services Senix le plus proche, appelez gratuitement le 800-261-3981 ou envoyez-nous un e-mail sur [service@senixtools.com](mailto:service@senixtools.com).

## Limitations supplémentaires

Toute garantie implicite accordée en vertu de la loi de l'État, y compris les garanties de qualité marchande ou d'adéquation à un usage particulier, est limitée à trois ans à compter de la date d'achat des outils électriques et des chargeurs. Le fabricant n'est pas responsable des dommages directs, indirects, accessoires ou consécutifs. Certains états et provinces n'autorisent pas les limitations sur la durée d'une garantie implicite et / ou n'autorisent pas l'exclusion ou la limitation des dommages accessoires, et dans ce cas, les restrictions décrites précédemment ne s'appliquent pas. Cette garantie vous donne des droits légaux spécifiques, et vous pouvez également avoir d'autres droits qui varient d'un état à l'autre ou d'une province à l'autre.

YAT USA décline toute responsabilité en matière de responsabilité civile résultant d'une utilisation abusive ou non conforme à une utilisation et une maintenance correctes de la machine telles que décrites dans le manuel d'instructions.

YAT USA n'est pas responsable des dommages directs, indirects, accessoires ou consécutifs.

Après l'achat, le fabricant recommande un entretien approprié de la machine et de lire le manuel d'instructions avant d'utiliser la machine.

\* Un reçu d'achat original peut être exigé comme preuve d'achat.

Pour le service à la clientèle, contactez-nous gratuitement au 1-800-261-3981 ou [Senixtools.com](http://Senixtools.com).

YAT USA, Inc. 9048 E Bahia Dr, suite 105, Scottsdale, AZ 85260





