



SC1366

3A Wireless Charger/Maintainer
3A Cargador / Mantenedor Inalámbrico
3A Chargeur/Mainteneur sans fil

OWNERS MANUAL
MANUAL DEL USUARIO / MANUEL D'UTILISATION



PLEASE SAVE THIS OWNERS MANUAL AND READ BEFORE EACH USE. This manual will explain how to use the charger safely and effectively. Please read and follow these instructions and precautions carefully.

POR FAVOR CONSERVE ESTE MANUAL DEL USUARIO Y LEALO ANTES DE CADA USO. En este manual le explica cómo utilizar el cargador de manera segura y confiable. Por favor, lea y siga las siguientes instrucciones y precauciones.

GARDER LE MANUEL D'INSTRUCTION ET LISEZ LE AVANT CHAQUE UTILISATION. Ce manuel explique comment utiliser le chargeur de batterie d'une façon sécuritaire et efficace. S'il vous plaît lisez et suivez ces instructions et precautions.



0099001933-00

CONTENTS

IMPORTANT SAFETY INSTRUCTIONS.....	4
PERSONAL SAFETY PRECAUTIONS	4
PREPARING TO CHARGE	5
CHARGER LOCATION	5
DC CONNECTION PRECAUTIONS	5
FOLLOW THESE STEPS WHEN BATTERY IS INSTALLED IN VEHICLE.....	5
FOLLOW THESE STEPS WHEN BATTERY IS OUTSIDE VEHICLE	6
GROUNDING AND AC POWER CORD CONNECTIONS	6
ASSEMBLY INSTRUCTIONS	6
FEATURES.....	6
CONTROL PANEL.....	7
INSTALLING THE APP AND REGISTERING YOUR CHARGER	7
USING THE APP TO CONTROL THE CHARGER	8
OPERATING THE CHARGER	9
DISPLAY MESSAGES	12
MAINTENANCE AND CARE	12
TROUBLESHOOTING	12
BEFORE RETURNING FOR REPAIRS	13
SPECIFICATIONS.....	13
REPLACEMENT PARTS	13
LIMITED WARRANTY	14
WARRANTY CARD.....	39

CONTENIDOS

INSTRUCCIONES IMPORTANTES DE SEGURIDAD.....	15
PRECAUCIONES DE SEGURIDAD PERSONAL.....	15
PREPARACIÓN PARA LA CARGA	16
UBICACIÓN DEL CARGADOR.....	16
PRECAUCIONES DE CONEXIÓN EN CC	16
SIGA ESTOS PASOS CUANDO LA BATERÍA ESTÉ COLOCADA EN EL VEHÍCULO	17
SIGA ESTOS PASOS CUANDO LA BATERÍA SE ENCUENTRE FUERA DEL VEHÍCULO.....	17
CONEXIONES A TIERRA Y ENERGÍA DE CA	17
INSTRUCCIONES DE MONTAJE.....	18
CARACTERÍSTICAS.....	18
PANEL DE CONTROL.....	18
INSTALACIÓN DE LA APLICACIÓN Y REGISTRO DEL CARGADOR	19
USO DE LA APLICACIÓN PARA CONTROLAR EL CARGADOR.....	19
FUNCIONAMIENTO DEL CARGADOR	21
MUESTRA DE MENSAJES.....	24
MANTENIMIENTO Y CUIDADO	24
LOCALIZACIÓN Y SOLUCIÓN DE PROBLEMAS.....	24
ANTES DE DEVOLVER A REPARACIONES.....	25
ESPECIFICACIONES	25
REPUESTOS	25
GARANTÍA LIMITADA.....	26
TARJETA DE GARANTÍA.....	39

TABLE DES MATIÈRES

CONSIGNES DE SÉCURITÉ IMPORTANTES	27
MESURES DE SÉCURITÉ PERSONNELLE	28
PRÉPARATION POUR LE CHARGEMENT	28
EMPLACEMENT DU CHARGEUR	28
PRÉCAUTIONS SUR LA CONNEXION C.C.	29
ÉTAPES À SUIVRE QUAND LA BATTERIE EST INSTALLÉE DANS UN VÉHICULE	29
ÉTAPES À SUIVRE QUAND LA BATTERIE EST INSTALLÉE HORS DU VÉHICULE	29
MISE À LA TERRE ET CORDON D'ÉNERGIE CA.....	30
DIRECTIVES D'ASSEMBLAGE	30
CARACTÉRISTIQUES	30
PANNEAU DE CONTRÔLE	30
INSTALLATION DE L'APPLICATION ET ENREGISTREMENT DE VOTRE CHARGEUR	31
UTILISATION DE L'APPLICATION POUR COMMANDER LE CHARGEUR	31
UTILISATION DU CHARGEUR.....	33
AFFICHAGE DES MESSAGES	35
MAINTENANCE ET ENTRETIEN	36
TABLEAU DE DÉPANNAGE	36
AVANT DE RETOURNER POUR LES RÉPARATIONS	37
SPÉCIFICATIONS.....	37
PIÈCES DE RECHANGE	37
GARANTIE LIMITÉE	38
CARTE DE GARANTIE	40

1. IMPORTANT SAFETY INSTRUCTIONS

PLEASE SAVE THIS OWNERS MANUAL AND READ BEFORE EACH USE.

This manual will explain how to use the charger safely and effectively. Please read and follow these instructions and precautions carefully.

NOTE: The charger itself is a stand-alone device and will function as a battery charger/maintainer without an internet connection. However, without a Cloud connection, the App will not reflect the charging progress.

1.1 SAVE THESE INSTRUCTIONS –

This manual contains important safety and operating instructions.

1.2 Keep out of reach of children.

1.3 Do not expose the charger to rain or snow.

1.4 Use of an attachment not recommended or sold by Schumacher® Electric Corporation may result in a risk of fire, electric shock or injury to persons.

1.5 To reduce the risk of damage to electric plug and cord, pull by the plug rather than the cord when disconnecting charger.

1.6 An extension cord should not be used unless absolutely necessary. Use of improper extension cord could result in a risk of fire and electric shock. If an extension cord must be used, make sure:

- The pins on plug of extension cord are the same number, size and shape as those of plug on charger.
- The extension cord is properly wired and in good electrical condition

- The wire size is large enough for AC ampere rating of charger, as specified in section 8.

1.7 Do not operate charger with damaged cord or plug – replace the cord or plug immediately.

1.8 Do not operate charger if it has received a sharp blow, been dropped, or otherwise damaged in any way; take it to a qualified serviceman.

1.9 Do not disassemble charger; take it to a qualified serviceman when service or repair is required. Incorrect reassembly may result in a risk of electric shock or fire.

1.10 To reduce risk of electric shock, unplug charger from outlet before attempting any maintenance or cleaning. Turning off controls will not reduce this risk.

1.11 WARNING: RISK OF EXPLOSIVE GASES.

a. WORKING IN VICINITY OF A LEAD-ACID BATTERY IS DANGEROUS. BATTERIES GENERATE EXPLOSIVE GASES DURING NORMAL BATTERY OPERATION. FOR THIS REASON, IT IS OF UTMOST IMPORTANCE THAT YOU FOLLOW THE INSTRUCTIONS EACH TIME YOU USE THE CHARGER.

b. To reduce risk of battery explosion, follow these instructions and those published by battery manufacturer and manufacturer of any equipment you intend to use in vicinity of battery. Review cautionary markings on these products and on the engine.

2. PERSONAL SAFETY PRECAUTIONS

2.1 Consider having someone close enough by to come to your aid when you work near a lead-acid battery.

2.2 Have plenty of fresh water and soap nearby in case battery acid contacts skin, clothing, or eyes.

2.3 Wear complete eye protection and clothing protection. Avoid touching eyes while working near battery.

2.4 If battery acid contacts skin or clothing, wash immediately with soap and water. If acid enters eye, immediately flood eye with running cold water for at least 10 minutes and get medical attention immediately.

2.5 NEVER smoke or allow a spark or flame in vicinity of battery or engine.

2.6 Be extra cautious to reduce risk of dropping a metal tool onto battery. It might spark or short-circuit battery or other electrical part that may cause explosion.

2.7 Remove personal metal items such as rings, bracelets, necklaces, and watches when working with a lead-acid battery. A lead-acid battery can produce a short-circuit current high enough to weld a ring or the like to metal, causing a severe burn.

2.8 Use the charger for charging only 6V and 12V LEAD-ACID (STD, GEL or AGM) rechargeable batteries with recommended rated capacities of 24Ah (6V) and 12-59Ah (12V). It is not intended to supply power to a low voltage electrical system other than in a starter-motor application. Do not use battery charger for charging dry-cell batteries that are commonly used with home appliances. These batteries may burst and cause injury to persons and damage to property.

2.9 NEVER charge a frozen battery.

2.10 WARNING: This product contains one or more chemicals known to the State of California to cause cancer and birth defects or other reproductive harm.

3. PREPARING TO CHARGE

- 3.1 If necessary to remove battery from vehicle to charge, always remove grounded terminal from battery first. Make sure all accessories in the vehicle are off, so as not to cause an arc.
- 3.2 Be sure area around battery is well ventilated while battery is being charged.
- 3.3 Clean battery terminals. Be careful to keep corrosion from coming in contact with eyes.
- 3.4 Add distilled water in each cell until battery acid reaches level specified by battery manufacturer. Do not overfill. For a battery without removable cell caps, such as valve regulated lead acid batteries, carefully follow manufacturer's recharging instructions.
- 3.5 Study all battery manufacturer's specific precautions while charging and recommended rates of charge.
- 3.6 Determine voltage of battery by referring to car owner's manual and make sure that output voltage selector switch is set at correct voltage. If charger has adjustable charge rate, charge battery initially at lowest rate. For a charger not having an output voltage selector switch, determine voltage of battery by referring to car owner's manual and make sure it matches output rating of battery charger.

4. CHARGER LOCATION

- 4.1 Locate charger as far away from battery as DC cables permit.
- 4.2 Never place charger directly above battery being charged; gases from battery will corrode and damage charger.
- 4.3 Never allow battery acid to drip on charger when reading electrolyte specific gravity or filling battery.
- 4.4 Do not operate charger in a closed-in area or restrict ventilation in any way.
- 4.5 Do not set a battery on top of charger.

5. DC CONNECTION PRECAUTIONS

- 5.1 Connect and disconnect DC output clips only after setting any charger switches to "off" position and removing AC cord from electric outlet. Never allow clips to touch each other.
- 5.2 Attach clips to battery and chassis, as indicated in sections 6 and 7.

6. FOLLOW THESE STEPS WHEN BATTERY IS INSTALLED IN VEHICLE

WARNING! A SPARK NEAR THE BATTERY MAY CAUSE A BATTERY EXPLOSION. TO REDUCE THE RISK OF A SPARK NEAR THE BATTERY:

- 6.1 Position AC and DC cords to reduce risk of damage by hood, door, or moving engine part.
- 6.2 Stay clear of fan blades, belts, pulleys, and other parts that can cause injury to persons.
- 6.3 Check polarity of battery posts. POSITIVE (POS, P, +) battery post usually has larger diameter than NEGATIVE (NEG, N, -) post.
- 6.4 Determine which post of battery is grounded (connected) to the chassis. If negative post is grounded to chassis (as in most vehicles), see (6.5). If positive post is grounded to the chassis, see (6.6).
- 6.5 For negative-grounded vehicle, connect POSITIVE (RED) clip from battery charger to POSITIVE (POS, P, +) ungrounded post of battery. Connect NEGATIVE (BLACK) clip to vehicle chassis or engine block away from battery. Do not connect clip to carburetor, fuel lines, or sheet-metal body parts. Connect to a heavy gauge metal part of the frame or engine block.
- 6.6 For positive-grounded vehicle, connect NEGATIVE (BLACK) clip from battery charger to NEGATIVE (NEG, N, -) ungrounded post of battery. Connect POSITIVE (RED) clip to vehicle chassis or engine block away from battery. Do not connect clip to carburetor, fuel lines, or sheet-metal body parts. Connect to a heavy gauge metal part of the frame or engine block.
- 6.7 When disconnecting charger, turn switches to off, disconnect AC cord, remove clip from vehicle chassis, and then remove clip from battery terminal.
- 6.8 See *Operating Instructions* for length of charge information.

7. FOLLOW THESE STEPS WHEN BATTERY IS OUTSIDE VEHICLE

WARNING! A SPARK NEAR THE BATTERY MAY CAUSE A BATTERY EXPLOSION. TO REDUCE THE RISK OF A SPARK NEAR THE BATTERY:

- 7.1 Check polarity of battery posts. POSITIVE (POS, P, +) battery post usually has a larger diameter than NEGATIVE (NEG, N, -) post.
- 7.2 Attach at least a 24-inch-long 6-gauge (AWG) insulated battery cable to NEGATIVE (NEG, N, -) battery post.
- 7.3 Connect POSITIVE (RED) charger clip to POSITIVE (POS, P, +) post of battery.
- 7.4 Position yourself and free end of cable as far away from battery as possible – then

connect NEGATIVE (BLACK) charger clip to free end of cable.

- 7.5 Do not face battery when making final connection.
- 7.6 When disconnecting charger, always do so in reverse sequence of connecting procedure and break first connection while as far away from battery as practical.
- 7.7 A marine (boat) battery must be removed and charged on shore. To charge it on board requires equipment specially designed for marine use.

8. GROUNDING AND AC POWER CORD CONNECTIONS

8.1 This battery charger is for use on a nominal 120 volt AC circuit. The plug must be plugged into an outlet that is properly installed and grounded in accordance with all local codes and ordinances. The plug pins must fit the receptacle (outlet). Do not use with an ungrounded system.

8.2 **DANGER:** Never alter the AC cord or plug provided – if it does not fit the outlet, have a proper grounded outlet installed by a qualified electrician. An improper connection can result in a risk of an electric shock or electrocution.

NOTE: Pursuant to Canadian Regulations, use of an adapter plug is not allowed in Canada. Use of an adapter plug in the United States is not recommended and should not be used.

8.3 USING AN EXTENSION CORD

The use of an extension cord is not recommended. If you must use an extension cord, follow these guidelines:

- Pins on plug of extension cord must be the same number, size, and shape as those of plug on charger.
- Ensure that the extension cord is properly wired and in good electrical condition.
- Wire size must be large enough for the AC ampere rating of charger, as specified below:

Length of cord (feet)	25	50	100	150
AWG* size of cord	18	18	18	16

*AWG-American Wire Gauge

9. ASSEMBLY INSTRUCTIONS

9.1 Remove all cord wraps and uncoil the cables prior to using the battery charger.

10. FEATURES

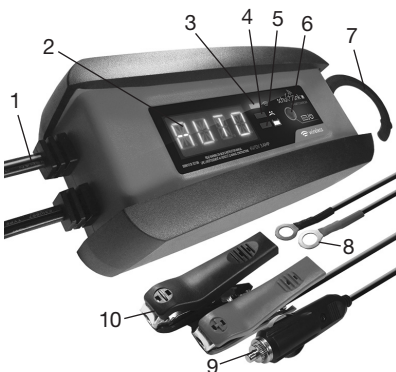



1. AC Power cord
2. Digital display
3. Connected (blue) LED
4. Trouble (red) LED
5. Charging/Charged (green) LED
6. Display/ON button
7. Hook attachment
8. Ring terminal quick-connect with 7.5A fuse
9. 12V accessory plug quick-connect with 5A fuse
10. Battery clamp quick-connect

11. CONTROL PANEL

DIGITAL DISPLAY

The digital display indicates the status of the battery and charger. See *Display Messages* for a complete list of messages.

NOTE: For energy efficiency during charging, the display will go into sleep mode and will not display any messages. To turn the display back on, press the  /  Display/ON button.

LED INDICATORS

BLUE  (CONNECTED) LED solid – The charger is connected to a wireless network.

RED  (TROUBLE) LED solid – The battery is bad (or clamps are reversed). See *Aborted Charge* section.



GREEN  (CHARGING/CHARGED) LED
Solid – The charger is charging the battery.
Pulsing – The battery is fully charged and the charger is in maintain mode.

12. INSTALLING THE APP AND REGISTERING YOUR CHARGER

- Before you begin, have your charger ID card on hand.
- Download and install the **SchuLink+**  App (Apple store or Google Play).



NOTE: For Apple devices, requires iOS 9.0 or later; Android devices, OS 5.0 or later.

SETTING UP THE CHARGER'S CONNECTION TO A WIRELESS NETWORK

1. Open the App on your mobile device.
2. Press the  Home icon.
3. Tap the three short horizontal bars  to bring up a menu.
4. Choose SETUP.
5. Swipe screens and follow directions for setup to a wireless network.

REGISTERING A CHARGER



When using the App for the first time with a new charger, you must register your charger(s) to the App.

1. Open the App on your mobile device.
2. Press the  Home icon.
3. Tap the three short horizontal bars  to bring up a menu.
4. Choose ADD CHARGER.



5. Enter the Charger ID number and password (SC21xxxx-yy) located on the Charger ID card included with the unit. This information is also found on a label on the side of the charger.
6. Swipe screens and follow directions to finish charger registration.

13. USING THE APP TO CONTROL THE CHARGER





1. Connect your charger, following the precautions listed in Sections 6 and 7. Plug the charger into a live grounded 120V AC outlet. The blue  CONNECTED LED on the charger will turn solid. If the blue LED is not lit, refer to *Troubleshooting*.
2. Open the **SchuLink+**  App.
3. **Log in**, using the email address and password that you provided when you registered. If you forget your password, select *Forgot Password*.
4. The **HOME** screen shows all connected chargers. Swipe left on a charger to bring up the screen to delete the charger or edit the charger information. To add additional chargers, select **Add Charger**. The App can accommodate up to 12 different chargers. Use one of the arrows on the right to select the charger you want to monitor.



THE STATUS SCREEN

NOTE: Tap any  icon to bring up more information.

- A. Charge Indicator Ring** – The color of this ring and the amount of the circle that is filled indicates the charge level. A completely green ring indicates the battery is fully charged. This corresponds to the percentage displayed in the center.
- B. Charge Time** – The amount of time needed to charge the battery when it was first connected.
- C. Charge Pause Switch** – Tap the sliding switch to start or pause the charging process. The current status is shown above the switch. You can pause the charge while watching the voltage drop to see if there is a power draw from the battery. The charging process will not be reset unless the charger is unplugged and plugged in again. NOTE: This charger is also a maintainer and it is not necessary to stop the charging process; the charger will automatically switch to maintenance mode when the battery is fully charged.

- D. ** Connected to a wireless network – When the icon is green, this indicates the charger is connected to a wireless network. When the charger is not connected to a wireless network, the icon turns gray. Tap the  to check the signal strength.
 - E. ** Connected to AC – When green, this indicates the charger is plugged into a live 120V AC outlet. If the charger is unplugged from the AC, the charger will power itself off of the battery for five minutes, sending out a loss of power signal to the app. When no AC power is detected, the icon turns gray.
 - F. ** Connected to Battery – When green, indicates that the battery is properly connected to the charger. When clamps are reversed or not connected, the icon turns gray.
- G. Battery Voltage** – Shows battery voltage. This voltage varies throughout the charging cycle, but gives an indication of the health of the battery. If the value goes below 12.5V during Float or Maintain modes, this could indicate excessive draw on the battery by the vehicle or the battery approaching the end of its life.
- H. Charge Amps** – Shows the current the charger is putting into the battery.
- I. Charger Temperature** – Shows the charger's temperature status. The charger will automatically lower the charge current if it detects the temperature is higher than normal.

Use the  icon to return to the HOME screen.

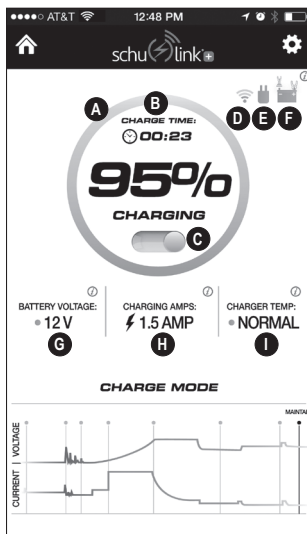

CHARGING MODE

Charging mode lets you follow the progress through the 8 stages of charging:

1. Auto Voltage Detection – In this mode, a battery is connected to the charger and the charger is determining whether it is a 6V or 12V battery.
2. Desulfation – The charger has detected an unhealthy, sulfated battery and has begun a special process to try to remove the sulfation and possibly restore the battery.
3. Soft Start – The charger has determined the battery voltage and gently starts to charge the battery by slowly increasing the charging current.
4. Bulk Mode – The majority of the energy delivered to the battery is done in this mode. When the charger exits this mode, the battery will be at approximately 80% recharged.
5. Absorption Mode – This mode finishes the charge of the battery by holding the battery voltage constant until the current tapers off.
6. Monitoring Mode – The battery is allowed to rest for 24 hours before checking for a loss of charge.
7. Float Mode – The charger is replacing the energy the battery has lost through

self-discharge or idle draw of the attached vehicle.

8. Maintain – The charger checks the battery every 12 hours and puts the charger into float mode to replenish lost energy from the battery.

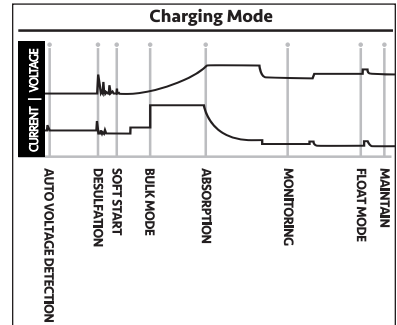

RESETTING YOUR PASSWORD

1. In the log in screen, press *Forgot Password*. A password reset link will be sent to the email address you provided during registration.
2. Enter your new password.
3. Reenter the new password.
4. Click *Reset Password* to complete the process.

14. OPERATING THE CHARGER

USING THE CHARGER WITHOUT THE INTERNET

The charger itself is a stand-alone device and will function as a battery charger/maintainer without an internet connection. However, without an internet connection, the App will not reflect the charging progress.

IMPORTANT: Do not start the vehicle with the charger connected to the AC outlet, or it may damage the charger and your vehicle.

WARNING: This charger is equipped with an auto-start feature. Current is supplied to the battery clamps before a battery is connected, and the clamps will spark if touched together.

NOTE: This charger is also a maintainer, and can be left on the battery of vehicles that are being stored.





USING THE QUICK-CONNECT CABLE CONNECTORS

Connect any of the three output cable assemblies to the charger in a matter of seconds.





IMPORTANT: Use the charger with only one connector at a time. Do not connect accessory cables together. This will cause reverse polarity and damage the charger and battery.

BATTERY CLAMP QUICK-CONNECT Charging a Battery in the Vehicle

1. Turn off all the vehicle's accessories.
2. Do not close the hood, battery compartment, etc.
3. Clean the battery terminals.
4. Place the charger on a dry, non-flammable surface, or use the convenient hook attachment to hang the unit safely outside the work area.
5. Lay the AC/DC cables away from any fan blades, belts, pulleys and other moving parts.

6. Connect the battery, following the precautions listed in sections 6 and 7.
7. Connect the charger to a live grounded 120V AC outlet.
8. The blue  CONNECTED LED will light, indicating that the charger is connected to a wireless network.
9. When charging starts, the green  LED will be solid, and the display will scroll "CHARGING" while the charger determines that the battery is properly connected, the condition of the battery, and whether the battery is 6V or 12V.
10. Monitor the progress of the charge by pressing the  /  display button on the front of the unit. When the battery is fully charged, the green  LED will pulse.
11. When charging is complete, disconnect the charger from the AC power, remove the clamps from the vehicle's chassis, and then remove the clamp from the battery terminal.

Charging a Battery Outside of the Vehicle

1. Place battery in a well-ventilated area.
2. Clean the battery terminals.
3. Connect the battery, following the precautions listed in sections 6 and 7.
4. Connect the charger to a live grounded 120V AC outlet.
5. The blue  CONNECTED LED will light, indicating that the charger is connected to a wireless network.
6. When the charger starts, the green  LED will be solid, and the display will scroll "CHARGING" while the charger determines if the battery is properly connected, the condition of the battery, and whether the battery is 6V or 12V.
7. Monitor the progress of the charge by pressing the  /  display button on the front of the unit. When the battery is fully charged, the green  LED will pulse.
8. When charging is complete, disconnect the charger from the AC power, disconnect the negative clamp, and finally the positive clamp.

RING TERMINAL QUICK-CONNECT

The ring connectors permanently attach to the battery, providing easy access to quickly connect the charger to your battery. This application is appropriate for motorcycles, lawn tractors, ATVs and snowmobiles.

1. To permanently attach to a battery, loosen and remove each nut from the bolt at the battery terminal.

IMPORTANT: Loss of vehicle settings can occur. Check vehicle owners manual for specific information.

2. Connect the red POSITIVE connector ring to the POSITIVE battery terminal.
3. Connect the black NEGATIVE connector ring to the NEGATIVE battery terminal.
4. Replace and tighten the nuts to secure.
5. Connect the cable to the end of the charger output cord. Take care to keep the wires and plug away from metal and moving parts.
6. Plug the charger power cord into a live grounded 120V AC outlet.

12V ACCESSORY PLUG

QUICK-CONNECT

Charge or maintain your battery without lifting the hood. NOTE: The charger itself must be disconnected when the vehicle is in use.

1. Connect the end of the 12V accessory plug quick-connect to the charger.
2. Insert the 12V accessory plug into the 12V accessory outlet.
3. Route the power cord from the charger through the vehicle's open window.
4. Plug the charger power cord into a live grounded 120V AC outlet.
5. If the vehicle's ignition key has to be on in order for the accessory outlet to supply/receive power, turn the key, without starting the engine. Consult your vehicle owners manual for instructions on how to make the 12V outlet live, without drawing excessive power.

AUTOMATIC CHARGING MODE

When an automatic charge is performed, the charger switches to the maintain mode automatically after the battery is charged.

BATTERY CONNECTION INDICATOR

If the charger does not detect a properly connected battery, charging will not start and the digital display will show one of two messages. If the display shows “CONNECT BATTERY”, make sure the charger is connected to the battery and the connection points are clean and making a good connection. If the display shows “WARNING CLAMPS REVERSED”, unplug the charger from the AC outlet, reverse the connections at the battery, and then plug the charger back in.

CHARGE COMPLETION AND MAINTAIN MODE (Float Mode Monitoring)

Charge completion is indicated by the green  LED pulsing and the digital display scrolling “FULLY CHARGED AUTO MAINTAINING”. This means that the charger has stopped charging and has switched to the Maintain Mode of operation.

NOTE: If the charger has to provide its maximum maintain current (1.8A) for a continuous 12 hour period, it will go into Abort Mode (see *Aborted Charge* section). This is usually caused by a load on the battery, or the battery could be bad. Make sure there are no loads on the battery. If there are, remove them. If there are none, have the battery checked or replaced.

MAINTAINING A BATTERY

This unit maintains both 6 and 12 volt batteries, keeping them at full charge. It can charge small batteries and maintain both small and large batteries. If you are maintaining a fully charged large battery, you are properly utilizing the battery charger. However, if you use this battery charger to charge a large battery, such as a marine deep-cycle battery that was not fully charged, you may not get the battery’s full capacity. Therefore, we do not recommend charging a large battery with this unit.

NOTE: The maintain mode technology allows you to safely charge and maintain a healthy battery for extended periods of time. However, problems with the battery, electrical problems in the vehicle, improper connections or other unanticipated conditions could cause excessive current draws. As such, occasionally monitoring your battery and the charging process is required.

BATTERY CHARGING TIMES

APPLICATION	BATTERY SIZE	CHARGING TIME (hours)			
		2A	6A	8A	10A
POWERSPORTS ↓	6 Ah	6	2	1.75	1.5
	32Ah ↑	15	5	4.5	4
AUTOMOTIVE ↓	300 CCA	12	4	3.5	3
	1000 CCA ↑	30	10	8.5	7
MARINE ↑	50 Ah	15	5	4.25	3.5
	105 Ah ↑	33	11	9.5	8

Times are based on a 50% discharged battery and may change, depending on age and condition of battery.

DESULFATION MODE

If the battery is left discharged for an extended period of time, it could become sulfated and not accept a normal charge. If the charger detects a sulfated battery, the charger will switch to a special mode of operation designed for such batteries. If successful, normal charging will resume after the battery is desulfated. Desulfation could take up to 8 hours. If desulfation fails, charging will abort, the red  LED will light, and the display will scroll “CHARGE ABORTED-BAD BATTERY”.

ABORTED CHARGE

If charging cannot be completed normally, charging will abort. When charging aborts, the charger’s output is shut off, the red  LED will light, and the display will scroll “CHARGE ABORTED-BAD BATTERY”. Do not continue attempting to charge this battery. Have it checked or replaced.

15. DISPLAY MESSAGES

“CONNECT BATTERY”
(Blue LED only, solid*) – Plugged into the AC outlet without the clamps connected to a battery.

“WARNING CLAMPS REVERSED”
(Red and Blue LEDs solid*) – Plugged into the AC outlet and the clamps are connected backwards to a 6V or 12V battery.

“CHARGING” (Green LED solid) – Plugged into the AC outlet, and when first connected to a 6V or 12V battery correctly.

“CHARGING 12V XX%”
(Green LED solid) – Plugged into the AC outlet, correctly connected and charging a 12V battery.

“CHARGING 6V XX%”
(Green LED solid) – Plugged into the AC outlet, correctly connected and charging a 6V battery.

*Blue LED is only lit when connected to a wireless network.

“FULLY CHARGED AUTO MAINTAINING”
(Green LED pulsing) – Plugged into a live grounded AC outlet and correctly connected to a fully charged 6V or 12V battery.

“CHARGE ABORTED-BAD BATTERY”
(Red LED solid) – Circumstances that could cause an Abort situation during charging:

- The battery is severely sulfated or has a shorted cell and can't reach a full charge.
- The battery is too large or there is a bank of batteries and it doesn't reach full charge within a set time period.

Circumstances that could cause an Abort situation during maintain:

- The battery is severely sulfated or has a weak cell and will not hold a charge.
- There is a large draw on the battery and the charger has to supply its maximum maintain current for a 12 hour period to keep the battery at full charge.

16. MAINTENANCE AND CARE

A minimal amount of care can keep your battery charger working properly for years.

- Clean the clamps each time you are finished charging. Wipe off any battery fluid that may have come in contact with the clamps, to prevent corrosion.
- Occasionally cleaning the case of the charger with a soft cloth will keep the finish shiny and help prevent corrosion.

- Coil the input and output cords neatly when storing the charger. This will help prevent accidental damage to the cords and charger.
- Store the charger unplugged from the AC power outlet.
- Store inside, in a cool, dry place. Do not store the clamps clipped together, on or around metal, or clipped to the cables.

17. TROUBLESHOOTING

PROBLEM	POSSIBLE CAUSE	SOLUTION
The charger's blue  CONNECTED LED is not lit.	The charger is not connected to a wireless network.	See Section 12.
The charger will not turn on when properly connected.	AC outlet is dead. Poor electrical connection.	Check for open fuse or circuit breaker supplying AC outlet. Check power cord and extension cord for loose fitting plug.
I cannot select a 6V or 12V setting.	The charger is equipped with Auto Voltage Detection, which automatically detects the voltage and charges the battery.	No problem; this is normal.

PROBLEM	POSSIBLE CAUSE	SOLUTION
The display scrolls "CONNECT BATTERY".	The clamps are not making a good connection. The fuse is bad.	Check for poor connection at battery and frame. Replace the in-line fuse for the ring connector or 12V accessory plug connector.
Charging a 12V battery, but the display shows "CHARGING 6V".	Battery may be extremely discharged.	No problem; the charger will eventually recognize battery as 12V and charge completely.
Red  LED is solid and the display scrolls "CHARGE ABORTED-BAD BATTERY".	The battery is bad. The battery is too large for the charger.	Disconnect charger from the AC outlet and then remove the clamps. Do not continue to try to charge the battery. Have the battery checked or replaced. You need a charger with a higher amp rate.

18. BEFORE RETURNING FOR REPAIRS

If these solutions do not eliminate the problem, or for more information about troubleshooting, contact customer service for assistance:

services@schumacherelectric.com
www.batterychargers.com
or call 1-800-621-5485
Monday-Friday 7:00AM to 5:00PM CST

For **REPAIR OR RETURN**, contact Customer Service at 1-800-621-5485. **DO NOT SHIP UNIT** until you receive a **RETURN MERCHANDISE AUTHORIZATION (RMA)** number from Customer Service at Schumacher Electric Corporation.

19. SPECIFICATIONS

Input Voltage 120V AC @ 60Hz, 0.91A
Output Voltage 6V or 12V, with Auto Voltage Detection
Output Current Rating 2A @ 6V; 3A @ 12V

20. REPLACEMENT PARTS

Battery clamps (quick-connect)..... 3899002636Z
Ring connectors (quick-connect) 2299002042Z
12V accessory plug (quick-connect)..... 3899001401Z

21. LIMITED WARRANTY

WARRANTY NOT VALID IN MEXICO.

SCHUMACHER ELECTRIC CORPORATION, 801 BUSINESS CENTER DRIVE, MOUNT PROSPECT, IL 60056-2179, MAKES THIS LIMITED WARRANTY TO THE ORIGINAL RETAIL PURCHASER OF THIS PRODUCT. THIS LIMITED WARRANTY IS NOT TRANSFERABLE OR ASSIGNABLE.

Schumacher Electric Corporation (the "Manufacturer") warrants this battery charger for one (1) year from the date of purchase at retail against defective material or workmanship that may occur under normal use and care. If your unit is not free from defective material or workmanship, Manufacturer's obligation under this warranty is solely to repair or replace your product with a new or reconditioned unit at the option of the Manufacturer. It is the obligation of the purchaser to forward the unit, along with proof of purchase and mailing charges prepaid to the Manufacturer or its authorized representatives in order for repair or replacement to occur.

Manufacturer does not provide any warranty for any accessories used with this product that are not manufactured by Schumacher Electric Corporation and approved for use with this product. This Limited Warranty is void if the product is misused, subjected to careless handling, repaired, or modified by anyone other than Manufacturer or if this unit is resold through an unauthorized retailer. Manufacturer may void this Limited Warranty if a "warranty void if removed" label is removed from the product.

Manufacturer makes no other warranties, including, but not limited to, express, implied or statutory warranties, including without limitation, any implied warranty of merchantability or implied warranty of fitness for a particular purpose. Further, Manufacturer shall not be liable for any incidental, special or consequential damage claims incurred by purchasers, users or others associated with this product, including, but not limited to, lost profits, revenues, anticipated sales, business opportunities, goodwill, business interruption and any other injury or damage. Any and all such warranties, other than the limited warranty included herein, are hereby expressly disclaimed and excluded. Some states do not allow the exclusion or limitation of incidental or consequential damages or length of implied warranty, so the above limitations or exclusions may not apply to you. This warranty gives you specific legal rights and it is possible you may have other rights which vary from this warranty.

THIS LIMITED WARRANTY IS THE ONLY EXPRESS LIMITED WARRANTY AND THE MANUFACTURER NEITHER ASSUMES OR AUTHORIZES ANYONE TO ASSUME OR MAKE ANY OTHER OBLIGATION TOWARDS THE PRODUCT OTHER THAN THIS WARRANTY.

Schumacher® is a registered trademark
of Schumacher Electric Corporation.

1. INSTRUCCIONES IMPORTANTES DE SEGURIDAD

POR FAVOR CONSERVE ESTE MANUAL DEL USUARIO Y LEALO ANTES DE CADA USO.

En este manual le explica cómo utilizar el cargador de manera segura y confiable. Por favor, lea y siga las siguientes instrucciones y precauciones.

NOTA: El cargador en sí es un dispositivo autónomo y funcionará como un cargador/mantenedor de batería sin conexión a Internet. Sin embargo, sin una conexión a la nube, la aplicación no reflejará el progreso de la carga.

1.1 GUARDE ESTAS INSTRUCCIONES –

Este manual contiene instrucciones operativas y de seguridad de importancia.

1.2 Manténgase fuera del alcance de los niños.

1.3 No exponga el cargador a la lluvia o a la nieve.

1.4 El uso de un accesorio no recomendado o suministrado por Schumacher® Electric Corporation puede provocar riesgo de incendio, descarga eléctrica o lesiones a personas.

1.5 Para reducir el riesgo de daños al enchufe o cable eléctrico, jale del enchufe en lugar de jalar del cable al desconectar el cargador.

1.6 No se debe utilizar un alargador a menos que resulte absolutamente necesario. El uso de un alargador inadecuado puede provocar riesgo de incendio o descarga eléctrica. En caso de que deba utilizarse un alargador, asegúrese de que:

- Los pasadores en el enchufe del alargador posean el mismo número, tamaño y forma que aquellos presentes en el enchufe del cargador.
- El alargador se encuentre correctamente conectado y en buenas condiciones eléctricas
- El tamaño del cable sea lo suficientemente extenso para el

amperaje en CA del cargador como se especifica en sección 8.

1.7 No utilice el cargador si el mismo posee un enchufe o cable dañado; sustituya el cable o el enchufe inmediatamente por una persona calificada en el ramo.

1.8 No utilice el cargador si el mismo recibió un golpe fuerte, si se cayó o si sufrió daños de cualquier otra forma; hágalo revisar por una persona capacitada que efectúe reparaciones.

1.9 No desarme el cargador; hágalo revisar por una persona capacitada que efectúe reparaciones cuando necesite servicio de mantenimiento o una reparación. Volver a ensamblar el cargador en forma incorrecta puede provocar riesgo de incendio o descarga eléctrica.

1.10 Para reducir el riesgo de descarga eléctrica, desenchufe el cargador del tomacorriente antes de intentar llevar a cabo cualquier actividad de mantenimiento o limpieza. El simple apagado de los controles no reducirá este riesgo.

1.11 ADVERTENCIA:

RIESGO DE GASES EXPLOSIVOS.

a. RESULTA PELIGROSO TRABAJAR EN FORMA CERCANA A UNA BATERÍA DE PLOMO. LAS BATERÍAS GENERAN GASES EXPLOSIVOS DURANTE SU NORMAL FUNCIONAMIENTO. POR ESTE MOTIVO, RESULTA DE SUMA IMPORTANCIA QUE SIGA LAS INSTRUCCIONES CADA VEZ QUE UTILIZA EL CARGADOR.

b. Para reducir el riesgo de explosión de una batería, siga estas instrucciones y aquellas publicadas por el fabricante de la batería y por el fabricante de cualquier equipo que intente utilizar en la proximidad de la batería. Revise las pautas de precaución en estos productos y en el motor.

2. PRECAUCIONES DE SEGURIDAD PERSONAL

2.1 Considere la idea de que alguna persona se encuentre cerca suyo para poder ayudarlo cuando trabaje en forma cercana a una batería de plomo-ácido.

2.2 Cuente con una gran cantidad de agua potable y jabón a mano en caso de que el ácido de la batería tenga contacto con su piel, ropa u ojos.

2.3 Utilice protección visual y corporal completa, incluyendo gafas de seguridad y prendas de protección. Evite tocar sus ojos mientras trabaje en forma cercana a la batería.

2.4 Si el ácido de la batería tiene contacto con su piel o su ropa, lave de inmediato el área afectada con agua y jabón. En caso de que ingrese ácido en un ojo, sumerja el mismo de inmediato bajo agua potable corriente por al menos 10 minutos y obtenga atención médica en forma inmediata.

2.5 NUNCA fume o permita la presencia de chispas o llamas en la proximidad de una batería o motor.

2.6 Tenga especial cuidado para reducir el riesgo de dejar caer una herramienta

de metal sobre la batería. Esto podría provocar chispas o un cortocircuito en la batería o en cualquier otra pieza eléctrica que podría provocar una explosión.

- 2.7 No utilice elementos personales de metal tales como anillos, pulseras, collares y relojes al trabajar con una batería de plomo-ácido. Una batería de plomo-ácido puede producir una corriente de cortocircuito lo suficientemente elevada como para soldar un anillo o provocar efectos similares sobre el metal, causando una quemadura de gravedad.
- 2.8 Utilice el cargador de la batería, en baterías recargables de 6 y 12V de PLOMO-ÁCIDO (estándar, GELo AGM) con recomendación

usar capacidad de la batería de 24Ah (6V) y 12-59Ah (12V). Este cargador no está destinado a suministrar energía a sistemas eléctricos de baja tensión más que en una aplicación de un motor de arranque. No utilice este cargador de batería para cargar baterías de pila seca que por lo general se utilizan con artefactos domésticos. Estas baterías podrían explotar y provocar lesiones a personas o daño a la propiedad.

- 2.9 NUNCA cargue una batería congelada.
- 2.10 **ADVERTENCIA:** Este producto contiene una o más sustancias químicas conocidas en el Estado de California como causantes de cáncer y defectos de nacimiento u otros daños reproductivos.

3. PREPARACIÓN PARA LA CARGA

- 3.1 Si resulta necesario extraer la batería del vehículo para cargarla, siempre retire el terminal con descarga a tierra en primer lugar. Asegúrese de que todos los accesorios en el vehículo se encuentren apagados para evitar la formación de arcos eléctricos.
- 3.2 Asegúrese de que el área que rodea a la batería se encuentre bien ventilada mientras se carga la batería.
- 3.3 Limpie los terminales de la batería antes de cargar la batería. Durante la limpieza, evite que la corrosión producida por aire tenga contacto con sus ojos.
- 3.4 Agregue agua destilada a cada pila hasta que el ácido de la batería alcance el nivel especificado por el fabricante de la batería. No provoque derrames. En lo que concierne a baterías que no cuentan con tapas extraíbles para pilas, tales como baterías de plomo-ácido reguladas por

válvulas (VRLA, por sus siglas en inglés), siga cuidadosamente las instrucciones de recarga del fabricante.

- 3.5 Controle todas las precauciones específicas establecidas por el fabricante de la batería al realizar la carga, así también como los índices de carga recomendados.
- 3.6 Determine la tensión de la batería al consultar el manual del usuario del vehículo y asegúrese de que el interruptor de selección de la tensión de salida se encuentre establecido en la tensión correcta. Si el cargador posee un índice de carga ajustable, cargue la batería en el menor índice en primer lugar. Para un cargador sin un interruptor selector para voltaje de salida, determinar el voltaje de la batería al referirse al manual del propietario del vehículo y asegurarse de que coincide nominal de salida del cargador de batería.

4. UBICACIÓN DEL CARGADOR

- 4.1 Ubique el cargador a la mayor distancia posible de la batería como lo permitan los cables de CC.
- 4.2 Nunca ubique el cargador directamente por encima de la batería que se carga; los gases de la batería corroerán y dañarán el cargador.
- 4.3 Nunca permita que el ácido de la batería gotee sobre el cargador al leer el peso específico del electrolito o al cargar la batería.
- 4.4 No utilice el cargador en un área cerrada o restrinja la ventilación en cualquier forma.
- 4.5 No ubique la batería encima del cargador.

5. PRECAUCIONES DE CONEXIÓN EN CC

- 5.1 Conecte y desconecte las pinzas de salida CC. sólo después de haber establecido todos los interruptores del cargador a la posición de "apagado" (si es aplicable) y de haber desconectado el enchufe de C.A. del tomacorriente eléctrico. Nunca permita que las pinzas tengan contacto entre sí.
- 5.2 Sujete las pinzas a la batería y al chasis, como se indica en en las secciones 6 y 7.

6. SIGA ESTOS PASOS CUANDO LA BATERÍA ESTÉ COLOCADA EN EL VEHÍCULO

ADVERTENCIA: UNA CHISPA PROVOCADA CERCA DE LA BATERÍA PUEDE CAUSAR LA EXPLOSIÓN DE LA BATERÍA. PARA REDUCIR EL RIESGO DE PROVOCAR CHISPAS CERCA DE LA BATERÍA:

- 6.1 Ubique los cables de CA y CC adecuadamente para reducir el riesgo de daños por la cubierta, la puerta y las piezas móviles o calientes del motor.
- 6.2 Manténgase alejado de las paletas del ventilador, correas, poleas y otras piezas que podrían provocar lesiones.
- 6.3 Verifique la polaridad de los bornes de la batería. El borne POSITIVO (POS, P, +) de la batería generalmente posee un diámetro mayor al borne NEGATIVO (NEG, N, -).
- 6.4 Determine qué borne de la batería hace descarga a tierra (se encuentra conectado) con el chasis. Si el borne negativo hace descarga a tierra con el chasis (como en la mayor parte de los vehículos), ver el paso (6.5) Si el borne positivo hace descarga a tierra con el chasis, ver el paso (6.6).
- 6.5 En un vehículo con descarga a tierra por borne negativo, conecte el gancho POSITIVO (ROJO) del cargador de

batería al borne POSITIVO (POS, P, +) sin descarga a tierra de la batería. Conecte el gancho NEGATIVO (NEGRO) al chasis del vehículo o al bloque motor alejado de la batería. No conecte el gancho al carburador, líneas de combustible o cuerpos metálicos. Conecte a una pieza metálica de calibre grueso del marco o del bloque motor.

- 6.6 En un vehículo con descarga a tierra por borne positivo, conecte el gancho NEGATIVO (NEGRO) del cargador de batería al borne NEGATIVO (NEG, N, -) sin descarga a tierra de la batería. Conecte el gancho POSITIVO (ROJO) al chasis del vehículo o al bloque motor alejado de la batería. No conecte al carburador, líneas de combustible o cuerpos metálicos. Conecte a una pieza metálica de calibre grueso del marco o del bloque motor.
- 6.7 Al desconectar el cargador, apague todos los interruptores (en su caso), desconecte el cable de C.A., retire el gancho del chasis del vehículo y luego retire el gancho del terminal perteneciente a la batería.
- 6.8 Vea *Instrucciones de Operación* para duración de la carga.

7. SIGA ESTOS PASOS CUANDO LA BATERÍA SE ENCUENTRE FUERA DEL VEHÍCULO

ADVERTENCIA: UNA CHISPA PROVOCADA CERCA DE LA BATERÍA PUEDE CAUSAR LA EXPLOSIÓN DE LA BATERÍA. PARA REDUCIR EL RIESGO DE PROVOCAR CHISPAS CERCA DE LA BATERÍA:

- 7.1 Verifique la polaridad de los bornes de la batería. El borne POSITIVO (POS, P, +) de la batería generalmente posee un diámetro mayor al borne NEGATIVO (NEG, N, -).
- 7.2 Sujete al menos un cable aislado de batería de 24 pulgadas (61 cm) de largo con calibre 6 según el Calibre americano de cables (AWG, por sus siglas en inglés) al borne NEGATIVO (NEG, N, -) de la batería.
- 7.3 Conecte el gancho POSITIVO (ROJO) del cargador al borne POSITIVO (POS, P, +) de la batería.

- 7.4 Ubíquese junto con el extremo libre del cable que previamente sujetó al borne NEGATIVO (NEG, N, -) de la batería a la mayor distancia posible de la batería. Luego conecte el gancho NEGATIVO (NEGRO) del cargador al extremo libre del cable.
- 7.5 No se ubique en posición frontal a la batería al realizar la conexión final.
- 7.6 Al desconectar el cargador, siempre hágalo en forma inversa al procedimiento de conexión y realice la primera conexión tan lejos de la batería como sea posible.
- 7.7 Una batería marina (para barcos) se debe retirar y cargar en tierra. Para realizar una carga a bordo se necesitan equipamientos especialmente diseñados para uso marino.

8. CONEXIONES A TIERRA Y ENERGÍA DE CA

- 8.1 Este cargador de batería está destinado a un uso en un circuito con tensión nominal de 120 V CA. El enchufe se debe conectar a un tomacorriente adecuadamente instalado y que cuente con descarga

a tierra de acuerdo con todas las ordenanzas y códigos. Los pasadores del enchufe deben adaptarse al receptáculo (tomacorriente). No utilizar con un sistema que no posea descarga a tierra.

8.2 PELIGRO: Nunca altere el cable o enchufe de C.A. suministrado, si no se ajusta al tomacorriente, haga instalar un tomacorriente adecuado con descarga a tierra por medio de un electricista capacitado. Una conexión inadecuada puede provocar un riesgo de descarga eléctrica o electrocución.

NOTA: De acuerdo a las Leyes Canadienses, el uso de un enchufe adaptador no es permitido en el Canada. El uso de un enchufe como adaptador no se recomienda y no debe ser utilizado Estados Unidos.

8.3 USO DE UN CABLE DE EXTENSIÓN

El uso de una extensión no se recomienda. Si debe usar una extensión, siga estas pautas:

- Las clavijas del enchufe del cable de extensión debe ser el mismo número, tamaño y forma que las del enchufe del cargador.
- Asegúrese de que el cable de extensión esté conectado correctamente y en buenas condiciones eléctricas.
- El tamaño del cable debe ser lo suficientemente extenso para el calibre de amperios del cargador de CA, como se especifica a continuación:

Longitud del cable (pies)	25	50	100	150
Calibre del cable AWG*	18	18	18	16

9. INSTRUCCIONES DE MONTAJE

9.1 Desenrede todos los cordones y extienda los cables antes de usar el cargador de baterías.

10. CARACTERÍSTICAS

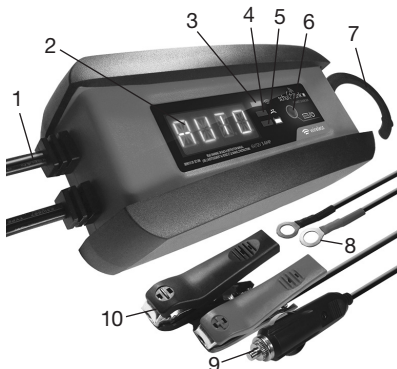

1. Cable de alimentación de CA
2. Pantalla digital
3. LED Conectado (azul)
4. LED Problema (rojo)
5. LED Carga / Cargado (verde)
6. Botón de pantalla digital / ON
7. Accesorio de gancho
8. Conectores de argolla (conexión rápida) con fusible 7,5A
9. Conector de 12V (conexión rápida) con fusible 5A
10. Pinzas de batería (conexión rápida)

11. PANEL DE CONTROL

PANTALLA DIGITAL

La pantalla digital indica la condición de la batería y el cargador. Vea la sección de *Muestra de Mensajes* para obtener una lista completa de los mensajes.

NOTA: Para la eficiencia energética durante la carga, la pantalla entra en el modo de suspensión y no se mostrará cualquiera mensaje. Para activar la pantalla, pulse el botón / ON de pantalla / ON.

INDICADORES LED

LED AZUL (CONECTADO) sólido – El cargador está conectado a la red inalámbrica de internet

LED ROJO (PROBLEMA) sólido – La batería es malo (o las pinzas se invierten). Ver sección de *Carga Anulada*.

LED VERDE (CARGA / CARGADO) Sólido – El cargador está cargando la batería.



Pulsante – La carga de la batería está completa y que el cargador cambió a modo mantener.

12. INSTALACIÓN DE LA APLICACIÓN Y REGISTRO DEL CARGADOR

- Antes de comenzar, tenga su tarjeta de identificación del cargador a la mano.
- Descargue e instale la aplicación **SchuLink+** (tienda de Apple o Google Play).



NOTA: Para los dispositivos de Apple, requiere iOS 9.0 o posterior; dispositivos Android, OS 5.0 o posterior.

CONFIGURACIÓN DE LA CONEXIÓN DEL CARGADOR A LA RED INALÁMBRICA DE INTERNET

1. Abra la aplicación en su dispositivo móvil.
2. Presiona el ícono  Home.
3. Toque las tres barras horizontales cortas  para abrir un menú.
4. Elige SETUP.
5. Deslice las pantallas y siga las instrucciones para configurar la conexión a la red inalámbrica de internet.

REGISTRAR UN CARGADOR



Cuando utilice la aplicación por primera vez con un nuevo cargador, debe registrar su (s) cargador (es) a la aplicación.

1. Abra la aplicación en su dispositivo móvil.
2. Presiona el ícono  Home.
3. Toque las tres barras horizontales cortas  para abrir un menú.
4. Elige ADD CHARGER.



5. Introduzca el número de identificación del cargador y la contraseña (SC21xxxx-yy), que se encuentran en la tarjeta de identificación del cargador incluida con la unidad. Esta información también se encuentra en una etiqueta en un lateral del cargador.
6. Deslizar pantallas y siga las instrucciones para finalizar el registro cargador.

13. USO DE LA APLICACIÓN PARA CONTROLAR EL CARGADOR



1. Conecte su cargador, siguiendo las precauciones señaladas en las secciones 6 y 7. Conecte el cargador en una toma de CA de 120 V con conexión a tierra activa. El LED azul  CONECTADO del cargador se pondrá sólido. Si el LED azul no se enciende, consulte *Localización y Solución de Problemas*.
2. Abra la aplicación **SchuLink+** .
3. Inicie sesión, utilizando la dirección de correo electrónico y la contraseña que proporcionó cuando se registró. Si olvida su contraseña, consulte *Forgot Password*.
4. La pantalla de **HOME** muestra todos los cargadores conectados. Deslice a la izquierda en un cargador para mostrar la pantalla con el fin

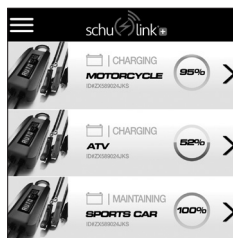

de eliminar el cargador o editar la información del cargador. Para añadir cargadores adicionales, seleccione ADD CHARGER. La aplicación puede acomodar hasta 12 cargadores diferentes. Utilice la flecha de la derecha para seleccionar el cargador que desea supervisar.



LA PANTALLA DE ESTADO

NOTA: Toque cualquier ícono ⓘ para que aparezca más información.

- A. Anillo indicador de carga: el color de este anillo y la cantidad del círculo que está lleno indica el nivel de carga. Un anillo completamente verde indica que la batería está totalmente cargada. Esto corresponde al porcentaje que aparece en el centro.
- B. Tiempo de carga: la cantidad de tiempo necesario para cargar la batería cuando se conecta por primera vez.
- C. Interruptor de pausa de carga: Toque el interruptor deslizante para iniciar o detener el proceso de carga. El estado actual se muestra encima del interruptor. Puede detener la carga mientras ve la caída de tensión para comprobar si hay un consumo de energía de la batería. El proceso de carga no se restablecerá a menos que el cargador sea desconectado y conectado de nuevo. NOTA: Este cargador es también un mantenedor y no es necesario detener el proceso de carga; el cargador cambiará automáticamente a modo de mantenimiento cuando la batería esté completamente cargada.
- D.  Conectado a la red local inalámbrica de internet: Cuando el ícono es de color verde, indica que el cargador está conectado a la red local inalámbrica de internet. Cuando el cargador no está conectado a la red local inalámbrica de internet, el ícono se pone gris. Toque ⓘ para comprobar la intensidad de la señal.
- E.  Conectado a la CA: Cuando está verde, indica que el cargador está conectado a una toma de CA de 120 V activa. Si el cargador está desconectado de la CA, el cargador se apagará automáticamente de la batería durante cinco minutos, y enviará una pérdida de la señal de potencia a la aplicación. Cuando no se detecta la alimentación de CA, el ícono se pone gris.

- F.  Conectado a la batería: cuando está verde, indica que la batería está conectada correctamente al cargador. Cuando las abrazaderas se invierten o no se conectan, el ícono se pone gris.
 - G. Voltaje de la batería: muestra el voltaje de la batería. Este voltaje varía en todo el ciclo de carga, pero proporciona una indicación del estado de la batería. Si el valor cae por debajo de 12.5 V durante los modos de flotación o mantenimiento, esto podría indicar un excesivo consumo en la batería por el vehículo o la batería que se aproxima al final de su vida.
 - H. Amperios de carga: muestra la corriente que el cargador está poniendo en la batería.
 - I. Temperatura del cargador: muestra el estado de la temperatura del cargador. El cargador bajará automáticamente la corriente de carga si detecta que la temperatura es más alta de lo normal.
- Utilice el ícono de la casa  para volver a la pantalla de INICIO.

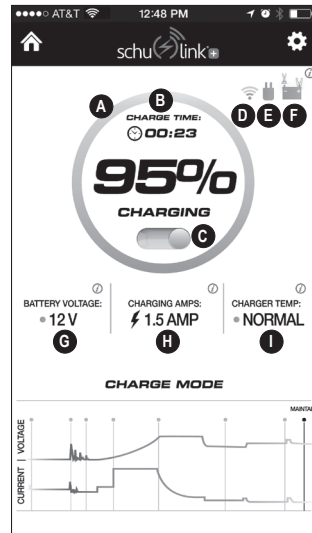

MODO DE CARGA

El modo de carga le permite seguir el progreso a través de las 8 etapas de carga:

1. Detección automática de voltaje: en este modo, se conecta una batería al cargador y el cargador determina si se trata de una batería de 6 V o 12 V.
2. Desulfatación: el cargador ha detectado una batería sulfatada en malas condiciones y ha iniciado un proceso especial para tratar de eliminar la sulfatación y posiblemente restaurar la batería.
3. Comienzo suave: el cargador ha determinado el voltaje de la batería y, poco a poco, comienza a cargar la batería, aumentando lentamente la corriente de carga.
4. Modo de volumen: la mayoría de la energía suministrada a la batería se realiza en este modo. Cuando el cargador sale de este modo, la batería se cargará en 80% aproximadamente.
5. Modo de absorción: este modo termina la carga de la batería mediante la contención constante del voltaje de la batería hasta que la corriente disminuya.
6. Modo de monitoreo: se deja reposar la batería durante 24 horas antes de la comprobación de la pérdida de carga.
7. Modo de flotación: el cargador está reemplazando a la energía que la

batería ha perdido a través de la autodescarga o consumo inactivo del vehículo adjunto.

8. Mantenimiento: el cargador verifica la batería cada 12 horas y pone al cargador en modo de flotación para reponer la energía perdida de la batería.

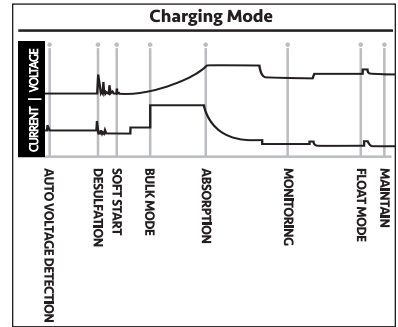

RESTABLECIMIENTO DE SU CONTRASEÑA

1. En la pantalla de inicio de sesión, pulse *Forgot Password*. Se enviará un enlace de restablecimiento de contraseña a la dirección de correo electrónico que proporcionó durante el registro.
2. Ingrese su nueva contraseña.
3. Vuelva a introducir la nueva contraseña.
4. Haga clic en *Reset Password* para completar el proceso.

14. FUNCIONAMIENTO DEL CARGADOR

USO DEL CARGADOR SIN INTERNET

El cargador en sí es un dispositivo autónomo y funcionará como un cargador/mantenedor de batería sin conexión a Internet. Sin embargo, sin una conexión a la nube, la aplicación no reflejará el progreso de la carga.

IMPORTANTE: No arranque el vehículo con el cargador conectado a la toma de CA, o puede dañar el cargador y su vehículo.

ADVERTENCIA: Este cargador está equipado con una función de auto-arranque. La corriente se suministra a las pinzas de la batería antes de conectar una batería, y las abrazaderas chispearán si se tocan juntos.

NOTA: Este cargador es también un mantenedor, y se puede dejar en la batería de los vehículos que están siendo almacenados.

USO DE CONECTORES DE CABLES DE CONEXIÓN RÁPIDA





Conectar cualquiera de los tres montajes de cable de salida para el cargador en cuestión de segundos.

IMPORTANTE: Utilice el cargador con un solo conector a la vez. No conecte cables accesorios juntos. Esto causará polaridad inversa y dañará el cargador y la batería.





PINZAS DE BATERÍA CONEXIÓN RÁPIDA

Carga de la Batería en el Vehículo

1. Apague todos los accesorios del vehículo.
2. No cierre el capó, compartimento de la batería, etc.
3. Limpie las terminales de la batería.
4. Coloque el cargador sobre una superficie seca y no inflamable.
5. Coloque los cables de CA / CC lejos de las aspas del ventilador, bandas, poleas y otras partes móviles.

6. Conectar la batería, según las instrucciones que figuran en las secciones 6 y 7.
7. Conecte el cargador a un tomacorriente 120 Voltios CA con conexión a tierra.
8. El LED  CONECTADO azul se iluminará, lo cual indica que el cargador está conectado a la red local inalámbrica de internet.
9. Cuando se inicia el cargador, el LED  verde será sólido y la pantalla se desplaza "CHARGING" mientras el cargador determina si la batería está correctamente conectado, el estado de la batería y si la batería es de 6V o 12V.
10. Monitorear el progreso de la carga pulsando el botón  de pantalla de la parte delantera de la unidad. Cuando la batería está completamente cargada, el LED  verde pulsará.
11. Cuando la carga está completa, desconecte el cargador de la alimentación de CA, retire la pinza del chasis del vehículo y quite la pinza de la terminal de la batería.

Carga de la Batería Fuera del Vehículo

1. Coloque la batería un área bien ventilada.
2. Limpie las terminales de la batería.
3. Conectar la batería, según las instrucciones que figuran en las secciones 6 y 7.
4. Conecte el cargador a un tomacorriente 120 Voltios CA con conexión a tierra.
5. El LED  CONECTADO azul se iluminará, lo cual indica que el cargador está conectado a la red local inalámbrica de internet.
6. Cuando se inicia el cargador, el LED  verde será sólido y la pantalla se desplaza "CHARGING" mientras el cargador determina si la batería está correctamente conectado, el estado de la batería y si la batería es de 6V o 12V.
7. Monitorear el progreso de la carga pulsando el botón  de pantalla de la parte delantera de la unidad. Cuando la batería está completamente cargada, el LED  verde pulsará.
8. Cuando la carga está completa, desconecte el cargador de la corriente AC, desconecte la pinza negativa, y por último la pinza positiva.

CONECTORES DE ARGOLLA CONEXIÓN RÁPIDA

El conector de anillos se conecta en forma permanente a la batería, proporcionando un fácil acceso para conectar rápidamente el cargador a la batería. Esta aplicación es apropiada para motocicletas, los tractores de jardín, vehículos todo terreno y motos de nieve.

1. Para sujetarlos permanentemente a la batería, afloje y retire las tuercas del perno de los postes de la batería.

IMPORTANTE: Se puede producir la pérdida de la configuración del vehículo. Revise el manual del propietario del vehículo para obtener información específica.

2. Conecte el conector de argolla, rojo POSITIVO al poste POSITIVO de la batería.
3. Conecte el conector, de argolla, negro NEGATIVO al poste NEGATIVO de la batería.
4. Reajuste y apriete las tuercas para asegurar.
5. Conecte el cable a la punta del cable de salida del cargador. Asegúrese de mantener los cables y enchufe alejados de metal o partes móviles.
6. Conecte el cargador a un tomacorriente 120 Voltios CA con conexión a tierra.

CONECTOR DE 12 V CONEXIÓN RÁPIDA

Cargue o mantenga su batería sin necesidad de levantar el cofre. NOTA: El cargador en sí mismo debe ser desconectado cuando el vehículo está en uso.

1. Conecte la punta del enchufe 12V accesorio al cargador.
2. Insérte el accesorio de 12 Volts a la salida del accesorio de 12 Volts.
3. Dirija el cable de corriente del cargador por la ventana abierta del vehículo.
4. Conecte el cargador a un tomacorriente 120 Voltios CA con conexión a tierra.
5. Si la llave de arranque del vehículo tiene que estar puesta para que el accesorio suministre / recibir poder, gire la llave, sin arrancar el motor. Consulte el manual del propietario del vehículo para obtener instrucciones sobre cómo hacer activa la toma de 12 V, sin provocar una potencia excesiva.

MODO DE CARGA AUTOMÁTICA

Cuando se realiza una carga automática, el cargador cambia del modo de mantenimiento automáticamente después que la batería se cargue.

INDICADOR DE CONEXIÓN DE LA BATERÍA

Si el cargador no detecta una batería conectada correctamente, la carga no se iniciará y la pantalla digital mostrará uno de los dos mensajes. Si la pantalla se desplaza "CONNECT BATTERY", asegúrese de que el cargador está conectado a la batería y las puntas de conexión están limpias y hacen una buena conexión. Si la pantalla se desplaza "WARNING CLAMPS REVERSED", desenchufe el cargador de la toma de corriente, invierta las conexiones de la batería y luego conecte el cargador de nuevo.

FINALIZACIÓN DE LA CARGA Y MODO DE MANTENIMIENTO (Monitoreo a Modo de Flote)

La carga completa se señala mediante el LED  verde pulsante y la pantalla digital se desplaza "FULLY CHARGED AUTO MAINTAINING". Esto significa que el cargador ha dejado de cargar y ha cambiado el funcionamiento al Modo de Mantener. NOTA: Si el cargador tiene que funcionar al máximo en corriente continua de mantenimiento (1,8 A) a un periodo de 12 horas, se trasladará al modo de anulada (véase la sección *Carga Anulada*). Esto es ocasionalmente causado por una pérdida de energía en la batería o la batería está dañada. Asegúrese que no escape de carga en la batería y si la hay evítela, en caso contrario, verifique o reemplace la batería.

TIEMPOS DE CARGA

APLICACIÓN	TAMAÑO DE LA BATERÍA	TIEMPO DE CARGA (horas)				
		2A	6A	8A	10A	
POWERSPORTS ↓	6 Ah	6	2	1.75	1.5	
	32Ah	15	5	4.5	4	
AUTOMOTOR ↓	300 CCA	12	4	3.5	3	
	1000 CCA	30	10	8.5	7	
MARINA	50 Ah	15	5	4.25	3.5	
	105 Ah	33	11	9.5	8	

Los tiempos están basados en un 50% descargada batería y pueden cambiar, dependiendo de la edad y la condición de la batería.

MANTENIENDO UNA BATERÍA

Esta unidad mantiene las baterías de 6 y 12 voltios, manteniéndolas a carga completa. Puede cargar baterías pequeñas y mantener pequeñas y grandes. Si usted está manteniendo una batería grande completamente cargada, quiere decir que usted está utilizando correctamente el cargador de batería. Sin embargo, si utiliza este cargador de batería para cargar una batería grande, tal como una batería marina de carga profunda que no esté cargada completamente, puede que no obtenga la capacidad total de la batería. Por lo tanto, no recomendamos cargar una batería grande con esta unidad.

NOTA: La tecnología de modo de mantenimiento le permite cargar de forma segura y mantener una batería en buen estado durante largos períodos de tiempo. Ahora, los problemas con la batería, problemas eléctricos del vehículo, conexiones equivocadas u otras condiciones que surgan, podrían causar absorción de corriente excesiva. De modo que, se recomienda, enérgicamente supervisar la batería y el proceso de carga.

MODO DE DESULFATACIÓN

Si la batería está descargada por un periodo de tiempo prolongado, podría sulfatarse y no aceptar una carga normal. Si el cargador detecta una batería sulfatada, el cargador se cambiará a un modo especial de operación diseñado para este tipo de baterías. Si tiene éxito, la carga normal se reanuda después de que la batería está desulfatada. La desulfuración puede durar hasta 8 horas. Si la desulfuración falla, la carga se abortará, el LED  rojo se iluminará y la pantalla se desplaza "CHARGE ABORTED-BAD BATTERY".

CARGA ANULADA

Si no se puede completar la carga normalmente, la carga se anulará. Cuando la carga se interrumpe, la salida del cargador se apaga, el LED  rojo se iluminará y la pantalla se desplaza "CHARGE ABORTED-BAD BATTERY". No continúe tratando de cargar esta batería. Haga que la revisen o reemplacen.

15. MUESTRA DE MENSAJES

“CONNECT BATTERY” (sólo el LED azul sólido*) – Conectado a la toma de CA sin las pinzas conectadas a la batería.

“WARNING CLAMPS REVERSED” (LED rojo y azul son sólidos*) – Conectado a la toma de CA y las pinzas conectadas en forma inversa a una de 6V o 12V.

“CHARGING” (LED verde sólido) – Conectado a la toma de CA, y la primera vez que conecta a una batería de 6V o 12V correctamente.

“CHARGING 12V XX%” (LED verde sólido) – Conectado a la toma de CA, correctamente conectado y la carga de una batería de 12V.

“CHARGING 6V XX%” (LED verde sólido) – Conectado a la toma de CA, correctamente conectado y la carga de una batería de 6V.

“FULLY CHARGED AUTO MAINTAINING” (LED verde pulsante) – Conectado a una toma de CA con conexión a tierra activa y correctamente conectado a una batería de 6 V o 12 V completamente cargada.

“CHARGE ABORTED-BAD BATTERY” (LED rojo sólido) – Las circunstancias que pueden causar una situación de abortar durante la carga:

- La batería está muy sulfatada o tiene una celda en corto y no se puede alcanzar una carga completa.
- La batería es demasiado grande o hay un banco de baterías y no alcanza la carga completa en un período de tiempo establecido.

Las circunstancias que pueden causar una situación de abortar durante mantienen:

- La batería está muy sulfatada o tiene una célula débil y no mantener la carga.
- Hay un gran sorteo de la batería y el cargador tiene que suministrar su máximo mantener vigente durante un período de 12 horas para mantener la batería a plena carga.

*El LED azul solo se enciende si está conectado a la red local inalámbrica de internet.

16. MANTENIMIENTO Y CUIDADO

Con cuidados mínimos puede mantener el cargador de baterías funcionando correctamente durante años.

- Limpie las pinzas cada vez que termine de usar el cargador. Limpie el fluido de la batería que podría haber estado en contacto con las pinzas para evitar la corrosión.
- De vez en cuando, limpie la carcasa del cargador con un paño suave para conservar el acabado brillante y evitar la corrosión.

- Enrolle los cables de entrada y salida cuidadosamente cuando almacene el cargador. Esto ayudará a evitar daños accidentales a los cables y el cargador.
- Guarde el cargador desconectado de la toma de alimentación de CA.
- Debe conservarse en un lugar fresco y seco. No sujete las pinzas a un metal, ni las junte.

17. LOCALIZACIÓN Y SOLUCIÓN DE PROBLEMAS

PROBLEMA	POSIBLE CAUSA	SOLUCIÓN
El LED azul  CONECTADO del cargador no está encendido.	El cargador no está conectado a la red local inalámbrica de internet.	Consulte la Sección 12.
El cargador no se enciende incluso al estar bien conectado.	Tomacorriente de CA fuera de funcionamiento. Conexión eléctrica deficiente.	Controle la posible presencia de fusibles abiertos o disyuntores que suministren energía al tomacorriente de CA. Controle la posible pérdida del enchufe perteneciente a los cables de alimentación o al alargador.

PROBLEMA	POSIBLE CAUSA	SOLUCIÓN
No puedo seleccionar los 6 o 12 Voltios.	El cargador está equipado con Detección Automática de Voltaje, que automáticamente detecta el voltaje y carga la batería.	No hay problema; es una condición normal.
La pantalla se desplaza "CONNECT BATTERY".	Las pinzas no hacen buena conexión. El fusible está quemado.	Revise la conexión falsa a la batería y la carrocería. Reemplace el fusible en línea para el conector de anillo o conector accesorio de 12 V.
Al cargar una batería de 12 V la pantalla muestra "CHARGING 6V".	La batería puede estar profundamente descargada.	No hay problema; el cargador finalmente reconocerá la batería como 12 V y cargará completamente.
El LED  rojo es sólido y en la pantalla se desplaza "CHARGE ABORTED-BAD BATTERY".	La batería es mala. La batería es demasiado grande para el cargador.	Desconecte el cargador de la toma de CA y, luego, quite las abrazaderas. No continúe tratando de cargar la batería. Haga que revisen o reemplacen la batería. Usted necesita un cargador con una velocidad amperios más alta.

18. ANTES DE DEVOLVER A REPARACIONES

Si estas soluciones no eliminan el problema o si desea obtener más información sobre la solución de problemas, póngase en contacto con el departamento de servicio al cliente para recibir asistencia:

services@schumacherelectric.com

www.batterychargers.com

o llame 1-800-621-5485

Lunes-viernes 7:00AM to 5:00PM CST

Para **REPARACIÓN O DEVOLUCIÓN**, comuníquese con Servicios al Cliente al 1-800-621-5485; **NO ENVÍE LA UNIDAD** hasta que usted reciba **AUTORIZACIÓN DE DEVOLUCIÓN DE MERCANCÍA (RMA)** de Servicios al Cliente de Schumacher Electric Corporation.

19. ESPECIFICACIONES

Voltaje de entrada..... 120V CA @ 60Hz, 0,91A

Salida de voltaje..... 6V o 12V, con Detección Automática de Voltaje

Salida de corriente..... 2A @ 6V; 3A @ 12V

20. REPUESTOS

Pinzas de batería (conexión rápida)..... 3899002636Z

Conectores de argolla (conexión rápida)..... 2299002042Z

Enchufe 12V accesorio (conexión rápida)..... 3899001401Z

21. GARANTÍA LIMITADA

GARANTÍA LIMITADA NO VALIDA EN MEXICO.

SCHUMACHER ELECTRIC CORPORATION, 801 BUSINESS CENTER DRIVE, MOUNT PROSPECT, IL 60056-2179, REALIZA LA PRESENTE GARANTÍA LIMITADA AL COMPRADOR MINORISTA ORIGINAL DE ESTE PRODUCTO. LA PRESENTE GARANTÍA LIMITADA NO PUEDE TRANSFERIRSE NI CEDERSE.

Schumacher Electric Corporation (el "Fabricante") otorga garantía por este cargador de batería por un plazo de un (1) año contados a partir de la fecha de compra por menor por la existencia de cualquier material o de mano de obra defectuosos que pudieran surgir por su uso y cuidado normal. Si su unidad cuenta con material defectuoso o defectos de mano de obra, la obligación de los Fabricantes, conforme a la presente garantía, será simplemente reparar o sustituir el producto por uno nuevo o por una unidad reparada, a elección del fabricante. Es obligación del comprador enviar la unidad con comprobante de compra y los gastos de envío prepagos al fabricante o a sus representantes autorizados para que ésta se pueda reparar o reemplazar.

El Fabricante no presta garantía por lo accesorios utilizados con este producto que no sean los fabricados por Schumacher Electric Corporation y que no estén aprobados para su uso con este producto. La presente Garantía Limitada será nula si el producto se utiliza en forma errónea, se trata de manera inadecuada, es reparado o modificado por personas que no sean el Fabricante o si esta unidad es revendida a través de un vendedor minorista no autorizado. El fabricante pudiera anular esta Garantía Limitada si la etiqueta "warranty void if removed" es removida del producto.

El Fabricante no realiza ninguna otra garantía, incluidas, a título enunciativo, las garantías expresas, implícitas o legales, incluidas, a modo de ejemplo, las garantías implícitas de comerciabilidad o adecuación a un fin específico. Asimismo, el Fabricante no será responsable ante reclamos por daños accidentales, especiales ni directos en los que incurran los compradores, usuarios u otras personas asociadas al producto, incluidas, a título enunciativo, los ingresos y ganancias no percibidos, ventas anticipadas, oportunidades comerciales, el buen nombre, la interrupción de la actividad comercial o cualquier otro daño que haya provocado. Todas las garantías, excepto la garantía limitada incluida en el presente, por medio de la presente, quedan expresamente anuladas y excluidas. Algunos estados no permiten la exclusión ni la limitación de los daños accidentales ni directos o el plazo de garantía implícita, por lo que las limitaciones o exclusiones mencionadas anteriormente podrían no corresponder con su caso. La presente garantía le otorga derechos legales específicos y es probable que usted cuente con otros derechos que podrían diferir de los incluidos en la presente garantía.

LA PRESENTE GARANTÍA LIMITADA ES LA ÚNICA GARANTÍA LIMITADA EXPRESA Y EL FABRICANTE NO ASUME NI AUTORIZA A NADIE A ASUMIR O A ADQUIRIR NINGUNA OTRA OBLIGACIÓN RESPECTO DEL PRODUCTO QUE NO SEA LA PRESENTE GARANTÍA.

Schumacher® y el logo Schumacher son marcas registradas de Schumacher Electric Corporation.

1. CONSIGNES DE SÉCURITÉ IMPORTANTES

GARDER LE MANUEL D'INSTRUCTION ET LISEZ LE AVANT CHAQUE UTILISATION.

Ce manuel explique comment utiliser le chargeur de batterie d'une façon sécuritaire et efficace. S'il vous plaît lisez et suivez ces instructions et précautions.

REMARQUE : Le chargeur lui-même est un appareil autonome et fonctionnera comme un chargeur/mainteneur de batterie sans connexion Internet. Cependant, sans une connexion Internet, l'application ne reflètera pas la progression de la charge.

1.1 CONSERVER CES INSTRUCTIONS –

Ce manuel contient des instructions importantes concernant la sécurité et le fonctionnement.

1.2 Ne pas laisser à la portée des enfants.

1.3 Ne pas exposer le chargeur à la pluie ou la neige.

1.4 L'utilisation d'accessoires non recommandés ou vendus par Schumacher® Electric Corporation peut engendrer un risque d'incendie, un choc électrique ou des blessures.

1.5 Pour réduire le risque d'endommager le cordon électrique, tirez sur la prise plutôt que sur le cordon quand vous débranchez le chargeur.

1.6 Une rallonge ne devrait pas être utilisée sauf en cas de nécessité absolue.

L'utilisation d'une rallonge inadéquate peut causer un risque de feu ou de choc électrique. Si vous devez utiliser une rallonge assurez-vous que :

- Que les broches sur la prise de la rallonge sont du même nombre, de la même taille et forme que celles de la prise du chargeur.
- Que la rallonge est bien câblée et en bonne condition électrique.
- Que la taille du câble est assez grosse pour le taux d'intensité CC du chargeur comme spécifiée dans la section 8.

1.7 Ne pas faire fonctionner le chargeur avec un cordon ou une prise endommagé – remplacer immédiatement.

1.8 Ne pas faire fonctionner le chargeur s'il a reçu un choc violent, est tombé par terre ou a été endommagé d'une autre façon; apportez-le à un technicien qualifié.

1.9 Ne pas démonter le chargeur; apportez-le chez un technicien qualifié quand vous devez l'entretenir ou le réparer. Un mauvais remontage pourrait causer un risque d'incendie ou de choc électrique.

1.10 Pour réduire le risque de choc électrique,

débranchez le chargeur de la prise murale avant de faire tout entretien ou nettoyage. Le fait de simplement éteindre l'appareil ne réduira pas les risques.

1.11 AVERTISSEMENT : RISQUE DE GAZ EXPLOSIFS.

a. IL EST DANGEREUX DE TRAVAILLER A PROXIMITÉ D'UNE BATTERIE AU PLOMB. LES BATTERIES PRODUISENT DES GAZ EXPLOSIFS EN SERVICE NORMAL. IL EST AUSSI IMPORTANT DE TOUJOURS RELIRE LES INSTRUCTIONS AVANT D'UTILISER LE CHARGEUR ET DE LES SUIVRE À LA LETTRE.

b. Pour réduire le risque d'explosion de la batterie, suivez ces directives et celles publiées par le fabricant de la batterie et du fabricant de tout autre appareil que vous pensez utiliser au voisinage de la batterie. Examinez les avertissements inscrits sur ces produits et sur le moteur.

1.12 Ne pas faire fonctionner le chargeur avec un cordon ou une prise endommagé – remplacer immédiatement.

1.13 Ne pas faire fonctionner le chargeur s'il a reçu un choc violent, est tombé par terre ou a été endommagé d'une autre façon; apportez-le à un technicien qualifié.

1.14 Ne pas démonter le chargeur; apportez-le chez un technicien qualifié quand vous devez l'entretenir ou le réparer. Un mauvais remontage pourrait causer un risque d'incendie ou de choc électrique.

1.15 Pour réduire le risque de choc électrique, débranchez le chargeur de la prise murale avant de faire tout entretien ou nettoyage. Le fait de simplement éteindre l'appareil ne réduira pas les risques.

1.16 AVERTISSEMENT : RISQUE DE GAZ EXPLOSIFS.

a. IL EST DANGEREUX DE TRAVAILLER A PROXIMITÉ D'UNE BATTERIE AU PLOMB. LES BATTERIES PRODUISENT DES GAZ EXPLOSIFS EN SERVICE NORMAL. IL EST AUSSI IMPORTANT DE TOUJOURS RELIRE LES INSTRUCTIONS AVANT D'UTILISER LE CHARGEUR ET DE LES SUIVRE À LA LETTRE.

b. Pour réduire le risque d'explosion de la batterie, suivez ces directives et celles publiées par le fabricant de la batterie et du fabricant de tout autre appareil que vous pensez utiliser au voisinage de la batterie. Examinez les avertissements inscrits sur ces produits et sur le moteur.

2. MESURES DE SÉCURITÉ PERSONNELLE

- 2.1 Considérez d'être assez proche d'une personne quand vous travaillez près d'un accumulateur au plomb pour qu'elle puisse venir à votre aide en cas d'urgence.
- 2.2 Ayez assez d'eau fraîche et du savon à proximité au cas où votre peau, vos yeux ou vos habits viendraient en contact avec l'acide de la batterie.
- 2.3 Portez une protection complète des yeux et du corps, comprenant des lunettes de sécurité et des vêtements protecteurs. Évitez de toucher vos yeux quand vous travaillez près de la batterie.
- 2.4 Si l'acide de la batterie rentre en contact avec votre peau ou vos vêtements, lavez l'endroit immédiatement avec de l'eau et du savon. Si l'acide entre dans vos yeux, rincez immédiatement l'œil avec de l'eau froide coulante pour au moins 10 minutes puis allez voir le médecin aussitôt.
- 2.5 Ne jamais fumer ou allumer des flammes à proximité de la batterie ou du moteur.
- 2.6 Soyez extra prudent pour réduire le risque de laisser tomber un outil en métal sur la batterie. Ça pourrait faire une étincelle ou produire un court-circuit à la batterie ou à d'autres parties électriques et pourrait produire une explosion.
- 2.7 Enlevez vos objets personnels en métal comme les bagues, les bracelets, les colliers et les montres quand vous travaillez avec une batterie d'accumulateurs au plomb. Une batterie d'accumulateurs au plomb peut produire un court-circuit thermique assez fort pour souder une bague ou autre chose du même genre au métal, causant de graves brûlures.
- 2.8 Utilisez le chargeur pour les batteries rechargeables 6V et 12V au plomb-acide (STD, AGM ou GEL) avec une capacité recommandé de 24Ah (6V) et 12-59Ah (12V). Il n'est pas conçu pour alimenter un système électrique à basse tension autre que dans une application d'un démarreur. Ne pas utiliser ce chargeur de batterie pour recharger des piles sèches qui sont utilisées en électroménager. Ces piles peuvent exploser et causer des blessures et des dommages matériels.
- 2.9 NE JAMAIS charger une batterie gelée.
- 2.10 **AVERTISSEMENT** : Ce produit contient un ou plusieurs produits chimiques reconnus par l'État de Californie pour causer cancer, des malformations congénitales ou d'autres troubles de la reproduction.

3. PRÉPARATION POUR LE CHARGEMENT

- 3.1 S'il est nécessaire de retirer la batterie du véhicule pour la charger, toujours débrancher la borne de mise à la masse en premier. S'assurer que le courant aux accessoires du véhicule est coupé afin d'éviter la formation d'un arc.
- 3.2 Assurez-vous que la zone autour de la batterie est bien ventilée quand la batterie est en chargement.
- 3.3 Nettoyer les bornes de la batterie avant de la charger. Lors du nettoyage, ne laissez pas les particules de corrosion entrer en contact avec vos yeux.
- 3.4 Ajoutez de l'eau distillée dans chaque élément de batterie jusqu'à que le niveau d'acide atteigne celui spécifié par le fabricant de la batterie. Ne pas faire déborder. Pour une batterie dont les éléments n'ont pas de bouchons, comme les « VRLA » (accumulateur au plomb – acide à régulation par soupape) suivez attentivement les directives de chargement du fabricant.
- 3.5 Étudiez toutes les précautions spécifiques du fabricant de la batterie pour le chargement et les taux de charge recommandés.
- 3.6 Si le chargeur comporte un sélecteur de tension de sortie, consulter le manuel de l'utilisateur de la voiture pour déterminer la tension de la batterie et pour s'assurer que la tension de sortie est appropriée. Si le chargeur n'est pas muni d'un sélecteur, ne pas utiliser le chargeur à moins que la tension de la batterie ne soit identique à la tension de sortie nominale du chargeur.

4. EMBLACEMENT DU CHARGEUR

- 4.1 Placez le chargeur aussi loin que possible de la batterie que les câbles CC le permettent.
- 4.2 Ne jamais placer le chargeur directement sous la batterie à charger. Les gaz ou les fluides qui s'échappent de la batterie peuvent entraîner la corrosion du chargeur ou l'endommager.
- 4.3 Ne jamais laisser l'électrolyte de la batterie s'écouler sur le chargeur lors de l'analyse hydrométrique ou en remplissant la batterie.
- 4.4 Ne pas faire fonctionner le chargeur dans un espace clos et/ou ne pas gêner la ventilation.
- 4.5 Ne pas poser la batterie sur le chargeur.

5. PRÉCAUTIONS SUR LA CONNEXION C.C.

- 5.1** Mettre les interrupteurs du chargeur hors circuit et retirer le cordon c.a. de la prise avant de mettre et d'enlever les pinces du cordon C.C. S'assurer que les pinces ne se touchent pas. Les clips peuvent être activées et peuvent déclencher.
- 5.2** Attachez les pinces à la batterie et au châssis, comme indiqué dans les sections 6 et 7.

6. ÉTAPES À SUIVRE QUAND LA BATTERIE EST INSTALLÉE DANS UN VÉHICULE

AVERTISSEMENT :
UNE ÉTINCELLE PRÈS DE BATTERIE PEUT CAUSER SON EXPLOSION. POUR RÉDUIRE LES RISQUES D'ÉTINCELLE PRÈS DE LA BATTERIE :

- 6.1** Placer les cordons C.A. et C.C. de manière à éviter qu'ils soient endommagés par le capot, une portière ou les pièces en mouvement du moteur.
- 6.2** Faire attention aux pales, aux courroies et aux poulies du ventilateur ainsi qu'à toute autre pièce susceptible de causer des blessures.
- 6.3** Vérifier la polarité des bornes de la batterie. le diamètre de la borne POSITIVE (POS, P, +) est généralement supérieur à celui de la borne NÉGATIVE (NÉG, N, -).
- 6.4** Déterminer quelle borne est mise à la masse (raccordée au châssis). Si la borne négative est raccordée au châssis (comme dans la plupart des cas), voir l'étape 6.5. Si la borne positive est raccordée au châssis, voir l'étape 6.6.
- 6.5** Si la borne négative est mise à la masse, raccorder la pince POSITIVE (ROUGE) du chargeur à la borne POSITIVE (POS, P, +) non mise à la masse de la batterie. Raccorder la pince NÉGATIVE (NOIRE) au châssis du véhicule ou au moteur, loin de la batterie. Ne pas raccorder la pince au carburateur, aux canalisations d'essence ni aux pièces de la carrosserie en tôle. Raccorder à une pièce du cadre ou du moteur en tôle de forte épaisseur.
- 6.6** Si la borne positive est mise à la masse, raccorder la pince NÉGATIVE (NOIRE) du chargeur à la borne NÉGATIVE (NÉG, N, -) non mise à la masse de la batterie. Raccorder la pince POSITIVE (ROUGE) au châssis du véhicule ou au moteur, loin de la batterie. Ne pas raccorder la pince au carburateur, aux canalisations d'essence ni aux pièces de la carrosserie en tôle. Raccorder à une pièce du cadre ou du moteur en tôle de forte.
- 6.7** Pour interrompre l'alimentation du chargeur, mettre les interrupteurs hors circuit, retirer le cordon c.a. de la prise, enlever la pince raccordée au châssis et en dernier lieu celle raccordée à la batterie.
- 6.8** Consultez les *Consignes d'Utilisation* pour les renseignements sur la durée du chargement.

7. ÉTAPES À SUIVRE QUAND LA BATTERIE EST INSTALLÉE HORS DU VÉHICULE

AVERTISSEMENT :
UNE ÉTINCELLE PRÈS DE BATTERIE PEUT CAUSER SON EXPLOSION. POUR RÉDUIRE LES RISQUES D'ÉTINCELLE PRÈS DE LA BATTERIE :

- 7.1** Vérifier la polarité des bornes de la batterie. Le diamètre de la borne POSITIVE (POS, P, +) est généralement supérieur à celui de la borne NÉGATIVE (NÉG, N, -).
- 7.2** Raccorder un câble de batterie isolé no 6 AWG mesurant au moins 60 cm de longueur à la borne négative (NÉG, N, -).
- 7.3** Raccorder la pince POSITIVE (ROUGE) à la borne POSITIVE (POS, P, +) de la batterie.
- 7.4** Se placer et tenir l'extrémité libre du câble aussi loin que possible de la batterie, puis raccorder la pince NÉGATIVE (NOIRE) du chargeur à l'extrémité libre du câble.
- 7.5** Ne pas se placer face à la batterie pour effectuer le dernier raccordement.
- 7.6** Quand vous déconnectez le chargeur, toujours le faire dans l'ordre inverse de la procédure de connexion et coupez la première connexion en étant aussi loin que possible de la batterie.
- 7.7** Une batterie marine (bateau) doit être débarquée à terre pour être chargée. Pour la charger à bord il faut posséder un appareil spécialement conçu pour utilisation marine.

8. MISE À LA TERRE ET CORDON D'ÉNERGIE CA

- 8.1** Ce chargeur de batterie doit être utilisé sur un circuit de tension nominale de 120 volts. La prise de terre doit être branchée dans une prise qui est correctement installée et mise à la terre conformément aux codes de construction locaux. Les fiches de la prise mâle doivent correspondre à la prise murale. Ne pas utiliser l'appareil avec un système non mis à la terre.
- 8.2 DANGER :** Ne jamais modifier le cordon CA ou la prise du chargeur – si elle ne correspond pas à la prise murale, demander à un électricien professionnel de vous installer celle qui convient. Une mauvaise installation peut engendrer un risque de choc électrique ou d'électrocution.

NOTE : Conformément à la réglementation canadienne, l'utilisation d'un adaptateur est interdite au Canada. L'utilisation d'un adaptateur aux États-Unis n'est pas recommandée et ne doit pas être utilisé.

8.3 UTILISEZ UNE RALLONGE

L'utilisation d'une rallonge n'est pas recommandée. Si vous devez utiliser une rallonge, suivez ces directives :

- Les broches de la fiche de la rallonge doit être le même nombre, la taille et forme que celles de la fiche du chargeur.
- S'assurer que la rallonge est bien câblée et en bon état électrique.
- L'épaisseur du fil doit être assez grande pour la notation du chargeur, comme indiqué ci-dessous :

Longueur du cordon (m)	7,62	15,24	30,48	45,72
Calibre AWG* du cordon	18	18	186	14

*AWG-American Wire Gauge

9. DIRECTIVES D'ASSEMBLAGE

- 9.1** Enlever tous les cordons dérouler sur les câbles avant d'utiliser le chargeur de batterie.

10. CARACTÉRISTIQUES

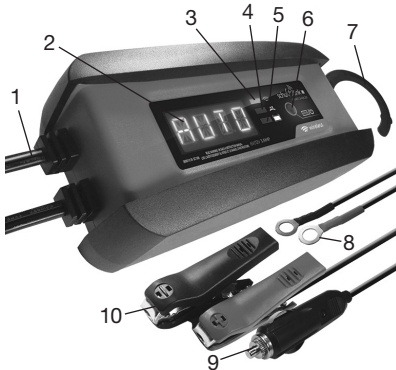

1. Cordon d'alimentation CA
2. Affichage numérique
3. LED Connecté (bleu)
4. LED Problème (rouge)
5. LED Charge / Chargé (vert)
6. Bouton Affichage / Marche
7. Attache au crochet
8. Anneau final à connexion rapide avec fusible de 7,5 A
9. Fiche accessoire de 12 V à connexion rapide avec fusible de 5 A
10. Pinces de batterie à connexion rapide

11. PANNEAU DE CONTRÔLE

AFFICHAGE NUMÉRIQUE

L'affichage numérique indique l'état de la batterie et le chargeur. Voir la section *Affichage des Messages* pour la liste complète des messages.

REMARQUE : Pour économiser l'énergie pendant le chargement, l'écran passe en mode veille et n'affiche aucun message.

Pour activer l'affichage, appuyez sur / Affichage/bouton MARCHE.

INDICATEURS LED

BLEU (CONNECTÉ) LED allume – Le chargeur est connecté à un réseau sans fil.

ROUGE (PROBLÈME) LED allume – La batterie est défectueuse (ou les pinces sont inversées). Voir la section *Charge Avorte*.



VERT (CHARGE / CHARGÉ) LED Solide – Le chargeur charge la batterie. Clignotant – La batterie est complètement chargée et le chargeur est en mode maintien.

12. INSTALLATION DE L'APPLICATION ET ENREGISTREMENT DE VOTRE CHARGEUR

- Avant de commencer, munissez-vous de la carte d'identification de votre chargeur.
- Télécharger et installer de l'application : **SchuLink+**  (Apple store ou Google Play).



REMARQUE : Nécessite un iOS 9.0 ou version ultérieure pour les appareils Apple; OS 5.0 ou version ultérieure pour les appareils Android.

CONFIGURATION DE LA CONNEXION DU CHARGEUR À UN RÉSEAU SANS FIL

1. Ouvrez l'application sur votre appareil mobile.
2. Appuyez sur l'icône d'accueil .
3. Appuyez sur les trois petites barres horizontales  pour faire apparaître un menu.
4. Choisissez SETUP.
5. Faites glisser les écrans et suivez les instructions de configuration sur un réseau sans fil.

ENREGISTREMENT D'UN CHARGEUR



Lorsque vous utilisez l'application pour la première fois avec un nouveau chargeur, vous devez enregistrer votre (vos) chargeur(s) sur l'application.

6. Ouvrez l'application sur votre appareil mobile.
7. Appuyez sur l'icône d'accueil .
8. Appuyez sur les trois petites barres horizontales  pour faire apparaître un menu.
9. Choisissez ADD CHARGER.



10. Entrez le numéro d'identification du chargeur et le mot de passe (SC21xxxx-yy) situés sur la carte d'identification du chargeur fournie avec l'appareil. Cette information se trouve également sur une étiquette sur le côté du chargeur.
11. Faites glisser les écrans et suivez les instructions pour terminer l'enregistrement du chargeur.

13. UTILISATION DE L'APPLICATION POUR COMMANDER LE CHARGEUR

1. Raccordez votre chargeur, selon les mesures indiquées dans les sections 6 et 7. Branchez le chargeur sur une prise de courant alternatif reliée à la terre de 120 V. Le voyant DEL bleu CONNECTÉ  sur le chargeur, s'allumera de manière continue. Si le voyant DEL bleu ne s'allume pas, reportez-vous à *Dépannage*.
2. Ouvrez l'application **SchuLink+** .
3. **Connectez-vous**, en utilisant l'adresse électronique et le mot de passe que vous avez fournis lors de votre inscription. Si vous avez oublié votre mot de passe, sélectionnez *Forgot Password*.
4. L'écran **ACCUEIL** affiche tous les chargeurs connectés. Faites glisser vers la gauche sur un chargeur afin de

faire apparaître l'écran pour supprimer le chargeur ou modifier les informations concernant le chargeur. Pour ajouter des chargeurs supplémentaires, sélectionnez **Add Charger**. L'application permet jusqu'à 12 chargeurs différents. Utilisez l'une des flèches sur la droite pour sélectionner le chargeur que vous souhaitez surveiller.

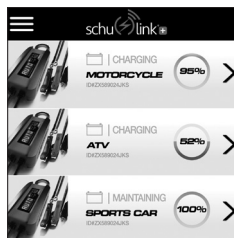

L'ÉCRAN D'ÉTAT

REMARQUE : Appuyez sur n'importe quelle icône ⓘ pour afficher plus d'informations.

- A.** Cercle indicateur de charge – La couleur de ce cercle et son niveau de remplissage indiquent le niveau de charge. Un cercle tout vert indique que la batterie est complètement chargée. Le pourcentage est affiché au centre.
- B.** Temps de charge – Le temps nécessaire pour charger la batterie lors de sa première connexion.
- C.** Commutateur de pause de charge – Appuyez sur le commutateur coulissant pour démarrer ou interrompre le processus de charge. L'état actuel est affiché au-dessus du commutateur. Vous pouvez interrompre le chargement tout en observant la chute de tension pour voir si du courant est prélevé sur la batterie. Le processus de charge ne sera pas réinitialisé à moins que le chargeur ne soit débranché et rebranché. REMARQUE : Ce chargeur est également un mainteneur et il n'est pas nécessaire d'arrêter le processus de charge; le chargeur passe automatiquement en mode entretien lorsque la batterie est complètement chargée.
- D.** 📶 Connecté à un réseau sans fil – Lorsque l'icône est verte, cela indique que le chargeur est connecté à un réseau sans fil. Lorsque le chargeur n'est pas connecté à un réseau sans fil, l'icône devient grise. Appuyez sur ⓘ pour vérifier la puissance du signal.
- E.** 🏠 Connecté au CA – Lorsqu'il est vert, cela indique que le chargeur est branché sur une prise de courant alternatif de 120 V. Quand il est débranché du secteur, le chargeur s'éteint automatiquement pendant cinq minutes, envoyant une perte de signal à l'application. Lorsqu'aucune alimentation secteur n'est détectée, l'icône devient grise.
- F.** 🔋 Connecté à la batterie – Lorsqu'il est vert, cela indique que la batterie est correctement connectée au chargeur. Lorsque les pinces sont inversées ou non connectées, l'icône devient grise.
- G.** Tension de la batterie – Affiche la tension de la batterie. Cette tension varie tout au long du cycle de chargement, mais donne une indication de la santé de la batterie. Si la valeur passe en dessous de 12,5 V en mode

flottant ou de maintien, cela peut indiquer que le véhicule tire de manière excessive sur la batterie ou que la batterie est en fin de vie.

- H.** Charge en ampères – Indique le courant que le chargeur envoie à la batterie.
- I.** Température du chargeur – Indique l'état de la température du chargeur. Le chargeur baissera automatiquement le courant de charge s'il détecte que la température est supérieure à la normale.

Utilisez l'icône 🏠 pour revenir à l'écran ACCUEIL.

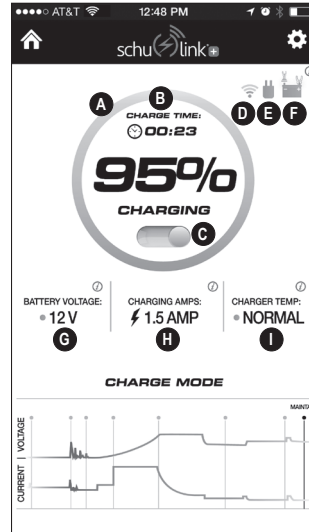

MODE DE CHARGE

Le mode de charge vous permet de suivre la progression des 8 étapes de charge :

1. Détection automatique de tension – Dans ce mode, une batterie est connectée au chargeur et le chargeur détermine s'il s'agit d'une batterie de 6 V ou de 12 V.
2. Désulfatation – Le chargeur a détecté une batterie en mauvais état et sulfatée et a lancé une procédure spéciale pour essayer d'éliminer la sulfatation et éventuellement de restaurer la batterie.
3. Démarrage progressif – Le chargeur a déterminé la tension de la batterie et commence doucement à charger la batterie en augmentant lentement le courant de charge.
4. Mode volume – La majorité de l'énergie fournie à la batterie est effectuée dans ce mode. Lorsque le chargeur quitte ce mode, la batterie sera rechargée à environ 80 %.

5. Mode absorption – Ce mode termine la charge de la batterie en maintenant la tension de la batterie constante jusqu'à ce que le courant ait chuté.
6. Mode surveillance – La batterie est laissée au repos pendant 24 heures avant de vérifier une perte de charge.
7. Mode flottant – Le chargeur remplace l'énergie que la batterie a perdue en se déchargeant d'elle-même ou par le tirage passif du véhicule auquel elle est raccordée.
8. Maintien – Le chargeur vérifie la batterie toutes les 12 heures et se met en mode flottant pour renflouer l'énergie perdue de la batterie.

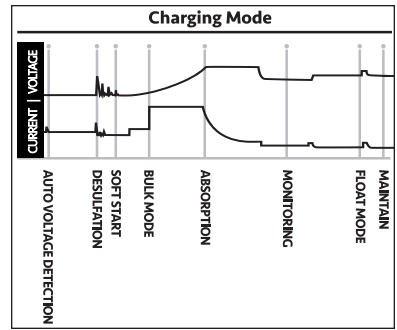

RÉINITIALISATION DE VOTRE MOT DE PASSE

1. Dans l'écran de connexion, appuyez sur *Forgot Password*. Un lien de réinitialisation du mot de passe sera envoyé à l'adresse courriel que vous avez fourni lors de l'inscription.
2. Saisissez votre nouveau mot de passe.
3. Saisissez à nouveau le nouveau mot de passe.
4. Cliquez sur *Reset Password* pour terminer.

14. UTILISATION DU CHARGEUR

UTILISATION DU CHARGEUR SANS INTERNET

Le chargeur lui-même est un appareil autonome et fonctionnera comme un chargeur/mainteneur de batterie sans connexion Internet. Cependant, sans une connexion Internet, l'application ne reflètera pas la progression de la charge.

IMPORTANT : Ne pas démarrer le véhicule avec le chargeur branché à la prise, ou il peut endommager le chargeur.

AVERTISSEMENT : Ce chargeur est équipé d'une fonction de démarrage automatique. Le courant alimente les pinces de batterie avant qu'une batterie soit branchée et elles feront des étincelles si elles se touchent.

REMARQUE : Ce chargeur est également un mainteneur et peut être laissé sur la batterie des véhicules qui sont rangés.

UTILISATION DES CÂBLES AVEC CONNEXION RAPIDE



Branchez l'une des trois ensembles de câbles de sortie pour le chargeur dans une seconde.

IMPORTANT : Utilisez le chargeur avec un seul connecteur à la fois. Ne branchez pas les câbles accessoires ensemble. Cela entraînerait une inversion de polarité et endommagerait le chargeur et la batterie.



CONNEXION RAPIDE AVEC PINCES DE BATTERIE

Charge d'Une Batterie Dans le Véhicule

1. Éteignez tous les accessoires du véhicule.
2. Ne fermez pas le capot, le compartiment de la batterie, etc.
3. Nettoyez les bornes de la batterie.
4. Placez le chargeur sur une surface sèche et non inflammable ou utilisez le crochet pratique pour suspendre l'appareil en toute sécurité à l'extérieur de la zone de travail.
5. Posez les câbles CA / CC à l'écart de toute pales de ventilateur, courroies, poulies et autres pièces mobiles.

6. Connectez la batterie en suivant les précautions décrites dans les sections 6 et 7.
7. Branchez le cordon d'alimentation dans une mise à la terre 120 V CA prise électrique.
8. Le voyant DEL bleu CONNECTÉ  s'allume, indiquant que le chargeur est connecté à un réseau sans fil.
9. Lorsque le chargement commence, le voyant DEL vert  s'allume et l'affichage « CHARGING » défile pendant que le chargeur détermine si la batterie est correctement connectée, l'état de la batterie et si elle est en 6 V ou en 12 V.
10. Surveillez la progression de la charge en appuyant sur le bouton d'affichage  à l'avant de l'appareil. Lorsque la batterie est complètement chargée, le voyant DEL vert clignotera.
11. Lorsque le chargement est terminé, débranchez le chargeur du courant alternatif, enlevez les pinces du châssis du véhicule, et enlevez ensuite les pinces de la borne de batterie.

Charge d'Une Batterie a l'Extérieur du Véhicule

1. Mettez la batterie dans un endroit bien ventilé.
2. Nettoyez les bornes de la batterie
3. Connectez la batterie en suivant les précautions décrites dans les sections 6 et 7.
4. Branchez le cordon d'alimentation dans une mise à la terre 120 V CA prise électrique.
5. Le voyant DEL bleu CONNECTÉ  s'allume, indiquant que le chargeur est connecté à un réseau sans fil.
6. Lorsque le chargement commence, le voyant DEL vert  s'allume et l'affichage « CHARGING » défile pendant que le chargeur détermine si la batterie est correctement connectée, l'état de la batterie et si elle est en 6 V ou en 12 V.
7. Surveillez la progression de la charge en appuyant sur le bouton d'affichage  à l'avant de l'appareil. Lorsque la batterie est complètement chargée, le voyant DEL vert clignotera.
8. Lorsque la batterie est chargée, débrancher le chargeur de l'électricité, débrancher la pince négative, et enfin la pince positive.

CONNEXION RAPIDE AVEC ANNEAUX

L'anneau connecteurs fixer de manière permanente à la batterie, offrant un accès facile et rapide de connecter le chargeur à votre batterie. Cette application est appropriée pour les motocyclettes, les tracteurs de pelouse, VTT et les motoneiges.

1. Pour fixer en permanence à une batterie, dévisser et retirer chaque écrou du boulon à la borne de batterie.

IMPORTANT : La perte des paramètres du véhicule peut se produire. Consultez le manuel d'utilisation du véhicule pour des informations spécifiques.

2. Branchez le connecteur POSITIVE rouge à la borne POSITIVE de la batterie.
3. Connectez le connecteur en anneau NÉGATIF noir à la borne NÉGATIF de la batterie.
4. Remplacer et serrer les écrous pour fixer.
5. Branchez le câble à l'extrémité du cordon de sortie du chargeur. Prenez soin de garder les fils loin de métal et des pièces mobiles.
6. Branchez le cordon du chargeur dans une mise à la terre 120 V AC prise électrique murale.

CONNEXION AUXILIAIRE RAPIDE DE 12V

Chargez votre batterie ou de maintenir sans avoir à soulever le capot.

REMARQUE : Le chargeur doit être déconnecté lorsque le véhicule est utilisé.

1. Connectez l'extrémité de la prise accessoire 12V connexion rapide au chargeur.
2. Insérez la fiche accessoire 12V dans la prise accessoire 12V.
3. Faire passer le cordon d'alimentation du chargeur à travers la fenêtre ouverte du véhicule.
4. Branchez le cordon d'alimentation dans une mise à la terre 120 V CA prise électrique.
5. Si la clé de contact du véhicule doit être allumé pour que la prise accessoire de fournir / recevoir la puissance, tourner la clé, sans démarrer le moteur. Consultez le manuel d'utilisation de votre véhicule pour obtenir des instructions sur la façon de faire fonctionner la prise 12 V sans tirer trop d'énergie.

MODE DE CHARGE AUTOMATIQUE

Quand une charge automatique est effectuée, le chargeur passe en mode de maintien automatiquement lorsque la batterie est chargée.

INDICATEUR DE CONNEXION BATTERIE

Si le chargeur ne détecte pas une batterie correctement connecté, le chargement ne démarre pas et l'affichage numérique indique l'un des deux messages. Si l'écran affiche « **CONNECT BATTERY** », assurez-vous que le chargeur est branché à la batterie et les points de connexion sont propres et en faisant une bonne connexion. Si l'écran affiche « **WARNING CLAMPS REVERSED** », débrancher le chargeur de la prise, inverser les connexions à la batterie, puis brancher le chargeur de retour po.

FIN DE CHARGE ET MODE DE MAINTIEN

(Surveillance du Mode de Flottement)

Achèvement de charge est indiqué par la pulsation LED verte  et l'affichage numérique montrant « **FULLY CHARGED AUTO MAINTAINING** ». Cela signifie que le chargeur charge est interrompue et a changé au mode de fonctionnement Maintenance. NOTE : Si le chargeur doit fournir son maximum actuel maintenir (1,8A) pour une période d'une heure en continu 12, il se met en mode abort (voir la section *Charge Avorte*). Cela est généralement causé par une fuite de la batterie ou de la batterie pourrait être mauvais. Assurez-vous qu'il n'y a pas de charges sur la batterie. S'il existe, supprimez-les. S'il n'en existe pas, faite vérifier la batterie ou remplacé.

MAINTENIR UNE BATTERIE

L'unité maintient les batteries de 6 et 12 volts, et de les garde à pleine charge. Si vous êtes entrain de maintenir une grande batterie entièrement chargée, vous utiliser correctement le chargeur. Toutefois, si vous utilisez le chargeur de batterie pour charger une batterie grande, comme une batterie à décharge profonde marine, qui n'a pas été complètement chargée, vous risquez de perdre certains capacité de la batterie. C'est pour ça nous ne recommandons pas de charger une grosse batterie avec cet appareil.

NOTE : La technologie de mode maintien vous permet de recharger en toute sécurité et de maintenir une batterie en bon état pendant des périodes de temps prolongées. Toutefois, des problèmes avec les problèmes électriques, batteries dans le véhicule, une mauvaise connexion ou d'autres conditions supplémentaires pourraient provoquer un courant excessif. En tant que tel, suivi parfois votre batterie et la recharge est nécessaire.

TEMPS DE CHARGEMENT

APPLICATION	TAILLE DE LA BATTERIE	TEMPS DE CHARGE (Heures)			
		2A	6A	8A	10A
POWERSPORTS ↓	6Ah	6	2	1,75	1,5
	32Ah	15	5	4,5	4
AUTOMOTOR ↓	300 CCA	12	4	3,5	3
	1000 CCA	30	10	8,5	7
MARINA ↑	50Ah	15	5	4,25	3,5
	105Ah	33	11	9,5	8

Les temps sont basées sur une batterie déchargée à 50% et peuvent changer en fonction de l'âge et de l'état de la batterie.

MODE DE DÉSULFATATION

Si la batterie est laissée déchargée pendant une longue période de temps, il pourrait devenir sulfaté et ne pas accepter une charge normale. Si le chargeur détecte une batterie sulfatée, le chargeur passe à un mode spécial de fonctionnement conçue pour de telles piles. En cas de succès, la charge normale reprend après la batterie est désulfatée. Desulfation pourrait prendre jusqu'à 8 heures. Si désulfatation échoue, la charge avorter, la LED rouge  s'allume, et l'écran affiche « **CHARGE ABORTED-BAD BATTERY** ».

CHARGE AVORTE

Si la charge ne peut être achevé normalement, la charge avorté. Lorsque le chargement est interrompu, l'alimentation du chargeur s'arrête le voyant DEL rouge  s'allume, et l'écran affiche « **CHARGE ABORTED-BAD BATTERY** ». N'essayez pas de continuer le chargement de cette batterie. Vérifiez la batterie et remplacez-la si nécessaire.

15. AFFICHAGE DES MESSAGES

« **CONNECT BATTERY** »

(Voyant DEL bleu uniquement, allumé en continu*) – branchée sur une prise CA sans relier les pinces à la batterie.

« **WARNING CLAMPS REVERSED** »

(Voyants rouge et bleue sont allumées*) – branché sur la prise secteur et les pinces sont connectés vers l'arrière pour une batterie 6V ou 12V.

*Le voyant DEL bleu s'allume uniquement lorsqu'il est connecté à un réseau sans fil.

« **CHARGING** » (Voyant vert allumé) – Branchement effectué à la prise de courant alternatif et lors du premier raccordement correctement effectué à une batterie de 6 V ou de 12 V.

« **CHARGING 12V XX%** »

(Voyant vert allumé) – Branchement effectué à la prise de courant alternatif, raccordement correctement effectué et chargeant une batterie de 12 V.

« *CHARGING 6V XX%* »

(Voyant vert allumé) – Branchement effectué à la prise de courant alternatif, raccordement correctement effectué et chargeant une batterie de 6 V.

« *FULLY CHARGED AUTO MAINTAINING* »

(LED verte pulsation) – branchée sur une prise CA et proprement connectée à une batterie chargée de 6V ou 12V.

« *CHARGE ABORTED-BAD BATTERY* »

(Voyant rouge allumé) – Circonstances qui pourraient entraîner une situation d'abandon pendant la charge :

- La batterie est fortement sulfatée ou a une cellule en court-circuit et ne peut pas atteindre une charge complète.

- La batterie est trop grande ou s'il y a une rangée de batteries et il n'atteint pas la pleine charge dans une période de temps définie.

Circonstances qui pourraient entraîner une situation d'abandon pendant maintenir :

- La batterie est fortement sulfatée ou a une cellule faible et ne tiendra pas une charge.
- Il est un grand tirage au sort de la batterie et le chargeur doit fournir son maximum actuel maintenir pour une période de 12 heures pour maintenir la batterie à pleine charge.

16. MAINTENANCE ET ENTRETIEN

Un minimum d'entretien peut garder le chargeur de batterie fonctionne correctement pendant des années.

- Nettoyez les pinces à chaque fois que vous avez fini de charger. Essuyer tout liquide de la batterie qui peut avoir été en contact avec des pinces pour éviter la corrosion.
- De temps en temps nettoyer le boîtier du chargeur avec un chiffon pour garder la finition brillante et aider à prévenir la corrosion.

- Mettez les cordons proprement lors du stockage du chargeur. Cela aidera à prévenir les dommages accidentels aux cordons et du chargeur.
- Ranger le chargeur débranché de la prise de courant en position verticale.
- Stocker à l'intérieur, dans un endroit frais et sec. Ne pas les stocker les pinces sur la poignée ou autour du métal, ou accroché à des câbles.

17. TABLEAU DE DÉPANNAGE

PROBLÈME	CAUSE POSSIBLE	SOLUTION
Le voyant DEL bleu CONNECTÉ  du chargeur n'est pas allumé.	Le chargeur n'est pas connecté à un réseau sans fil.	Voir la section 12.
Le chargeur ne s'allume pas quand il est correctement branché.	La prise de courant CA est morte. La connexion électrique est faible.	Vérifiez si un fusible est coupé ou le disjoncteur pour cette prise de courant. Vérifiez la présence d'une fiche de branchement lâche sur le câble d'alimentation ou le prolongateur.
Je ne peux pas sélectionner un réglage 6V ou 12V.	Le chargeur est équipé de détection de tension automatique, qui détecte automatiquement la tension et charge la batterie.	Aucun problème; c'est une condition normale.
L'écran affiche « <i>CONNECT BATTERY</i> ».	Les pinces ne font pas une bonne connexion. Le fusible est défectueux.	Vérifiez la mauvaise connexion de la batterie et le cadre. Remplacez le fusible en ligne pour le connecteur de l'anneau ou connecteur de auxiliaire de 12V.

PROBLÈME	CAUSE POSSIBLE	SOLUTION
Charger une batterie 12 V, mais l'écran affiche « CHARGING 6V ».	La batterie peut être extrêmement déchargée.	Pas de problème; le chargeur finira par reconnaître la batterie de 12 V et effectuer la charge complète.
Le voyant DEL rouge  est allumé en continu et l'affichage « CHARGE ABORTED-BAD BATTERY » défile.	La batterie est mauvaise. La batterie est trop grande pour le chargeur.	Débranchez le chargeur de la prise de courant alternatif puis retirez les pinces. Ne pas continuer d'essayer de charger cette batterie. Vérifiez la batterie et la remplacer, si nécessaire. Vous avez besoin d'un chargeur avec un taux d'ampères plus élevés.

18. AVANT DE RETOURNER POUR LES RÉPARATIONS

Si ces solutions ne permettent pas d'éliminer le problème, ou pour plus d'informations sur le dépannage, contacter le service technique au :

services@schumacherelectric.com

www.batterychargers.com

ou composez le 1-800-621-5485

Du lundi au Vendredi 07h00-17h00 CST

Pour **RÉPARATION OU RETOUR**, contactez le service technique au 1-800-621-5485. **NE PAS ENVOYER L'UNITÉ** jusqu'à ce que vous receviez une **AUTORISATION DE RETOUR DE MARCHANDISE (RMA)** auprès du service clientèle au Schumacher Electric Corporation.

19. SPÉCIFICATIONS

Tension d'entrée.....120V CA @ 60Hz, 0,91A

Tension de sortie.....6V ou 12V, avec détection de tension automatique

Courant de sortie2A @ 6V; 3A @ 12V

20. PIÈCES DE RECHANGE

Connexion rapide de pince de câble de la batterie.....3899002636Z

Connexion rapide de câble de la batterie avec anneaux2299002042Z

Connexion auxiliaire rapide de 12V3899001401Z

21. GARANTIE LIMITÉE

GARANTIE N'EST PAS VALIDE AU MEXIQUE.

SCHUMACHER ELECTRIC CORPORATION, 801 BUSINESS CENTER DRIVE, MOUNT PROSPECT, IL 60056-2179, DONNE CETTE GARANTIE LIMITÉE POUR PREMIER ACHETEUR DE CE PRODUIT. CETTE GARANTIE LIMITÉE N'EST PAS TRANSFÉRABLES NI CESSIBLES.

Schumacher Electric Corporation (le « Fabricant ») garantit ce unité pour deux (2) ans à compter de la date d'achat au détail contre les défauts de matériaux ou de fabrication qui peuvent se produire dans des conditions normales d'utilisation et de soins. Si votre appareil n'est pas exempt de tout vice de matière ou de fabrication, l'obligation du fabricant sous cette garantie se limite à réparer ou à remplacer le produit, avec un appareil neuf ou remis à neuf, au choix du fabricant. C'est l'obligation de l'acheteur de renvoyer l'appareil accompagné d'une preuve d'achat et des frais d'envoi payé au fabricant ou ses représentants autorisés pour la réparation ou le remplacement de ce produit.

Fabricant ne fournit aucune garantie concernant les accessoires utilisés avec ce produit qui ne sont pas fabriqués par Schumacher Electric Corporation et approuvés pour une utilisation avec ce produit. Cette garantie limitée est annulé si le produit est mal utilisé, soumis à une manipulation imprudente, réparé ou modifié par une personne autre que le fabricant ou si cet appareil est revendu par un détaillant non autorisé. Le fabricant peut annuler la garantie si l'étiquette « warranty void if removed » est retirée du produit.

Le fabricant ne fait aucune autre garantie, y compris, mais sans limiter, garantie expresse, implicite ou légale, y compris, sans limitation, toute garantie implicite de valeur marchande ou la garantie implicite d'adéquation à un usage particulier. De plus, le fabricant ne sera pas responsable pour tout dommage, dommages spéciaux ou indirects encourus par affirme acheteurs, des utilisateurs ou d'autres personnes associées à ce produit, y compris, mais sans s'y limiter, la perte de profits, de revenus, les ventes prévues, les occasions d'affaires, interruption d'activité écarts d'acquisition, et de toute blessure ou dommage. Toutes les garanties, autres que la garantie limitée du présent document, sont par les présentes expressément déclinée. Certains états ne permettent pas l'exclusion ou la limitation des dommages fortuits ou consécutifs ou la durée de la garantie implicite, les limitations ou exclusions susmentionnées peuvent ne pas s'appliquer à vous. Cette garantie vous donne des droits légaux spécifiques et il est possible que vous ayez d'autres droits qui peuvent varier de cette garantie.

CETTE GARANTIE LIMITÉE EST LA SEULE GARANTIE EXPRESSE LIMITÉE ET LE FABRICANT N'ASSUME OU N'AUTORISE QUICONQUE À ASSUMER ET NE FAIT AUCUNE AUTRE OBLIGATION VERS LE PRODUIT AUTRE QUE CETTE GARANTIE.

Schumacher® et le logo Schumacher sont des marques déposées de Schumacher Electric Corporation.

WARRANTY CARD / TARJETA DE GARANTÍA

SAVE ON POSTAGE! ACTIVATE YOUR WARRANTY ONLINE – THE QUICK AND EASY WAY!

Go to www.batterychargers.com to register your product online.

(No internet access? Send in the completed warranty card.)



1 YEAR LIMITED
WARRANTY PROGRAM
REGISTRATION

MODEL: _____ **DESCRIPTION:** _____

This is the only express limited warranty, and the manufacturer neither assumes nor authorizes anyone to assume or make any other obligation. There is no other warranty, other than what is described in the product owner's manual.

The warranty card should be submitted within 30 days of purchase. The customer must keep the ORIGINAL receipt because it will be required for any warranty claims.

This warranty is not transferable. Send warranty card only.

DO NOT SEND UNIT TO THIS ADDRESS FOR REPAIR.

Mail this card to: Schumacher Electric Corporation
801 Business Center Drive
Mount Prospect, IL 60056-2179

Name _____

Street Address _____

City _____ State _____ Zip Code _____

Phone _____ Email _____

Store Name Where Purchased _____ Date of Purchase _____

Store Location _____ UPC Number _____

Serial Number _____ (SEE PRODUCT)

For faster warranty activation, go to www.batterychargers.com to register your product online.

¡AHORRE EN EL ENVÍO! ¡ACTIVE SU GARANTÍA EN LÍNEA-LA FORMA MAS RÁPIDA Y FÁCIL!

Visite nuestra página en www.batterychargers.com para registrar su producto en línea.

(¿No tiene acceso al internet? Llene la tarjeta de garantía y envíela.)



PROGRAMA DE REGISTRO
DE 1-AÑO DE GARANTÍA
LIMITADA

MODELO: _____ **DESCRIPCIÓN:** _____

Esta es la única garantía limitada expresa, y el productor no autoriza ni otorga a alguien a realizar alguna otra obligación. No existe ninguna otra garantía más que la descrita en el manual del dueño.

La tarjeta de garantía debe enviarse durante los primeros 30 días después de la compra. El cliente debe mantener el recibo de compra ORIGINAL como comprobante, el cual le otorga todo derecho a cualquier reclamo de garantía.

Esta garantía no es transferible. Envíe tarjeta de garantía solamente.

NO ENVÍE LA UNIDAD A ESTA DIRECCIÓN PARA SU REPARACIÓN.

Enviar esta tarjeta a: Schumacher Electric Corporation
801 Business Center Drive
Mount Prospect, IL 60056-2179

Nombre _____

Dirección _____

Ciudad _____ Estado _____ C.P. _____

Tel: _____ Correo electrónico _____

Nombre de la Tienda donde se Compró _____ Fecha de compra _____

Localización de la Tienda _____ Numero de Serie _____

Código de barras _____ (CONSULTE EL PRODUCTO)

Para una activación más rápida, visite nuestra página de internet en www.batterychargers.com

CARTE DE GARANTIE

PAS BESOIN DE VOIE POSTAL ! ACTIVEZ VOTRE GARANTIE SUR INTERNET – LA VOIE PLUS RAPIDE ET FACILE! Aller sur www.batterychargers.com pour enregistrer votre produit en ligne. (Pas d'accès internet? Envoyer la carte de garantie par poste.)



INSCRIPTION AU
PROGRAMME DE GARANTIE
LIMITÉE DE DE UN AN

MODÈLE : _____ **DESCRIPTION :** _____

Ceci représente la seule garantie limitée expresse, et le fabricant n'accepte ni autorise qui que ce soit d'assumer ou de prendre toute autre obligation. Il n'existe aucune autre garantie que celle décrite dans le manuel du propriétaire du produit.

La carte de garantie doit être soumise dans les 30 jours suivant l'achat.

Le client doit retenir le reçu de caisse ORIGINAL puisqu'il sera requis pour une éventuelle réclamation au titre de la garantie. Cette garantie n'est pas transférable.

Envoyer la carte de garantie seulement.

NE PAS ENVOYER L'UNITÉ À CETTE ADRESSE POUR RÉPARATION.

Envoyer cette carte à : **Schumacher Electric Corporation**
 801 Business Center Drive
 Mount Prospect, IL 60056-2179 (É.-U)

Nom _____

Adresse _____

Ville _____ Prov _____ Code postal _____

Tél : _____ Courriel _____

Nom du magasin où vous avez acheté le produit _____ Date de l'achat _____

Emplacement du magasin _____ Numéro CUP _____

Numéro de série _____ (VOIR PRODUIT)

Pour l'activation rapide de garantie, aller sur www.batterychargers.com pour enregistrer votre produit en ligne.