



SOPLADORA INALÁMBRICA COMPACTA DE TURBINA A CHORRO

24 V MÁX.* | 2.0 Ah | 100 MPH

MANUAL DEL OPERADOR

Una división de Snow Joe®, LLC

Modelo 24V-TB-LTE

Forma N° SJ-24V-TB-LTE-880S-MR2

¡IMPORTANTE!

Instrucciones de seguridad

Todos los operadores deberán leer estas instrucciones antes del uso

Lea todas las instrucciones contenidas en este manual. Conserve este manual en un lugar seguro de manera que la información esté disponible siempre. Si usted le entrega esta máquina a otra persona, asegúrese de entregarle también estas instrucciones de operación. Tendrán que tomarse siempre las precauciones que se indican a continuación para reducir riesgos de incendios, choques eléctricos o lesiones personales.

⚠ ¡PELIGRO! Esto indica una situación peligrosa que, de no ser evitada, causará lesiones personales severas o la muerte.

⚠ ¡ADVERTENCIA! Esto indica una situación peligrosa que, de no ser evitada, puede causar lesiones severas o la muerte.

⚠ ¡PRECAUCIÓN! Esto indica una situación peligrosa que, de no ser evitada, puede causar lesiones menores o moderadas.

El uso incorrecto de la máquina invalidará la garantía, exonerando al fabricante de todas las responsabilidades. El usuario será, consecuentemente, responsable de todos y cada uno de los daños o lesiones a sí mismo o a los demás.

Seguridad general

SOLO PARA USO DOMÉSTICO

⚠ ¡PRECAUCIÓN! Emplee una protección auditiva adecuada durante su uso. Luego de periodos prolongados de uso extendido, el ruido generado por este artefacto puede causar pérdida auditiva si sus oídos no están protegidos adecuadamente.

⚠ ¡ADVERTENCIA! Al usar este artefacto, se deberán tomar siempre precauciones básicas de seguridad para reducir riesgos de incendio, choque eléctrico y lesiones personales. Estas incluyen:

1. **Mantenga el área de trabajo limpia y bien iluminada:** las áreas abarrotadas y oscuras tienden a provocar accidentes.

2. **Partes de repuesto:** al reparar esta unidad, use solo partes de repuesto idénticas.
3. **Mantenga alejados a espectadores, niños y mascotas:** todos los espectadores y mascotas deberán estar a una distancia segura del área de trabajo.
4. **Vístase adecuadamente:** no use vestimenta suelta o joyería, ya que dichos objetos pueden engancharse en las partes móviles. Utilice una cubierta protectora para contener cabellos largos. Se recomienda usar guantes de hule y calzado anti-deslizante protector al trabajar en exteriores.
5. **Evite encendidos accidentales:** asegúrese de que el interruptor esté en la posición de apagado antes de insertar la batería, levantar el artefacto o transportarlo. Llevar un artefacto con su dedo sobre el interruptor, o un artefacto con el interruptor en la posición de encendido, puede causar accidentes.
6. **Desconecte la batería antes de realizar tareas de mantenimiento o limpieza:** retire la batería del artefacto antes de hacer en este cualquier tarea de ajuste, cambiarle accesorios o almacenarlo. Dichas medidas preventivas de seguridad reducen el riesgo de encender el artefacto de forma accidental.

⚠ ¡ADVERTENCIA! No modifique ni intente reparar el artefacto o la batería (de ser aplicable), a menos que lo haga según lo indicado en las instrucciones de uso y cuidado.

7. **Partes móviles:** mantenga alejados pies y manos de las partes móviles. Mantenga los protectores en su lugar y funcionando apropiadamente.
8. **No fuerce la herramienta:** tendrá un mejor funcionamiento con menos probabilidades de lesiones personales al operador o fallas mecánicas si es usada con la intensidad para la cual fue diseñada.
9. **Use equipos de protección personal:** al emplear esta herramienta, use gafas protectoras con cubiertas laterales o gafas de seguridad para una protección ocular adecuada. Use protección auditiva para evitar daños a los oídos. Use una máscara antipolvo o para el rostro si el entorno de trabajo es polvoriento.
10. **Retire la batería:** retire la batería cuando la herramienta no esté siendo usada, antes de repararla, al cambiarle accesorios o al realizar cualquier otra tarea de mantenimiento en esta.
11. **Guarde la herramienta inactiva en interiores:** cuando no esté en uso, esta sopladora inalámbrica de turbina a chorro debe almacenarse bajo techo, en un lugar seco, alto o bajo llave, lejos del alcance de los niños.
12. **Utilice la herramienta correcta:** no utilice la herramienta para ningún otro trabajo excepto para el cual está destinada.

- 13. **Evite entornos peligrosos:** no opere esta sopladora bajo la lluvia, ni en lugares húmedos o mojados.
- 14. **Manténgase alerta:** vea lo que está haciendo. Utilice su sentido común. No use la sopladora cuando esté cansado o bajo la influencia del alcohol, drogas, o medicamentos.

Instrucciones adicionales de seguridad

- No use la sopladora bajo la lluvia o en un área mojada.
- Tenga especial cuidado al limpiar escaleras o escalones.
- Mantenga con sus pies un balance y posición adecuados todo el tiempo. No se extralimite. Extralimitarse puede resultar en la pérdida de equilibrio.
- Apague todos los controles antes de desenchufar la herramienta.
- No utilice la herramienta si el interruptor de encendido/apagado no la enciende y apaga. Cualquier herramienta que no pueda ser controlada por su interruptor de encendido/apagado es peligrosa y debe ser reparada.
- Inspeccione cuidadosamente su artefacto antes de su uso y siga todas las instrucciones de las etiquetas y marcas.
- Mantenga todas las partes de su cuerpo lejos de cualquier parte móvil o superficie caliente de la unidad.
- No coloque ningún objeto dentro de las aberturas de la herramienta. No use la herramienta si alguna de sus aberturas está obstruida; mantenga las aberturas libres de polvo, pelusa, cabello y cualquier objeto que pueda reducir su flujo de aire.
- Inspeccione el área de trabajo antes de cada uso. Retire todos los objetos como rocas, vidrios rotos, clavos, alambres o cuerdas, los cuales pueden ser arrojados o enredarse dentro de la máquina.
- Este producto deberá ser reparado únicamente por personal técnico calificado. El mantenimiento o reparación llevados a cabo por personal no calificado puede causar lesiones personales al usuario o daños al producto.
- Esta sopladora está diseñada solo para uso residencial. El uso comercial de este producto está prohibido e invalidará la garantía del fabricante.
- Nunca haga funcionar la unidad sin los equipos adecuados conectados. Asegúrese siempre de que el tubo de soplado esté instalado adecuadamente.
- Al operar la unidad, siempre agárrela por su mango. Opere la máquina solo en la orientación indicada.

Reglas de seguridad específicas para esta sopladora inalámbrica a chorro

- La sopladora a chorro ha sido diseñada para limpiar residuos ligeros y hojas de superficies duras, no para limpiar áreas con césped.
- Al operar la unidad, nunca apunte la boquilla de la sopladora a chorro en dirección de personas, mascotas o ventanas. Tenga especial cuidado al soplar escombros cerca de objetos sólidos tales como árboles, automóviles o paredes.

- Asegúrese de que la unidad esté sujeta correctamente al ser transportada.
- Nunca empape ni moje la unidad con agua u otros líquidos. Limpie la unidad luego de cada uso, tal como se describe en la sección de limpieza y almacenamiento.

Instrucciones de seguridad para la batería y el cargador

Prestamos mucha atención al diseño de cada batería para garantizar la producción de baterías seguras y durables, con una alta densidad de energía. Las celdas de la batería tienen varios dispositivos de seguridad. Cada celda individual es inicialmente formateada y sus curvas eléctricas características son registradas. Estos datos son luego usados exclusivamente para ensamblar las mejores baterías posibles.

Independientemente de todas las precauciones de seguridad, se debe tener mucho cuidado al manipular las baterías. Las siguientes instrucciones deben ser obedecidas en todo momento para garantizar un uso seguro. Un uso seguro solo puede ser garantizado si se usan celdas libres de daños. Una manipulación incorrecta de la batería puede causar daños en sus celdas.

¡IMPORTANTE! Los análisis han confirmado que el uso incorrecto y el cuidado deficiente de baterías de alto rendimiento son las causas principales de lesiones personales y/o daños al producto.

⚠ ¡ADVERTENCIA! Use solo baterías de repuesto aprobadas. Otras baterías pueden dañar la sopladora a chorro y causar fallas en su funcionamiento.

⚠ ¡PRECAUCIÓN! Para reducir el riesgo de lesiones, cargue la batería de iones de litio iONMAX de 24 V solo con su cargador de batería de iones de litio designado, el iONMAX de 24 V. Otros tipos de cargadores presentan riesgos de incendio, lesiones personales y daños. No conecte una batería a un tomacorriente doméstico ni encendedor de cigarrillos en su vehículo. Dicho uso indebido dañará o deshabilitará permanentemente la batería.

- **Evite entornos peligrosos:** no cargue la batería bajo la lluvia o nieve, ni en entornos húmedos o mojados. No use la batería ni el cargador en atmósferas explosivas (gases, polvo o materiales inflamables) ya que al insertar o retirar la batería se pueden generar chispas que pueden causar un incendio.
- **Cárguela en un área bien ventilada:** no bloquee los conductos de ventilación del cargador. Manténgalos despejados para permitir una ventilación adecuada. No permita que se fume o haya llamas abiertas cerca de una batería siendo cargada. Los gases presentes pueden explotar.

NOTA: el rango seguro de temperaturas para la batería es de 41°F (5°C) a 105°F (40.5°C). No cargue la batería en exteriores a temperaturas congelantes. Cárguela a temperatura ambiente en interiores.

- **Cuide el cable del cargador:** al desenchufar el cargador tire del enchufe, no del cable, para desconectarlo del tomacorriente y así evitar el riesgo de daños al enchufe y cable de alimentación. Nunca transporte el cargador colgado de su cable, ni tire del cable para desconectarlo del tomacorriente. Mantenga el cable alejado del calor,

aceites y bordes afilados. Asegúrese de que el cable no sea pisado, que la gente no se tropiece con éste, ni que esté sujeto a daños o tensiones mientras el cargador esté siendo usado. No use el cargador con un cable o enchufe dañado. Reemplace un cargador dañado inmediatamente.

- **No use un cable de extensión a menos que sea absolutamente necesario:** usar un cable de extensión incorrecto, dañado o conectado de forma inapropiada puede causar un incendio o choque eléctrico. Si se debe usar un cable de extensión, conecte el cargador a un cable de extensión de calibre 16 (o más grueso) de alambrado adecuado, con su enchufe hembra encajando perfectamente en el enchufe macho del cargador. Verifique que el cable de extensión esté en buenas condiciones.
- **El cargador (XZ2600-0450) está clasificado solo para voltajes de 100 V a 240 V CA:** el cargador debe estar enchufado a un tomacorriente apropiado.
- **Use solo accesorios recomendados:** el uso de un accesorio que no sea recomendado ni vendido por el fabricante de la batería o cargador de batería puede resultar en un riesgo de un choque eléctrico, incendio o lesiones personales.
- **Desenchufe el cargador cuando no esté siendo usado:** asegúrese de retirar las baterías de los cargadores desenchufados.

 **¡ADVERTENCIA!** Para reducir el riesgo de un choque eléctrico, desenchufe siempre el cargador antes de llevar a cabo cualquier tarea de limpieza o mantenimiento. No permita que entre agua dentro del cargador. Use un interruptor de circuito por falla a tierra (GFCI) para reducir el riesgo de un choque eléctrico.

- **No quemar ni incinerar baterías:** las baterías pueden explotar, causando lesiones personales o daños. Las baterías generan sustancias y humos tóxicos al ser quemadas.
- **No triture, deje caer ni dañe las baterías:** no use la batería ni el cargador si han sido severamente golpeados, se han dejado caer, se han aplastado, o han sido dañados de cualquier forma como por ejemplo perforados con un clavo, golpeados con un martillo, pisados, etc.
- **No los desarme:** el reensamblado incorrecto puede representar un riesgo severo de choque eléctrico, fuego o exposición a químicos tóxicos de la batería. Si la batería o el cargador están dañados, contacte a un concesionario autorizado Snow Joe® + Sun Joe® o comuníquese con la central de servicio al cliente Snow Joe® + Sun Joe® llamando al 1-866-SNOWJOE (1-866-766-9563).
- **Los químicos de la batería causan quemaduras severas:** nunca deje que una batería dañada haga contacto con la piel, ojos o boca. Si una batería dañada deja escapar químicos, use guantes de hule o neopreno para deshacerse de ella de forma segura. Si la piel es expuesta a los fluidos de la batería, lave el área afectada con jabón y agua, y enjuague con vinagre. Si los ojos son expuestos a los químicos, inmediatamente enjuáguelos con agua durante 20 minutos y busque atención médica. Quítense y deshágase de las vestimentas contaminadas.
- **Guarde su batería y cargador en un lugar fresco y seco:** no guarde la batería o cargador en lugares donde las temperaturas puedan exceder los 105°F (40.5°C), tales como bajo la luz directa del sol o dentro de un vehículo o construcción metálica durante el verano.

 **¡ADVERTENCIA!** Lea todas las instrucciones contenidas en este manual. Conserve este manual en un lugar seguro de manera que la información esté disponible siempre. Tendrán que tomarse siempre las precauciones que se indican a continuación para reducir riesgos de incendios, choques eléctricos o lesiones personales.

Información sobre la batería

1. La batería suministrada con su sopladora inalámbrica de turbina a chorro está cargada solo parcialmente. La batería tiene que ser cargada por completo antes de que usted use la herramienta por primera vez.
2. Para un óptimo rendimiento de la batería, evite ciclos de descarga baja cargando frecuentemente la batería.
3. Guarde la batería en un lugar fresco, de preferencia a 77°F (25°C) y cargada al menos a un 40%.
4. Las baterías de iones de litio están sujetas a un proceso natural de desgaste. La batería debe ser reemplazada a más tardar cuando su capacidad caiga a un 80% de su capacidad inicial, cuando estaba nueva. Las celdas debilitadas en una batería gastada no son capaces de cumplir con los requisitos de alta potencia necesarios para la operación adecuada de su sopladora a chorro, y por tanto representan un riesgo de seguridad.
5. No arroje las baterías al fuego abierto ya que pueden causar una explosión.
6. No incendie la batería ni la exponga al fuego.
7. No descargue las baterías exhaustivamente. Una descarga exhaustiva dañará las celdas de la batería. La causa más común de descarga exhaustiva es el almacenamiento prolongado o la falta de uso de baterías parcialmente descargadas. Deje de trabajar tan pronto como el rendimiento de la batería caiga considerablemente o se active el sistema de protección electrónico. Almacene la batería únicamente luego de haberla cargado por completo.
8. Proteja las baterías y la herramienta contra sobrecargas. Las sobrecargas causarán rápidamente un sobrecalentamiento y daños a las celdas en el interior de la batería, incluso si este sobrecalentamiento no es aparente por fuera.
9. Evite daños y golpes. Reemplace inmediatamente la batería que se haya caído desde una altura de más de un metro o que haya sido expuesta a golpes violentos, incluso si la carcasa de la batería aparenta no tener daños. Las celdas dentro de la batería pueden haber sufrido daños severos. En dichos casos, lea la información de eliminación para deshacerse apropiadamente de la batería.
10. Si la batería sufre una sobrecarga y sobrecalentamiento, el sistema interruptor de protección integrado apagará el equipo por motivos de seguridad.
¡IMPORTANTE! No presione más el interruptor de encendido/apagado si el interruptor de protección se ha activado. Esto puede dañar la batería.
11. Recargue solo con el cargador especificado por el fabricante. Un cargador adecuado para un determinado tipo de batería puede causar un riesgo de incendio al ser usado con otro tipo de batería.
12. Use artefactos a batería solo con baterías específicamente diseñadas para éstos. El uso de cualquier otra batería puede causar un incendio o lesiones personales.

13. Bajo condiciones extremas, la batería puede expulsar un líquido. Evite el contacto con este líquido. Si usted accidentalmente hace contacto con este líquido, enjuáguese con agua. Si el líquido hace contacto con los ojos, adicionalmente busque atención médica. El líquido expulsado de la batería puede causar irritación o quemaduras. (esta advertencia se considera apropiada para tipos de celdas convencionales de NiMh, NiCd, plomo ácido e iones de litio. Si esta advertencia es incorrecta para un diseño de celda que difiera de las anteriores, entonces la advertencia correcta puede ser sustituida).
14. No use baterías o artefactos que hayan sido dañados o modificados. Las baterías dañadas o modificadas pueden reaccionar impredeciblemente, causando un incendio, explosión, o riesgo de lesiones.
15. No exponga una batería o artefacto al fuego o temperaturas extremas. Una exposición al fuego o a temperaturas por encima de los 266°F (130°C) puede causar una explosión.
16. Siga todas las instrucciones de carga, y no cargue la batería o artefacto fuera del rango de temperaturas especificado en las instrucciones. Cargar de forma incorrecta, o a temperaturas fuera del rango especificado, puede dañar la batería e incrementar el riesgo de incendio.
17. Evite encendidos accidentales: asegúrese de que el interruptor esté en la posición de apagado antes de insertar la batería, levantar el artefacto o transportarlo. Llevar un artefacto con su dedo sobre el interruptor, o un artefacto con el interruptor en la posición de encendido, puede causar accidentes.
18. Desconecte la batería antes de realizar tareas de mantenimiento o limpieza: **retire la batería del artefacto antes de hacer en este cualquier tarea de ajuste, cambiarle accesorios o almacenarlo. Dichas medidas preventivas de seguridad reducen el riesgo de encender el artefacto de forma accidental**
19. **No cortocircuite los terminales:** cuando la batería no esté en uso, manténgala alejada de otros objetos metálicos como monedas, sujetapapeles, clavos, tornillos, alfileres u otros objetos metálicos pequeños que puedan causar la conexión de un terminal a otro. Cortocircuitar los terminales de la batería puede causar quemaduras o un incendio.
20. **Partes de repuesto:** al reparar esta unidad, use solo partes de repuesto idénticas.
21. No modifique ni intente reparar el artefacto o la batería (de ser aplicable), a menos que lo haga según lo indicado en las instrucciones de uso y cuidado.

Información sobre el cargador y el proceso de carga

1. Verifique los datos registrados en la placa de especificaciones del cargador de batería. Asegúrese de conectar el cargador de batería a una fuente de alimentación que tenga el voltaje indicado en la placa de especificaciones. Nunca lo conecte a una fuente de alimentación con voltaje diferente.
2. Proteja el cargador de batería y su cable contra daños. Mantenga el cargador de batería y su cable alejados del calor, grasas, aceites y bordes afilados. Haga reparar sin

demora los cables dañados por un técnico calificado en un concesionario autorizado Snow Joe® + Sun Joe®, o comuníquese con la central de servicio al cliente Snow Joe® + Sun Joe® llamando al 1-866-SNOWJOE (1-866-766-9563).

3. Los enchufes deben encajar en los tomacorrientes. Nunca modifique el enchufe de ninguna manera. No use ningún adaptador de enchufe con artefactos que tengan conexión a tierra. El uso de enchufes no modificados y tomacorrientes equivalentes reducirá el riesgo de un choque eléctrico.
4. Mantenga el cargador de batería, la(s) batería(s) y la herramienta inalámbrica lejos del alcance de los niños.
5. No use el cargador de batería suministrado para cargar baterías de otras herramientas inalámbricas.
6. Durante periodos de trabajo pesado, la batería se calentará. Permita que la batería se enfríe a temperatura ambiente antes de insertarla en el cargador para su recarga.
7. No sobrecargue las baterías. No exceda los tiempos máximos de carga. Estos tiempos de carga solo se aplican a baterías descargadas. La inserción frecuente de una batería cargada o parcialmente cargada resultará en una sobrecarga y daños a las celdas. No deje las baterías en el cargador por días enteros.
8. Nunca use o cargue la batería si sospecha que han pasado más de doce (12) meses desde la última vez que fue cargada. Existe una alta probabilidad de que la batería ya haya sufrido un daño severo (descarga exhaustiva).
9. Cargar baterías a temperaturas menores de 41°F (5°C) causará daños químicos a las celdas y puede provocar un incendio.
10. No use baterías que hayan sido expuestas al calor durante el proceso de carga, ya que sus celdas pueden haber sufrido daños severos.
11. No use baterías que se hayan curvado o deformado durante el proceso de carga, ni que muestren otros síntomas atípicos como liberación de gases, zumbidos, resquebrajaduras, etc.
12. Nunca descargue por completo la batería (se recomienda una profundidad de descarga de un 80%). Una descarga completa de la batería conducirá a un envejecimiento prematuro de las celdas de la batería.











Protección contra influencias del entorno

1. Use ropa de trabajo adecuada. Use gafas protectoras.
2. Proteja su herramienta inalámbrica y cargador de batería contra la humedad y la lluvia. La humedad y la lluvia pueden causar daños severos a las celdas.
3. No use la herramienta inalámbrica o el cargador de batería cerca de vapores y líquidos inflamables.
4. Use el cargador de batería y la herramienta inalámbrica solo en entornos secos y a una temperatura ambiente de entre 41°F (5°C) y 105°F (40.5°C).
5. No coloque la batería en lugares donde la temperatura pueda alcanzar más de 105°F (40.5°C). En particular, no deje el cargador de batería en un auto estacionado bajo la luz directa del sol.

- 6.** Proteja las baterías contra el sobrecalentamiento. Las sobrecargas, exceso de carga y exposición a la luz directa del sol darán como resultado un sobrecalentamiento y daños a las celdas. Nunca cargue ni trabaje con baterías que hayan estado sobrecalentadas. De ser posible, reemplácelas inmediatamente.
- 7.** Guarde el cargador de batería y su herramienta inalámbrica solo en entornos secos y a una temperatura ambiente de entre 41°F (5°C) y 105°F (40.5°C). Guarde su batería de iones de litio en un lugar fresco y seco, a una temperatura ambiente de 77°F (25°C). Proteja la batería, el cargador y la herramienta inalámbrica contra la humedad y la luz directa del sol. Solo almacene baterías cargadas por completo (cargadas hasta al menos un 40%).
- 8.** Evite que la batería de iones de litio se congele. Las baterías almacenadas a temperaturas menores de 32°F (0°C) por más de una hora deben ser desechadas.
- 9.** Al manipular baterías, tenga cuidado con las descargas electrostáticas. Las descargas electrostáticas pueden dañar el sistema electrónico de protección y las celdas de la batería. Evite las descargas electrostáticas y nunca toque los polos de la batería.

Símbolos de seguridad

La siguiente tabla muestra y describe los símbolos de seguridad que pueden aparecer en este producto. Lea, comprenda y siga todas las instrucciones de la máquina antes de intentar ensamblarla y operarla.

Símbolo	Descripción	Símbolo	Descripción
	LEA EL(LOS) MANUAL(ES) DEL OPERADOR: lea, comprenda y siga todas las instrucciones en el(los) manual(es) antes de intentar ensamblar y operar la unidad.		Mantenga a los transeúntes y niños alejados a una distancia segura.
	ALERTA DE SEGURIDAD: indica una precaución, advertencia o peligro.		¡ADVERTENCIA! No exponga la unidad a la lluvia ni a entornos mojados.
	Tenga cuidado con objetos y escombros voladores.		Use protección auditiva. Use protección ocular. Use protección respiratoria.
 	¡PELIGRO! Las hojas de la turbina son extremadamente peligrosas. Mantenga las manos y pies alejados de las aberturas mientras la máquina esté funcionando.		La parte giratoria seguirá moviéndose durante varios segundos después de que usted haya apagado la máquina.
	Solo para uso en interiores. Utilice el cargador de batería solamente en interiores.		¡ADVERTENCIA! Apague la máquina y desconéctela de la fuente de alimentación antes de inspeccionarla, limpiarla, cambiarle accesorios o llevar a cabo cualquier otra tarea de mantenimiento en esta.

Conozca su sopladora inalámbrica de turbina a chorro

Lea detenidamente el manual del operador y las instrucciones de seguridad antes de operar su sopladora inalámbrica de turbina a chorro. Compare la ilustración debajo con la sopladora inalámbrica de turbina a chorro para familiarizarse con las ubicaciones de los diversos controles y ajustes. Conserve este manual para futuras referencias.

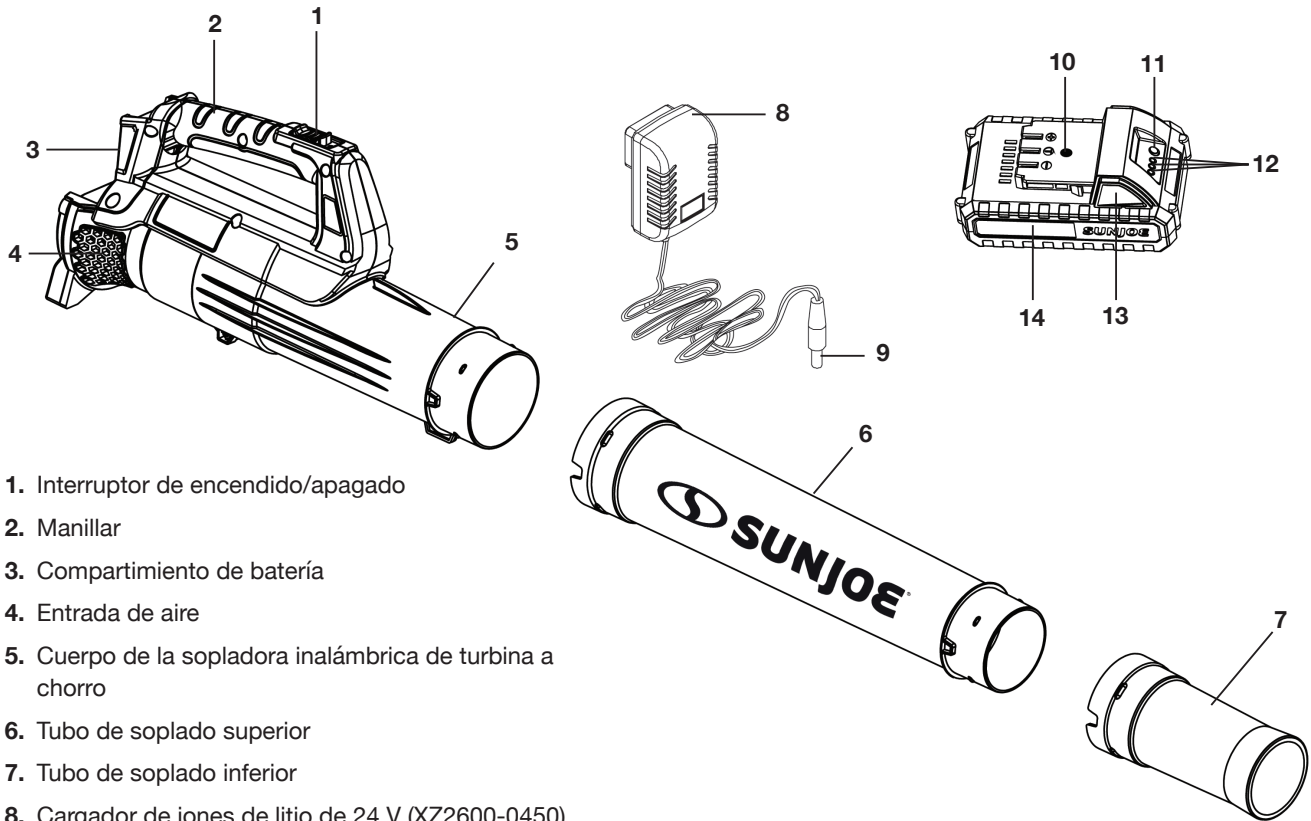

1. Interruptor de encendido/apagado
2. Manillar
3. Compartimiento de batería
4. Entrada de aire
5. Cuerpo de la sopladora inalámbrica de turbina a chorro
6. Tubo de soplo superior
7. Tubo de soplo inferior
8. Cargador de iones de litio de 24 V (XZ2600-0450)
9. Conector de cargador
10. Receptáculo de carga
11. Botón pulsador para indicador de batería
12. Indicadores de batería
13. Botón pulsador de trabado
14. Batería de iones de litio iON+ de 24 V (24VBAT-LTE) con exclusiva tecnología EcoSharp®.

Datos técnicos

Voltaje máx. de batería*	24 V CC	Motor	350 W
Capacidad de la batería	2.0 Ah	Velocidad de aire (máxima)	100 MPH (161 km/h)
Tiempo máx. de duración de batería	12 minutos	Flujo de aire (máximo)	280 CFM (7.9 m ³ /min)
Entrada del cargador	De 100 V a 240 V CA; De 50 Hz a 60 Hz; 0.4 A	Peso (solo sopladora)	2.9 lb (1.3 kg)
Salida del cargador	26 V CC $\overline{\text{---}}$ 450 mA	Peso (sopladora con batería instalada)	3.8 lb (1.7 kg)
Tiempo máximo de carga	5 horas		

*Voltaje inicial sin carga. Al ser cargada por completo alcanza un pico de 24 V; un voltaje nominal bajo carga típica es 21.6 V.

Desembalaje

Contenido del paquete:

- Cuerpo de la sopladora inalámbrica de turbina a chorro
- Tubo de soplado superior
- Tubo de soplado inferior
- Batería de iones de litio iON+ de 24 V
- Cargador de batería de iones de litio iON+ de 24 V
- Manual y tarjeta de registro

1. Retire cuidadosamente la sopladora inalámbrica de turbina a chorro y compruebe que todos los artículos anteriores estén suministrados.
2. Inspeccione cuidadosamente el producto para asegurarse de que no haya ocurrido ningún daño o ruptura durante su transporte. Si alguna parte está dañada o extraviada, NO DEVUELVA la unidad a la tienda. Llame a la central de servicio al cliente Snow Joe® + Sun Joe® al 1-866-SNOWJOE (1-866-766-9563).

NOTA: no se deshaga de la caja de transporte ni de los materiales de embalaje hasta que usted esté listo para usar la sopladora inalámbrica de turbina a chorro. El empaquetado está hecho de materiales reciclables. Deseche estos materiales de acuerdo con los reglamentos de su localidad.

¡IMPORTANTE! Este artefacto y sus materiales de embalaje no son juguetes. No deje que los niños jueguen con las bolsas plásticas, láminas o partes pequeñas. ¡Estos objetos pueden ser tragados y representan un riesgo de asfixia!

Operación de la batería

La unidad es alimentada con una batería de iones de litio. La batería está completamente sellada y no requiere de mantenimiento.





Indicador de nivel de carga de la batería

La batería tiene un botón para comprobar su nivel de carga. Simplemente presione el botón para leer el nivel de carga de la batería en los LED indicadores de la batería:

- Los tres LED indicadores de nivel están encendidos: el nivel de carga de la batería es elevado.
- Dos LED indicadores de nivel están encendidos: el nivel de carga de la batería está disminuyendo. Deje de trabajar tan pronto como sea posible.
- Un LED indicador de nivel está encendido: el nivel de carga de la batería está bajo. Deje de trabajar INMEDIATAMENTE y cargue la batería, de otro modo, la vida útil de la batería se reducirá en gran medida.

NOTA: si el botón de nivel de carga no parece funcionar, inserte el conector del cargador y cargue según se requiera.

NOTA: inmediatamente luego del uso de la batería, el botón de nivel de carga puede mostrar una carga más baja que la que se mostrará algunos minutos después. Las celdas de la batería “recuperan” parte de su carga luego de permanecer inactivas.

	
Luces	Luces indicadoras
	Botón de nivel de carga
	La batería está cargada a un 30% y requiere ser cargada de inmediato
	La batería está cargada a un 60% y requiere ser cargada pronto
	La batería está cargada por completo

Operación del cargador

⚠ ¡ADVERTENCIA! Cargue la batería de iones de litio iON+ 24V solo con su cargador de iones de litio compatible iON+ 24V. Otros tipos de baterías pueden causar lesiones personales y daños materiales. Para reducir el riesgo de un choque eléctrico, no permita que entre agua a la conexión CA/CC del cargador.

Cuándo cargar la batería de iones de litio iON+ 24VBAT-LTE

NOTA: las baterías de iones de litio iON+ 24V no crean una “memoria” al ser cargadas luego de una descarga parcial. Por tanto, no hay necesidad de agotar la batería antes de insertar el conector del cargador.

- Use las luces indicadoras de carga de batería para determinar cuándo cargar su batería de iones de litio iON+ 24VBAT-LTE.
- Usted puede cargar por completo su batería antes de empezar un trabajo grande, o luego de un uso prolongado.

Carga de la batería

1. Presione el botón pulsador de trabado en la batería para poder extraer la batería fuera del equipo (Fig. 1).

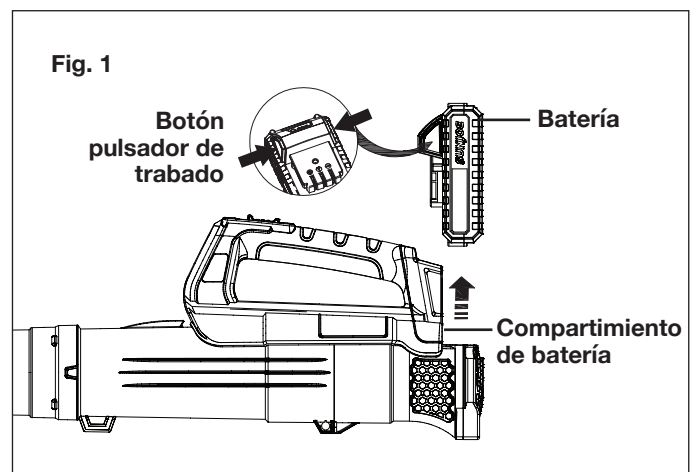

2. Compruebe que el voltaje de la red sea el mismo que el indicado en la placa de especificaciones del cargador de la batería. Luego, enchufe el adaptador del cargador

en un tomacorriente CA apropiado. Conecte el conector del cargador en el receptáculo de carga de la batería para empezar a cargarla (Fig. 2).

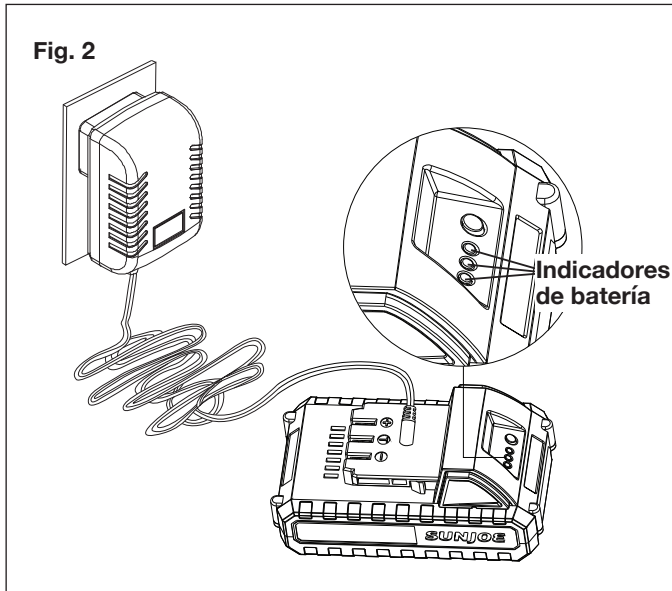

3. La batería tomará aproximadamente 5 horas en cargarse. Las luces LED indicadoras de la batería parpadearán y se iluminarán una a una durante el proceso de carga. Desconecte el cargador inmediatamente cuando las tres luces LED estén todas iluminadas.

⚠ ¡PRECAUCIÓN! PELIGRO DE INCENDIO.

Al desconectar el cargador de la batería, asegúrese de desenchufar primero el cargador del tomacorriente, y luego desconectar el cargador de la batería.

⚠ ¡ADVERTENCIA! Este cargador no se apaga de forma automática cuando la batería está completamente cargada. Tenga cuidado de no dejar la batería conectada al cargador. Apague o desenchufe el cargador del tomacorriente cuando la carga haya sido completada.

4. Una recarga oportuna de la batería ayudará a prolongar su vida útil. Usted debe recargar la batería cuando note una caída en la potencia del equipo.

¡IMPORTANTE! Nunca permita que la batería se descargue por completo ya que esto causará un daño irreversible a la batería.

Ensamblado

⚠ ¡ADVERTENCIA! Para evitar lesiones personales severas, lea y entienda todas las instrucciones de seguridad proporcionadas.

⚠ ¡ADVERTENCIA! No inserte la batería hasta que el ensamblado haya sido completado. El incumplimiento de esta advertencia puede resultar en un encendido accidental que cause lesiones personales severas.

⚠ ¡ADVERTENCIA! Antes de realizar cualquier tarea de mantenimiento, asegúrese de que la batería haya sido retirada de la máquina. No seguir esta advertencia puede resultar en lesiones personales severas.

⚠ ¡ADVERTENCIA! Para evitar lesiones personales severas, asegúrese de que el interruptor se encuentre en la posición de apagado ("O"), la batería haya sido retirada, y el rotor se haya detenido por completo antes de conectar o desconectar el tubo.

Conexión del tubo de soplado a chorro

1. Alinee las muescas en el cuerpo de la sopladora inalámbrica de turbina a chorro con las muescas en el tubo de soplado superior y deslícelo hacia dentro hasta que haga clic en su lugar. Repita conectando el tubo superior con el tubo inferior, asegurándose de que hagan clic en su lugar (Fig. 3).

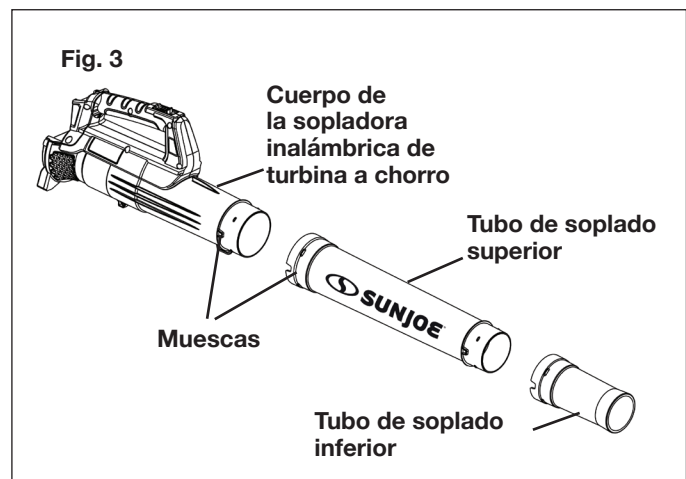

⚠ ¡ADVERTENCIA! Para evitar el riesgo de lesiones, recomendamos no desarmar el tubo de soplado.

Operación

Arranque y parada

⚠ ¡PRECAUCIÓN! El inicio, parada y reinicio de un motor CC de forma repetida en intervalos de pocos segundos puede generar una gran cantidad de calor y dañar el motor. Para proteger el ciclo de vida útil de su sopladora inalámbrica de turbina a chorro, espere al menos cinco (5) segundos luego de detenerla para volverla a encender.

1. Inserte la batería dentro del compartimiento de batería hasta que haga "clic" para trazarla en su posición (Fig. 4).

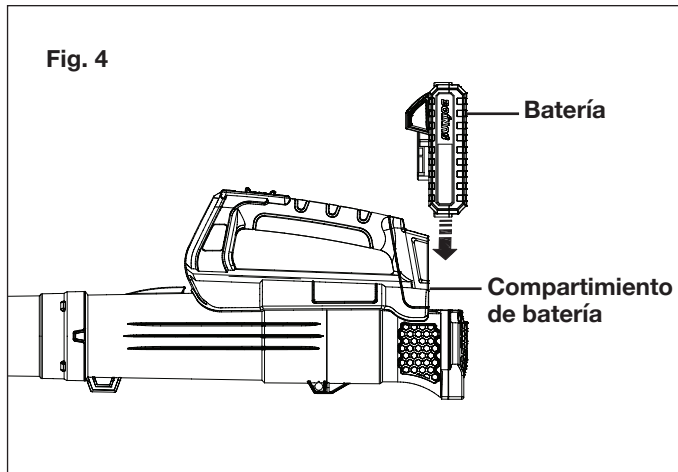

2. Para encender la sopladora inalámbrica de turbina a chorro, deslice el interruptor de encendido/apagado a la posición de encendido ("I") (Fig. 5).

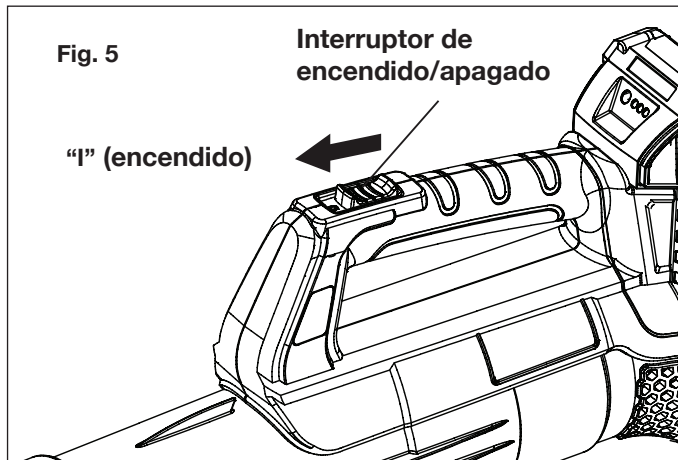

4. Para apagar la herramienta, deslice el interruptor de encendido/apagado a la posición de apagado ("O") (Fig. 6).

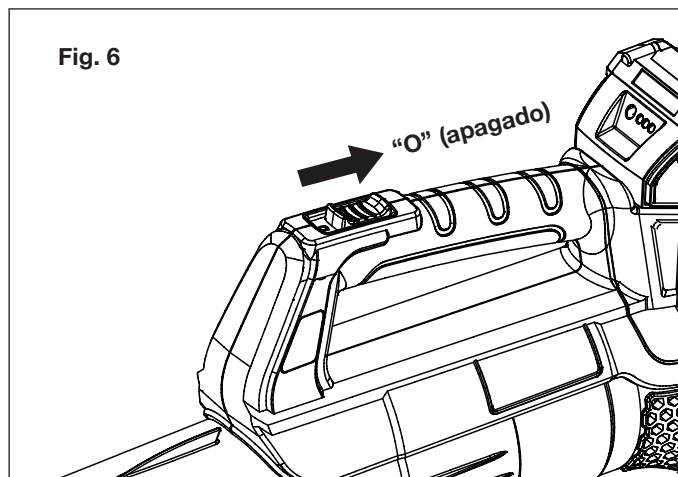

Consejos de operación

⚠ ¡ADVERTENCIA! Use la sopladora inalámbrica de turbina a chorro solo durante el día o bajo una buena luz artificial.

- Al usar la sopladora inalámbrica de turbina a chorro, coloque sus pies firmemente en el piso y coloque su mano dominante en el mango de la unidad para controlarla. Use su otra mano para estabilizar la unidad según se necesite.
- Use equipos de protección personal durante su sesión de trabajo. Esto incluye botas, gafas protectoras, gafas de seguridad, protección auditiva, pantalones largos y una camisa de manga larga.
- Asegúrese de que el tubo de soplado a chorro no esté apuntando a ninguna persona o escombros sueltos antes de encender la unidad.
- Compruebe que la unidad esté en buenas condiciones de trabajo. Asegúrese de que los tubos estén asegurados en su lugar.
- Mantenga una sujeción firme en el mango de la unidad durante el uso.
- Para reducir el riesgo de pérdida auditiva asociada con los altos niveles de ruido, se requiere de protección auditiva.
- Opere la máquina eléctrica solo a horas razonables, ni muy temprano en la mañana ni muy tarde en la noche para evitar perturbar a los demás. Obedezca los horarios establecidos en los reglamentos locales. Recomendamos el horario de 9:00 AM a 5:00 PM, de lunes a sábado.
- Para reducir los niveles de ruido, limite el número de unidades eléctricas usadas al mismo tiempo, y opere sopladoras a las más bajas velocidades posibles necesarias para trabajar.
- Use rastrillos y escobas para aflojar los residuos antes de soplarlos.
- En condiciones polvorientas, humedezca levemente las superficies.
- Conserve el agua usando sopladoras en lugar de mangueras para muchas aplicaciones de patios y jardines, incluyendo áreas tales como canaletas, mallas, patios, parrillas, pórticos y jardines.
- Sople los escombros hacia un área segura y abierta, lejos de los niños, mascotas, ventanas abiertas o autos recién lavados.
- Limpie luego de usar sopladoras de hojas y otros equipos de jardín. Deshágase apropiadamente de los desechos.

⚠ ¡ADVERTENCIA! Para evitar lesiones personales severas, utilice protección auditiva y gafas de seguridad o protectoras siempre que opere esta unidad. Use una máscara antipolvo o para el rostro en lugares polvorientos.

⚠ ¡ADVERTENCIA! Para evitar lesiones personales graves o daños a la unidad, asegúrese de que el tubo de soplado esté en su lugar antes de operar la unidad.

Conductos de ventilación

Nunca cubra los conductos de ventilación. Manténgalos libres de obstrucciones y residuos. Deben siempre mantenerse

despejados para un enfriamiento adecuado del motor.

⚠ ¡ADVERTENCIA! Para evitar lesiones personales severas, no use ropa holgada o accesorios como bufandas, collares, cadenas o corbatas que puedan ser aspirados dentro de los conductos de aire. Para asegurarse de que el cabello largo no se meta a los conductos de ventilación, amárreselo.

Operación de soplado

- Sujete la sopladora a chorro firmemente con su mano dominante en el mango de la unidad. Barra lateralmente con el tubo de soplado inferior varias pulgadas por encima del suelo o piso (Fig. 7).

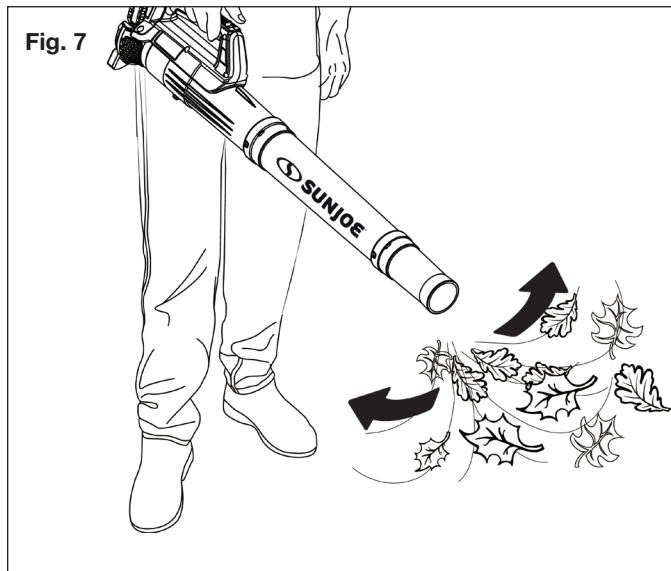

- Lentamente haga avanzar la unidad, manteniendo el montículo de residuos acumulados frente a usted.

Mantenimiento

⚠ ¡ADVERTENCIA! Use siempre guantes protectores durante las operaciones de mantenimiento. No realice operaciones de mantenimiento cuando el motor esté caliente o funcionando.

⚠ ¡ADVERTENCIA! Use solo partes de repuesto y accesorios originales del fabricante. No hacerlo puede causar lesiones personales y un bajo rendimiento de la unidad.

Para ordenar partes de repuesto o accesorios genuinos de su sopladora inalámbrica de turbina a chorro iON+ 24V-TB-LTE de Sun Joe®, visite sunjoe.com o comuníquese con la central de servicio al cliente Snow Joe® + Sun Joe® llamando al 1-866-SNOWJOE (1-866-766-9563).

⚠ ¡ADVERTENCIA! Retire la batería antes de realizar cualquier tarea de mantenimiento en la unidad.

Si la batería está conectada a la unidad, alguien puede accidentalmente encender la unidad mientras usted la inspecciona, lo cual puede resultar en lesiones personales severas.

1. Guarde la herramienta, el manual de instrucciones y los accesorios en un lugar seguro y seco. De este modo, usted tendrá siempre a mano la información.
2. Mantenga los conductos de ventilación despejados y limpios en todo momento.
3. Retire el polvo y suciedad de forma regular. La limpieza se hace mejor con un paño o cepillo.
4. Nunca use agentes cáusticos para limpiar las partes de plástico.

⚠ ¡ADVERTENCIA! No utilice agentes de limpieza para limpiar piezas de plástico de la herramienta. Se recomienda un detergente suave en un trapo mojado. La herramienta nunca debe hacer contacto con el agua.

Almacenamiento

1. Examine la sopladora inalámbrica de turbina a chorro cuidadosamente y compruebe que no haya partes gastadas, sueltas o dañadas. En caso de necesitar una reparación o reemplazar una parte, contacte a un concesionario autorizado Snow Joe® + Sun Joe® o comuníquese con la central de servicio al cliente Snow Joe® + Sun Joe® al 1-866-SNOWJOE (1-866-766-9563) para obtener asistencia.
2. Retire la batería de la sopladora inalámbrica de turbina a chorro antes de almacenarla.
3. Guarde la sopladora a chorro en un lugar seco y bien ventilado al cual los niños no puedan acceder. Manténgala alejada de agentes corrosivos.

Precaución y eliminación de la batería

Deshágase de su batería de acuerdo con los reglamentos federales, estatales y locales. Para encontrar lugares de reciclaje, comuníquese con un servicio de reciclaje en su localidad.

⚠ ¡PRECAUCIÓN! Incluso las baterías descargadas contienen algo de energía. Antes de deshacerse de estas, use cinta aislante para cubrir los terminales y evitar que la batería haga cortocircuito, lo cual puede causar una explosión o incendio.

⚠ ¡ADVERTENCIA! Para reducir el riesgo de lesiones personales o explosión, nunca queme o incinere una batería incluso si está dañada, inservible o completamente descargada. Al ser quemada, los humos y materiales tóxicos son lanzados a la atmósfera circundante.

1. Las baterías varían de acuerdo al dispositivo. Consulte su manual para obtener la información específica.
2. Instale solo nuevas baterías del mismo tipo en su producto (donde corresponda).
3. No insertar las baterías con la polaridad correcta, tal como se indica en el compartimiento de la batería o en el manual, puede reducir el ciclo de vida útil de las baterías o causar fugas en las baterías.

4. No combine baterías nuevas con antiguas.
5. No combine baterías alcalinas, estándar (de zinc-carbono) o recargables (de níquel-cadmio, de níquel-hidruro metálico o de iones de litio).
6. No arroje las baterías al fuego.
7. Las baterías deben ser recicladas o desechadas según los reglamentos locales y estatales.

Servicio y soporte

Si su sopladora inalámbrica a chorro iON+ 24V-TB-LTE de Sun Joe® requiere servicio o mantenimiento, llame al 1-866-SNOWJOE (1-866-766-9563) para recibir asistencia.





Modelo y número de serie

Al contactar a la empresa, ordenar partes de repuesto o programar una reparación en un centro autorizado, usted necesitará proporcionar el modelo y número de serie, los cuales se encuentran en la etiqueta ubicada en la carcasa de la unidad. Copie estos números en el espacio proporcionado a continuación.

<p>Registre los siguientes números que se encuentran en la carcasa o mango de su nuevo producto:</p>	
Modelo:	
2 4 V - T B - L T E	
N° de serie:	

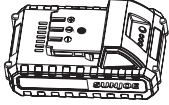
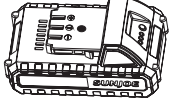
Accesorios opcionales

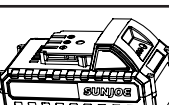
⚠ ¡ADVERTENCIA! USE SIEMPRE solo partes de repuesto y accesorios Snow Joe® + Sun Joe®. NUNCA use partes de repuesto o accesorios que no estén destinados para su uso con esta sopladora inalámbrica de turbina a chorro. Comuníquese con Snow Joe® + Sun Joe® si tiene dudas sobre si es seguro usar una parte de repuesto o accesorio en particular con su sopladora inalámbrica a chorro. El uso de cualquier otro accesorio o parte puede ser peligroso y causar lesiones personales o daños mecánicos.

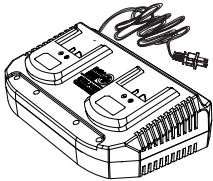
Accesorio	Descripción	Modelo
<p>① </p>	<p>Batería de iones de litio iON+ de 24 V y 2.0 Ah <i>Los tiempos de carga varían según el cargador. Vea el sitio Web para más información.</i> <i>Tiempo máximo de duración de batería: 12 min</i></p>	24VBAT-LTE
<p>② </p>	<p>Batería de iones de litio iON+ de 24 V y 2.5 Ah <i>Los tiempos de carga varían según el cargador. Vea el sitio Web para más información.</i> <i>Tiempo máximo de duración de batería: 15 min</i></p>	24VBAT-LT
<p>③ </p>	<p>Batería de iones de litio iON+ de 24 V y 4.0 Ah <i>Los tiempos de carga varían según el cargador. Vea el sitio Web para más información.</i> <i>Tiempo máximo de duración de batería: 24 min</i></p>	24VBAT
<p>④ </p>	<p>Batería de iones de litio iON+ de 24 V y 5.0 Ah <i>Los tiempos de carga varían según el cargador. Vea el sitio Web para más información.</i> <i>Tiempo máximo de duración de batería: 30 min</i></p>	24VBAT-XR
<p>⑤ </p>	<p>Cargador rápido de batería de iones de litio iON+ de 24 V</p>	24VCHRG-QC
<p>⑥ </p>	<p>Cargador de batería de iones de litio iON+ de 24 V</p>	24VCHRG-DPC

NOTA: los accesorios están sujetos a cambios sin obligación alguna por parte de Snow Joe® + Sun Joe® de notificar sobre dichos cambios. Los accesorios pueden ser pedidos en línea en sunjoe.com o vía telefónica llamando a la central de servicio al cliente Snow Joe® + Sun Joe® al 1-866-SNOWJOE (1-866-766-9563).



LA PROMESA DE SNOW JOE® + SUN JOE® AL CLIENTE

POR SOBRE TODO, en Snow Joe, LLC (“Snow Joe”) estamos dedicados a usted, nuestro cliente. Nos esforzamos por hacer que su experiencia sea lo más placentera posible. Desafortunadamente, hay veces en que un producto Snow Joe®, Sun Joe®, o Aqua Joe® (el “Producto”) no funciona o sufre un desperfecto bajo condiciones normales de operación. Creemos que es importante que usted sepa que puede confiar en nosotros. Es por eso que tenemos esta Garantía Limitada (la “Garantía”) para nuestros Productos.

NUESTRA GARANTÍA:

Snow Joe garantiza que sus Productos motorizados y no motorizados, nuevos y genuinos, están libres de defectos materiales o de mano de obra al ser usados en tareas domésticas normales durante un periodo de dos (2) años a partir de la fecha de compra por parte del comprador original y usuario final, cuando este último los compra a través de Snow Joe o un vendedor autorizado por Snow Joe y ha obtenido un comprobante de compra. Ya que Snow Joe no puede controlar la calidad de sus Productos vendidos por vendedores no autorizados, a menos que la ley lo prohíba esta Garantía no cubre Productos adquiridos a través de vendedores no autorizados. Si su Producto no funciona, o hay un problema con una parte específica que está cubierta por los términos de esta Garantía, Snow Joe elegirá entre: (1) enviarle una parte de repuesto gratuita; (2) reemplazar el Producto con uno nuevo o similar sin costo alguno; o (3) reparar el Producto. ¡Un excelente soporte!

Esta Garantía le da derechos legales específicos, y usted puede también tener otros derechos según el Estado.

REGISTRO DEL PRODUCTO:

Snow Joe le recomienda enfáticamente registrar su Producto. Usted puede registrar su Producto en línea visitando snowjoe.com/register, imprimiendo y enviando por correo una tarjeta de registro disponible en línea en nuestro sitio Web, llamando a nuestra central de servicio al cliente al **1-866-SNOWJOE (1-866-766-9563)**, o enviándonos un e-mail a help@snowjoe.com. Si usted no registra su Producto sus derechos de garantía no disminuirán; sin embargo, registrar su Producto permitirá que Snow Joe le pueda atender mejor si usted tiene alguna necesidad como cliente.

¿QUIÉN PUEDE SOLICITAR COBERTURA DE GARANTÍA LIMITADA?

Esta Garantía es otorgada por Snow Joe al comprador original y propietario original del Producto.

¿QUÉ NO ESTÁ CUBIERTO?

Esta Garantía no se aplica si el Producto ha sido usado de forma comercial o en aplicaciones no domésticas o de alquiler. Esta Garantía tampoco se aplica si el Producto fue adquirido desde un vendedor no autorizado. Esta garantía tampoco cubre cambios cosméticos que no afecten el funcionamiento del Producto. Las partes desgastables como correas, brocas y cuchillas no están cubiertas por esta Garantía, y pueden ser compradas visitando snowjoe.com o llamando al **1-866-SNOWJOE (1-866-766-9563)**.



sunjoe.com