

⚠ WARNING

⚠ ADVERTENCIA

⚠ AVERTISSEMENT

This Quick Start Guide is not a substitute for reading the operator's manual. To reduce the risk of injury or death, user must read and understand operator's manual before using this product.

Esta Guía de inicio rápido no reemplaza la lectura del manual del operador. Para reducir el riesgo de lesiones o muerte, el usuario debe leer y comprender el manual del operador antes de usar este producto.

Ce guide de démarrage rapide ne remplace pas la lecture du manuel d'utilisation. Pour réduire le risque de blessure ou de mort, l'utilisateur doit lire et comprendre le manuel de l'opérateur avant d'utiliser ce produit

TOOLS YOU WILL NEED

HERRAMIENTAS QUE NECESITARÁ
OUTILS NÉCESSAIRES



Fresh clean unleaded gasoline (not included)
Gasolina sin plomo fresca y limpia (no incluida)
Essence sans plomb, neuve et propre (non incluse)



Funnel (included)
Embudo (incluido)
Entonnoir (incluse)



4-stroke engine oil (included)
Aceite para motores de 4 tiempos (incluido)
Huile pour moteurs à 4 temps (incluse)

BEFORE STARTING

ANTES DE EMPEZAR | AVANT DE COMMENCER

1. Install feet and wheels.

Instalar pies y ruedas | Installer les pieds et les roues

2. Connect battery and add engine oil.

Conecte la batería y agregue aceite de motor. | Connectez la batterie et ajoutez de l'huile moteur.

a. Connect battery and remove oil dipstick.

Conecte la batería y retire la varilla medidora de aceite.
Connectez la batterie et retirez la jauge d'huile.

b. Using the supplied 4-cycle engine oil and funnel, slowly add engine oil to the engine until full.

Con el aceite para motor de 4 tiempos que se suministra y el embudo, agregue lentamente aceite al motor hasta llenarlo.

À l'aide de l'huile moteur 4 temps et de l'entonnoir fournis, ajoutez lentement de l'huile moteur dans le moteur jusqu'à ce qu'il soit plein.

c. Do not overfill. If oil level is too high, oil will drain out through the fill plug.

No llene demasiado. Si el nivel de aceite es demasiado alto, el aceite se drenará a través del tapón de llenado.

Ne pas trop remplir. Si le niveau d'huile est trop élevé, l'huile s'écoulera par le bouchon de remplissage.

3. Add unleaded gasoline to gas tank.

Ajouter de l'essence sans plomb au réservoir d'essence
Ajoutez de l'essence sans plomb au réservoir d'essence

a. Unscrew gas cap on top of tank

Desenrosque el tapón del depósito de gasolina
Desserrer le bouchon situé au-dessus du réservoir

b. Slowly add gasoline into the fuel tank. The gasoline level should NOT be higher than the red maximum fill ring.

Agregue lentamente gasolina en el tanque de combustible. El nivel de gasolina NO debe ser superior al anillo rojo de llenado máximo

Ajouter lentement de l'essence dans le réservoir. Le niveau d'essence NE doit PAS dépasser le goulot de remplissage

c. Secure gas cap

Asegure el tapón de la gasolina
Revisser le capuchon du réservoir

4. Hook up LPG tank.

Conecte el tanque de propano.
Raccorder le réservoir de GPL.

a. Connect included LPG hose to standard LPG tank and hand tighten.

Conecte el tanque de GLP al generador usando la manguera suministrada. Asegúrese de que todas las conexiones estén seguras y seguras.

Reliez le réservoir de GPL au générateur à l'aide du tuyau fourni. Assurez-vous que toutes les connexions sont sécurisées.

b. Connect other end of LPG hose to generator and hand tighten.

Conecte el otro extremo de la manguera de GLP al generador y apriete a mano.

Connectez l'autre extrémité du tuyau de GPL au générateur et serrez à la main.

c. Test connections with soapy water to make sure there are no leaks.

Pruebe las conexiones con agua jabonosa para asegurarse de que no haya fugas.

Testez les connexions avec de l'eau savonneuse pour vous assurer qu'il n'y a pas de fuites.

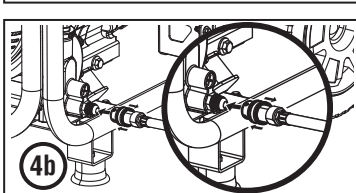
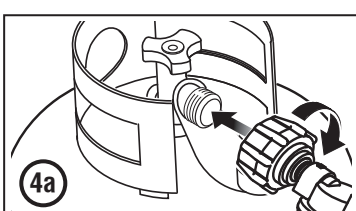
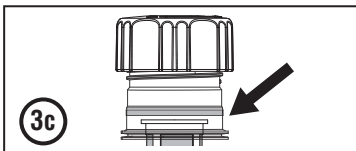
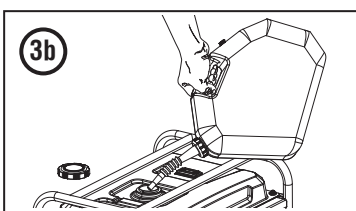
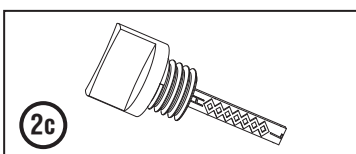
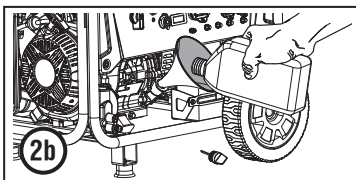
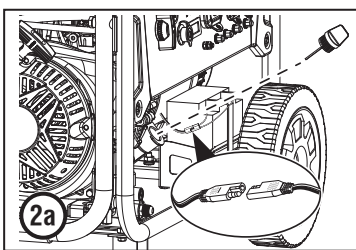
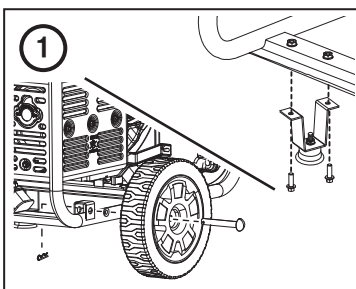

STARTING PROCEDURE

PROCEDIMIENTO DE INICIO | PROCÉDURE DE DÉPART

1. Make sure all loads are disconnected from the generator.

Asegúrese de que todas las cargas estén desconectadas del generador.

Assurez-vous que toutes les charges sont déconnectées du générateur.

2. Select the fuel source. Open the fuel valve for the selected source, gasoline or propane. Place the fuel selection switch in the gasoline or propane position.

Seleccionar fuente de combustible. Abra la válvula de combustible de la fuente seleccionada, gasolina o propano. Coloque el interruptor de selección de combustible en la posición de gasolina o propano.

Sélectionnez la source de carburant. Ouvrez le robinet de carburant de la source sélectionnée, essence ou propane. Placez le commutateur de sélection de carburant en position essence ou propane.

3. Put the engine run/stop switch in the RUN (I) position.

Ponga el interruptor de marcha/parada del motor en posición RUN (I).

Mettez l'interrupteur de marche/arrêt du moteur en position MARCHÉ (I).

4a. Remote Start: Push and hold the START button on the remote start key fob for one second.

Arranque remoto: Presione y mantenga presionado el botón START en el llavero de arranque remoto durante un segundo.

Démarrage à distance : Appuyez sur le bouton START du porte-clés de démarrage à distance et maintenez-le enfoncé pendant une seconde.

4b. Push-button Start: Push and hold the engine START/STOP button for two seconds.

Arranque con botón: Mantenga presionado el botón START/STOP del motor durante dos segundos.

Démarrage par bouton-poussoir : Appuyez sur le bouton START/STOP du moteur et maintenez-le enfoncé pendant deux secondes.

4c. Firmly grasp and pull the recoil handle slowly until you feel increased resistance. At this point, apply a rapid pull while pulling out from the inverter.

Sujete firmemente la cuerda de arranque y tire de ella lentamente hasta que sienta resistencia. En este punto, tire rápidamente hacia arriba y alejándose algo del generador

Saisir fermement la poignée du lanceur-réenrouleur et la tirer doucement jusqu'à ce que vous sentiez une augmentation de la résistance. À ce moment, tirer sur celle-ci rapidement tout en l'amenant vers le haut et en l'éloignant légèrement de la génératrice

5. Connect loads to the control panel receptacles.

Conectar cargas a los receptáculos del panel de control
Connecter des charges aux prises du panneau de commande

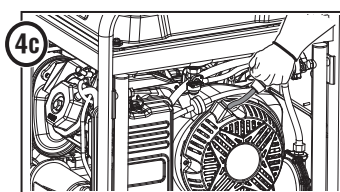
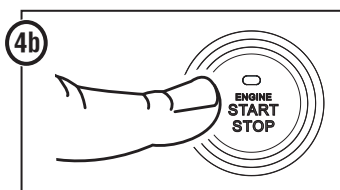
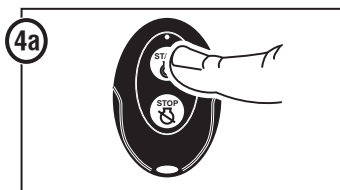
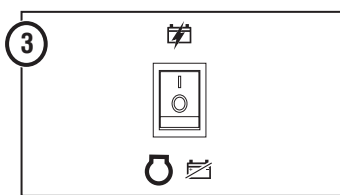
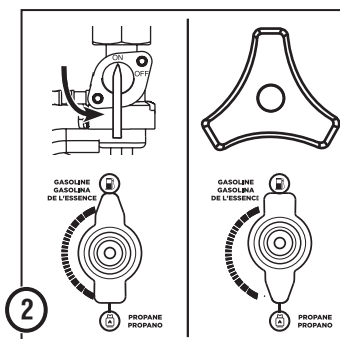

SHUTDOWN PROCEDURE

PROCEDIMIENTO DE APAGADO | PROCÉDURE D'ARRÊT

1. Make sure all loads are disconnected from the generator

Asegúrese de que todas las cargas estén desconectadas del generador
Assurez-vous que toutes les charges sont déconnectées du générateur

2. Put the engine run/stop switch in the OFF position (O)

Ponga el interruptor de marcha/parada del motor en la posición OFF (O).

Mettez l'interrupteur de marche/arrêt du moteur en position OFF (O).

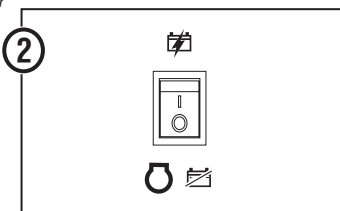

NOTE: This unit has a **GASOLINE OFF** setting that can be used before storing the unit for long periods of time. Refer to the user manual for details.

NOTA: Esta unidad tiene una configuración de **GASOLINE OFF** que se puede usar antes de almacenar la unidad durante largos períodos de tiempo. Consulte el manual del usuario para obtener más detalles.

NOTE : Cet appareil a un réglage **GASOLINE OFF** qui peut être utilisé avant de ranger l'appareil pendant de longues périodes. Reportez-vous au manuel d'utilisation pour plus de détails.

<p>⚠ DANGER Using a generator indoors CAN KILL YOU IN MINUTES. Generator exhaust contains carbon monoxide. This is a poison you cannot see or smell.</p> <p>NEVER use inside a home or garage, EVEN IF doors and windows are open.</p> <p>Only use OUTSIDE and far away from windows, doors, and vents.</p> <p>Avoid other generator hazards. READ MANUAL BEFORE USE.</p>	<p>⚠ PELIGRO Usar el generador en interiores LO PUEDE MATAR EN MINUTOS. El escape del generador contiene monóxido de carbono. Este gas es un veneno que no se puede ver ni oler.</p> <p>NUNCA use el generador dentro del hogar o el garaje, AUN si las puertas y ventanas están abiertas.</p> <p>Solo uselo en EXTERIORES y lejos de ventilaciones, puertas y ventanas abiertas.</p> <p>Evite otros peligros del generador LEA EL MANUAL ANTES DE USARLO.</p>	<p>⚠ DANGER L'utilisation d'une génératrice à l'intérieur PEUT VOUS TUER EN QUELQUES MINUTES. Les génératrices rejettent du monoxyde de carbone, un gaz toxique invisible et inodore.</p> <p>NE JAMAIS utiliser la génératrice à l'intérieur d'une résidence ou d'un garage MÊME si les portes et les fenêtres sont ouvertes.</p> <p>Utiliser uniquement à L'EXTÉRIEUR et loin des fenêtres, portes et événements.</p> <p>Évitez les autres dangers liés à la génératrice. VEUILLEZ LIRE LE GUIDE AVANT L'UTILISATION.</p>
---	--	--

MECHANICAL SPECIFICATIONS

ESPECIFICACIONES MECÁNICAS | CARACTÉRISTIQUES MÉCANIQUES

Model Number Número de modelo Numéro de modèle	Running Watts Wattios de potencia nominal Puissance en cours d'utilisation	Peak Watts Wattios de potencia pico Puissance de crête	Fuel Tank Size (L/G) Capacidad del depósito de combustible (L/G) Capacité du réservoir à essence (l/gal)	Rated Speed (RPM) Velocidad nominal (RPM) Régime du moteur (TR/MIN)	Ignition Type Tipo de encendido Type d'allumage	Engine Disp (cc) Tamaño del motor (cc) Taux de déplacement (cc)	Oil Capacity (L) Capacidad de aceite (L) Capacité du réservoir d'huile (l)	Oil Type Tipo de aceite Type d'huile	THD
WiGen9500DF	9500 gas/ 8500 LPG	12500 gas/ 11200 LPG	25.0/6.6	3600	TCI	457	1.1	10W30	≤ 23%

MAINTENANCE SCHEDULE

CALENDARIO DE MANTENIMIENTO | CALENDRIER D'ENTRETIEN

Following the maintenance schedule is important to keep the inverter in good operating condition. The following is a summary of maintenance items by periodic maintenance intervals. Refer to the *Maintenance* section in the *Owners Manual* to find out how to properly perform maintenance.

Seguir el calendario de mantenimiento es importante para mantener el generador en buen estado de funcionamiento. A continuación se enumeran las tareas de mantenimiento necesarias según los intervalos de mantenimiento. Consulte la sección *Mantenimiento* del *Manual del propietario* para averiguar cómo realizar el mantenimiento correctamente.

Suivre un calendrier d'entretien est important pour assurer le bon fonctionnement du générateur. Le tableau ci-après fournit un aperçu des pièces qui nécessitent un entretien régulier. Consulter la section *Entretien* du *Manuel de l'utilisateur* pour connaître la façon de bien effectuer un entretien.

TABLE 1: MAINTENANCE SCHEDULE
TABLA 1: CALENDARIO DE MANTENIMIENTO | TABLEAU 1: CALENDRIER D'ENTRETIEN

Maintenance Item Tarea de mantenimiento Pièce nécessitant un entretien	Before Every Use Antes de cada uso Avant chaque utilisation	After First 25 Hours or First Month of Use Después de las primeras 25 horas de uso o el primer mes de uso Après les premières 25 heures ou le premier mois d'utilisation	After 50 Hours of Use or Every 6 Months Después de 50 horas de uso o cada 6 meses Après 50 heures d'utilisation ou tous les 6 mois	After 100 Hour of Use or Every 6 Months Después de 100 horas de uso o cada 6 meses Après 100 heures d'utilisation ou tous les 6 mois	After 300 Hours of Use or Every Year Después de 300 horas de uso o cada año Après 300 heures d'utilisation ou tous les ans
Engine Oil Aceite del motor Huile pour moteurs	Check Level Comprobar el nivel Vérifier le niveau	Change ¹ Cambiar ¹ Vidanger ¹	Change Cambiar Vidanger	-	-
Air Filter Filtro del aire Filtre à air	-	-	Clean ² Limpiar ² Nettoyer ²	-	Replace Reemplazar Remplacer
Spark Plug Bujía Bougie d'allumage	-	-	-	Check/Clean Comprobar/Limpiar Vérifier/nettoyer	Replace Reemplazar Remplacer
Spark Arrestor Pantalla antichispas Pare-étincelles	-	-	-	Check/Clean Comprobar/Limpiar Vérifier/nettoyer	-
Fuel Filter Filtro de combustible Filtre à carburant	-	-	-	Replace ³ Reemplazar ³ Remplacer ³	-
Valve Clearance Holgura de válvulas / Jeu des soupapes	-	-	-	Inspect/Adjust ³ Inspeccionar/Ajustar ³ Inspecter/Ajuster ³	-

¹ Change oil every month when operating under heavy load or in high temperatures. / Cambie el aceite cada mes cuando opere bajo carga pesada o en altas temperaturas. / Changez l'huile tous les mois en cas de fonctionnement sous forte charge ou à des températures élevées.

² Clean more often under dirty or dusty conditions. / Limpie con más frecuencia en condiciones de suciedad o polvo. / Nettoyez plus souvent dans des conditions sales ou poussiéreuses.

³ Recommended service by authorized Westinghouse dealer. / Servicio recomendado por un distribuidor Westinghouse autorizado. / Service recommandé par un concessionnaire Westinghouse autorisé.

ENGINE OIL | ACEITE DEL MOTOR | HUILE POUR MOTEURS

Only use 4-stroke/cycle engine oil. **NEVER USE 2-STROKE/CYCLE OIL.** Synthetic oil is an acceptable substitute for conventional oil.

Usar aceite para motor de 4 tiempos únicamente. **NO USAR NUNCA ACEITE PARA MOTOR DE 2 TIEMPOS.** El aceite sintético es un sustituto aceptable del aceite convencional.

N'utiliser que de l'huile pour moteurs à 4 temps **NE JAMAIS UTILISER DANS UN MOTEUR À 2 TEMPS HUILE.** Il est possible de remplacer une huile traditionnelle par une huile synthétique.

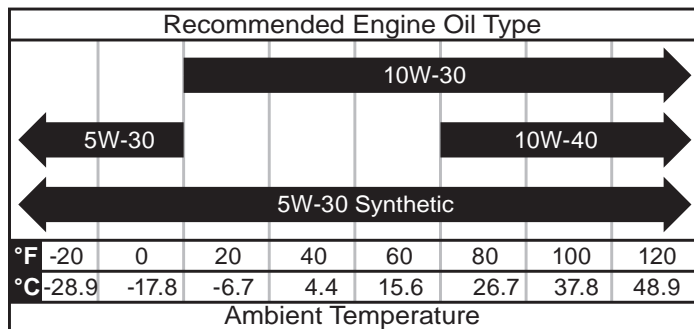

SPARK PLUG REPLACEMENT

REEMPLAZO DE BUJIAS / REMPLACEMENT DE LA BOUGIE D'ALLUMAGE

Westinghouse Model Number Núm. de pieza de Westinghouse No de pièce Westinghouse	Torch	Bosch	NGK	Autolite
WGen9500DF	F7TC	WR7BC	BP7ES	284

For customer support, scan the QR code.
Para atención al cliente, escanee el código QR.
Pour le support client, scannez le code QR.

