



CABLE LATCH

Installation Instructions

English	1
Français	4
Español.....	7



Read all instructions prior to installing product.
Refer to manufacturers safety instructions when operating any tools.

To register your product, please visit: barretteoutdoorliving.com

⚠ WARNING:

- Improper installation of this product can result in personal injury. Always wear safety goggles when cutting, drilling and assembling the product.
- Incorrect installation may cause harm to the gate or individual.

NOTICE:

- DO NOT attempt to assemble the kit if parts are missing or damaged.
- DO NOT return the product to the store, for assistance or replacement parts call: 1-877-265-2220.

Component list:

QTY	Description
1	Latch with Cable
1	Striker
1	Striker Bracket
5	¼" Lag Screws

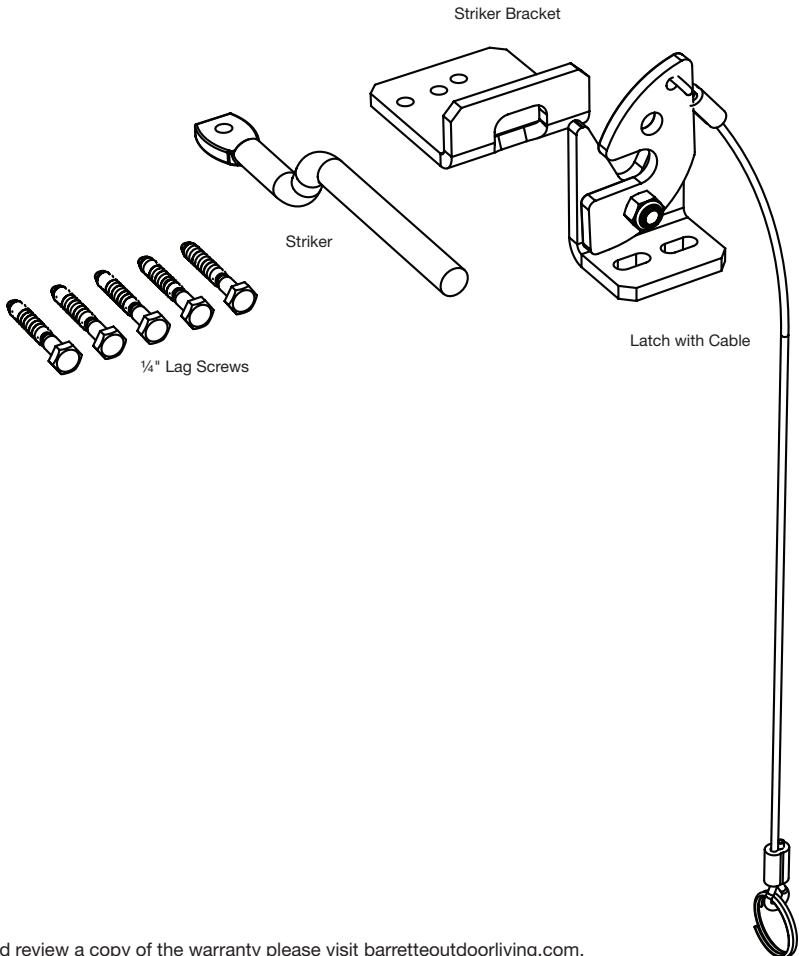

To obtain and review a copy of the warranty please visit barretteoutdoorliving.com. You may also contact us at 1-877-265-2220 or email Cs.outdoorliving@ebarrette.com

1. Determine Latch Specifications for Clearance:

- The Cable Latch requires a latch clearance of 1 1/2" - 4" and works with a post size of 2"+ and upright size of 3"+ (Fig. 1).

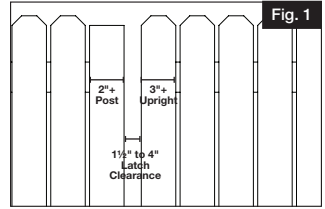

2. Determine Latch Location:

NOTE: Latch should be on the same side as the hinges.

- With gate closed, align latch on post and mark screw locations (Fig. 2).
- Drill 5/32" pilot holes on the post for latch location (Fig. 3).

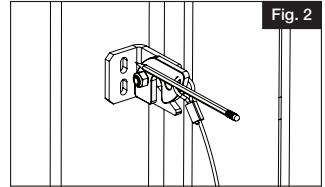

3. Mount Latch on Post:

- Install latch to post with screws provided.

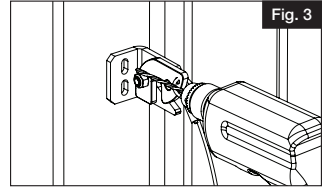

4. Drill Hole for Cable and Install:

- Open catch to determine cable hole position and mark (Fig. 4). Drill 1/2" hole through the post (Fig. 5).
- Unclip the ring and push the cable through the hole
- Clip the ring to the cable (Fig. 6).

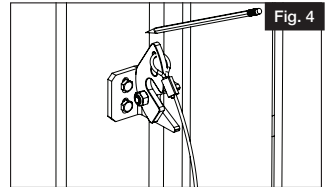

5. Determine Striker Location:

- Align striker on gate. Striker bracket should be no more than 1/2" above latch to allow for gate sag. Mark screw locations. Lower middle hole should be marked for striker; upper middle hole will not be drilled (Fig. 7).

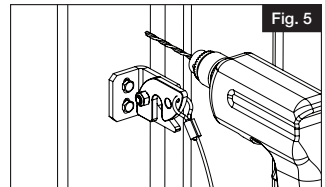

6. Mount Striker on Gate

- Drill 5/32" pilot holes on the gate for striker bracket location (Fig. 8). Lower middle hole should be drilled for striker.
- Install striker to gate with provided screws and tighten (Fig. 9). Striker bar screw should not be overtightened to allow bar to "float" or move.

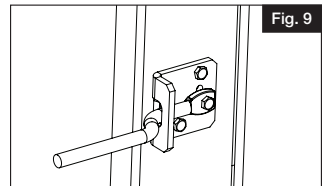
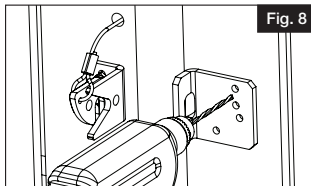
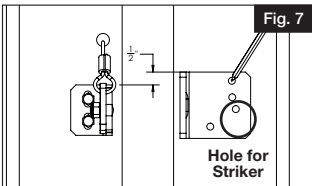
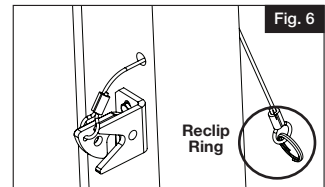



LOQUET AVEC CÂBLE

Instructions d'installation

English	1
Français	4
Español.....	7



Lire toutes les instructions avant d'installer le produit.
Consulter les consignes de sécurité du fabricant lors de l'utilisation des outils.

Pour enregistrer le produit, visiter : barretteoutdoorliving.com

⚠ ATTENTION :

- Une mauvaise installation de ce produit peut entraîner des blessures. Toujours porter des lunettes de protection lorsque vous coupez, percez et assemblez le produit.
- Une mauvaise installation peut causer des dommages au produit ou à l'individu.

AVIS :

- NE PAS essayer d'assembler le kit si des pièces sont manquantes ou endommagées.
- NE PAS retourner le produit au magasin. Pour une de l'aide ou un changement de pièces, appeler au : 1-877-265-2220.

Liste des composantes :

QTE	Description
1	Loquet avec câble
1	Gâche
1	Support de gâche
5	Tirefonds ¼ po (6 mm)

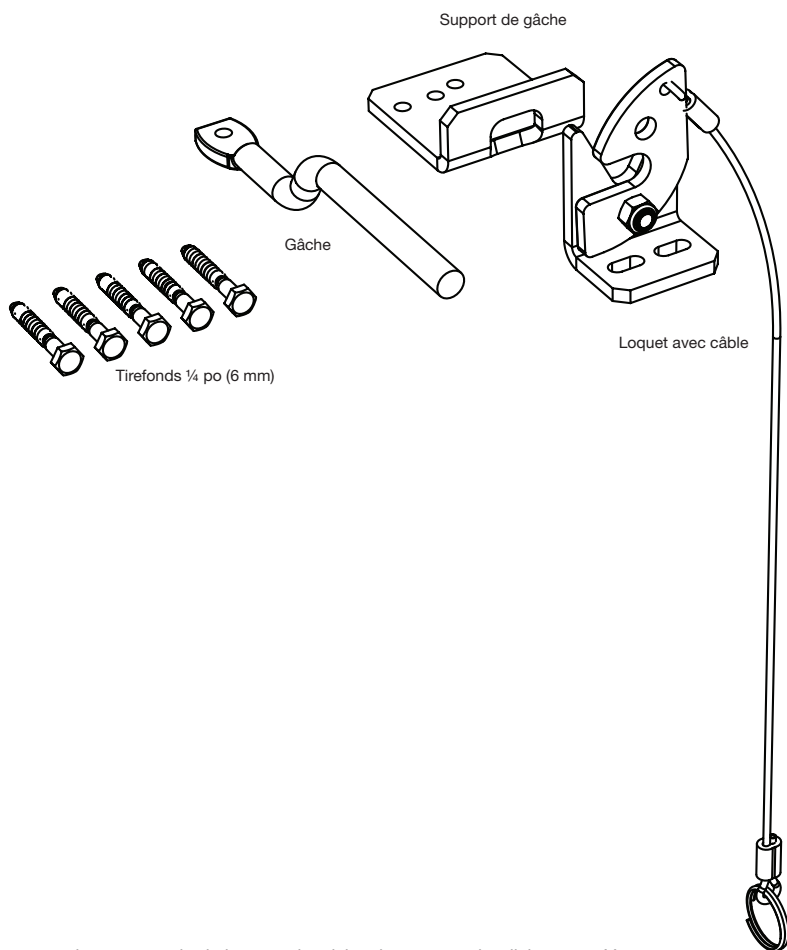

Pour obtenir et examiner une copie de la garantie, visitez barretteoutdoorliving.com. Vous pouvez également nous appeler au 1-877-265-2220 ou nous envoyer un courriel à Cs.outdoorliving@ebarrette.com

1. Déterminer les spécifications du loquet pour le dégagement :

- Le loquet avec câble nécessite un dégagement de 1-1/2 po à 4 po (38,1 mm à 102 mm) et convient à des poteaux de 2 po (50 mm) et plus et des montants de 3 po (76,2 mm) et plus (Fig. 1).

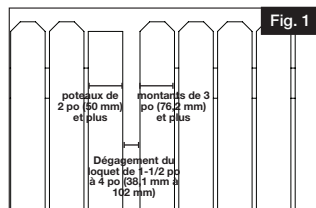

2. Déterminer l'emplacement du loquet :

NOTE : Le loquet doit se trouver du même côté que les charnières.

- Avec la barrière fermée, aligner le loquet sur le poteau et marquer l'emplacement des vis (Fig. 2).
- Percer des avant-trous de 5/32 po (4 mm) sur le poteau pour l'emplacement du loquet (Fig. 3).

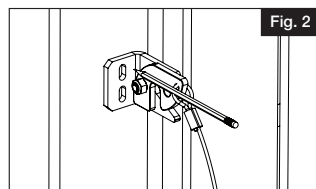

3. Installation du loquet sur le poteau :

- Installer le loquet à l'aide des vis fournies.

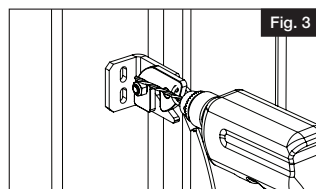

4. Perçage d'un trou pour le câble et installation du câble :

- Ouvrir le loquet pour déterminer l'emplacement du trou pour le câble et faire une marque (Fig. 4). Percer un trou de 1/2 po (12 mm) à travers le poteau (Fig. 5).
- Détacher l'anneau et pousser le câble à travers le trou.
- Attacher l'anneau au câble (Fig. 6).

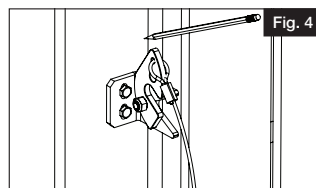

5. Déterminer l'emplacement de la gâche :

- Aligner la gâche sur la barrière. Le support de gâche ne doit pas se trouver à plus de 1/2 po (12 mm) au-dessus du loquet pour tenir compte de l'affaissement de la barrière. Marquer l'emplacement des vis. Le trou du milieu inférieur doit être marqué pour la gâche ; le trou du milieu supérieur ne sera pas percé (Fig. 7).

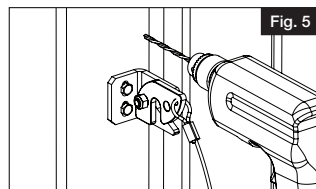

6. Installation de la gâche sur la barrière :

- Percer des avant-trous de 5/32 po (4 mm) sur la barrière pour l'emplacement du support de gâche (Fig. 8). Percer le trou inférieur du milieu pour la gâche.
- Installer la gâche sur la barrière à l'aide des vis fournies et serrer les vis (Fig. 9). La vis de la barre de la gâche ne doit pas être trop serrée pour permettre à la barre de « flotter » ou de bouger.

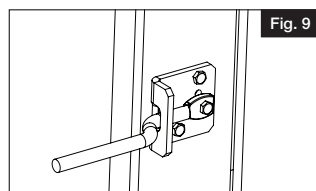
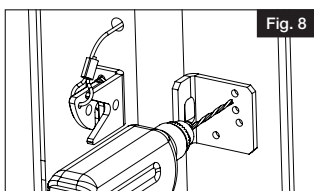
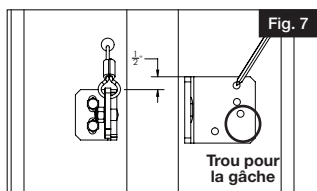
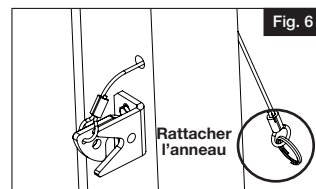



CERROJO DE CABLE

Instrucciones de Instalación

English	1
Français	4
Español.....	7



Lea todas las instrucciones antes de la instalación del producto.
Consulte las instrucciones de seguridad del fabricante al utilizar herramientas.

Para registrar su producto, visite: barretteoutdoorliving.com

⚠ ADVERTENCIA:

- La instalación incorrecta de este producto puede resultar en lesiones corporales. Utilizar siempre gafas de seguridad al momento de cortar, taladrar y montar el producto.
- La instalación incorrecta puede causar daños al producto o a personas.

AVISO:

- NO intentar ensamblar el kit si faltan piezas o las piezas están dañadas.
- NO devolver el producto a la tienda. Para obtener ayuda o piezas de repuesto, llamar al: 1-877-265-2220.

Lista de componentes:

CANT.	Descripción
1	Cerrojo con cable
1	Traba
1	Soporte de traba
5	Tirafondos de ¼"

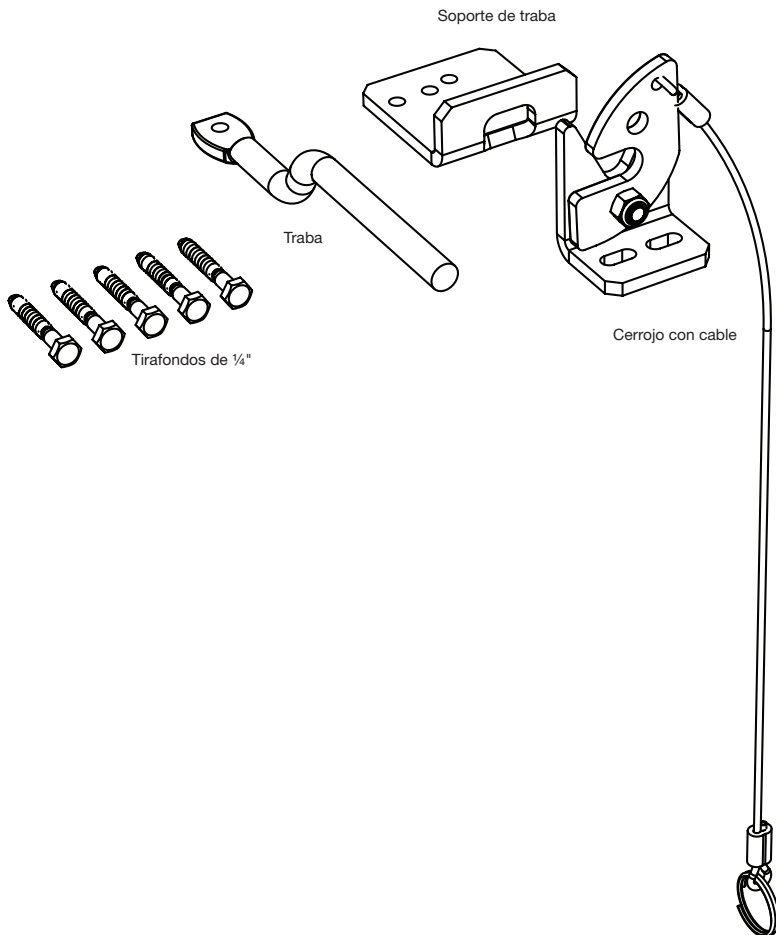

Para obtener y revisar una copia de la garantía, sírvase visitar barretteoutdoorliving.com. También puede contactarnos en el 1-877-265-2220 o enviar un correo electrónico a Cs.outdoorliving@ebarrette.com

1. Determinar las especificaciones del cerrojo para el espacio libre:

- El cerrojo de cable requiere un espacio libre para el cerrojo de 1.5" a 4" y funciona con un poste de 2" o más de tamaño y un montante de 3" o más de tamaño (Fig. 1).

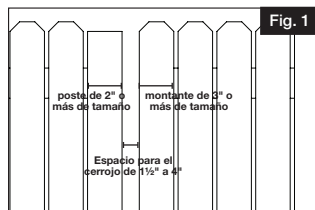

2. Determinar la ubicación del cerrojo:

NOTA: El cerrojo debe estar en el mismo lado que las bisagras.

- Con el portón cerrado, alinee el cerrojo en el poste y marque la ubicación de los tornillos (Fig. 2).
- Taladre agujeros guía de 5/32" en el poste para la ubicación del cerrojo (Fig. 3).

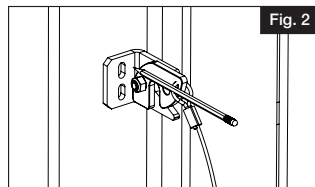

3. Instalar el cerrojo en el poste:

- Instale el cerrojo en el poste con los tornillos suministrados.

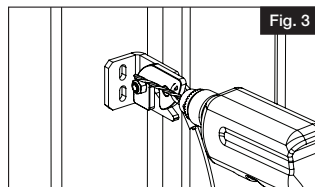

4. Taladrar el agujero para el cable e instalarlo:

- Abra el cierre para determinar la posición del agujero del cable y márkelo (Fig. 4). Taladre un agujero de 1/2" en el poste (Fig. 5).
- Desenganche el anillo y empuje el cable a través del agujero.
- Enganche el anillo en el cable (Fig. 6).

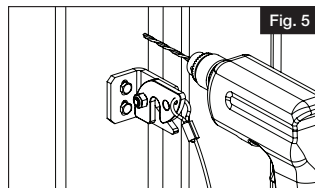
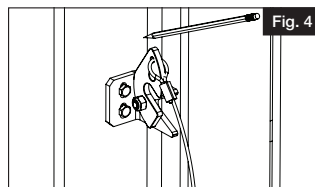

5. Determinar la ubicación de la traba:

- Alinee la traba en el portón. El soporte de la traba no debe estar a más de 1/2" por encima del cerrojo para que se pueda producir el pando del portón. Marque la ubicación de los tornillos. El agujero central inferior debe marcarse para la traba; el agujero central superior no se perforará (Fig. 7).



6. Instalar la traba en el portón:

- Taladre agujeros guía de 5/32" en el portón para la ubicación del soporte de traba (Fig. 8). El agujero central inferior debe ser perforado para la traba.
- Instale la traba en el portón con los tornillos suministrados y apriételos (Fig. 9). El tornillo de la barra de traba no debe apretarse en exceso para que la barra "flote" o se mueva.

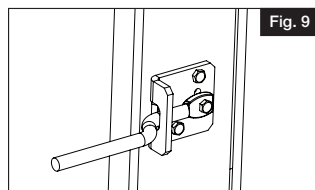
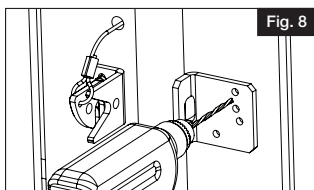
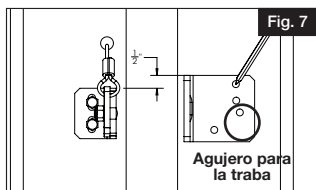



Barrette Outdoor Living
545 Tilton Rd, Egg Harbor City, NJ. 08215
barretteoutdoorliving.com • (877) 265-2220