



# CONTEMPORARY POST LATCH WITH HANDLE

## Installation Instructions

English .....	1
Français .....	4
Español.....	7



Read all instructions prior to installing product.  
Refer to manufacturers safety instructions when operating any tools.

To register your product, please visit: [barretteoutdoorliving.com](http://barretteoutdoorliving.com)

**⚠ WARNING:**

- Improper installation of this product can result in personal injury. Always wear safety goggles when cutting, drilling and assembling the product.
- Incorrect installation may cause harm to the gate or individual.

**NOTICE:**

- DO NOT attempt to assemble the kit if parts are missing or damaged.
- DO NOT return the product to the store, for assistance or replacement parts call: 1-877-265-2220.

**Component list:**

QTY	Description
1	Latch
1	Striker
1	Handle
6	5/16" Lag Screws

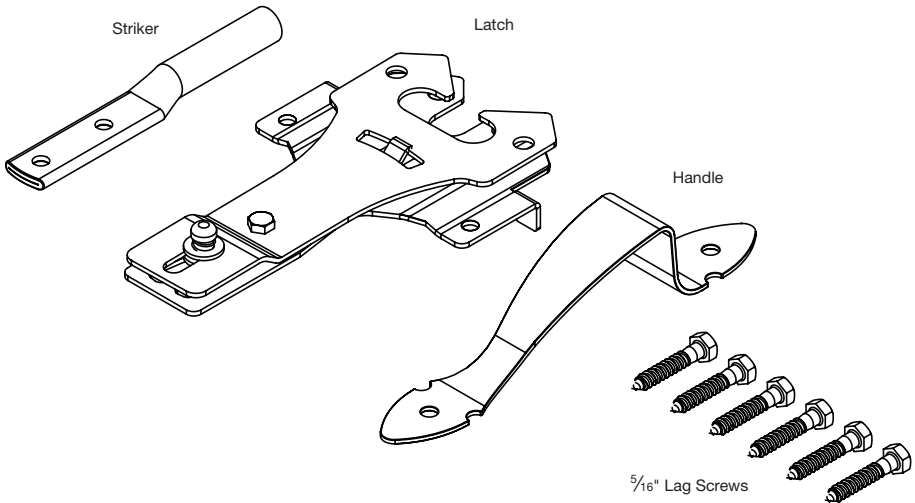

To obtain and review a copy of the warranty please visit [barretteoutdoorliving.com](http://barretteoutdoorliving.com). You may also contact us at 1-877-265-2220 or email [Cs.outdoorliving@ebarrette.com](mailto:Cs.outdoorliving@ebarrette.com)

# 1. Determine Latch Specifications for Clearance:

- The Contemporary Post Latch with Handle requires a latch clearance of 1"-3" and works with a post size of 4"+ and upright size of 3"+ (Fig. 1).

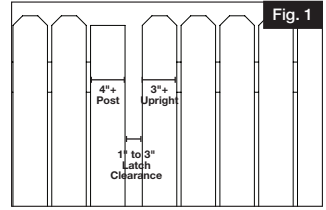

# 2. Determine Latch Location:

NOTE: Latch should be on the same side as the hinges.

- With gate closed, align latch on post at desired height, center striker on upright and determine gate handle location on upright (Fig. 2).
- Mark screw location on post and upright (Fig. 3).

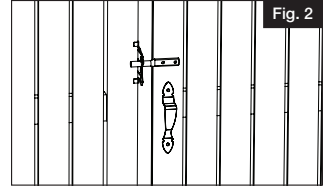

# 3. Mount Latch on Post:

- Drill 7/32" pilot holes on the post for latch location (Fig. 4).
- Install latch to post with provided screws and tighten (Fig. 5).

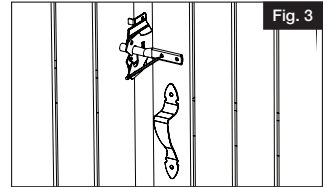

# 4. Mount Striker on Gate:

- Drill 7/32" pilot holes on the gate for striker location (Fig. 6).
- Install striker to gate with provided screws and tighten (Fig. 7).

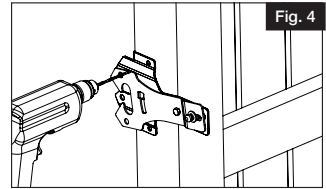

# 5. Mount Handle on Gate:

- Drill 7/32" pilot holes on the gate for handle location (Fig. 8).
- Fasten handle to gate with provided screws and tighten (Fig. 9).

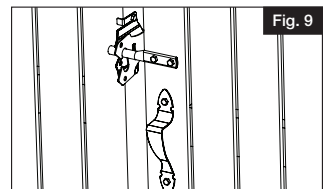
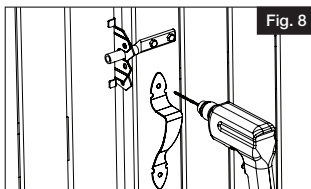
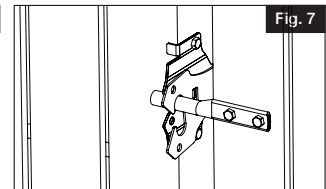
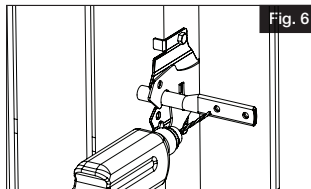
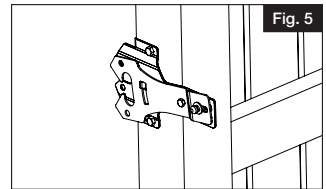



# LOQUET DE POTEAU CONTEMPORAIN AVEC POIGNÉE

## Instructions d'installation

English .....	1
Français .....	4
Español.....	7



Lire toutes les instructions avant d'installer le produit.  
Consulter les consignes de sécurité du fabricant lors de l'utilisation des outils.

Pour enregistrer le produit, visiter : [barretteoutdoorliving.com](http://barretteoutdoorliving.com)

### ▲ ATTENTION :

- Une mauvaise installation de ce produit peut entraîner des blessures. Toujours porter des lunettes de protection lorsque vous coupez, percez et assemblez le produit.
- Une mauvaise installation peut causer des dommages au produit ou à l'individu.

### AVIS :

- NE PAS essayer d'assembler le kit si des pièces sont manquantes ou endommagées.
- NE PAS retourner le produit au magasin. Pour une de l'aide ou un changement de pièces, appeler au : 1-877-265-2220.

### Liste des composantes :

QTE	Description
1	Loquet
1	Gâche
1	Poignée
6	Tirefonds 5/16 po (7,9 mm)

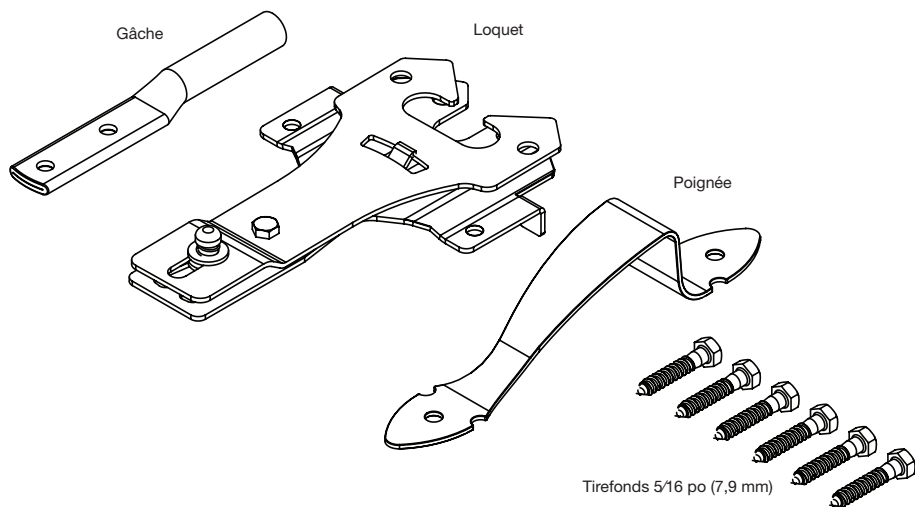

Pour obtenir et examiner une copie de la garantie, visitez [barretteoutdoorliving.com](http://barretteoutdoorliving.com). Vous pouvez également nous appeler au 1-877-265-2220 ou nous envoyer un courriel à [Cs.outdoorliving@ebarrette.com](mailto:Cs.outdoorliving@ebarrette.com)

# 1. Déterminer les spécifications du loquet pour le dégagement :

- Le loquet de poteau contemporain avec poignée nécessite un dégagement de 1 po à 3 po (25 mm à 76,2 mm) et convient à des poteaux de 4 po (102 mm) et plus et des montants de 3 po (76,2 mm) et plus (Fig. 1).

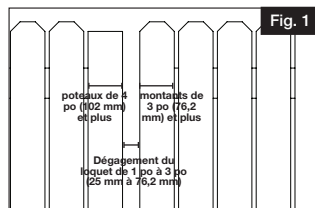

# 2. Déterminer l'emplacement du loquet :

NOTE : Le loquet doit se trouver du même côté que les charnières.

- Avec la barrière fermée, aligner le loquet sur le poteau à la hauteur souhaitée, centrer la gâche sur le montant et déterminer l'emplacement de la poignée de barrière sur le montant (Fig. 2).
- Marquer l'emplacement des vis sur le poteau et le montant (Fig. 3).

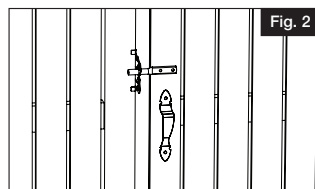

# 3. Installation du loquet sur le poteau :

- Percer des avant-trous de 7/32 po (5,6 mm) sur le poteau pour l'emplacement du loquet (Fig. 4).
- Installer le loquet sur le poteau à l'aide des vis fournies et serrer les vis (Fig. 5).

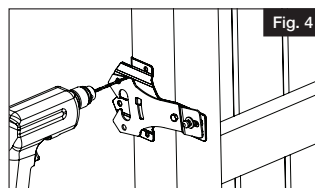
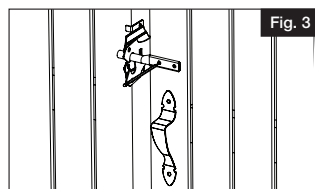

# 4. Installation de la gâche sur la barrière :

- Percer des avant-trous de 7/32 po (5,6 mm) sur la barrière pour l'emplacement de la gâche (Fig. 6).
- Installer la gâche sur la barrière à l'aide des vis fournies et serrer les vis (Fig. 7).

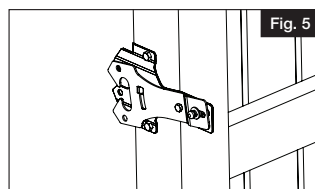

# 5. Installation de la poignée sur la barrière :

- Percer des avant-trous de 7/32 po (5,6 mm) sur la barrière pour l'emplacement de la poignée (Fig. 8).
- Installer la poignée sur la barrière à l'aide des vis fournies et serrer les vis (Fig. 9).

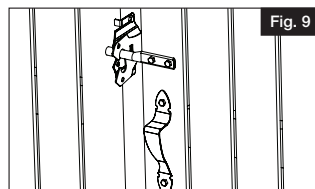
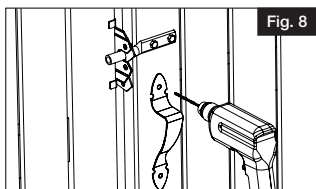
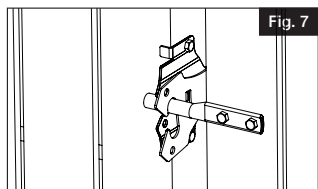
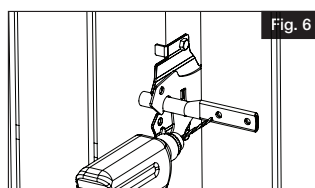



# CERROJO DE POSTE CONTEMPORÁNEO CON MANIJA

## Instrucciones de Instalación

English .....	1
Français .....	4
Español.....	7



Lea todas las instrucciones antes de la instalación del producto.  
Consulte las instrucciones de seguridad del fabricante al utilizar herramientas.

Para registrar su producto, visite: [barretteoutdoorliving.com](http://barretteoutdoorliving.com)

**⚠ ADVERTENCIA:**

- La instalación incorrecta de este producto puede resultar en lesiones corporales. Utilizar siempre gafas de seguridad al momento de cortar, taladrar y montar el producto.
- La instalación incorrecta puede causar daños al producto o a personas.

**AVISO:**

- NO intentar ensamblar el kit si faltan piezas o las piezas están dañadas.
- NO devolver el producto a la tienda. Para obtener ayuda o piezas de repuesto, llamar al: 1-877-265-2220.

Lista de componentes:

CANT.	Descripción
1	Cerrojo
1	Traba
1	Manija
6	Tirafondos de 5/16"

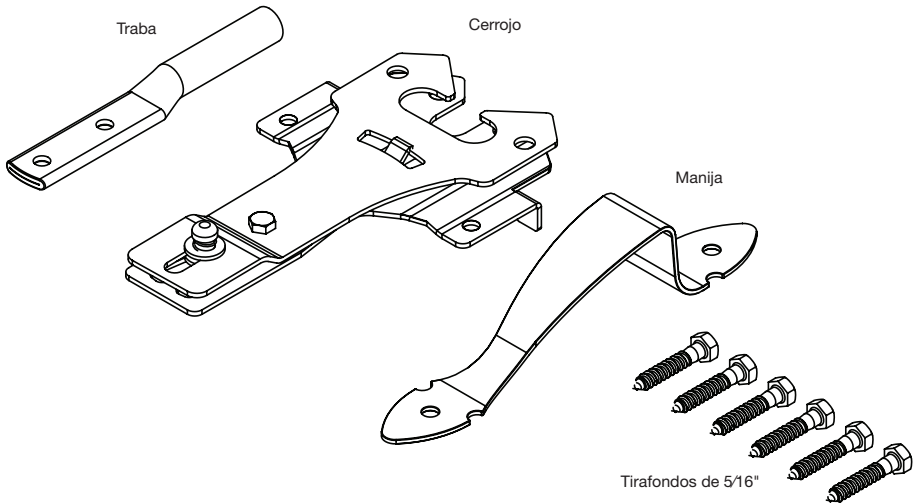

Para obtener y revisar una copia de la garantía, sírvase visitar [barretteoutdoorliving.com](http://barretteoutdoorliving.com). También puede contactarnos en el 1-877-265-2220 o enviar un correo electrónico a [Cs.outdoorliving@ebarrette.com](mailto:Cs.outdoorliving@ebarrette.com)



**1. Determinar las especificaciones del cerrojo para el espacio libre:**

- a. El cerrojo de poste contemporáneo con manija requiere un espacio libre para el cerrojo de 1" a 3" y funciona con un poste de 4" o más de tamaño y un montante de 3" o más de tamaño (Fig. 1).

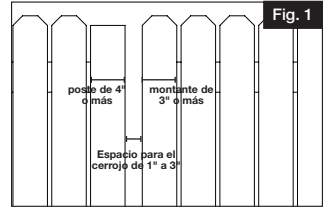

**2.**

**Determinar la ubicación del cerrojo:**

NOTA: El cerrojo debe estar en el mismo lado que las bisagras.

- a. Con el portón cerrado, alinee el cerrojo en el poste a la altura deseada, centre la traba en el montante y determine la ubicación de la manija del portón en el montante (Fig. 2).

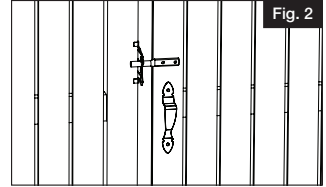

**3.**

- b. Marque la ubicación de los tornillos en el poste y el montante (Fig. 3).

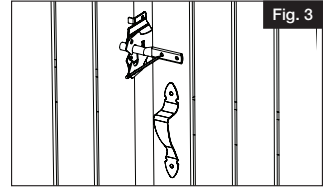

**Instalar el cerrojo en el poste:**

- a. Taladre agujeros guía de 7/32" en el poste para la ubicación del cerrojo (Fig. 4).
- b. Instale el cerrojo en el poste con los tornillos suministrados y apriételos (Fig. 5).

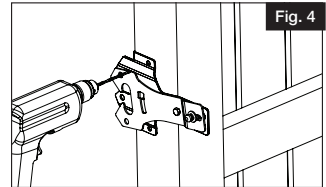

**4.**

**Instalar la traba en el portón:**

- a. Taladre agujeros guía de 7/32" en el portón para la ubicación de la traba (Fig. 6).
- b. Instale la traba en el portón con los tornillos suministrados y apriételos (Fig. 7).

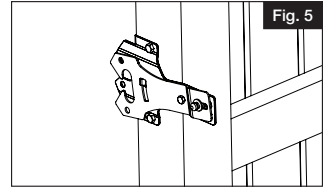

**5.**

**Instalar la manija en el portón:**

- a. Taladre agujeros guía de 7/32" en el portón para la ubicación de la manija (Fig. 8).
- b. Fije la manija al portón con los tornillos suministrados y apriételos (Fig. 9).

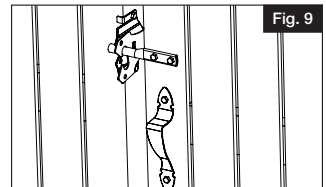
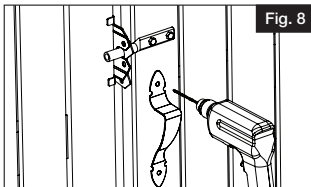
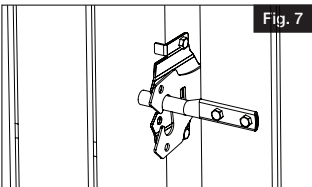
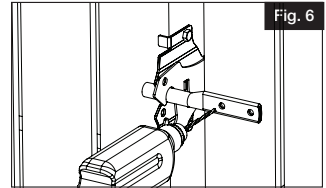



Barrette Outdoor Living  
545 Tilton Rd, Egg Harbor City, NJ. 08215  
[barretteoutdoorliving.com](http://barretteoutdoorliving.com) • (877) 265-2220