



STANDARD 8" HALF STRAP HINGE

Installation Instructions

English.....	1
Français.....	5
Español.....	9



Read all instructions prior to installing product.
Refer to manufacturers safety instructions when operating any tools.

To register your product, please visit: barretteoutdoorliving.com

⚠ WARNING:

- Improper installation of this product can result in personal injury. Always wear safety goggles when cutting, drilling and assembling the product.
- Incorrect installation may cause harm to the gate or individual.

NOTICE:

- DO NOT attempt to assemble the kit if parts are missing or damaged.
- DO NOT return the product to the store, for assistance or replacement parts call: 1-877-265-2220.

Component list:

QTY	Description
2	Half Strap Hinges
10	5/16" Lag Screws

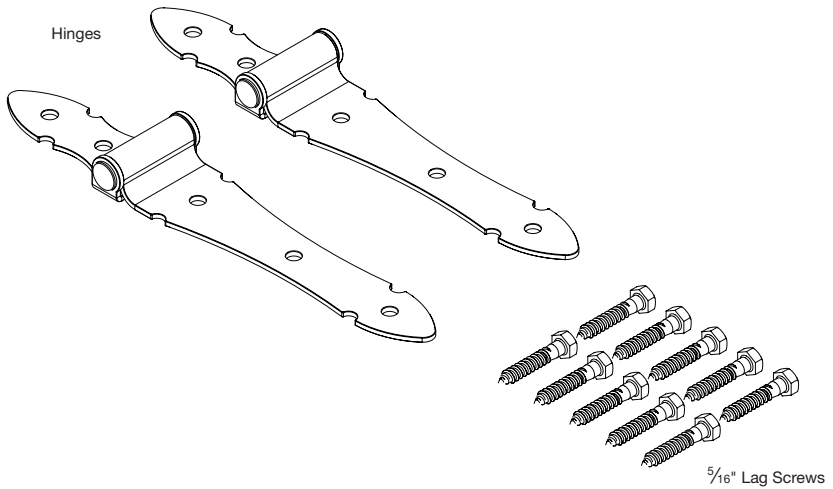

To obtain and review a copy of the warranty please visit: barretteoutdoorliving.com. You may also contact us at 1-877-265-2220 or email Cs.outdoorliving@ebarrette.com

1.

Determine Gate Opening:

Gate opening is determined by width of gate plus clearance for hinge plus clearance for latch/drop rod on a fence (Fig. 1). See latch specifications for clearance details.

- a. The Standard 8" Half Strap Hinges support gates up to 60 lbs and up to 72" wide.

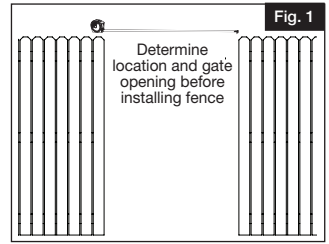

2.

Mount Hinges on Gate:

For best results, work on flat, stable surface when mounting hinges to gate.

- a. Align the hinge with the crossing support rail on the back of the gate so the screws will engage the rail (Fig. 2).
- b. Mark screw locations on gate (Fig. 3).
- c. Drill 7/32" pilot hole in gate (Fig. 4).
- d. Fasten screws provided (Fig. 5).

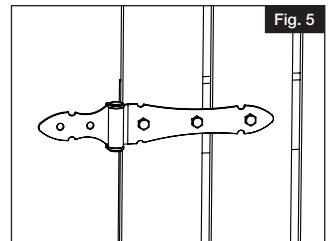
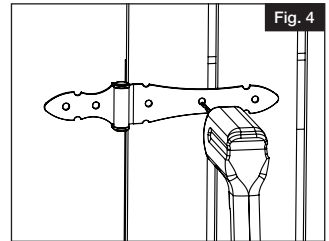
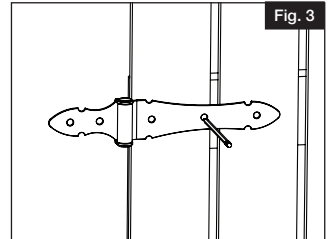
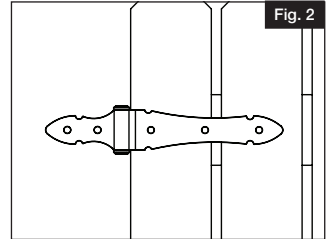

3.

Mount Gate to Post:

- a. Position gate at desired height on post. Horizontal rails on gate should be even with horizontal rails on fence (Fig. 6).
- b. Let barrel of hinge hang off post and centered in between gate and post.
- c. Mark screw locations on post (Fig. 7).
- d. Drill 7/32" pilot holes on post (Fig. 8).
- e. Fasten screws provided to post (Fig. 9).

NOTE: Standard 8" Half Strap Hinges are NOT self-closing. If self-closing hinges are needed, a separate purchase of a Boerboel Gate Spring is required.

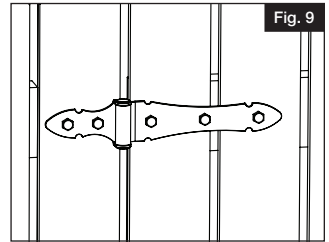
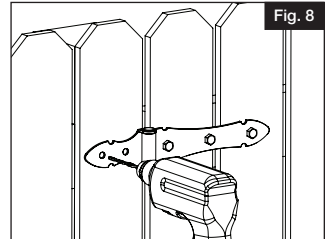
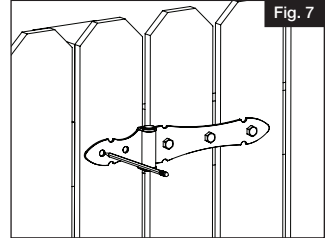
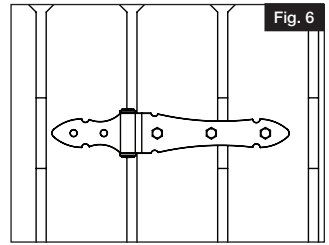



CHARNIÈRE À DEMI-PENTURES STANDARD 8 PO (203 MM)

Instructions d'installation

English.....	1
Français.....	5
Español.....	9



Lire toutes les instructions avant d'installer le produit.
Consulter les consignes de sécurité du fabricant lors de l'utilisation des outils.

Pour enregistrer votre produit, veuillez visiter: **barretteoutdoorliving.com**

▲ AVERTISSEMENT :

- Une mauvaise installation du produit peut causer des blessures. Toujours porter des lunettes de sécurité lors de la coupe, du perçage et de l'assemblage du produit.
- Une installation incorrecte est susceptible de causer des dommages à la barrière ou des blessures à l'individu.

AVIS :

- NE PAS tenter d'assembler le kit s'il y a des pièces endommagées ou manquantes.
- NE PAS retourner le produit au magasin. Pour obtenir de l'aide ou des pièces de remplacement, composer le 1-877-265-2220.

Liste de composants :

Quant.	Description
2	Charnières à demi-pentures
10	Tirefonds $\frac{5}{16}$ po (7,9 mm)

Charnières à demi-pentures

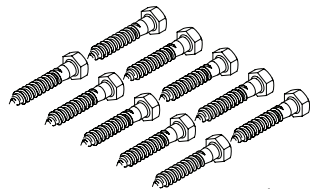
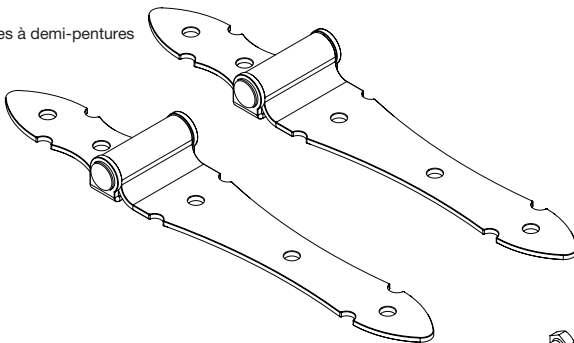

Tirefonds $\frac{5}{16}$ po (7,9 mm)

1. Déterminer l'ouverture de la barrière :

L'ouverture de la barrière est déterminée par la largeur de la barrière plus le dégagement pour la charnière plus le dégagement pour le loquet ou la tige de verrouillage sur une clôture (Fig. 1). Voir les spécifications du loquet pour les détails du dégagement.

- a. Les charnières à demi-pentures standard de 8 po (203 mm) supportent des barrières de jusqu'à 60 lb (27 kg) de pesanteur et de jusqu'à 72 po (182,9 cm) de largeur.

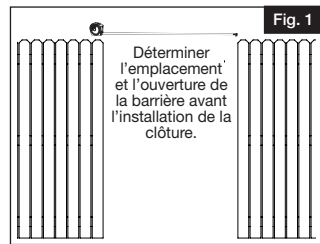

2. Installation des charnières sur la barrière :

Pour de meilleurs résultats, travailler sur une surface plane et stable lors de l'installation des charnières sur la barrière.

- a. Aligner la charnière sur la traverse diagonale à l'arrière de la barrière de manière à ce que les vis pénètrent dans la traverse (Fig. 2).
- b. Marquer l'emplacement des vis sur la barrière (Fig. 3).
- c. Percer un avant-trou de 7/32 po (5,6 mm) sur la barrière (Fig. 4).
- d. Fixer la charnière à la barrière à l'aide des vis fournies (Fig. 5).

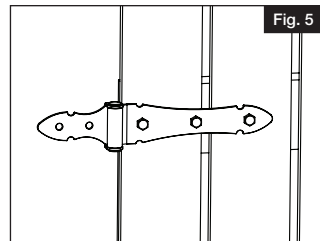
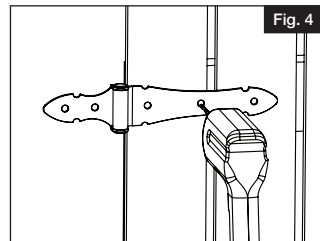
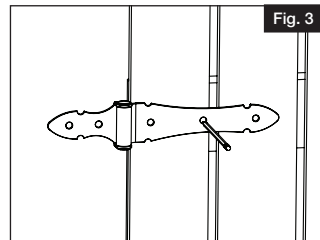
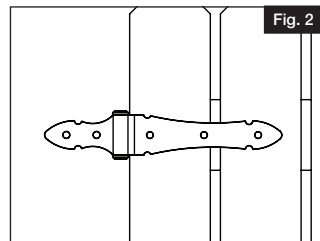

3.

Installation de la barrière sur le poteau :

- a. Placer la barrière à la hauteur désirée sur le poteau. Les traverses horizontales de la barrière doivent être alignées sur les traverses horizontales de la clôture (Fig. 6).
- b. Laisser le barillet de la charnière pendre du poteau et centré entre la barrière et le poteau.
- c. Marquer l'emplacement des vis sur le poteau (Fig. 7).
- d. Percer des avant-trous de 7/32 po (5,6 mm) sur le poteau (Fig. 8).
- e. Fixer la charnière au poteau à l'aide des vis fournies (Fig. 9).

NOTE : Les charnières à demi-pentures standard de 8 po (203 mm) ne sont PAS à fermeture automatique. Si des charnières à fermeture automatique sont nécessaires, on doit acheter un ressort de barrière Boerboel séparément.

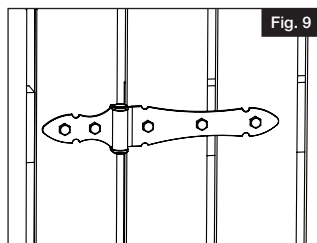
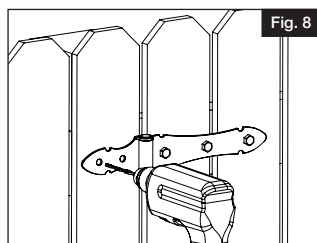
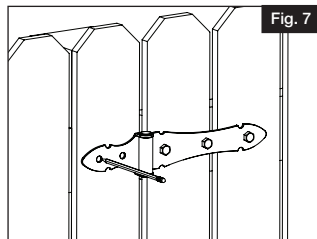
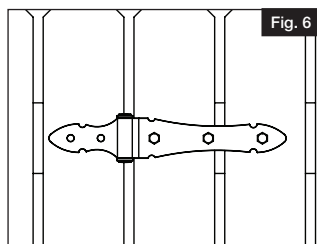



BISAGRA ESTÁNDAR DE MEDIA COLA DE 8"

Instrucciones de instalación

English.....	1
Français.....	5
Español.....	9



Lea todas las instrucciones antes de instalar el producto.
Consulte las instrucciones de seguridad del fabricante al utilizar herramientas

Para registrar su producto, visite: barretteoutdoorliving.com

⚠ ADVERTENCIA:

- La instalación incorrecta de este producto puede resultar en lesiones corporales. Utilice siempre gafas de seguridad al momento de cortar, taladrar y ensamblar el producto.
- La instalación incorrecta puede causar daños al portón o a personas.

AVISO:

- NO intentar ensamblar el kit si faltan piezas o las piezas están dañadas.
- NO devolver el producto a la tienda; para solicitar ayuda o piezas de repuesto, llame al: 1-877-265-2220.

Lista de componentes:

CTD	Descripción
2	Bisagras de media cola
10	Tirafondos de $\frac{5}{16}$ "

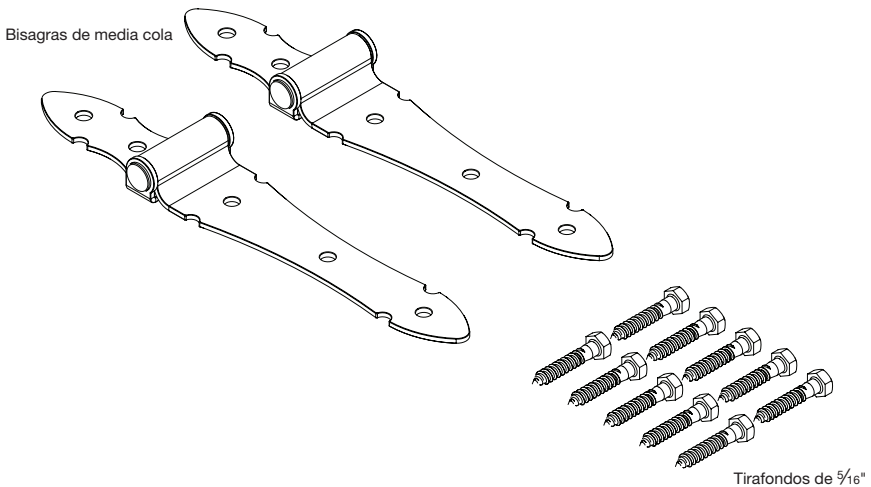

1. Determinación de la abertura del portón:

La apertura del portón se determina por la anchura del portón más el espacio libre para la bisagra más el espacio libre para el cerrojo/la tranca de gravedad en una valla (Fig. 1). Consulte las especificaciones del cerrojo para conocer los detalles del espacio libre.

- a. Las bisagras estándar de 8" de media cola admiten portones de hasta 27 kg (60 lbs.) y 182 cm (72") de ancho.

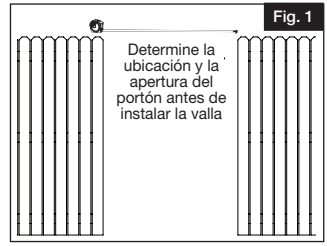

2. Instalación de las bisagras en el portón:

Para obtener los mejores resultados, trabaje sobre una superficie plana y estable durante la instalación de las bisagras en el portón

- a. Alinee la bisagra con el travesaño de soporte en la parte posterior del portón para que los tornillos entren en el travesaño (Fig. 2).
- b. Marque la ubicación de los tornillos en el portón (Fig. 3).
- c. Taladre agujeros guía de 7/32" en el portón (Fig. 4).
- d. Apriete los tornillos suministrados (Fig. 5).

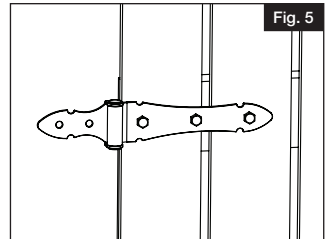
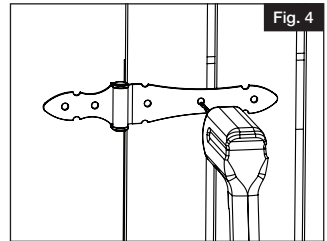
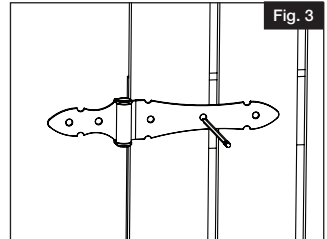
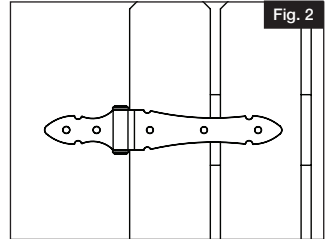

3.

Instalación del portón en el poste:

- a. Coloque el portón a la altura deseada en el poste. Los travesaños horizontales del portón deben estar a la misma altura que los travesaños horizontales de la valla (Fig. 6).
- b. Deje que el barril de la bisagra cuelgue del poste y se centre entre el portón y el poste.
- c. Marque la ubicación de los tornillos en el poste (Fig. 7).
- d. Taladre agujeros guía de 7/32" en el poste (Fig. 8).
- e. Apriete los tornillos suministrados en el poste (Fig. 9).

NOTA: Las bisagras estándar de media cola de 8" NO son de cierre automático. Si se necesitan bisagras de cierre automático, es necesario comprar por separado un muelle de portón Boerboel (Boerboel Gate Spring).

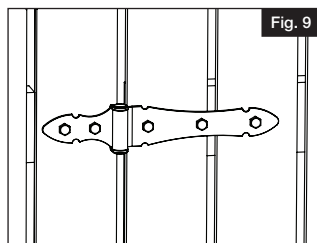
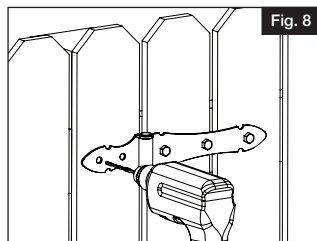
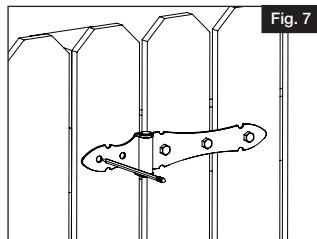
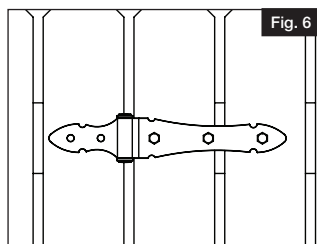



Barrette Outdoor Living
545 Tilton Rd, Egg Harbor City, NJ. 08215
barretteoutdoorliving.com • (877) 265-2220