

**INSTRUCTION MANUAL ENCLOSED  
MANUEL D'INSTRUCTION À L'INTÉRIEUR  
MANUAL DE INSTRUCCIONES ADJUNTO**

**STOP**

**ATTENTION**

**STOP**

**IF YOU HAVE ANY PROBLEMS OR QUESTIONS, EMAIL  
OR CALL CUSTOMER SERVICE BEFORE YOU RETURN  
THIS PRODUCT TO THE STORE WHERE IT WAS PURCHASED.**

For Customer Service: [www.twinstarhome.com](http://www.twinstarhome.com)  
in English Call: 866-661-1218  
in Spanish Call: 866-661-1218  
in French Call: 866-374-9203

**PARE**

**ATENCIÓN**

**PARE**

**SI TIENE ALGÚN PROBLEMA O PREGUNTAS,  
ENVÍE UN MENSAJE DE CORREO ELECTRÓNICO O LLAME AL SERVICIO  
DE ATENCIÓN AL CLIENTE ANTES DE DEVOLVER  
ESTE PRODUCTO A LA TIENDA EN LA QUE LO COMPRÓ.**

Servicio de atención al cliente: [www.twinstarhome.com](http://www.twinstarhome.com)  
Línea para llamadas en inglés: 866-661-1218  
Línea para llamadas en español: 866-661-1218  
Línea para llamadas en francés: 866-374-9203

**ARRÊT**

**ATTENTION**

**ARRÊT**

**SI VOUS AVEZ DES PROBLÈMES OU DES QUESTIONS,  
ENVOYEZ UN COURRIEL AU SERVICE À LA CLIENTÈLE OU APPELEZ LE  
SERVICE À LA CLIENTÈLE AVANT DE RETOURNER  
CE PRODUIT OÙ VOUS L'AVEZ ACHETÉ.**

Pour le service à la clientèle : [www.twinstarhome.com](http://www.twinstarhome.com)  
pour le service en anglais, appelez au: 866-661-1218  
pour le service en espagnol, appelez au: 866-661-1218  
pour le service en français, appelez au: 866-374-9203

**INSTRUCTION MANUAL ENCLOSED  
MANUEL D'INSTRUCTION À L'INTÉRIEUR  
MANUAL DE INSTRUCCIONES ADJUNTO**

# BUILT IN ELECTRIC FIREPLACE

## USER'S GUIDE

### MODEL NUMBERS:

**39EB500ARA**

**39EB500GRA**

**39EB500GRS**

### CONSUMER SAFETY INFORMATION

PLEASE READ THIS MANUAL BEFORE USING THIS APPLIANCE

#### WARNING

IF THE INFORMATION IN THIS MANUAL IS NOT FOLLOWED. AN ELECTRIC SHOCK OR FIRE MAY RESULT CAUSING PROPERTY DAMAGE, PERSONAL INJURY OR LOSS OF LIFE.

DO NOT STORE OR USE GASOLINE OR OTHER FLAMABLE VAPORS AND LIQUIDS IN THE VICINITY OF THIS OR ANY OTHER APPLIANCE.

Thank you and congratulations on your purchase of a Classic Flame fireplace. Please read the installation instructions before installing and operating this appliance.

**IMPORTANT:** Read all instructions and warnings carefully before using. Failure to follow these instructions may result in a possible electric shock, fire hazard and/ or injury and will void the warranty.

#### For Customer Service:

[www.twinstarhome.com](http://www.twinstarhome.com)

In English Call: 866-661-1218

En Français Call: 866-374-9203

En Español Call: 866-661-1218

# SECTION 1: BEGINNING

## QUICK START GUIDE

- 1) Prior to first use verify that the circuit breakers are on.
- 2) The heating element on this unit may emit a slight, harmless odor when first used. This odor is a normal reaction to heating the internal heater parts

for the first time. This odor will dissipate and should not happen again.

- 3) The information regarding the model number and other specifics about this electric fireplace can be found behind the side bricks.

## IMPORTANT - INSTRUCTIONS - WARNINGS

**The following instructions and precautions should be followed when using this or any heating appliance to reduce the risk of fire, electric shock, and injury to persons.**

- 1) read all instructions before using this fireplace.
- 2) This fireplace can become hot when in use. To avoid burns do not allow bare skin to come in contact the hot surfaces. The trim around the heater opening becomes hot during operation. Keep combustible materials, such as furniture, pillows, bedding, papers, clothes, and curtains at least 3 feet (.9m) from the front of the unit.
- 3) Extreme caution is necessary when any heater is used by or near children or invalids and whenever the fireplace is left operating and unattended.
- 4) Do not operate any fireplace if the heater has malfunctioned, or if the fireplace has been dropped or damaged in any manner.
- 5) Do not use outdoors.
- 6) This fireplace is not intended for use in bathrooms, laundry areas and similar locations.
- 7) Do not insert or allow foreign objects to enter any ventilation or exhaust opening as this may cause an electric shock or fire, or damage to the heater.
- 8) To prevent a possible fire, do not block air intakes or exhaust in any manner.
- 9) All electric heaters have hot and arcing or sparking parts inside. Do not use this appliance in areas where gasoline, paint or flammable liquids are stored or anywhere the unit will be exposed to flammable liquids.
- 10) Do not modify this fireplace, use it only as described in this manual. Any other use not recommended by the manufacturer may cause fire, electric shock or injury to persons.
- 11) Do not burn wood or other materials in this fireplace.
- 12) Do not strike fireplace glass
- 13) Always use a certified electrician for installation.
- 14) Disconnect all power coming to the fireplace at the main service panel before performing any cleaning, or maintenance.
- 15) When transporting or storing the fireplace, keep in a dry place, free from excessive vibration and store as to avoid damage.

## IMPORTANT SAVE THESE INSTRUCTIONS

## SECTION 2: PREPARING FIREPLACE FOR USE

Pre-Installation Diagram: Figure 1

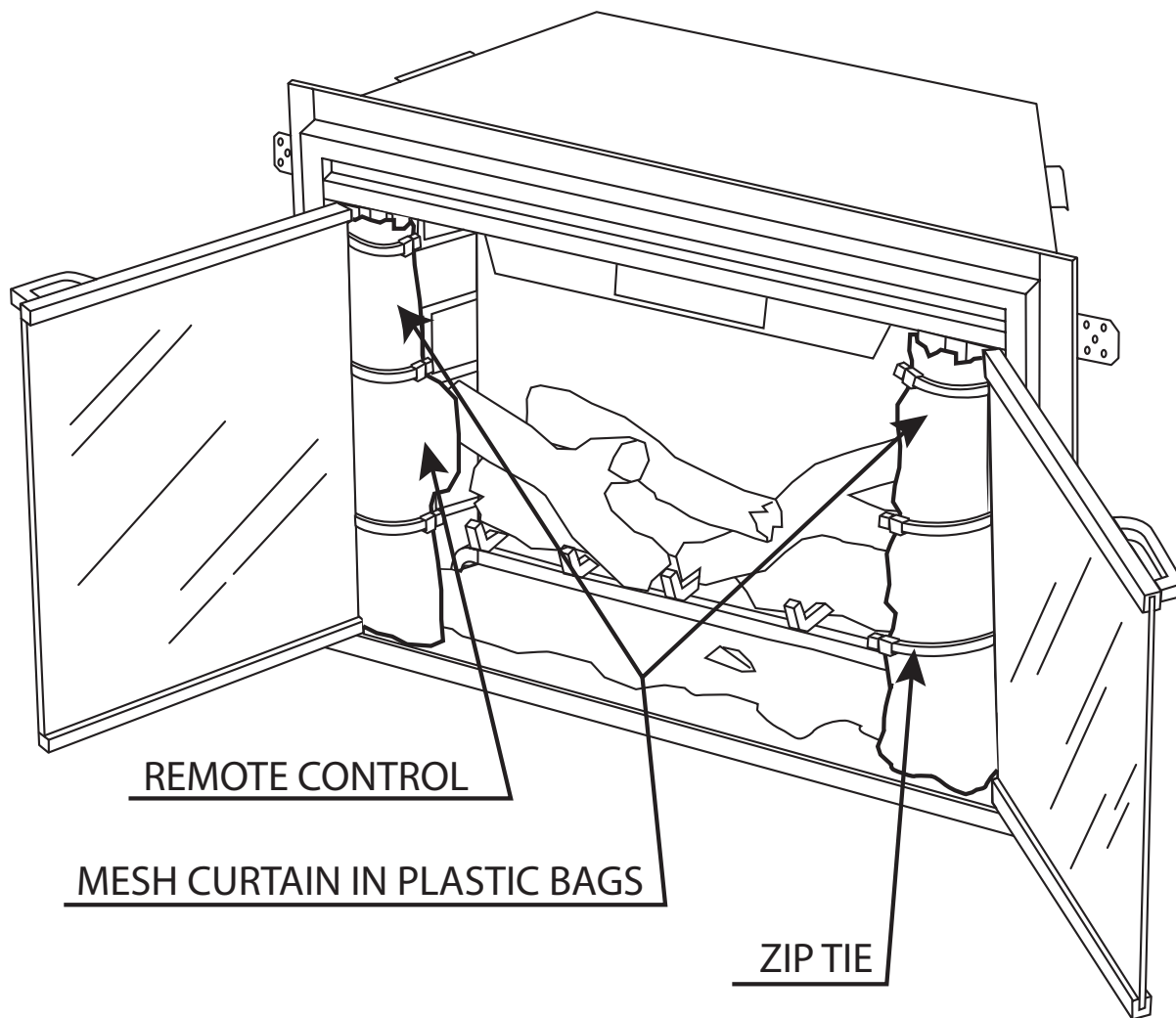

**If the protective clear plastic film covering the front of the eclectic fireplace has not been removed, please carefully remove it at this time.**

- 1) open the front glass doors.
- 2) Attached to each side of the inside walls are the mesh curtains. Please use scissors or wire cutters and carefully remove the zip ties that are securing the curtains.
- 3) The curtains are inside of plastic bags, please remove these bags carefully as they may have oil on the surface. This oil is used in the manufacturing process to help the curtains inhibit rust.
- 4) Inside the curtain bag on the left side is

a smaller bag which contains a box. This box contains the remote control transmitter.

- 5) Remove the remote control transmitter from the box and install the included batteries. Follow the instructions in the next section to operate the controls of your electric fireplace.

**CAUTION: Oil residue from the mesh curtains and the packaging bags they are in can stain clothes, fabric and carpet. Please take care when handling these bags and dispose of them properly.**

# SECTION 3: PRODUCT ORIENTATION

Figure 2

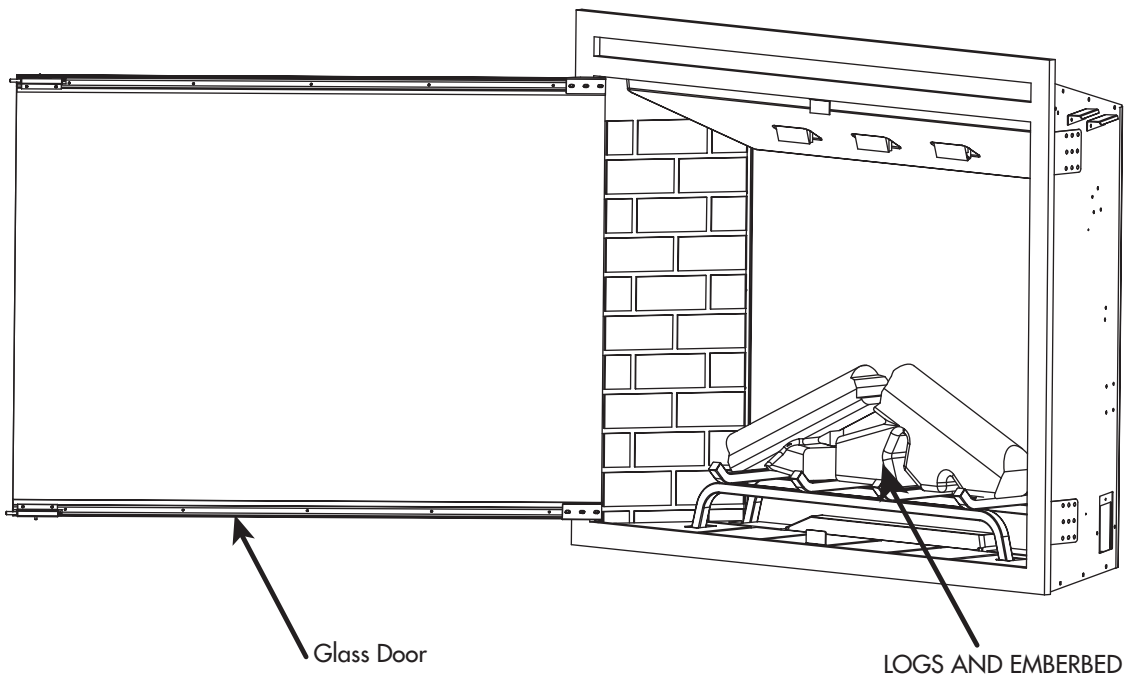
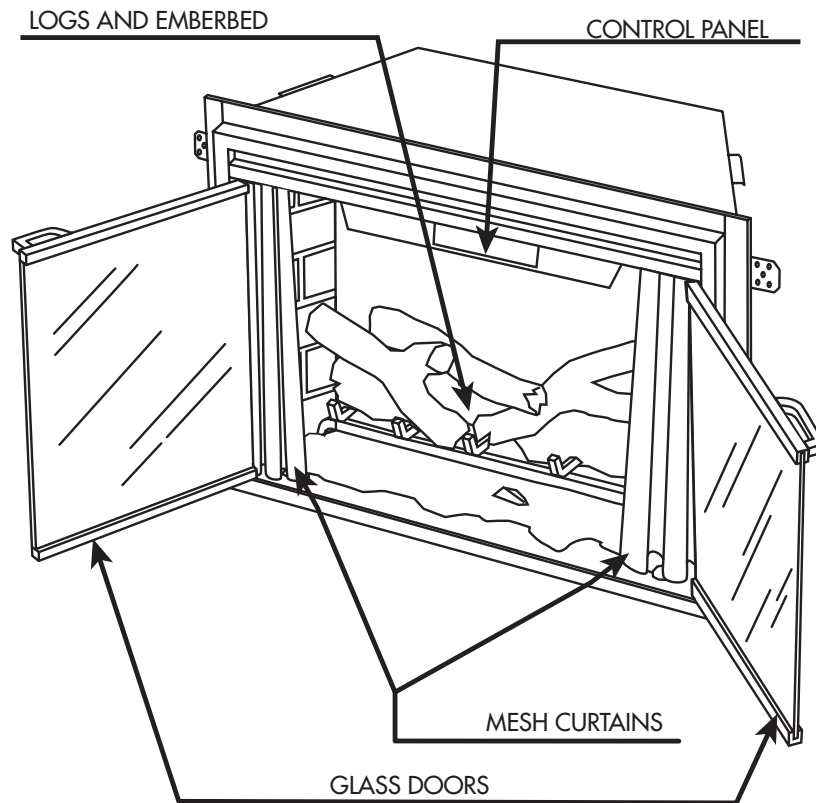

Some of the following illustrations are shown without the glass doors and mesh curtain. This is only to help the illustrations print more clearly.

# SECTION 4: OPERATION

## CONTROL PANEL FUNCTIONS

**TO ACCESS CONREOL PANEL** - Open the front glass doors, then slide the mesh curtains to the sides. Lift the hinged door that covers the control panel (figure 3).

**Note:**  
The 2 switches located at the lower right of the emberbed must be in the ON position to operate any functions of the fireplace.

 - **POWER**  
The POWER button supplies power to all of the functions of the fireplace. The POWER button will put the insert in a standby mode. This will turn off all functions at once but will hold the settings in the memory. By pressing the POWER button again the unit will turn on at the same settings.

**NOTE:** Holding the POWER button on the control panel for 10 seconds will disable the heater function.

**FLAME (▲ ▼) -**  
There are 6 flame settings that can be selected.

**EMBERS -**  
Adjust undulating emberbed effect. There are 3 levels including the OFF setting.

**HEATER (▲ ▼) -**  
The ▲ ▼ buttons will change the thermostat by 1 °F (1 °C.)  
The temperature setting range is 59 °F - 86 °F (15 °C and 30 °C).

**NOTE:** To change between °F and °C press and hold the HEATER button on the control panel for 10 seconds.

**NOTE:** After the heater function or power is shutoff the blower will continue to run for several minutes to cool the internal components.

**TIMER -**  
The TIMER button will cycle through the 10 timer settings (30 minutes, 1 Hour, 2H, 3H, 4H, 5H, 6H, 7H, 8H, and 9H) and the OFF setting.

**DOWNLIGHT -**  
There are 2 selectable settings and OFF. Setting 1 is constantly on and setting 2 change intensity to mimic a real fire.

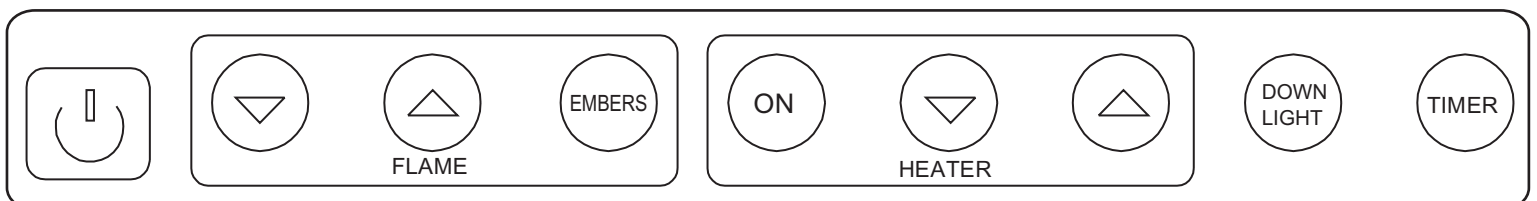
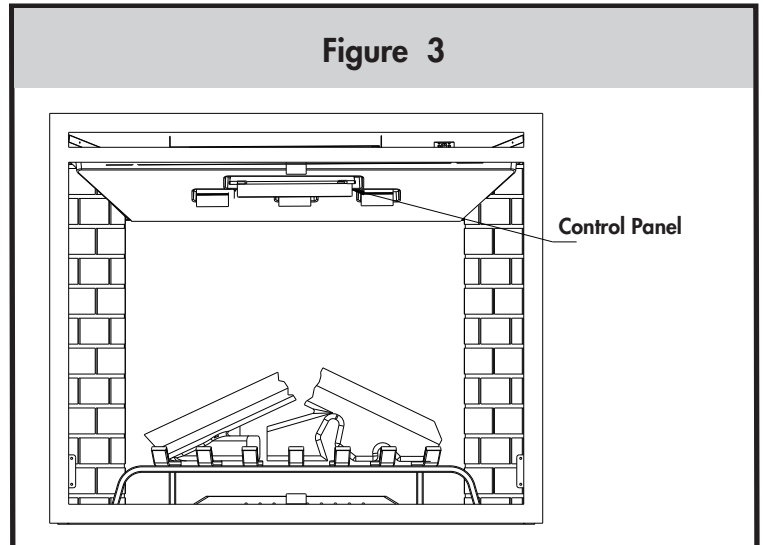

## **REPLACING THE REMOTE CONTROL BATTERY**

When the remote control stops operating or its range seems reduced, it is time to replace the battery with a new one.

1. The battery compartment is located on the back end of the remote.
2. Press and slide the battery door open and remove the old battery.
3. Insert a CR2032 battery, checking that the "+" and "-" terminals of the battery matches the inside of the battery compartment.
4. Replace the battery compartment door.

## **DISPOSAL OF USED BATTERIES**

Battery may contain hazardous substances which could endanger the environment and human health.

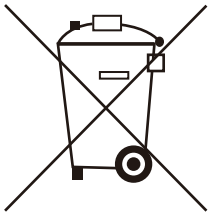

This symbol marked on the battery and/or packaging indicates that used battery shall not be treated as municipal waste. Batteries should be disposed of at an appropriate collection point for recycling.

By ensuring the used batteries are disposed of correctly, you will help preventing potential negative consequences for the environment and human health. The recycling of materials will help to conserve natural resources.

For more information about recycling of used batteries, please contact your local municipality waste disposal service.



**WARNING:** Make sure the power is turned off before proceeding. Any electrical repairs or rewiring of this unit should be carried out by a licensed electrician in accordance with national and local codes.

If repairing or replacing any electrical component or wiring, the original wire routing, color coding and securing locations must be followed.



**WARNING:** Electrical outlet wiring must comply with local building codes and other applicable regulations to reduce the risk of fire, electrical shock and injury to persons.



**WARNING:** Do not use this fireplace if any part of it has been under water. Immediately call a qualified service technician to inspect the fireplace and replace any part of the electrical system.



**Warning:** Disconnect power before attempting any maintenance or cleaning to reduce the risk of fire, electrical shock or personal injury.



**Warning:** During any service of this appliance, the power to the unit must be turned off. First turn the main power switch to the "OFF" position. Then remove the electrical plug from the wall outlet.

**Figure 5**

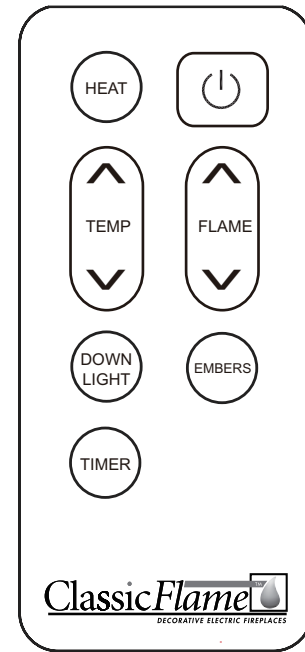

**NOTE:** PLEASE OPERATE REMOTE TRANSMITTER AT A SLOW MEASURED PACE. PRESS THE REMOTE CONTROL BUTTONS WITH AN EVEN MOTION AND GENTLE PRESSURE. REPEATEDLY PRESSING BUTTONS IN RAPID SUCCESSION MAY CAUSE THE TRANSMITTER TO MALFUNCTION.

## **TWO YEAR LIMITED WARRANTY (PROFESSIONALLY INSTALLED AND/OR BUILT IN ELECTRIC INSERTS)**

Twin-Star International, Inc. (the "Company") warrants to the original purchaser of a new professionally installed and/or built in ClassicFlame Electric Fireplace Insert (the "Fireplace Insert") is free from manufacturing defects in materials and workmanship for a period of two (2) years from the date of original retail purchase from a qualified/authorized Twin-Star dealer, subject to the following terms, conditions and limitations. This warranty is for the USA and Canada only.

### **I. What this limited warranty covers and for how long**

The Company warrants the Fireplace Insert to be free from defects in material and workmanship for a period of two (2) years from the date of original retail purchase, as follows: replacement of defective products or parts (with no in-home services) as further described in Part IV below.

### **II. What this limited warranty does not cover**

This limited warranty does not apply to

- (a) replacement of Fireplace Insert light bulbs,
- (b) Fireplace Insert components that have been repaired (except by the Company or its authorized service representatives) or otherwise altered or modified,
- (c) damage, malfunction or defects resulting from shipping or transit, misuse, abuse, accident, neglect, incorrect installation, improper maintenance or handling, or operation with an incorrect power source,
- (d) damage from fire, water, lightning, power surges, abnormal environmental conditions or other acts of nature, and
- (e) normal wear and tear.

The Company reserves the right to assess all warranty claims and to determine if the claimed defects or damages are covered by this limited warranty. This limited warranty applies only to the original purchaser of the Fireplace Insert from a qualified/authorized Twin-Star dealer in the USA or Canada, and is not transferable.

### **III. What you must do to get service under this limited warranty**

For warranty service, please contact the Company by

phone at 1-866-661-1218, or by mail at 1690 South Congress Avenue Suite-210, Delray Beach, FL 33445, USA. Please have proof of purchase, catalogue/model, manufacturer's date code and serial numbers available when calling. Proof of purchase showing the original purchase date and location is required to obtain warranty service.

### **IV. What the Company will do in the event of a covered warranty claim**

For valid warranty claims made prior to the second anniversary of the date of original retail purchase, the Company will elect in its sole discretion to either repair or replace the covered defective product or part without charge. If the Company is unable to repair or replace the covered defective product or part, or if repair or replacement is not commercially practicable or cannot be timely made, the Company may elect in its sole discretion, in lieu of replacement, to refund the purchase price for the defective product or part. Warranty services under this paragraph do not include on-site or in-home warranty services, and you will be solely responsible for all expenses incurred for the removal of the defective product or part and installation of the replacement product or part, including, without limitation, all labor costs and all shipping and transportation costs to and from the Company and/or its authorized dealer or service agent.

All warranty services will be performed solely by the Company's authorized dealers or service agents. On-site or in-home services not covered by this limited warranty may be performed at your specific request and expense, at the Company's customary rates for such services.

### **V. DISCLAIMER OF WARRANTIES AND LIABILITY LIMITATIONS**

THERE ARE NO EXPRESS WARRANTIES MADE BY THE COMPANY OTHER THAN THOSE LIMITED WARRANTIES DESCRIBED ABOVE. THE COMPANY DISCLAIMS ALL IMPLIED WARRANTIES, INCLUDING, WITHOUT LIMITATION, ANY IMPLIED WARRANTIES OF MERCHANTABILITY AND FITNESS FOR A PARTICULAR PURPOSE. TO THE EXTENT THAT ANY APPLICABLE JURISDICTION PROHIBITS DISCLAIMER OF IMPLIED WARRANTIES, SUCH IMPLIED WARRANTIES SHALL BE LIMITED IN DURATION TO THE APPLICABLE PERIODS OF TIME SET FORTH IN THE EXPRESS LIMITED WARRANTIES DESCRIBED ABOVE.



IN NO EVENT WILL THE COMPANY, OR ANY OF ITS DIRECTORS, OFFICERS OR AGENTS, BE LIABLE TO ANY PURCHASER, OWNER, OR USER OF THE FIREPLACE INSERT, OR TO ANY THIRD PARTY, WHETHER IN CONTRACT, IN TORT, OR ON ANY OTHER BASIS, FOR ANY INDIRECT, SPECIAL, PUNITIVE, EXEMPLARY, CONSEQUENTIAL, OR INCIDENTAL LOSS, COST, OR DAMAGE ARISING OUT OF OR IN CONNECTION WITH THE SALE, MAINTENANCE, USE, OR INABILITY TO USE THE FIREPLACE INSERT, EVEN IF THE COMPANY OR ITS DIRECTORS, OFFICERS OR AGENTS HAVE BEEN ADVISED OF THE POSSIBILITY OF SUCH LOSSES, COSTS OR DAMAGES, OR IF SUCH LOSSES, COSTS, OR DAMAGES ARE FORESEEABLE. IN NO EVENT WILL THE COMPANY, OR ANY OF ITS DIRECTORS, OFFICERS OR AGENTS, BE LIABLE FOR ANY DIRECT LOSSES, COSTS, OR DAMAGES THAT EXCEED THE PURCHASE PRICE OF THE FIREPLACE INSERT. SOME JURISDICTIONS DO NOT ALLOW LIMITATIONS

ON HOW LONG AN IMPLIED WARRANTY LASTS OR THE EXCLUSION OR LIMITATION OF INCIDENTAL OR CONSEQUENTIAL DAMAGES, SO THE ABOVE LIMITATIONS OR EXCLUSIONS MAY NOT APPLY TO YOU.

**ANY AND ALL SERVICE OR REPAIR WORK DEEMED NECESSARY MUST BE PERFORMED BY A REPAIR SPECIALIST. DO NOT ATTEMPT TO DO ANY SERVICE OR REPAIR WORK YOURSELF. IMPROPER SERVICE OR REPAIR MAY RESULT IN PROPERTY DAMAGE, PERSONAL INJURY OR DEATH.**

This limited warranty gives you specific legal rights, and you may also have other rights which vary from jurisdiction to jurisdiction. The provisions of the United Nations Convention on Contracts for the Sale of Goods shall not apply to this limited warranty or the sale of products covered by this limited warranty.

**RESULT IN PROPERTY DAMAGE, PERSONAL INJURY OR DEATH.**

Twin-Star International, Inc.  
Delray Beach, FL 33445

Made in China  
Printed in China

© 2011, Twin-Star International, Inc.

## FOYER ÉLECTRIQUE ENCASTRÉ

# GUIDE DE L'UTILISATEUR

**NUMÉRO DE MODÈLES:**

**39EB500ARA**

**39EB500GRA**

**39EB500GRS**

### RENSEIGNEMENTS SUR LA SÉCURITÉ

VEUILLEZ LIRE CE GUIDE AVANT D'UTILISER L'APPAREIL

#### AVERTISSEMENT

**NE PAS SUIVRE LES RENSEIGNEMENTS INDIQUÉS DANS CE GUIDE POURRAIT ENTRAÎNER UN CHOC ÉLECTRIQUE, UN INCENDIE, DES BLESSURES OU LE DÉCÈS.**

**NE PAS CONSERVER OU UTILISER D'ESSENCE OU TOUT AUTRE LIQUIDE OU SOURCE DE VAPEURS INFLAMMABLES PRÈS DE CET APPAREIL OU DE TOUT AUTRE APPAREIL DU MÊME TYPE.**

Nous vous remercions et vous félicitons d'avoir acheté un foyer Classic Flame. Veuillez lire les instructions d'installation avant d'installer et de faire fonctionner cet appareil.

**IMPORTANT:** Veuillez lire attentivement toutes les instructions et tous les avertissements avant de commencer à utiliser l'appareil. Ne pas se conformer à ces instructions pourrait entraîner un choc électrique, un risque d'incendie et/ou de blessure, en plus d'annuler la garantie.

### Service à la clientèle :

[www.twinstarhome.com](http://www.twinstarhome.com)

Service en anglais : 866-661-1218

Service en français : 866-374-9203

Service en espagnol : 866-661-1218

F-1

Twin-Star International, Inc.  
Delray Beach, FL33445

Imprimé en Chine  
Fabriqué en Chine

# SECTION 1: POUR COMMENCER

## GUIDE DE DÉMARRAGE RAPIDE

1) Avant d'utiliser le foyer la première fois, assurez-vous que les disjoncteurs sont en position de fonctionnement.

2) L'élément chauffant de cet appareil pourra émettre une légère odeur inoffensive à la première utilisation. Cette odeur est une réaction normale au premier chauffage des pièces internes du

système de chauffage. Elle va se dissiper et ne réapparaîtra pas par la suite.

3) Les informations à propos du numéro de modèle et d'autres spécificités concernant ce foyer électrique peuvent être localisées derrière les briques latérales.

## IMPORTANT - INSTRUCTIONS - AVERTISSEMENTS

**Les instructions et précautions suivantes devraient être suivies au moment d'utiliser le présent appareil de chauffage ou tout autre appareil de chauffage pour réduire le risque d'incendie, de choc électrique et de blessure.**

1) Lire toutes les instructions avant de commencer à utiliser ce foyer.

2) Ce foyer peut devenir chaud pendant l'utilisation. Pour éviter les brûlures, ne pas permettre à la peau nue d'entrer en contact avec les surfaces chaudes. La garniture autour de l'ouverture de l'appareil de chauffage peut devenir chaude pendant le fonctionnement de l'appareil. Garder tout élément combustible, comme les meubles, oreillers, couvertures, papiers, vêtements et rideaux à une distance d'au moins 0,9 m (3 pi) de l'avant de l'appareil.

3) Il faut faire preuve d'une extrême prudence lorsque l'appareil de chauffage fonctionne et que des enfants ou des personnes handicapées se trouvent près de celui-ci ou lorsqu'il fonctionne sans surveillance.

4) Ne pas utiliser le foyer si l'élément chauffant a mal fonctionné ou si le foyer a été échappé ou endommagé de quelque façon que ce soit.

5) Ne pas utiliser ce foyer à l'extérieur.

6) Cet appareil de chauffage n'est pas conçu pour être utilisé dans une salle de bain, une salle de lavage et d'autres endroits semblables.

7) Ne pas insérer d'objets dans les ouvertures prévues pour la ventilation ou l'évacuation ou permettre que de tels objets n'y soient insérés car cela pourrait causer un choc électrique, déclencher un incendie ou endommager l'appareil.

8) Pour empêcher toute possibilité d'incendie, ne bloquer d'aucune manière les prises d'air ou prises d'évacuation.

9) Tous les appareils de chauffage électriques comportent des pièces chaudes, des pièces avec zone d'arc ou décharge disruptive à l'intérieur. Ne pas utiliser cet appareil dans un endroit où sont stockés de l'essence, de la peinture ou des liquides inflammables ou dans tout endroit où l'appareil sera exposé à des liquides inflammables.

10) Ne pas modifier le foyer et ne l'utiliser que de la façon décrite dans ce guide. Toute autre utilisation non recommandée par le fabricant pourrait causer un incendie, un choc électrique ou des blessures.

11) Ne pas brûler de bois ou d'autres matériaux dans ce foyer.

12) Ne pas cogner sur la vitre du foyer.

13) Faire installer le foyer par un électricien certifié.

14) Débrancher toute alimentation électrique entre le panneau électrique principal et le foyer avant d'effectuer tout nettoyage ou entretien.

15) Lorsque vous transportez ou entreposez le foyer, ce dernier doit être conservé dans un endroit sec, libre de toute vibration excessive et entreposé de façon à éviter qu'il ne soit endommagé.

## VEUILLEZ CONSERVER CES INSTRUCTIONS

## SECTION 2: PRÉPARER LE FOYER AVANT DE L'UTILISER

Figure 1

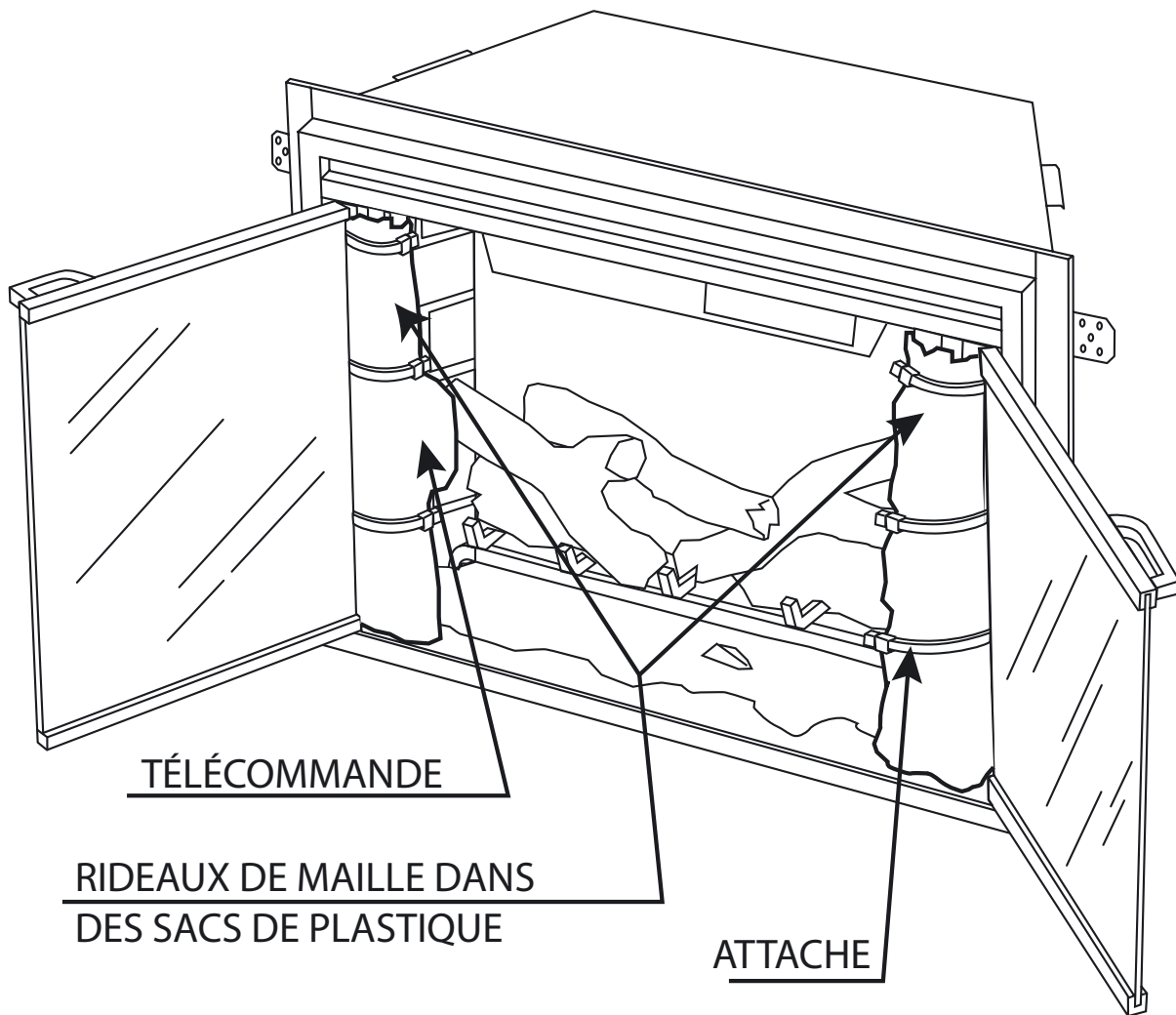

**Si le film protecteur transparent qui recouvre l'avant du foyer électrique n'a pas été retiré, veuillez le retirer maintenant avec précaution.**

- 1) Ouvrez les portes de verre.
- 2) Des rideaux en maille sont attachés sur les côtés des murs intérieurs. Veuillez utiliser des ciseaux ou des coupe-fils pour retirer les attaches qui retiennent les rideaux.
- 3) Les rideaux sont protégés par des sacs de plastique. Veuillez faire attention lorsque vous retirez les sacs car il pourrait y avoir de l'huile sur la surface de ceux-ci. Cette huile a été utilisée pendant le processus de fabrication pour protéger les rideaux et les empêcher de rouiller.

- 4) Du côté gauche, à l'intérieur du sac contenant les rideaux, se trouve un petit sac contenant une boîte; cette boîte contient la télécommande.
- 5) Sortez la télécommande de la boîte et installez-y les batteries fournies. Suivez les directives de la section suivante pour savoir comment utiliser votre foyer électrique.

**MISE EN GARDE : les résidus d'huile se trouvant sur les rideaux de maille et les sacs qui les contenaient peuvent tacher les vêtements, les tissus et les tapis. Veuillez faire attention lorsque vous manipulez les sacs et les jeter de façon appropriée.**

## SECTION 3 : ORIENTATION VERS LE PRODUIT

Figure 2

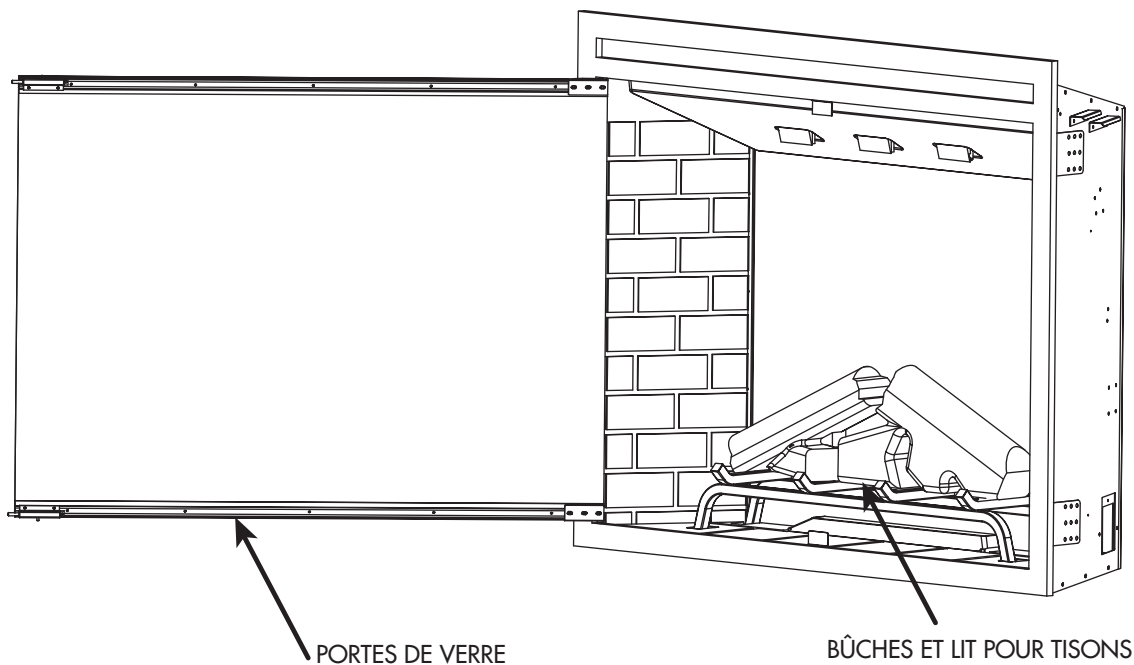
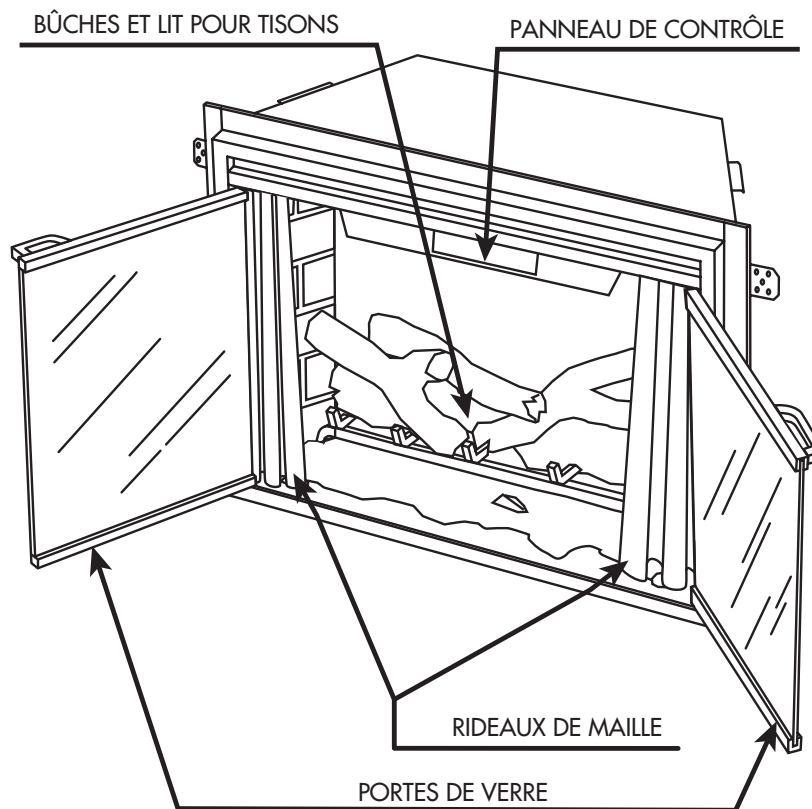

Certaines des illustrations suivantes n'incluent pas les portes de verre et le rideau de mailles.  
Cela ne vise qu'à favoriser une meilleure impression des illustrations.

## SECTION 4: FONCTIONNEMENT

### FONCTIONS DU PANNEAU DE CONTRÔLE

**ACCEDER AU PANNEAU DE CONTROLE** – Ouvrir les portes en verre frontales, puis faire glisser les rideaux de maille sur les côtés. Soulever la porte à charnière qui couvre le panneau de contrôle (figure 3).

**Note:** Les deux interrupteurs situés en bas à droite du mâchefer de la cheminée doivent être en position de marche « ON » pour activer toutes les fonctions de la cheminée.

#### - **POWER (ALIMENTATION)**

La touche POWER (ALIMENTATION) fournit l'alimentation nécessaire à toutes les fonctions du foyer. La touche ALIMENTATION mettra l'insertion en mode de veille. Cela désactivera toutes les fonctions à la fois mais conservera les réglages en mémoire. En appuyant de nouveau sur la touche POWER, l'unité se rallumera en se basant sur les mêmes réglages.

**NOTE:** Le fait de maintenir la touche POWER appuyée pendant 10 secondes désactivera la fonction de chauffage.

#### **FLAME (FLAMME) (▲ ▼) -**

Il existe six réglages de flamme pouvant être sélectionnés.

#### **EMBERS (BRAISES) -**

Ajuster l'effet d'ondulation braisé. Il existe 3 niveaux incluant le réglage désactivé (OFF).

#### **HEATER (CHAUFFAGE) (▲ ▼) -**

Les touches ▲ ▼ modifieront le thermostat par 1 °F (1 °C.)

Le champ de réglage de la température varie de 59 °F - 86 °F (15 °C et 30 °C).

**NOTE:** Pour basculer entre °F et °C, maintenir appuyé le bouton HEATER sur le panneau de contrôle pendant 10 secondes.

**NOTE:** Après que la fonction chauffage ou l'alimentation ait été désactivée, le ventilateur continuera de fonctionner pendant quelques minutes afin de refroidir les composants internes.

#### **TIMER (MINUTEUR)-**

La touche TIMER sélectionnera de façon cyclique parmi les dix réglages possibles du minuteur (30 minutes, 1 Heure, 2H, 3H, 4H, 5H, 6H, 7H, 8H, et 9H) et le réglage Désactivé (OFF).

#### **DOWNLIGHT (SPOT)-**

Il existe deux réglages sélectionnables et le réglage Désactivé (OFF). Le réglage 1 fournit un éclairage constant, tandis que le réglage 2 change l'intensité de façon à mimer un vrai feu.

Figure 3

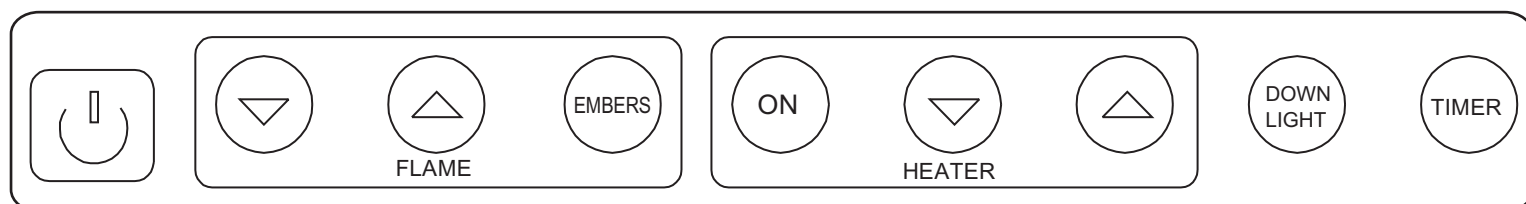
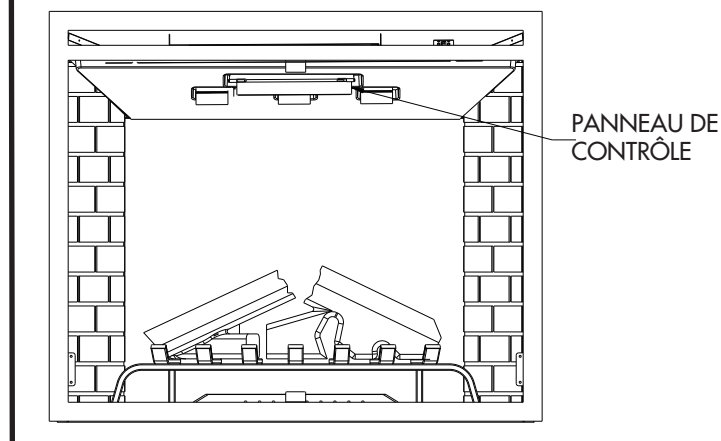

## REPLACEMENT DES PILES DE LA TÉLÉCOMMANDE

Lorsque la télécommande cesse de fonctionner ou si sa portée semble réduite, il est temps de remplacer les piles.

1. Le compartiment des piles est situé dans le bout arrière de la télécommande.
2. Pousser le petit ergot vers l'intérieur en ouvrant la porte du compartiment et retirer les vieilles piles.
3. Insérer une pile CR2032, s'assurer que l'orientation des bornes « + » et « - » correspond aux indications à l'intérieur du compartiment des piles.

## ÉLIMINATION DES PILES USAGÉES

Les piles peuvent contenir des matières dangereuses qui pourraient menacer l'environnement ou la santé.



Le symbole qui se trouve sur la pile ou l'emballage indique que les piles usagées ne doivent pas être traitées comme des ordures ménagères. Les piles doivent être rapportées au point de collecte approprié aux fins de recyclage.

L'élimination appropriée des piles usagées permet d'éviter des conséquences négatives sur l'environnement ou la santé. Le recyclage des matériaux aide à la conservation des ressources naturelles.

Pour obtenir de plus amples renseignements sur le recyclage des piles usagées, communiquer avec le service d'élimination des déchets de la municipalité.

Figure 4

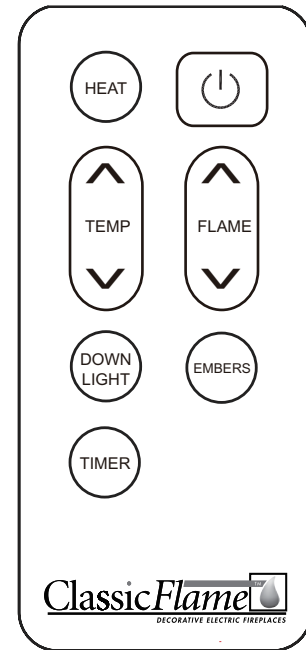

NOTE : VEUILLEZ UTILISER LA TÉLÉCOMMANDE À UN RYTHME LENT ET RÉGULIER. APPUYER SUR LES BOUTONS DE LA TÉLÉCOMMANDE DE FAÇON ÉGALE EN EXERÇANT UNE LÉGÈRE PRESSIION. LE FAIT D'APPUYER RAPIDEMENT SUR LES BOUTONS DE FAÇON RÉPÉTITIVE PEUT ENTRAÎNER UN MAUVAIS FONCTIONNEMENT DE L'ÉMETTEUR.



**AVERTISSEMENT:** S'assurer que l'appareil est débranché avant de commencer. Toute réparation électrique ou tout remplacement du câblage électrique de cette unité devrait être effectué par un électricien agréé, conformément aux codes nationaux et locaux.

Au moment de la réparation ou du remplacement de pièces électriques ou du câblage, le routage original des câbles, les codes de couleurs et la sécurité des lieux doivent être respectés.



**AVERTISSEMENT:** Le raccordement des prises électriques doit être conforme aux codes du bâtiment locaux et à tout autre règlement en vigueur afin de réduire les risques d'incendie, de choc électrique et de blessures corporelles.



**AVERTISSEMENT:** Ne pas utiliser cet appareil s'il a été en tout ou en partie immergé dans l'eau. Communiquer immédiatement avec un technicien qualifié en entretien et en réparation pour qu'il inspecte le foyer et remplace les pièces du système électrique.



**AVERTISSEMENT:** Débrancher l'alimentation électrique avant l'entretien ou le nettoyage afin de réduire les risques d'incendie, de choc électrique ou de blessures corporelles.



**AVERTISSEMENT:** L'unité doit être débranchée pendant l'entretien ou la réparation de l'appareil. D'abord, placer le commutateur principal à la position ARRÊT. Puis retirer la fiche électrique de la prise murale.

# GARANTIE LIMITÉE DE DEUX ANS

## (POÊLE ENCASTRABLE ÉLECTRIQUE INSTALLÉ PROFESSIONNELLEMENT ET/OU INTÉGRÉ)

Twin-Star International Inc. (la « Compagnie ») garantit à l'acheteur d'origine d'un poêle encastrable électrique ClassicFlame installé professionnellement et/ou intégré (le « Poêle Encastrable ») que celui-ci est exempt de défaut des matériaux ou de la main-d'œuvre pour une période de deux (2) ans à partir de la date d'achat original au détail chez un détaillant Twin-Star qualifié et autorisé, sous réserve des modalités, des conditions et des exceptions suivantes. Cette garantie s'applique uniquement aux É.-U. et au Canada.

### I. Éléments couverts par cette garantie limitée et durée de la garantie

La Compagnie garantit que le Poêle Encastrable est exempt de défaut des matériaux ou de la main-d'œuvre pour une période de deux (2) ans à partir de la date d'achat original du produit, selon les modalités suivantes : remplacement des produits ou des composants défectueux (sans service à domicile), tel qu'expliqué dans la Section IV.V.

### II. Éléments non couverts par cette garantie limitée

Cette garantie limitée ne couvre pas

- (a) le remplacement des ampoules du Poêle encastrable;
- (b) les composants du Poêle Encastrable qui ont été réparés (par une personne autre que le personnel de l'entreprise ou de ses représentants autorisés du service à la clientèle) ou qui ont subi toute modification ou altération;
- (c) les dommages, les défauts de fonctionnement ou les vices attribuables à l'expédition ou au transport, à une mauvaise utilisation, à l'abus, à un accident, à la négligence, à une installation incorrecte, à un entretien ou une manipulation inappropriés, ou à l'utilisation du produit avec une source de courant inappropriée;
- (d) les dommages causés par le feu, l'eau, la foudre, les surtensions, les conditions environnementales anormales ou tout autre cas fortuit; et
- (e) l'usure normale.

La Compagnie se réserve le droit d'évaluer toutes les réclamations au titre de la garantie et de déterminer si les défauts ou les dommages déclarés sont couverts par cette garantie limitée. La présente garantie limitée couvre uniquement l'acheteur d'origine du Poêle Encastrable si celui-ci a été acheté chez un détaillant

Twin-Star qualifié et autorisé aux É.-U. ou au Canada, et n'est pas transférable.

### III. Marche à suivre pour bénéficier des services offerts par cette garantie limitée

Pour bénéficier du service offert par cette garantie, veuillez communiquer avec la Compagnie par téléphone au 1-866-661-1218, ou par courrier au 1690 South Congress Avenue Suite-210, Delray Beach, FL 33445, USA. Au moment de l'appel, veuillez avoir sous la main la preuve d'achat, le catalogue ou le modèle, le code de date du fabricant et les numéros de série. La preuve d'achat, comportant la date et l'emplacement de l'achat original, est nécessaire pour bénéficier du service offert par la garantie.

### IV. Démarche de la Compagnie en cas de réclamation couverte par la garantie

Pour les réclamations au titre de la garantie au cours des deux premières années suivant l'achat original au détail, la Compagnie décidera, à sa seule discrétion, de réparer ou de remplacer sans frais le produit ou composant défectueux couvert. Si la Compagnie n'est pas en mesure de réparer ou de remplacer le produit ou composant défectueux couvert, ou si la réparation ou le remplacement est commercialement irréalisable ou ne peut être effectué en temps opportun, la Compagnie peut choisir, à sa seule discrétion, au lieu de réparer ou de remplacer le produit ou le composant défectueux, d'en rembourser le prix d'achat. Les services offerts par la garantie énoncés dans ce paragraphe ne comprennent pas les services sur place ou à domicile, et vous serez entièrement responsable des coûts encourus par le retrait du produit ou composant défectueux et l'installation du produit ou composant de remplacement, incluant, sans y être limité, tous les coûts de main-d'œuvre et les coûts d'expédition et de transport de la Compagnie et/ou de son détaillant ou agent de service autorisé.

Tous les services offerts par la garantie seront rendus uniquement par les détaillants ou agents de service autorisés par la Compagnie. Les services sur place ou à domicile non couverts par cette garantie limitée peuvent être rendus si vous en faites la demande et êtes prêt à en assumer les coûts, au tarif habituel prévu par la Compagnie pour ce type de services.



## V. EXONÉRATION DES GARANTIES ET LIMITATIONS DE RESPONSABILITÉ

LA COMPAGNIE NE DONNE AUCUNE GARANTIE EXPRESSE AUTRE QUE LES GARANTIES LIMITÉES SUSMENTIONNÉES. LA COMPAGNIE DÉCLINE TOUTE GARANTIE IMPLICITE, INCLUANT, SANS Y ÊTRE LIMITÉ, TOUTE GARANTIE DE QUALITÉ MARCHANDE OU D'ADAPTATION À UNE FIN PARTICULIÈRE. DANS LA MESURE OÙ TOUTE JURIDICTION APPLICABLE INTERDIT L'EXONÉRATION DE GARANTIES IMPLICITES, LA DURÉE DE CES GARANTIES IMPLICITES SERA LIMITÉE AUX PÉRIODES APPLICABLES PRÉSENTÉES DANS LES GARANTIES EXPRESSES SUSMENTIONNÉES.

EN AUCUN CAS LA COMPAGNIE, SES DIRECTEURS, SES CADRES OU SES AGENTS NE SERONT RESPONSABLES ENVERS TOUT ACHETEUR, PROPRIÉTAIRE, UTILISATEUR DU POÊLE ENCASTRABLE OU ENVERS TOUT TIERS, QUE CE

SOIT DANS LE CADRE DU CONTRAT, EN CAS DE PRÉJUDICE, OU EN TOUTE AUTRE CIRCONSTANCE, DE TOUT DOMMAGE, DÉPENSE OU PERTE DIRECTS, INDIRECTS, SPÉCIAUX, PUNITIFS, EXEMPLAIRES OU CONSÉCUTIFS DUS OU ASSOCIÉS À LA VENTE OU À L'ENTRETIEN DU POÊLE ENCASTRABLE, À SON UTILISATION OU À L'INCAPACITÉ DE L'UTILISER, MÊME SI LA COMPAGNIE, SES DIRECTEURS, SES CADRES OU SES AGENTS ONT ÉTÉ MIS AU COURANT DE LA POSSIBILITÉ DE TELS DOMMAGES, DÉPENSES OU PERTES, ET MÊME SI DE TELS DOMMAGES, DÉPENSES OU PERTES SONT PRÉVISIBLES. EN AUCUN CAS LA COMPAGNIE, SES DIRECTEURS, SES CADRES OU SES AGENTS, NE SERONT RESPONSABLES DE TOUT DOMMAGE, DÉPENSE OU PERTE DIRECTS EXCÉDANT LE PRIX D'ACHAT DU POÊLE ENCASTRABLE.

Certaines juridictions ne permettent pas d'exonération ou de réserve pour ce qui est de la couverture des dommages directs ou consécutifs et de la durée de toute garantie implicite; il se peut donc que les exonérations ou limitations décrites précédemment ne puissent s'appliquer.

Twin-Star International, Inc.  
Delray Beach, FL 33445

Fabriqué en Chine  
Imprimé en Chine

# CHIMENEA ELÉCTRICA EMPOTRADA

## GUÍA DEL USUARIO

**NÚMERO DE MODELO:**

**39EB500ARA**

**39EB500GRA**

**39EB500GRS**

**INFORMACIÓN DE SEGURIDAD PARA EL CONSUMIDOR.  
LEA ESTE MANUAL ANTES DE UTILIZAR ESTE APARATO**

### **¡ADVERTENCIA!**

**AL NO SEGUIR LAS INSTRUCCIONES INDICADAS EN ESTE MANUAL, PUEDE CAUSAR CHOQUES ELÉCTRICOS O UN INCENDIO, PROVOCANDO DAÑOS MATERIALES, LESIONES O UNA PÉRDIDA DE VIDA.**

**NO GUARDE, NI UTILICE GASOLINA U OTROS LÍQUIDOS O PRODUCTOS QUE CAUSAN VAPORES INFLAMABLES, CERCA DE ESTE APARATO O DE CUALQUIER OTRO APARATO.**

Gracias y felicitaciones por haber comprado una chimenea eléctrica Classic Flame. Lea todas las instrucciones, antes de instalar y utilizar este aparato.

**IMPORTANTE:** Lea cuidadosamente todas las instrucciones y advertencias, antes de utilizar este aparato.

Al no seguir las instrucciones puede causar choques eléctricos, un riesgo de incendio y/o lesiones y anulará la garantía.

### **Para el servicio a la clientela:**

[www.twinstarhome.com](http://www.twinstarhome.com)

En inglés, llame a: 866-661-1218

En francés, llame a: 866-374-9203

En español, llame a: 866-661-1218

Twin-Star International, Inc.  
Delray Beach, FL 33445

Hecho en China  
Impreso en China

# SECCIÓN 1: COMIENZO

## GUÍA DE INICIO RÁPIDO

- 1) Antes de utilizar la chimenea por primera vez compruebe que los cortacircuitos estén encendidos.
- 2) El elemento de calefacción de esta unidad puede emitir un leve olor inocuo cuando se utiliza por primera vez. Este olor es la reacción normal al calentamiento de las

partes internas del calefactor la primera vez que se utiliza. El olor desaparecerá y no debe volver a producirse.

- 3) La información sobre el número del modelo y otras especificaciones sobre esta chimenea eléctrica pueden encontrarse detrás de las tapias laterales.

## IMPORTANTE – INSTRUCCIONES - ADVERTENCIAS

**Cuando se utilice este o cualquier aparato de calefacción, se deben seguir las siguientes instrucciones y precauciones para reducir el riesgo de incendio, descarga eléctrica y lesiones a personas.**

- 1) Lea todas las instrucciones antes de utilizar esta chimenea.
- 2) Esta chimenea puede calentarse cuando está en uso. Para evitar quemaduras, no permita que la piel entre en contacto con las superficies calientes. El acabado alrededor de la abertura de la chimenea se calienta durante el funcionamiento. Mantenga materiales combustibles, como muebles, almohadas, ropa de cama, papeles, ropa y cortinas al menos a 3 pies (9 m) del frente de la unidad.
- 3) Es necesario tener extrema precaución cuando los niños o personas inválidas utilicen o se encuentren cerca de cualquier calefactor y siempre que la chimenea se deje en funcionamiento sin supervisión.
- 4) No ponga en funcionamiento la chimenea si el calentador funciona mal o si la chimenea se ha golpeado o dañado.
- 5) No la utilice en exteriores.
- 6) Esta chimenea no está diseñada para su uso en baños, áreas de lavandería y lugares similares.
- 7) No inserte ni permita que entren objetos extraños en ninguna abertura de ventilación o de escape ya que esto puede ocasionar una descarga eléctrica, un incendio o daños al calentador.
- 8) Para evitar un posible incendio, no obstruya de ninguna manera las entradas o salidas de aire.
- 9) Todos los calefactores eléctricos tienen partes calientes y con chispas o un arco eléctrico en el interior. No utilice este aparato en áreas en donde se guarda gasolina, pintura o líquidos inflamables ni en lugares donde la unidad esté expuesta a líquidos inflamables.
- 10) No modifique esta chimenea, utilícela solo de la manera que se describe en este manual. Cualquier otro uso no recomendado por el fabricante puede provocar un incendio, una descarga eléctrica o lesiones a personas.
- 11) No queme madera u otros materiales en esta chimenea.
- 12) No golpee el cristal de la chimenea
- 13) Siempre contrate a un electricista matriculado para que realice la instalación.
- 14) Desconecte la energía que llega a la chimenea en el panel de servicio principal antes de realizar cualquier tipo de limpieza o mantenimiento.
- 15) Cuando traslade o guarde la chimenea, consérvela en un lugar seco, sin vibraciones excesivas y guárdela para evitar daños.

**ES IMPORTANTE GUARDAR ESTAS INSTRUCCIONES**

## SECCIÓN 2: PREPARACIÓN DE LA CHIMENEA PARA LA UTILIZACIÓN

Diagrama de instalación previa: Figura 1

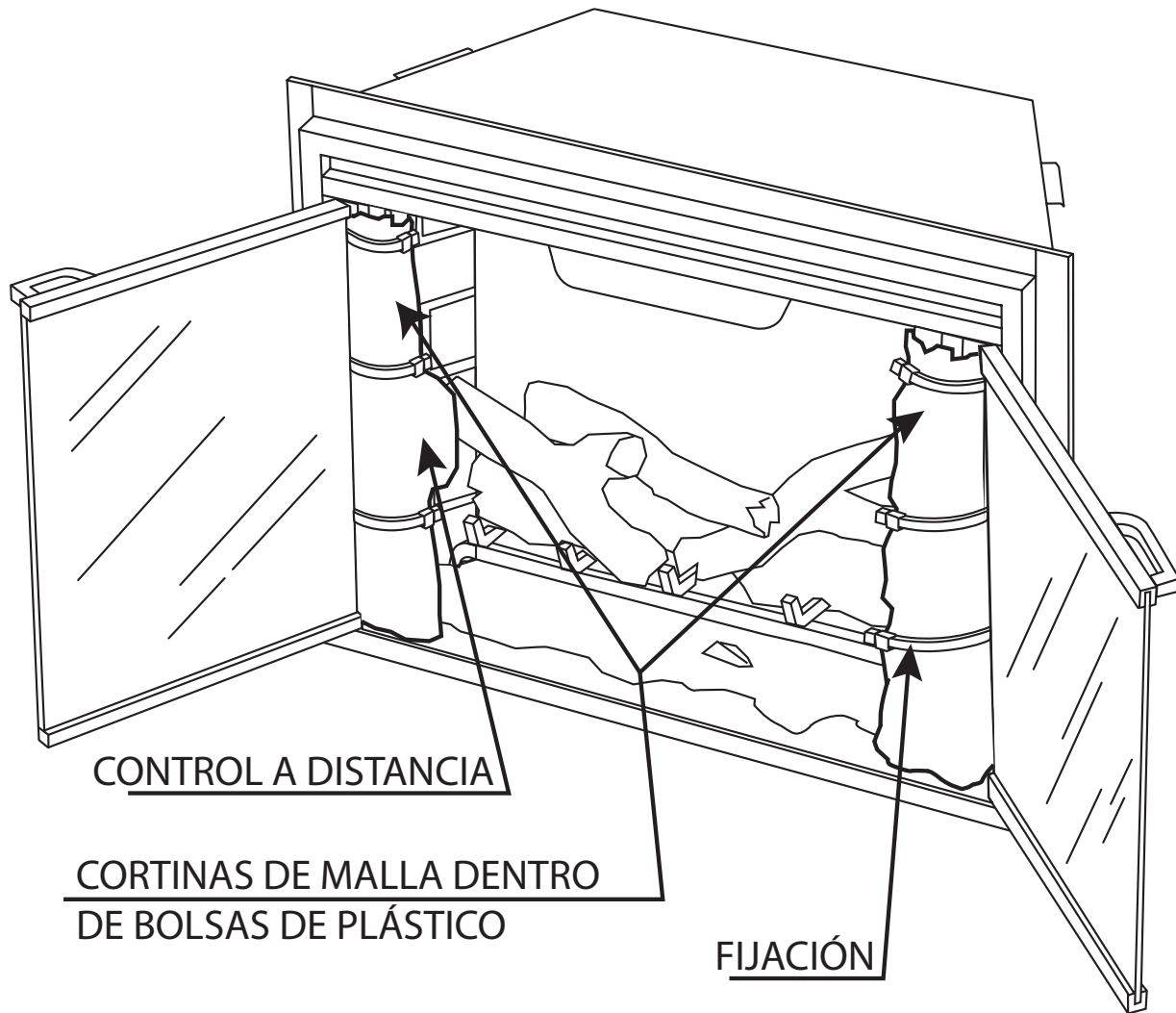

**Si la película de protección de plástico que cubre la parte delantera de la chimenea eléctrica está en su lugar, quítela cuidadosamente en este momento.**

- 1) Abra las puertas de vidrio.
- 2) Las cortinas de malla se encuentran fijadas en ambos lados de las paredes interiores. Utilice tijeras o un cortalambres y quite cuidadosamente las fijaciones, que mantienen las cortinas en sus lugares. Asegúrese de no cortar la malla, al cortar las fijaciones.
- 3) Las cortinas se encuentran dentro de bolsas de plástico; quite estas bolsas con cuidado; pueden estar cubiertas con aceite. Este aceite se utiliza en el proceso de fabricación, para evitar la oxidación de las cortinas.

- 4) Dentro de la bolsa de la cortina izquierda, se encuentra una bolsa más pequeña que contiene una caja. Esta caja contiene el control a distancia.
- 5) Quite el control a distancia de la caja e instale las pilas incluidas. Siga las instrucciones que se encuentran en las secciones siguientes, para utilizar los controles de la chimenea eléctrica.

**ADVERTENCIA: El residuo de aceite de las cortinas de malla y de las bolsas del embalaje puede manchar la ropa, los tejidos y las alfombras. Manipule estas bolsas cuidadosamente y tírelas adecuadamente.**

## SECCIÓN 3: PRESENTACIÓN DEL PRODUCTO

Figura 2

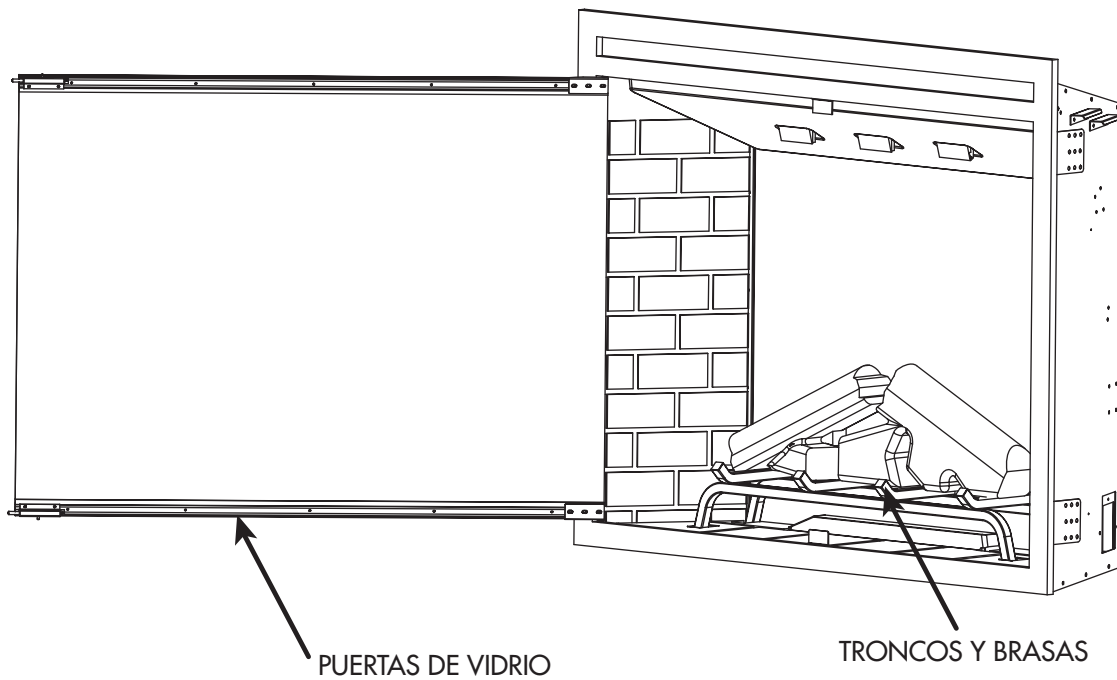
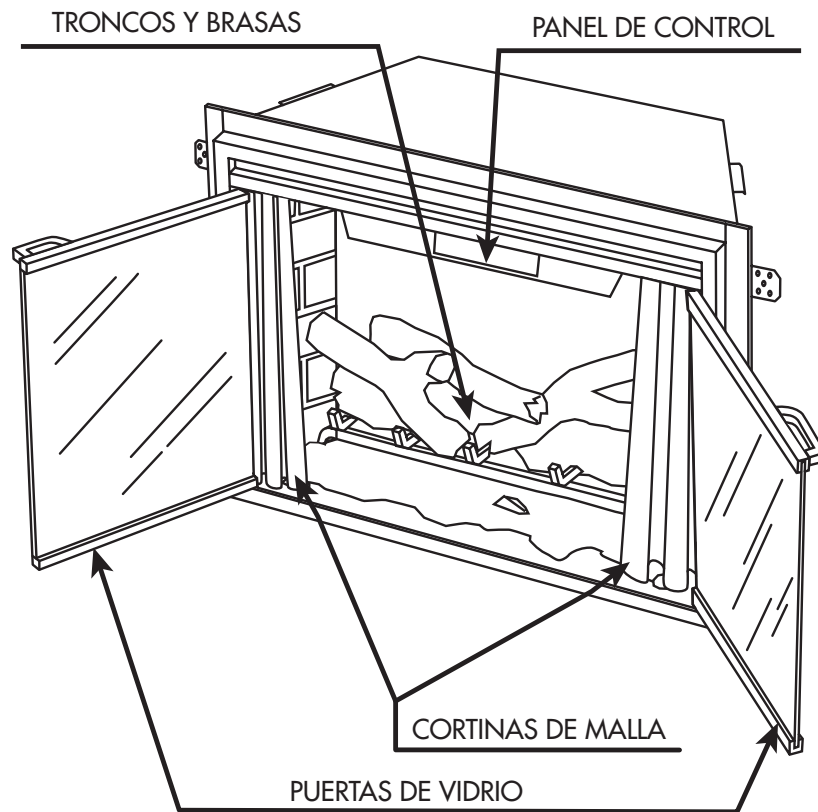

Para favorecer la claridad, algunas ilustraciones entre las siguientes, se muestran sin la presencia de las puertas de vidrio y cortinas de malla.

## SECCIÓN 4: FUNCIONAMIENTO

### FUNCIONES DEL PANEL DE CONTROL

**PARA ACCEDER AL PANEL DE CONTROL** – Abra las puertas de cristal delanteras, después desplace las cortinas de malla hacia los laterales. Eleve la puerta con bisagras que cubre el panel de control (figura 3).

**Nota:** Los dos interruptores colocados a la parte inferior derecha de la leña deben estar en posición ON para poder operar cualquier función del calentador.

#### - ENCENDER

El botón de ENCENDER aporta energía a todas las funciones de la chimenea. El botón de ENCENDER pondrá el interior en el modo de espera. Esto apagará todas las funciones en un momento determinado pero guardarán los ajustes en la memoria. Pulsando de nuevo el botón de ENCENDER la unidad se encenderá con los mismos ajustes.

**AVISO:** Sujutando el botón de ENCENDER en el panel de control durante 10 segundos, inactivará la función de calentador.

#### LLAMA (▲ ▼) -

Hay 6 ajustes de llamas que pueden ser seleccionados

#### BRASAS -

Ajuste los efectos de las brasas ondeantes. Hay tres niveles incluyendo el modo APAGADO.

#### ESTUFFA (▲ ▼) -

Los botones ▲ ▼ cambiarán el termostato en 1 °F (1 °C.)

Los ajustes de temperatura media son 59 °F - 86 °F (15 °C y 30 °C).

**AVISO:** Para cambiar entre °F y °C mantenga presionado el botón CALENTADOR del panel de control durante 10 segundos.

**AVISO:** Después de la función donde se corta el calentador o se apaga, el calefactor aún funcionará durante unos minutos para enfriar los componentes internos.

#### TEMPORIZADOR -

El botón TEMPORIZADOR girará en los 10 ajustes de temporizador (30 minutos, 1 hora, 2h, 3h, 5H, 6H, 7H, 8H y 9H) y en los ajustes de APAGADO.

#### DISMINUCIÓN DE LA LUZ -

Hay dos ajustes seleccionables y el apagado. El ajuste 1 está constantemente encendido y el 2 cambia la intensidad a un imitador de fuego real.

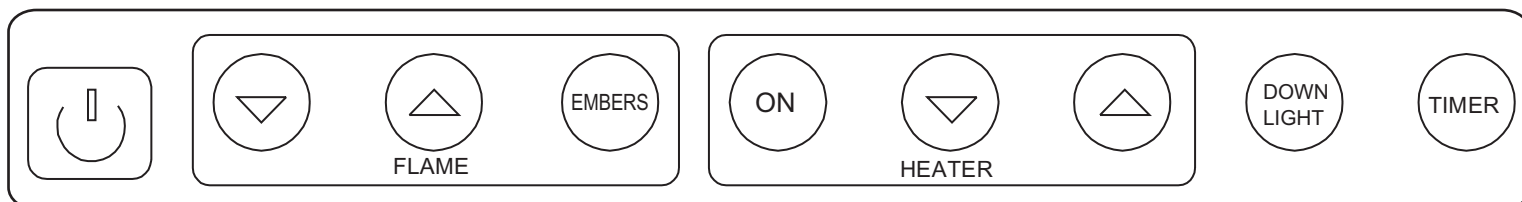
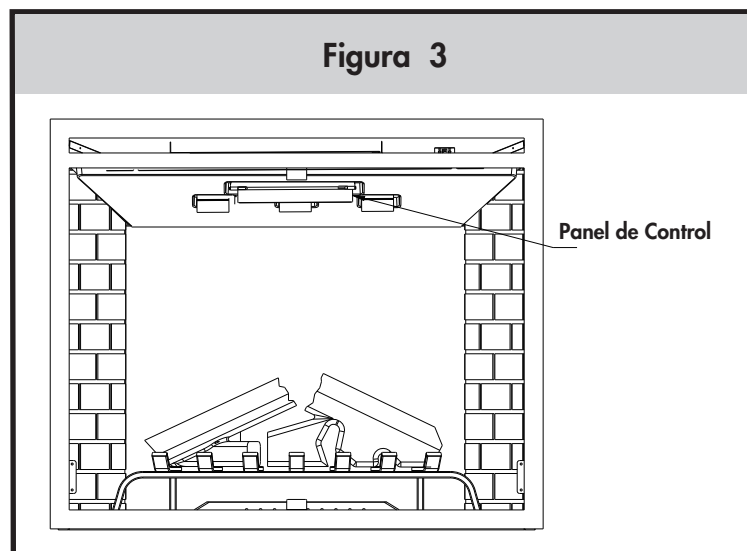

## REEMPLAZO DE LA BATERÍA DEL CONTROL REMOTO

Cuando el control remoto deja de funcionar o parece tener un menor alcance, es hora de reemplazar la batería por una nueva.

1. El compartimiento de la batería está en el extremo trasero del control remoto.
2. Presione la pequeña lengüeta hacia adentro mientras desliza y abre la cubierta de la batería, y retire la batería vieja.
3. Inserte una batería CR2032, verifique que los terminales "+" y "-" de la batería coincidan con el interior del compartimiento de la batería.
4. Vuelva a colocar la cubierta del compartimiento de la batería.

### ELIMINACIÓN DE LAS BATERÍAS USADAS

La batería puede contener sustancias peligrosas que pueden poner en peligro el medio ambiente y la salud de las personas.

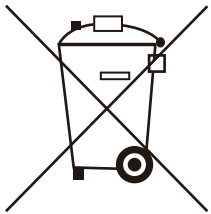

Este símbolo marcado en la batería o el paquete indica que las baterías usadas no deben tratarse como desechos municipales. Las baterías deben eliminarse en un lugar de recolección apropiado para su reciclado.

Al asegurarse de que las baterías usadas se desechen correctamente, ayudará a evitar posibles consecuencias negativas para el medio ambiente y la salud de las personas. El reciclado de materiales ayudará a conservar los recursos naturales.

Si desea más información sobre el reciclado de las baterías usadas, póngase en contacto con el servicio de eliminación de desechos de su municipio.



**ADVERTENCIA:** Asegúrese de que la energía esté cortada antes de continuar. Toda reparación o renovación del sistema eléctrico de la unidad deberá ser realizada por un electricista autorizado de acuerdo con códigos nacionales y locales.

En caso de reparar o cambiar cualquier componente eléctrico o cableado, deberá seguirse la ruta de cables, el código de colores y los lugares de sujeción originales.



**ADVERTENCIA:** El cableado del tomacorriente eléctrico debe cumplir con los códigos de edificación locales y otras normas aplicables, a fin de reducir el riesgo de incendio, descarga eléctrica y lesiones a personas.



**ADVERTENCIA:** No utilice esta chimenea si alguna de sus piezas ha estado sumergida en agua. Llame inmediatamente a un técnico de mantenimiento calificado para que inspeccione la chimenea y cambie cualquier pieza del sistema eléctrico.



**ADVERTENCIA:** Desconecte la alimentación antes de intentar realizar mantenimiento o limpieza a fin de reducir el riesgo de incendio, descarga eléctrica o lesiones personales.



**ADVERTENCIA:** Durante el mantenimiento de este aparato, deberá cortarse la alimentación a la unidad. Primero, coloque el interruptor de alimentación principal en la posición "OFF" (apagado). Luego, retire el enchufe eléctrico del tomacorriente de pared.

Figura 4

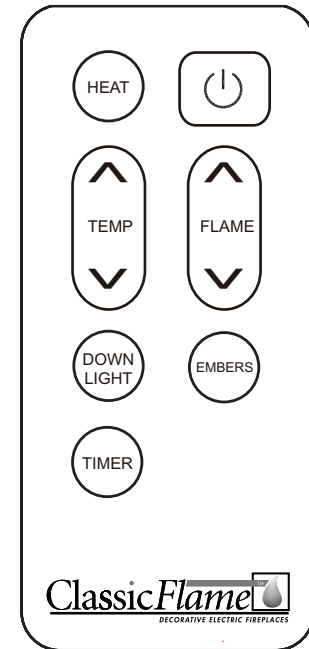

NOTA: OPERAR EL TRANSMISOR REMOTO LENTAMENTE. PRESIONAR LOS BOTONES DEL CONTROL REMOTO CON UN MOVIMIENTO PAREJO Y UNA PRESIÓN SUAVE. PRESIONAR LOS BOTONES REPETIDAMENTE EN UNA SECUENCIA RÁPIDA PUEDE CAUSAR UN MAL FUNCIONAMIENTO DEL TRANSMISOR.

# **GARANTÍA LIMITADA DE DOS AÑOS (HOGAR ELÉCTRICO PARA CHIMENEA EMPOTRADO Y/O INSTALADO EN FORMA PROFESIONAL)**

Twin-Star International, Inc. (la "Compañía") garantiza al comprador original de un nuevo hogar eléctrico para chimenea ClassicFlame empotrado y/o instalado en forma profesional (el "Hogar eléctrico para chimenea") que el producto está libre de defectos de fabricación en relación con la mano de obra y los materiales, durante un período de dos (2) años a partir de la fecha de compra minorista original a un distribuidor Twin-Star calificado/autorizado, sujeto a los siguientes términos, condiciones y limitaciones. Esta garantía es únicamente para los EE. UU. y Canadá.

## **I. Qué cubre esta garantía limitada y durante cuánto tiempo**

La Compañía garantiza que el Hogar eléctrico para chimenea está libre de defectos en relación con la mano de obra y los materiales, durante un período de dos (2) años a partir de la fecha de compra minorista original, conforme a lo siguiente: al reemplazo de productos o piezas defectuosas (no incluye servicio a domicilio) tal como se describe detalladamente a continuación en la Sección IV.

## **II. Qué no cubre esta garantía limitada**

Esta garantía limitada no cubre

(a) el reemplazo de las bombillas del Hogar eléctrico para chimenea,

(b) los componentes del Hogar eléctrico que se hayan reparado (excepto los reparados por la Compañía o por sus representantes del servicio técnico autorizado) o que se hayan alterado o modificado de algún otro modo,

(c) los daños, los defectos ni el funcionamiento incorrecto como resultado del envío o transporte, de la mala utilización, abuso, accidente, negligencia, instalación incorrecta, mantenimiento o manejo inadecuado ni del funcionamiento con una fuente de alimentación incorrecta,

(d) los daños causados por fuego, agua, luz, sobrecarga de energía, condiciones ambientales anormales u otros desastres naturales ni

e) el desgaste habitual.

La Compañía se reserva el derecho de analizar todos los reclamos de garantía y de determinar si los defectos

o daños reclamados están cubiertos por esta garantía limitada. Esta garantía limitada cubre únicamente al comprador original del Hogar eléctrico para chimenea que haya sido adquirido a través de un distribuidor Twin-Star calificado/autorizado en los EE. UU. o Canadá, y no es transferible.

## **III. Qué debo hacer para obtener servicio técnico conforme a esta garantía limitada**

Para obtener el servicio de la garantía, contáctese con la Compañía por teléfono al 1- 866-661-1218 o por correo a la siguiente dirección 1690 South Congress Avenue Suite-210, Delray Beach, FL 33445, USA. Al momento de comunicarse tenga a mano el comprobante de compra, catálogo/modelo, código de fecha de fabricación y números de serie. Para obtener el servicio de la garantía es necesario que el comprobante de compra tenga el lugar y fecha de la compra original.

## **IV. Qué hará la Compañía frente a un reclamo cubierto por la garantía**

Para los reclamos de garantía válidos que se realicen antes de la finalización del segundo año de la fecha de compra minorista original, la Compañía decidirá, según su criterio exclusivo, reparar o reemplazar sin cargo la pieza o el producto defectuoso. En caso de que la Compañía no pueda reparar o reemplazar la pieza o el producto defectuoso cubierto, o si la reparación o reemplazo no es comercialmente viable o no puede realizarse de manera conveniente, la Compañía podrá decidir, según su criterio exclusivo, reembolsar el precio de compra de la pieza o del producto defectuoso en lugar de reemplazarlo. Los servicios de la garantía mencionados en este párrafo no incluyen servicios de la garantía a domicilio ni en las instalaciones, y usted será el único responsable de todos los gastos incurridos por la extracción de la pieza o del producto defectuoso y por la instalación de la pieza o del producto de reemplazo, incluso entre otros, todos los costos de mano de obra, de envío y transporte hacia y desde la Compañía y/o su distribuidor o agente de servicio técnico autorizado. Todos los servicios técnicos de la garantía los realizarán únicamente los distribuidores o agentes de servicio técnico autorizado de la Compañía. Los servicios técnicos a domicilio o en las instalaciones no cubiertos por esta garantía limitada podrán realizarse si lo solicita específicamente y a su cargo, conforme a las tarifas habituales de la Compañía para tales servicios.



## V. RENUNCIA DE GARANTÍA Y LIMITACIÓN DE RESPONSABILIDAD

NO EXISTEN OTRAS GARANTÍAS EXPLÍCITAS OFRECIDAS POR LA COMPAÑÍA QUE NO SEAN LAS GARANTÍAS LIMITADAS DESCRITAS ANTERIORMENTE. LA COMPAÑÍA RENUNCIA A TODAS LAS GARANTÍAS IMPLÍCITAS, INCLUSO ENTRE OTRAS, A TODAS LAS GARANTÍAS IMPLÍCITAS DE COMERCIALIZACIÓN O ADECUACIÓN PARA UN DETERMINADO FIN. EN LA MEDIDA EN QUE TODA JURISDICCIÓN PERTINENTE PROHIBA LA RENUNCIA DE GARANTÍAS IMPLÍCITAS, TALES GARANTÍAS QUEDARÁN LIMITADAS A LOS PERÍODOS CORRESPONDIENTES ESTABLECIDOS EN LAS PRESENTES GARANTÍAS LIMITADAS EXPLÍCITAS DESCRITAS ANTERIORMENTE. EN NINGÚN CASO, LA COMPAÑÍA, NI NINGUNO DE SUS DIRECTORES, AUTORIDADES NI AGENTES SERÁN RESPONSABLES ANTE NINGÚN COMPRADOR, PROPIETARIO O USUARIO DEL HOGAR ELÉCTRICO PARA CHIMENEA, O ANTE TERCEROS, POR CUALQUIER PÉRDIDA, COSTO O DAÑO INDIRECTO, ESPECIAL, PUNITIVO, JURÍDICO, RESULTANTE O EVENTUAL, YA SEA DE CARÁCTER CONTRACTUAL, EXTRA CONTRACTUAL U OTRO, QUE SURJA DE LA VENTA, MANTENIMIENTO, USO O INCAPACIDAD DE USAR EL HOGAR ELÉCTRICO PARA CHIMENEA, INCLUSO SI SE HA

ADVERTIDO A LOS DIRECTORES, AUTORIDADES O AGENTES DE LA POSIBILIDAD DE TALES PÉRDIDAS, COSTOS O DAÑOS, O SI LAS MISMAS SON PREVISIBLES. EN NINGÚN CASO LA COMPAÑÍA NI NINGUNO DE SUS DIRECTORES, AUTORIDADES NI AGENTES SERÁN RESPONSABLES POR CUALQUIER PÉRDIDA, COSTO O DAÑO DIRECTO QUE SUPERE EL PRECIO DE COMPRA DEL HOGAR ELÉCTRICO PARA CHIMENEA.

ALGUNAS JURISDICCIONES NO PERMITEN LIMITACIONES SOBRE LA DURACIÓN DE UNA GARANTÍA IMPLÍCITA, NI LA EXCLUSIÓN O LIMITACIÓN DE DAÑOS ACCIDENTALES O RESULTANTES, DE MODO QUE LAS LIMITACIONES O EXCLUSIONES ANTERIORES PROBABLEMENTE NO SE APLIQUEN A SU CASO.

**CUALQUIER SERVICIO O TRABAJO DE REPARACIÓN QUE SE CONSIDERE NECESARIO DEBE REALIZARLO UN ESPECIALISTA EN REPARACIÓN. NO INTENTE REALIZAR NINGÚN SERVICIO NI TRABAJO DE REPARACIÓN USTED MISMO. EL SERVICIO O LA REPARACIÓN INADECUADA PUEDE CAUSAR DAÑO A LA PROPIEDAD, LESIONES PERSONALES O LA PÉRDIDA DE LA VIDA.**

Esta garantía limitada le otorga derechos legales específicos y además, usted puede tener otros derechos que varían de una jurisdicción a otra. Las cláusulas del Convenio de las Naciones Unidas sobre contratos para la venta de bienes no se aplican a la presente garantía limitada ni a la venta de productos cubiertos por esta garantía limitada.

Twin-Star International, Inc.  
Delray Beach, FL 33445

Hecho en China  
Impreso en China

**INSTRUCTION MANUAL ENCLOSED  
MANUEL D'INSTRUCTION À L'INTÉRIEUR  
MANUAL DE INSTRUCCIONES ADJUNTO**



**ATTENTION**



**IF YOU HAVE ANY PROBLEMS OR QUESTIONS, EMAIL  
OR CALL CUSTOMER SERVICE BEFORE YOU RETURN  
THIS PRODUCT TO THE STORE WHERE IT WAS PURCHASED.**

For Customer Service: [www.twinstarhome.com](http://www.twinstarhome.com)  
in English Call: 866-661-1218  
in Spanish Call: 866-661-1218  
in French Call: 866-374-9203



**ATENCIÓN**



**SI TIENE ALGÚN PROBLEMA O PREGUNTAS,  
ENVÍE UN MENSAJE DE CORREO ELECTRÓNICO O LLAME AL SERVICIO  
DE ATENCIÓN AL CLIENTE ANTES DE DEVOLVER  
ESTE PRODUCTO A LA TIENDA EN LA QUE LO COMPRÓ.**

Servicio de atención al cliente: [www.twinstarhome.com](http://www.twinstarhome.com)  
Línea para llamadas en inglés: 866-661-1218  
Línea para llamadas en español: 866-661-1218  
Línea para llamadas en francés: 866-374-9203



**ATTENTION**



**SI VOUS AVEZ DES PROBLÈMES OU DES QUESTIONS,  
ENVOYEZ UN COURRIEL AU SERVICE À LA CLIENTÈLE OU APPELEZ LE  
SERVICE À LA CLIENTÈLE AVANT DE RETOURNER  
CE PRODUIT OÙ VOUS L'AVEZ ACHETÉ.**

Pour le service à la clientèle : [www.twinstarhome.com](http://www.twinstarhome.com)  
pour le service en anglais, appelez au: 866-661-1218  
pour le service en espagnol, appelez au: 866-661-1218  
pour le service en français, appelez au: 866-374-9203

**INSTRUCTION MANUAL ENCLOSED  
MANUEL D'INSTRUCTION À L'INTÉRIEUR  
MANUAL DE INSTRUCCIONES ADJUNTO**