

PORTABLE KEROSENE-HEATER “OWNER’S MANUAL”



**MODEL : WK95C8/WK95C8B/
WK95C8C/WK24WH/
WK24BK**



Before the first use of this heater, please read this OWNER'S MANUAL very carefully. This OWNER'S MANUAL has been designed to instruct you as to the proper manner in which to assemble the heater, maintain the heater, store the heater, and most importantly, how to operate the heater in a safe and efficient manner, please keep this manual for future reference.

WARNING

This product and the fuel used to operate this product (kerosene or other approved fuels), and the products of combustion of such fuel, can expose you to chemicals including benzene, which is known to the State of California to cause cancer and reproductive harm
For more information go to www.p65Warnings.ca.gov

**GHP Group, Inc.,
Niles, IL 60714-3302, USA
TELEPHONE : 1-877-447-4768**

**NEVER LEAVE THE HEATER
UNATTENDED WHILE BURNING!**

CAUTIONS - SAFETY GUIDE -

1 WARNING!! RISK OF EXPLOSION / RISK OF FIRE

- ! **NEVER** use any fuel other than water-clear 1-K kerosene or red dyed 1-K kerosene.
- ! **NEVER** use fuel such as gasoline, benzene, paint thinners or other oil compounds in this heater.
- ! **NEVER** refill heater fuel tank when heater is operating or still hot.
- ! **NEVER** use heater in areas where flammable vapors or gases may be present.
- ! **NEVER** fill heater fuel tank in living space; fill tank outdoors.
- ! **NEVER** store or transport kerosene in other than a metal or plastic container that is (1) acceptable for kerosene, (2) non-red in color, and (3) clearly marked "Kerosene". **NEVER** store kerosene in the living space; kerosene should be stored in a well ventilated place outside the living area.

! The unit is **EXTREMELY HOT** while in operation. Due to high surface temperatures, keep children, clothing, furniture, and other combustible objects at least 36" away from top and front area.

! RISK OF INDOOR AIR POLLUTION

USE HEATER ONLY IN WELL VENTILATED

AREAS. People with breathing problems should consult a physician before using the heater. In a house of typical construction, that is, one that is not of unusually tight construction due to heavy insulation and tight seals against air infiltration, an adequate supply of air for combustion and ventilation is provided through infiltration; however, if the heater is used in a small room where less than 200 cubic feet (5.7 m of air space is provided for each 1,000 BTU per hour of heater rating (considering the maximum burner adjustment), the door(s) to adjacent room(s) should be kept open or the window to the outside should be opened at least 1 inch (25.4 mm) to guard against potential buildup of indoor air pollution. **DO NOT** use the heater in a bathroom or any other small room with the door closed.

! **NEVER** use heater to heat or boil water or use as a cooking appliance.

2 WARNING!!

FAILURE TO INSTALL, MAINTAIN, AND/OR

OPERATE THIS KEROSENE HEATER ACCORDING TO MANUFACTURER'S INSTRUCTIONS MAY RESULT IN CONDITIONS WHICH CAN PRODUCE BODILY INJURY AND/OR PROPERTY DAMAGE.

NOTE: The **WARNING** and **IMPORTANT** instructions appearing in this manual are not meant to cover all possible conditions and situations that may occur. It must be understood that common sense, caution, and carefulness are factors which cannot be built into this heater. These factors must be supplied by the person(s) installing, maintaining, or operating the kerosene heater.

Always contact your dealer, distributor, service agent, or the manufacturer on any problems or conditions you do not understand.

! **NEVER** leave heater operating if you intend to leave for any period of time. Always make sure to turn heater off and inspect to insure that it is completely extinguished prior to going to bed.

! **NEVER** leave heater unattended.

! **NEVER** use as a source of heat for drying objects.

! **NEVER** place objects on the top plate.

3 WARNING!! RISK OF BURNS

! **NEVER** operate the heater without the guard or grill completely attached.

4 IF POOR QUALITY KEROSENE is used a rapid accumulation of carbon and tar is likely. This may cause a strong odor and will destroy the wick. Additional heater damage may occur as the wick becomes more difficult to adjust. The use of poor quality fuel could also make the wick very hard to extinguish. Always make sure the fire is out. (See page 12, Extinguishing the Heater.)

5 ADJUSTMENT OF ROOM TEMPERATURE cannot be changed by adjusting the heater. A Kerosene heater is either on or off. There is no temperature adjustment. If heater output is reduced by lowering the wick in any way, improper combustion will occur producing odors and an accumulation of tar and carbon. If your room becomes too hot, open a door or a window or turn off the heater.

SAVE THESE INSTRUCTIONS FOR FUTURE REFERENCE!!

CONTENTS OF OWNER'S MANUAL

<u>ITEM</u>	<u>PAGE</u>	<u>ITEM</u>	<u>PAGE</u>
CAUTIONS-SAFETY GUIDE	1	10 CARBON REMOVAL / DRY BURNING	8
1 INTRODUCTION	2	11 WICK ASSEMBLY	9
2 FEATURES	2	12 WICK REPLACEMENT	9~11
3 UNPACKING AND ASSEMBLY	3~4	13 EXTINGUISHING THE HEATER	12
4 KEROSENE (1-K ONLY)	4~5	14 AUTOMATIC SAFETY SHUT-OFF DEVICE	12~13
5 FUELING YOUR HEATER	5	15 LONG TERM STORAGE OF YOUR HEATER	13
6 AUTOMATIC IGNITION SYSTEM	6	16 TROUBLE SHOOTING GUIDE	14
7 CHECKING THE IGNITION SYSTEM	7	17 PARTS LIST	15
8 ADJUSTING THE WICK	7~8	18 EXPLODED PARTS DRAWING	15
9 WICK MAINTENANCE	8	19 SPECIFICATIONS	15

1 INTRODUCTION

Please read this OWNER'S MANUAL carefully. It will show you how to assemble, maintain, and operate the heater safely and efficiently to obtain full benefit from its many built-in features.

2 FEATURES

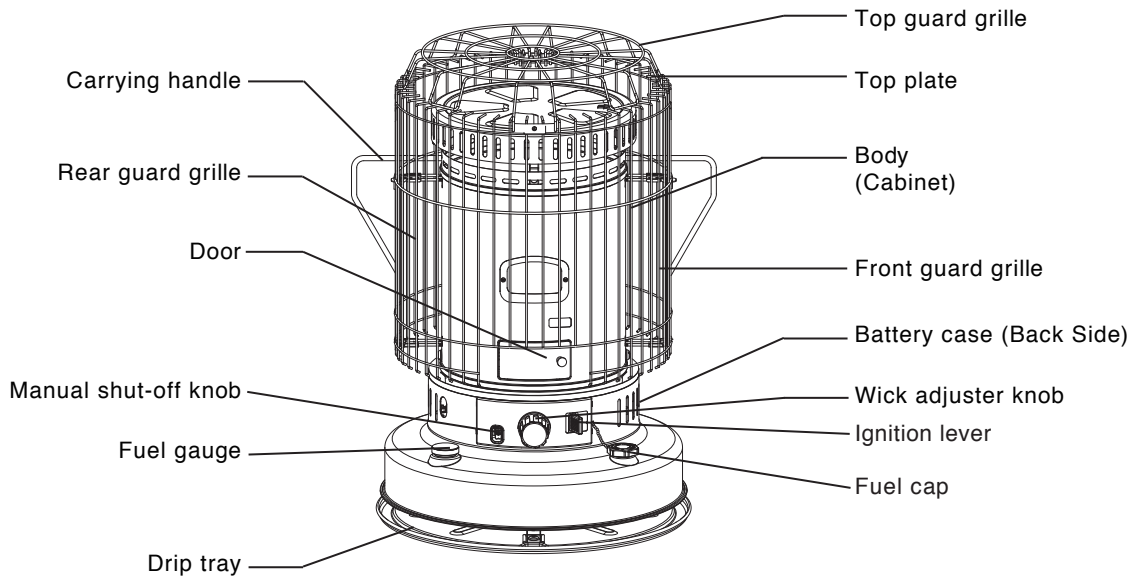

Fig.1

**NEVER LEAVE THE HEATER
UNATTENDED WHILE BURNING!**

3 UNPACKING AND ASSEMBLY

CAUTION: "RISK OF BURNS"

DO NOT OPERATE HEATER WITHOUT INSTALLING THE PROTECTIVE GUARD OR GRILL.

1. REMOVE THE HEATER AND ALL PACKING MATERIALS FROM THE BOX. (Fig.2)

NOTE : Save the shipping carton and packing materials for future storage.

- Heater.
- Top guard.
- Handle.
- Top plate
- 2 "C" cell batteries.
- Siphon pump.
- Bag of screws for top grill assembly.
- Owner's manual.
- Safety Tips Manual.

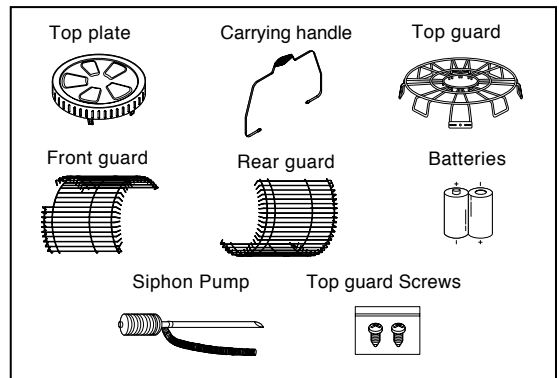

Fig.2

2. ASSEMBLING.

A) Remove all packing materials from heater: (Fig.3)

B) MOUNTING TOP PLATE: (Fig.4)

Align the arrow marking on the top plate with the carrying handle hole on the cabinet and place the top plate on the cabinet.

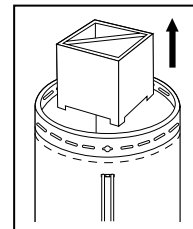

Fig.3

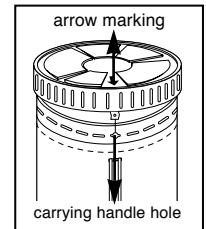

Fig.4

C) INSTALLING FRONT AND REAR GUARDS:

(Fig.5A and Fig.5B)

- Hang the upper portion of the front guard (notched to allow for the igniter door) on the Upper Grill brackets with the downward hooked grill rods. (Fig.5A)
- Snap the lower portion of the front guard into the holes in the Lower Grill brackets with the inward hooked grill rods. (Fig.5B)
- Install the rear guard in the same way.

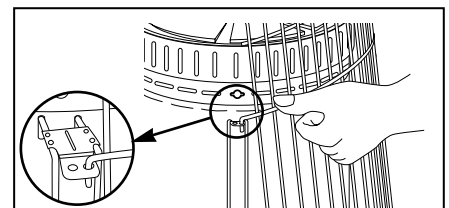

Fig.5A

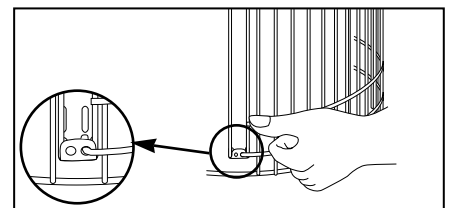

Fig.5B

**NEVER LEAVE THE HEATER
UNATTENDED WHILE BURNING!**

D) INSTALLING CARRYING HANDLE: (Fig.6)

Insert the carrying handle into the holes on the cabinet by aligning holes on brackets of top plate.

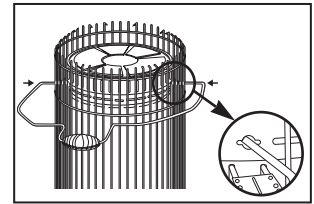

Fig.6

E) INSTALLING TOP GUARD: (Fig.7)

- Align the 2 brackets on the top guard with the 2 mounting brackets on the front and rear guards.
- Secure each bracket with a screw. Make sure that the brackets on the top guard are positioned outside the mounting brackets on the front and rear guards.

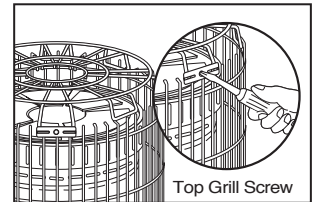

Fig.7

F) INSTALLING BATTERIES: (Fig.8)

- Battery holder is located on the back of the heater.
- Open the battery cover from the battery case.
- Insert two(2) "C" cell batteries according to the plus(+) and minus(-) markings inside of the holder.
- Replace the battery cover to the heater.

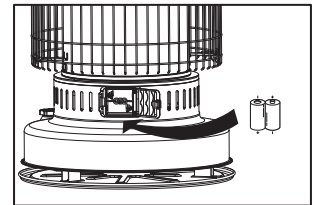

Fig.8

G) Now your heater is completely assembled: (Fig.9)

4 KEROSENE (1-K ONLY)

It is **EXTREMELY IMPORTANT** to the operation of this heater that you use the proper grade of kerosene. The proper grade of kerosene is identified as **1-K Kerosene. DO NOT OPERATE THIS HEATER WITH ANY FUEL OTHER THAN 1-K KEROSENE!** 1-K Kerosene has been refined to virtually eliminate contaminants such as sulfur, which can cause a rotten egg odor during operation of the heater.

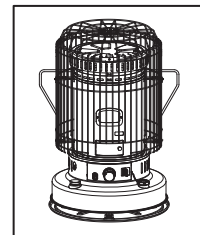

Fig.9

KEROSENE SHOULD ONLY BE STORED IN A BLUE CONTAINER THAT IS CLEARLY MARKED "KEROSENE". NEVER STORE KEROSENE IN A RED CONTAINER. Red containers are associated with gasoline.

NEVER store kerosene in the living space. Kerosene should be stored in a well ventilated place outside the living area.

NEVER use any fuel other than water-clear 1-K kerosene.

NEVER use fuel such as gasoline, benzene, alcohol, white gas, camp stove fuel, paint thinners, or other oil compounds in this heater. These are volatile fuels that can cause explosion or uncontrolled flames.

The best way to purchase kerosene is in a pre-packaged, metal or plastic, blue colored container. The second choice would be to buy it from a dealer who stores it in a 55 gallon drum. The third choice is to buy kerosene from a dealer who stores it in a large underground (or above ground) tank. Kerosene that is contaminated with even a small amount of water will prevent a kerosene heater from functioning properly. As you move from the first choice in purchasing kerosene (pre-packaged container) to the third choice (large storage tank), the likelihood of water being present from condensation increases. If you purchase kerosene in bulk, know your dealer.

**NEVER LEAVE THE HEATER
UNATTENDED WHILE BURNING!**

It is normal for a kerosene heater to give off a slight odor upon start-up and shut-down. After 5-10 minutes of operation, the heater should have reached its normal operating temperature and any odor should be very slight.

NEVER store kerosene in direct sunlight or near a source of heat.

NEVER use kerosene that has been stored from one season to the next.

Kerosene deteriorates over time. **"OLD KEROSENE" WILL NOT BURN PROPERLY IN THIS HEATER.**

A variety of problems can result from using poor quality kerosene --- smoke, odor, low flame, difficult ignition, difficult shut-down, flame flickers and dies, excessive burning down of the wick, reduced wick life, wick adjuster sticking, excessive deposits on the wick, etc.. If you encounter any of the problems listed above, check your kerosene. If you discover that the kerosene is the problem, get a fresh supply of **WATER-CLEAR 1-K KEROSENE OR RED DYED 1-K KEROSENE** before using your heater again.

5 FUELING YOUR HEATER

**NEVER FILL THE HEATER FUEL TANK IN THE LIVING SPACE:
FILL THE TANK OUTDOORS.**

Before fueling the heater, take the heater, the kerosene, and the manual siphon pump outdoors. To use the manual siphon pump, tighten the cap on the top of the siphon, place the straight tube into the kerosene container, and insert the flexible tube into the opening of the fuel tank. By squeezing the bulb of the siphon pump, fuel will be transferred from the kerosene container into the heater tank (Fig.10). Carefully watch the fuel gauge on the base of the heater so that you will know when the tank is getting full. When you approach the full mark, loosen the cap on top of the siphon pump. This will stop the flow of kerosene. **DO NOT OVERFILL YOUR HEATER.** Allow the siphon pump to drain thoroughly before you remove it from the tank and the kerosene container.

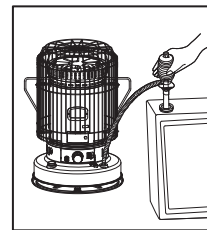

Fig.10

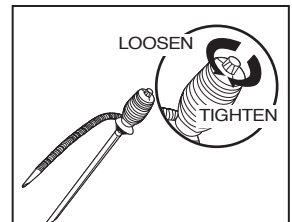

Fig.11

After fueling the fuel tank of the heater by using siphon pump, make sure that you loosen (counter clock wise) the cap on the siphon pump to drain thoroughly the remaining kerosene in the siphon pump. For the reuse of siphon pump, make sure that you tighten (clock wise) the cap on the siphon pump to transfer the kerosene into the fuel tank properly. (Fig.11)

IMPORTANT NOTICE REGARDING FUELING OF THE HEATER : When fueling your heater for the first time and any other time when the tank has been completely empty, as in "Dry Burning" (page 8) make sure to **allow the wick to soak a minimum 60 minutes** before you attempt to light the heater. Take note of the time you started to soak the wick or use a kitchen timer or wrist watch with an alarm feature. Failure to properly soak the wick can trap air pockets in the wick causing the heater to burn poorly. Premature ignition can destroy your wick.

IMPORTANT NOTICE REGARDING FIRST IGNITION OF HEATER

The first time you light your heater there may be some odor due to the burning off of oils used in the manufacturing process. To avoid this you may wish to burn the heater outside on a calm and windless day. If it's windy consider a porch or garage or other room where the windows can be open to disperse the odor.

6 AUTOMATIC IGNITION SYSTEM

For safety and convenience, this heater features an automatic ignition system.

2 "C" cell batteries, included with the heater, provide the power for the igniter which lights the wick once it has been raised to its maximum height.

To use the automatic ignition system:

- Make sure the batteries have been installed.
- Turn the wick adjuster knob clockwise until the wick has been raised to its maximum height. (Fig.12)
- Push the ignition lever to the right (Fig.13) to bring the glowing igniter into contact with the wick. This will cause ignition to occur.
- As soon as you see that the wick has been lit through the ignition checking hole, release the ignition lever.
- Rotate the burner knob from side to side a few times to make sure that the burner is positioned properly on the wick adjuster.
- Then begin following the steps outlined in "Adjusting the wick" (page 7)

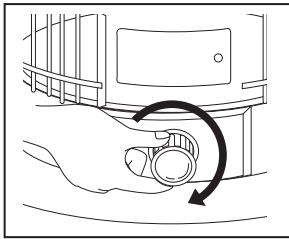

Fig.12

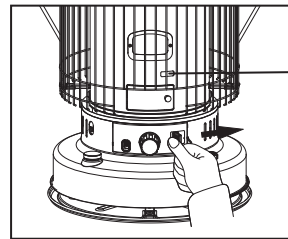

Fig.13

IGNITION VIA MATCH

If you encounter a problem with the ignition mechanism, or if you have dead batteries, it is possible to light the heater with a match. (Fig.14)

The procedure is as follows:

- Turn the wick adjuster knob clockwise until the wick has been raised to its maximum height.
- Lift the burn chamber by using the burner knob.
- Touch a lighted match to the exposed top edge of the wick.
- Once you see that the wick has been lit, lower the burn chamber back down over the wick.
- Rotate the burner knob from side to side a few times to make sure that the burner is positioned properly on the wick adjuster.
- Then begin following the steps outlined in "Adjusting the wick" (page 7)

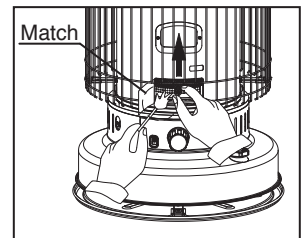
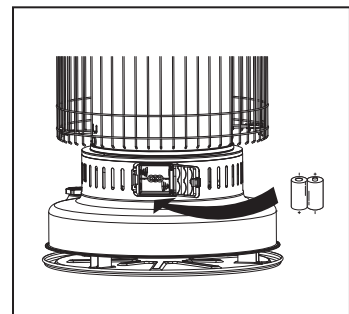
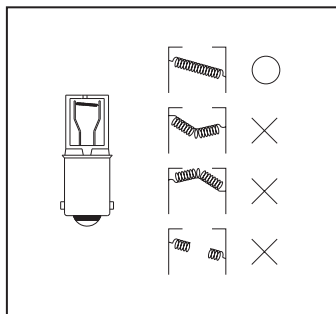
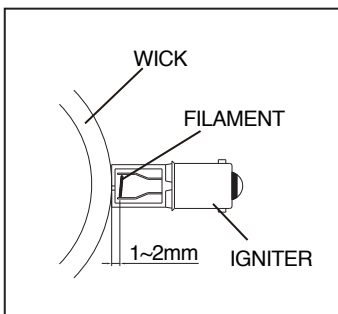

Fig.14

CAUTION : Make sure that you do not leave the match, or any portion of it (match head, etc.) in the burner area. Debris left from the match can cause an uneven alignment of the burner and may result in smoke, incomplete combustion, odor, or fire.



**NEVER LEAVE THE HEATER
UNATTENDED WHILE BURNING!**

7 CHECKING THE IGNITION SYSTEM

If the automatic ignition system fails to operate properly,

perform the following checks:

- **BATTERIES -2 "C"** cell batteries are located at the rear of the heater.
Replace with new batteries.
 - **IGNITER PLUG** - If the automatic ignition system still doesn't work after replacing the batteries, check the igniter plug. If the glow coil filament is broken, bent, or doesn't glow when engaged via the ignition lever, it must be replaced.
- CAUTION: Be sure igniter plug is Type "B", 2.5V DC, 1A only.**

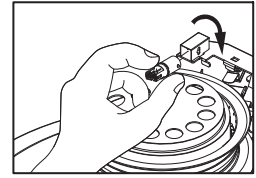

Fig.15

To replace the igniter plug (Fig.15):

- Remove the batteries.
 - Remove the 2 cabinet screws and lift off the cabinet and grill assembly.
 - Push the igniter plug in and turn in a **clockwise** direction to remove.
 - Install a new igniter plug (Type "B", 2.5V DC, 1A only) by pushing it in and turning it in a **counter-clockwise** direction.
 - Reassemble the heater and replace the batteries.
- **TEST IGNITION** - Using the wick adjuster knob, raise the wick to its maximum height.
Push the ignition lever.
The igniter plug should be within 1~2mm of the wick when the ignition lever is fully engaged.

8 ADJUSTING THE WICK

After lighting the heater, it is important to check the heater flame within the first 5-7 minutes of operation. During the first 5 minutes after ignition, the burner chamber warms up and flames will become visible at the top of burner. These flames will gradually build up. After 5-7 minutes of operation, you should use the wick adjuster knob to obtain the proper flame height. The proper flame height is a 1/2" flame above the center flame spreader disk, with even distribution of flame around the flame spreader disk visible through the clear window of the heater. See pictures below for reference.

As you continue to operate the heater, the temperature of the heater and the temperature of the room will continue to change. As the heater warms up, the kerosene in the tank will vaporize faster, and this could require adjusting the wick adjuster down in order to maintain the desired 1/2" flame height. Therefore, it is necessary to continue to monitor the flame height, and to make adjustments using the wick adjuster knob to keep the proper flame height. It is recommended that the heater be checked every 30 minutes in order to keep the proper adjustment because periodic adjustment is required.

Fig.16

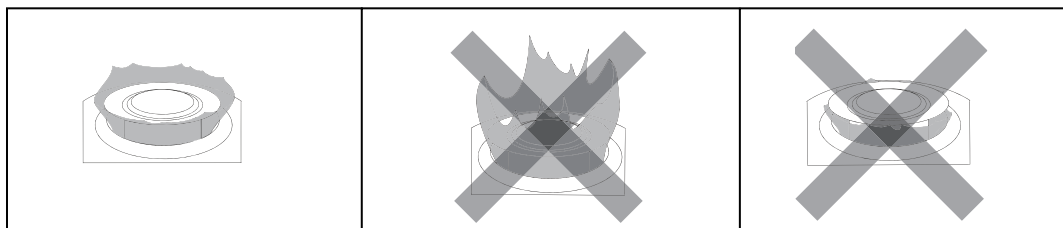

CORRECT FLAME
Proper combustion

FLAME TOO HIGH
Can Produce smoke
and soot

FLAME TOO LOW
Can produce odor
and carbon monoxide

IMPORTANT NOTE : NEVER LEAVE THE HEATER UNATTENDED WHILE BURNING.

Always make sure to turn the heater off and inspect it to insure that it is completely extinguished prior to going to bed.

**NEVER LEAVE THE HEATER
UNATTENDED WHILE BURNING!**

NOTE : During start-up, small adjustments to the flame can be performed by using the burner knob on the front of the burner and **MOVING THE BURNER FROM SIDE TO SIDE** until the flame at the top of burner is as even as possible. **DO NOT TOUCH THE BURNER KNOB ONCE THE HEATER HAS REACHED NORMAL OPERATING TEMPERATURE AND THE FLAME HAS STABILIZED. THE BURNER KNOB IS VERY HOT DURING OPERATION.**

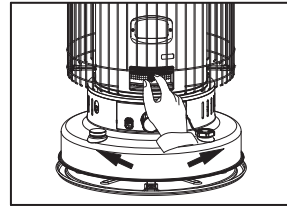

Fig.17

IMPORTANT NOTE : This heater is designed to operate with a flame height of a 1/2" above the flame spreader disk at the top of the burner. For proper combustion to occur, it is **very important** that the flame height be adjusted so that it is neither too high, nor too low. Operating the heater at a wick setting below the minimum recommended setting (the wick-stop setting) could result in the risk of fire and / or carbon monoxide poisoning.

NOTE : If you find that the wick will not raise, push the safety reset lever (see diagram on P.2) to engage the safety shut-off device. Then dial the wick up via the wick adjuster knob.

WARNING : RISK OF INDOOR AIR POLLUTION AND FIRE, DO NOT OPERATE HEATER AT WICK SETTING LOWER THAN MINIMUM WICK-STOP SETTING.

9 WICK MAINTENANCE / DRY BURN

Wick maintenance is necessary to prevent soot production, low heat output and performance issues. Carbon and tar will build up on the top of the wick during regular use of this product. Wick maintenance is required within the first seven (7) days of your first use of the heater and every 2 tankfuls of fuel and/or every week during the heating season. If the wick feels hard and brittle, this indicates that wick maintenance is necessary in order to keep your heater performing accordingly.

Check Your Wick Often!

- ✓ If the wick is hard to light.
- ✓ If the wick is hard to raise or difficult to adjust by turning the wick adjustment knob.
- ✓ If the wick fails to drop completely when you press the shut-off knob.
- ✓ If the top of the wick is stiff and hard.

Note: Poor fuel or fuel contaminated with water will also turn the wick hard.

10 PERFORMING WICK DRY BURN / REMOVING CARBON FROM THE WICK

"Dry burning" your heater will cause a strong odor. For this reason it is best to "dry burn" your heater outdoors on a day that is completely calm and windless. If it's too windy outside you can consider a porch, breezeway or other room with all of the windows open to disperse the strong odor.

Step 1 With your fuel tank nearly empty, burn your heater (without refilling) until the flame starts to burn out then raise the wick to its highest possible setting and leave it there until it burns out completely. Wait 60 minutes, then re-light the wick (with a match if necessary) and allow it to burn out again. Once the heater is cool to the touch, remove the cabinet and brush the top of the wick with an old tooth brush or other stiff bristle brush to remove any remaining ash. A canister type vacuum cleaner may be a useful tool in removing this ash.

Step 2 The first step should remove most carbon and your wick should feel softer to the touch. If any part still feels hard, you can use small pliers to pinch these hard spots and break up the carbon into pieces. After doing this, replace the cabinet, add a small amount of fuel, wait at least one hour and then repeat step 1.

Carry out Carbon Removal / Dry Burning within (7) seven days after your first use of your new heater to reduce carbon build-up on the wick's burning surface, after every two tankfuls of fuel and/or every week during the heating season. Afterwards, dry burn your heater anytime the wick appears to be hard. **CHECK YOUR WICK OFTEN!** Dry burn your wick and remove all fuel from your heater at the end of the heating season.

Note: Burn your heater dry, as noted above, weekly during the heating season or necessary thereafter. Check your wick often to see if CARBON REMOVAL / DRY BURNING is necessary. Carbon removal will NOT be effective if your fuel has been contaminated by water or any other liquid. In this case you must clean the fuel tank, replace the wick and soak it for 60 MINUTES in fresh, K-1 Kerosene.

11 WICK ASSEMBLY- Check at least once a month!!

The burner assembly sits on top of the wick guide. Over time, tar deposits can accumulate on the wick guide, and this can prevent the burner assembly from seating properly. This can result in poor combustion, smoke, odor, etc.. To prevent this from happening, tar deposits on the wick guide can be removed as follows:

- Making sure that the heater is both cool and turned off, lower the wick to the "off" position.
- Remove the batteries (located at the rear of the heater).
- Remove the 2 cabinet screws. Lift off the cabinet and grill assembly as shown in illustration. (Fig.A)
- Using the wick adjuster knob, raise the top of the wick until it is even with the top of the wick guide. Using a flat-edge screwdriver, scrape off the tar deposits. Be careful not to allow any of the tar deposits to drop into the grooves of the wick guide. A small vacuum cleaner can be used to remove the tar deposits that have been scraped off. (Fig.B)
- Reassemble the heater and replace the batteries.

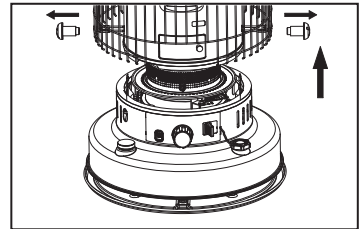

Fig.A

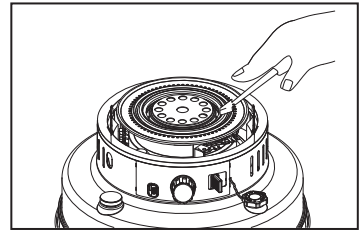

Fig.B

12 WICK REPLACEMENT

The wick in your heater needs replacing if, after repeated cleanings, any of the following conditions still exist: slow to light, hard movement of the wick adjuster knob, kerosene odor while burning, low heat output, slow warm up, damaged wick.

Use only a genuine replacement wick.

REPLACEMENT WICK PART NUMBER : 2114-0053-00

If cleaning the Wick does not improve performance, you will need to replace the wick. Refer to the "TROUBLE SHOOTING GUIDE", see page 14, which outlines conditions under which the wick should be replaced.

DO NOT attempt to substitute any other type of wick device or a wick designed for another brand or model heater. You could damage the heater and create a potential fire hazard.

Call customer service at 1-877-447-4768, to order a wick.

ATTENTION : The only tools needed to replace the Wick are :

- A pair of pliers
- A flat blade screwdriver
- A plastic bag with a twist tie

Visit our website at: www.ghpgroupinc.com/heaters/faqs.aspx and select WK95C8/WK95C8B/WK95C8C/WK24WH/WK24BK for a link to a detailed video demonstrating wick replacement.

1. Push down the manual shut-off knob and turn the wick adjustment knob COUNTERCLOCKWISE in the direction of "OFF".

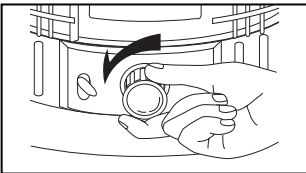

2. Use a screwdriver to loosen and remove cabinet screws on either side of the heater cabinet.

3. Use the carrying handle to lift the cabinet straight up and away from the heater.

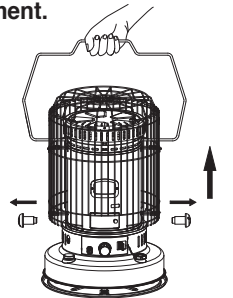

4. Gently pull the wick adjustment knob off the heater.

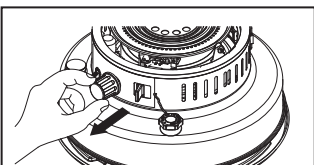

5. Remove the cabinet base by lifting it from the back and tilting it forward to clear the wick adjuster assembly.

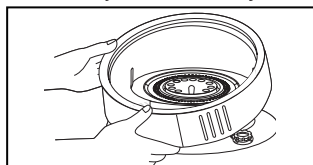

6. Trip the pendulum on the automatic safety shutoff system to lower the wick.

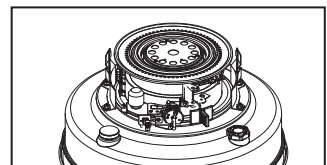

**NEVER LEAVE THE HEATER
UNATTENDED WHILE BURNING!**

7. Remove the four wing nuts which hold the wick assembly to the heater and carefully lift the wick assembly from the heater.

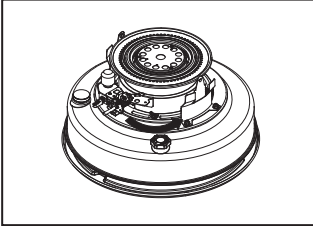

8. Replace the wick adjustment knob temporarily. Turn the knob **CLOCKWISE** to raise the wick.

9. Hold the wick assembly up-side-down, using caution, grasp the wick cover firmly **PULL** it off with a sharp tug. If you have difficulty doing so, try loosening the wick cover with a flat blade screwdriver.

CAUTION : The inside of wick cover has sharp teeth. The use of work gloves is suggested to avoid injury.

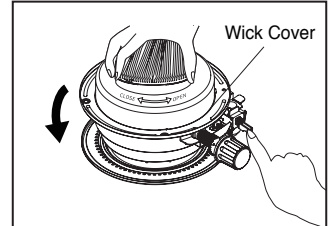

10. Remove the wick by folding it to the inside. Then remove the wick sleeve from the bottom of the assembly.

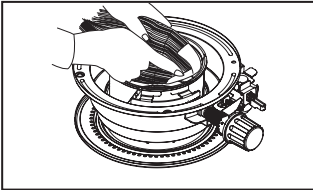

11. Install the new wick and insert the 3 pins on a new wick into the 3 holes on the wick sleeve in the upward direction. (See the arrow marked "↑ up" on the wick sleeve)

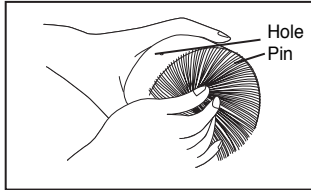

12. Push the new wick into the retainer teeth of the wick sleeve so that the wick adheres tightly around the inside of the wick sleeve, smoothing out any wrinkles.

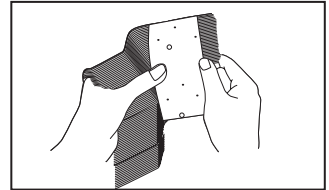

NOTE : DO NOT DISASSEMBLE THE STAINLESS STEEL WICK HOLDER.

13. Line up the pins with the slotted holes inside the wick adjuster. Then lightly press each of the three pins of the wick (now attached to the wick sleeve) toward the center, away from the slanted grooves of the wick adjuster allowing the wick to drop slightly. Once the pins line up with each hole, press firmly on each pin toward the slanted grooves securely through each hole.

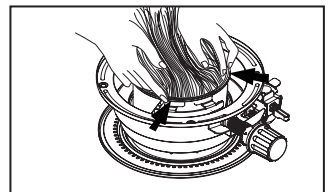

NOTE : Turn the wick adjustment knob and check to be sure that the wick moves up and down freely.

14. The wick height will automatically be set to the correct burning height of 3/8" (10mm).

NOTE : Be sure to check wick height. It should be 3/8".

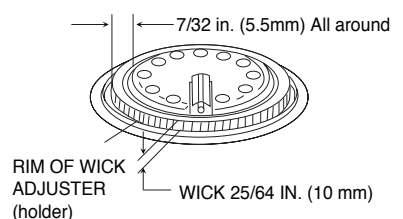
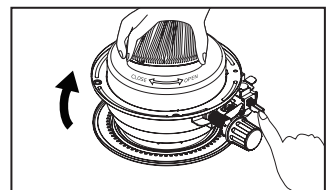

15. Turn the wick assembly upside down to replace the wick cover.
16. Align the tabs on the wick cover with the four screw holes on the bottom of the assembly, as shown, and snap it into place. Be certain of firm contact at all points.
17. Be sure the rubber seal on tank is properly seated. <Fig. B>

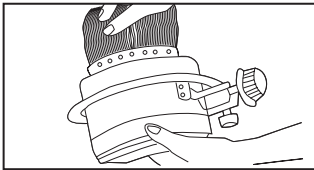

Fig.A

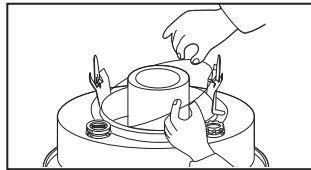

Fig.B

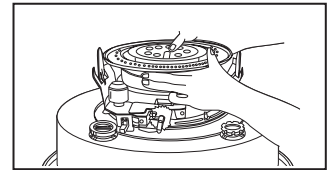
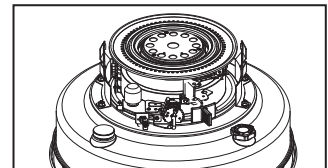

Fig.C

18. (1) Turn the wick adjustment knob to the fully raised position. (2) Pull lightly on the skirt of the wick to remove any slack. (3) Press lightly to secure the skirt to the retainer teeth on the wick cover. (4) You will need to hold the knob in the clockwise position to keep the wick raised. <Fig. A>



※ WICK INSTALLATION TIP

** Lock the tip over switch (TOS) by inserting locking pliers or a clothes pin between the TOS plates, preventing the weight from triggering the TOS mechanism as you install the new wick. Install the new wick in the raised position. Remember to remove pliers or clothes pin before reassembling & lighting heater.

19. (5) Replace the wick assembly on the heater with the wick raised. (6) The wick adjuster knob will need to be positioned between the caution and warning labels. <Fig.C> (7) Replace two diagonally opposite wing nuts first. (8) Then the remaining two. (9) Tighten each of the four wing nuts gradually until the wick assembly is firmly in place.
20. While your heater is disassembled, check the Automatic Safety Shutoff system. Remove the locking pliers or clothes pin from the TOS mechanism if you used them to assist with the wick installation. Trip the automatic shutoff system by nudging the pendulum. Raise the wick by turning wick adjuster knob. Trip it again to make certain it is operating correctly.
21. Turn the Wick Adjustment knob to test its operation. Be certain the Wick operates smoothly as the knob is turned CLOCKWISE and COUNTER-CLOCKWISE.
22. Test Ignition. Raise the Wick to its full height. The Ignition Plug should be within 3/64" to 5/64" (1 mm to 2 mm) of the Wick when the Lever is pushed. (CAUTION : Do not touch the HOT, glowing ignitor!)
23. Be sure to check that the wick is set at the correct height of 3/8" (10 mm)
24. Remove Wick adjustment knob which you had temporarily replaced to test wick operation.
25. Replace the cabinet base making certain to align the automatic safety shutoff system lever and the wick adjustment shaft, which holds the knob, with the appropriate slots in the cabinet base. Begin by aligning them and gently snap the cabinet base in place over the wick assembly.
26. Replace the heater cabinet. Make certain the grill guard prongs are inserted securely into the proper holes on the heater, and the front cabinet matches the front of the heater.
27. Fasten the cabinet to the heater with the two screws.
28. Replace the wick adjustment knob. To be certain it is properly positioned on the wick adjustment shaft, raise the wick to its full height.

13 EXTINGUISHING THE HEATER

To extinguish the heater, push down on the manual shut-off knob (Fig.18) with one hand while holding the wick adjuster knob in the other hand. You will feel the pressure of spring action attempting to turn the wick adjuster knob in a counter-clockwise direction in your hand. By slowly relaxing your grip on the wick adjuster knob, you will allow the spring to gradually lower the wick and extinguish the flame. When there is no further pressure from the spring action, confirm that the wick has been fully lowered by turning the wick adjuster knob in a counter-clockwise direction as far as it will go.

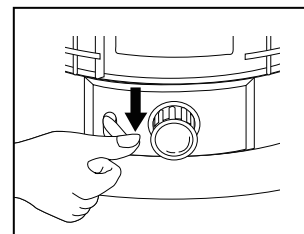

Fig.18

After 10-15 seconds, open the door on the body of the heater, lift the burner using the burner knob, and visually confirm that there are no flames present. This will confirm that the heater is completely extinguished.

CAUTION : After extinguishing the heater, **allow at least 10 minutes before reigniting the heater.** This allows the heater time to cool off and return to a normal temperature. Failure to allow the 10 minute cooling off period before reigniting the heater will result in the creation of a strong odor and possible flare-up.

WARNING : Carbon and tar can build up on the wick after the heater has been in use for a while. This can interfere with the ability of the wick to be lowered into the body of heater, and can result in the flame not extinguishing completely. It is the responsibility of the owner to inspect the wick, to maintain proper maintenance of the wick, and to replace the wick when necessary in order to prevent the build up of carbon and tar from creating a dangerous situation where the heater does not fully extinguish.

14 AUTOMATIC SAFETY SHUT-OFF DEVICE

This heater is equipped with an automatic safety shut-off device. The purpose of this device is to quickly and efficiently shut-off the heater should the heater be jarred or tipped over while in operation. This is the main safety system that is built into the heater, and it functions to prevent the flame from spreading if the heater is knocked over.

The automatic safety shut-off device is built into the mechanism that raises and lowers the wick. It has been designed so that if the pendulum is jarred by a shock of some sort, it retracts a latch from the wick control shaft ratchet, and a torsion spring reacts to drop the wick to its fully lowered position. This rapid lowering of the wick extinguishes the flame.

If you find that the wick will not raise, push the manual shut-off knob (see diagram on P.2) to engage the automatic safety shut-off device. Then dial the wick up via the wick adjuster knob.

IMPORTANT NOTICE : For the safety shut-off device to function properly, the wick must be free of carbon and tar deposits. Regularly performing the "Carbon Removal / Dry burning" procedure described in the "Wick Maintenance" and "Carbon Removal / Dry Burning" sections on page 10 is very important to the proper functioning of this important safety device.

IMPORTANT NOTICE : PLEASE CHECK THE SAFETY SHUT-OFF DEVICE ONCE A WEEK DURING THE HEATING SEASON TO INSURE THAT IT IS FUNCTIONING PROPERLY.

IMPORTANT NOTICE : EVERY TIME THE WICK IS REMOVED OR REPLACED, THE SAFETY SHUT-OFF DEVICE MUST BE TESTED TO INSURE THAT IT IS FUNCTIONING PROPERLY.

**NEVER LEAVE THE HEATER
UNATTENDED WHILE BURNING!**

TESTING THE SAFETY SHUT-OFF DEVICE : At least once a week during the heating season, it is important to test the safety shut-off device to be sure that it is operating properly. **WITH THE HEATER TURNED OFF**, raise the wick using the wick adjuster knob to the fully raised position. Grabbing the protective grill, give the heater a firm shake. If the safety shut-off device is working properly, you will hear a loud noise as the ratchet is disengaged and the torsion spring drops the wick into the body of the heater. To verify that the wick has been completely lowered, turn the wick adjuster knob in a counterclockwise direction. If the safety shut-off device is functioning properly, the wick will have been completely lowered. If you are able to lower the wick further using the wick adjuster knob, this means that it is time to perform the "Carbon Removal Dry Burning" procedure described on page 8 again.

15 LONG TERM STORAGE OF YOUR HEATER

Carefully following the instructions for storage given below will insure that your heater will operate efficiently and safely next season (Fig.19/ Fig.20).

- Using a small amount of kerosene, swirl and rinse the inside of the tank. **NEVER mix water with the kerosene** as it will cause rust inside the tank. Pour the kerosene out making sure that you remove it all.
- With the fuel tank empty, ignite the heater. With the wick at its maximum height, keep the wick burning until it burns out completely (about 1 hour). It is a good idea to do this outside or in an extremely well-ventilated area.
- Remove the batteries. Remove the 2 cabinet screws and lift off the cabinet and grill assembly. Remove the burner. Remove the wick adjuster from the fuel reservoir. Thoroughly dry the inside of the fuel tank. Using a screwdriver and/or a brush, remove any carbon, tar or soot that might have accumulated on the wick adjuster, wick guide or burner.
- After a thorough cleaning, reassemble the heater. It is important when reassembling the wick adjuster to be sure to maintain an equal gap between the wick adjuster and the wick guide cylinder all around. See "Wick Replacement" on page 9 for reference.
- Remove the batteries from the battery case before storing the heater to prevent leakage and corrosion.
- Store the heater with the wick in the fully lowered position and the safety shut-off device deactivated.
- Store the heater in the original box with the original packing material and keep the **OWNER'S MANUAL** with the heater. Store in an area that is well-ventilated.

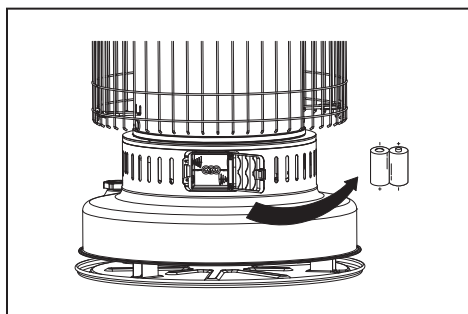

Fig.19

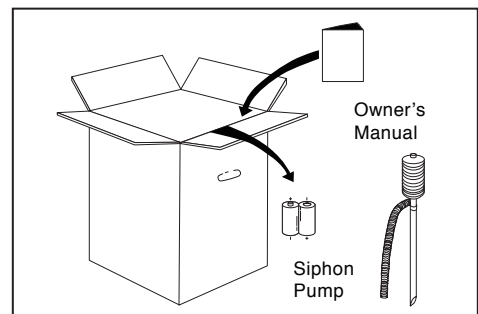

Fig.20

16 TROUBLE SHOOTING GUIDE

TROUBLE	CORRECTIVE ACTION
<p><u>Heater Will Not Light ;</u></p> <ol style="list-style-type: none"> 1. Fuel tank is empty 2. Water present in kerosene 3. Igniter plug fails to glow 4. Igniter plug makes contact with side of wick 	<ol style="list-style-type: none"> 1. Fill tank with water-clear 1-K kerosene or red dyed 1-K kerosene. 2. Drain tank. Remove wick assembly & replace wick. Reinstall wick assembly. Fill tank with water-clear 1-K kerosene or red dyed 1-K kerosene. 3. Replace batteries. Replace igniter plug. Check for broken or disconnected wire. 4. Lower wick using wick adjuster knob until igniter plug makes contact with top of wick.
<p><u>Heater Produces Smoke or Odor ;</u></p> <ol style="list-style-type: none"> 1. Flame is too high 2. Heater is in an air draft 3. Burner is not level 4. Carbon or tar built up on wick 5. Contaminated kerosene 	<ol style="list-style-type: none"> 1. Using wick adjuster knob, lower wick to desired 1/2" flame. 2. Move heater out of air draft. 3. Using burner knob, rotate burner from side to side until it seats properly over wick. 4. Perform "Carbon Removal / Dry Burning" procedure. Replace wick if necessary. 5. Drain tank. Remove wick assembly & replace wick. Reinstall wick assembly. Fill tank with water-clear 1-K kerosene or red dyed 1-K kerosene.
<p><u>Flame Flickers or Dies ;</u></p> <ol style="list-style-type: none"> 1. Water present in kerosene 2. Carbon or tar built up on wick 	<ol style="list-style-type: none"> 1. Drain tank. Remove wick assembly & replace wick. Reinstall wick assembly. Fill tank with water-clear 1-K kerosene or red dyed 1-K kerosene. 2. Perform "Carbon Removal / Dry Burning" procedure. Replace wick if necessary.
<p><u>Wick Burning Down Excessively ;</u></p> <ol style="list-style-type: none"> 1. Dangerous, volatile fuel mixed with kerosene (gasoline, benzene, alcohol, white gas, paint thinner, camp, stove fuel, oil compound) 	<ol style="list-style-type: none"> 1. Drain and clean tank <ul style="list-style-type: none"> - Remove and replace wick - Fill tank with water-clear 1-K kerosene or red dyed 1-K kerosene.
<p><u>Wick Adjuster Sticks ;</u></p> <ol style="list-style-type: none"> 1. Water present in kerosene 2. Carbon or tar built up 	<ol style="list-style-type: none"> 1. Drain tank. Remove wick assembly & replace wick. Reinstall wick assembly. Fill tank with water-clear 1-K kerosene or red dyed 1-K kerosene. 2. Perform "Carbon Removal / Dry Burning" procedure. Replace wick if necessary.
<p><u>Wick will not raise ;</u></p>	<ul style="list-style-type: none"> - Push the safety reset lever (see diagram on P.2) to engage the automatic safety shut-off device. Then dial the wick up via the wick adjuster knob.
<p><u>Heater is enveloped in flames ;</u></p>	<ul style="list-style-type: none"> - Call Fire Department. - Exit quickly and warn others. - DO NOT: Move heater, try to smother fire, or put water on fire.

**NEVER LEAVE THE HEATER
UNATTENDED WHILE BURNING!**

17 PARTS LIST

DRAWING NUMBER	DESCRIPTION	PART NUMBER
1	TOP GRILLE	PS-CV01
2	CARRYING HANDLE	WS-CV02R
3	TOP PLATE(WHITE)	WS-CV03
3-1	TOP PLATE(BLACK)	WS-CV03B
4	BURNER ASS'Y	2112-0067-00
5	WICK COVER	WS-CV25
6	REAR GRILLE	PS-CV060
7	CABINET BASE(WHITE)	2118-0053-01
7-1	CABINET BASE(BLACK)	2118-0053-02
8	WIND COVER	WS-CV17
9	WICK ADJUSTER ASS'Y (COMPLETE)	2113-0047-00
10	WICK	2114-0053-00
11	WICK ADJUSTER GASKET	PS-CV19R
12	SAFETY SHUT OFF DEVICE	See 9
13	DRIP TRAY ASS'Y(WHITE)	PS-CV32R1
13-1	DRIP TRAY ASS'Y(BLACK)	PS-CV32R1B
14	FUEL CAP GASKET	WS-CV30
15	FUEL CAP ASS'Y	WS-CV29
16	WICK ADJUSTER KNOB(WHITE)	WS-CV14
16-1	WICK ADJUSTER KNOB(BLACK)	WS-CV14B
17	BATTERY CASE ASS'Y(WHITE)	2118-0031-00
17-1	BATTERY CASE ASS'Y(BLACK)	2118-0031-01
18	FRONT GRILLE	PS-CV061
19	CABINET(WHITE)	2118-0054-01
19-1	CABINET(BLACK)	2118-0054-02
20	MICA WINDOW	WS-CV09
21	DOOR(WHITE)	WS-CV34
21-1	DOOR(BLACK)	WS-CV34B
22	FUEL GAUGE	WS-CV21
23	FUEL GAUGE GASKET	WS-CV22
24	TANK ASS'Y(WHITE)	2111-0088-01
24-1	TANK ASS'Y(BLACK)	2111-0088-02
25	IGNITER ASS'Y	2117-0023-00
26	WICK SLEEVE	PS-CV35

18 EXPLODED PARTS DRAWING

NOTE : SPECIFY MODEL NUMBER AND PART NUMBER WHEN ORDERING PARTS.

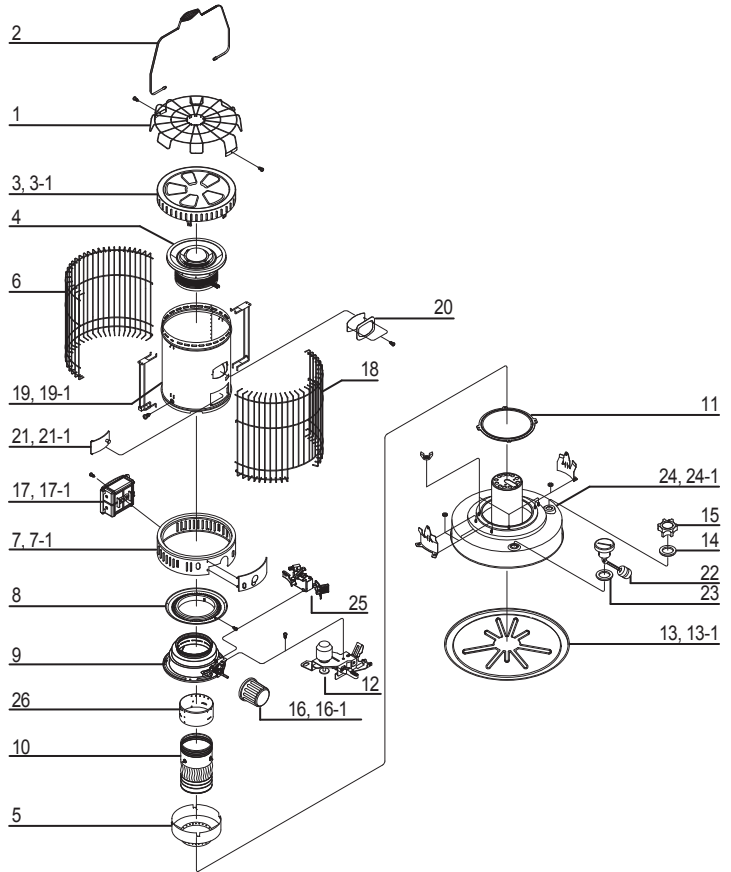

19 SPECIFICATIONS

Model No.	WK95C8 / WK95C8B / WK95C8C / WK24WH / WK24BK	
Type of Heater	Convection	
Heat Output	Max. 23,800 BTU/hr	
Fuel Tank	Integral	
Tank Capacity	1.9 U.S. gallons	
Continuous Combustion Time	Approx. 9-12 hr	
Max. Fuel Consumption	0.180 U.S. gallons/hr.	
Ignition Method	Battery-C Cell x2, Igniter Type "B"	
Dimensions	Height	27 inches
	Width	17.5 inches
	Depth	17.5 inches
Wick Height	25/64 IN. (10mm)	
Replacement Wick Part Number	2114-0053-00	

Warranty

LIMITED WARRANTY:

This limited warranty is extended to the original retail purchaser of this Forced Air/Convection/Radiant Heater and warrants against any defect in materials and workmanship for a period of one (1) year from the date of retail sale. GHP Group, Inc., at it's option, will either provide replacement parts or replace or repair the unit, when properly returned to the retailer where purchased or one of our service centers as directed by GHP Group, Inc., within one (1) year of retail purchase. (Shipping costs, labour costs, etc. are the responsibility of the purchaser.)

DUTIES OF THE OWNER:

This heating appliance must be operated in accordance with the written instructions furnished with this heater. This warranty shall not excuse the owner from properly maintaining this heater in accordance with the written instructions furnished with this heater. A bill of sale, canceled check or payment record must be kept to verify purchase date and establish warranty period. Original carton should be kept in case of warranty return of unit.

WHAT IS NOT COVERED:

1. Damage resulting from use of improper fuel.
2. Damage caused by misuse or use contrary to the owners manual and safety guidelines.
3. Damage caused by a lack of normal maintenance.
4. Fuses
5. Use of non-standard parts or accessories.
6. Damage caused in transit. Freight charges on warranty parts or heaters to and from the factory shall be the responsibility of the owner.

This warranty does not imply or assume any responsibility for consequential damages that may result from the use, misuse, or the lack of routine maintenance of this heating appliance. A cleaning fee and the cost of parts may be charged for appliance failures resulting from lack of maintenance. This warranty does not cover claims which do not involve defective workmanship or materials. **FAILURE TO PERFORM GENERAL MAINTENANCE (INCLUDING CLEANING) WILL VOID THIS WARRANTY.**

THIS LIMITED WARRANTY IS GIVEN TO THE PURCHASER IN LIEU OF ALL OTHER WARRANTIES, EXPRESSED OR IMPLIED, INCLUDING BUT NOT LIMITED TO THE WARRANTIES OF MERCHANTABILITY OF FITNESS FOR A PARTICULAR PURPOSE. THE REMEDY PROVIDED IN THIS WARRANTY IS EXCLUSIVE AND IS GRANTED IN LIEU OF ALL OTHER REMEDIES. IN NO EVENT WILL GHP GROUP, INC. BE LIABLE FOR INCIDENTAL OR CONSEQUENTIAL DAMAGES.

Some states do not allow limitations on how long an implied warranty lasts, so the above limitation may not apply to you. Some states do not allow the exclusion or limitation of incidental or consequential damages so the above limitation or exclusion may not apply to you.

CLAIMS HANDLED AS FOLLOWS:

1. Contact your retailer and explain the problem.
2. If the retailer is unable to resolve the problem, contact our Customer Service Dept. detailing the heater model, the problem, and proof of date of purchase.
3. A representative will contact you. DO NOT RETURN THE HEATER TO GHP GROUP, INC. unless instructed by our Representative. This warranty gives you specific legal rights and you may also have other rights which vary from state to state.

TO REGISTER THE WARRANTY ON YOUR HEATER, PLEASE FILL OUT THIS CARD COMPLETELY
AND MAIL WITHIN 14 DAYS FROM DATE OF PURCHASE OR REGISTER ON-LINE AT www.ghpgroupinc.com

NAME: _____ PHONE: () _____ EMAIL: _____
ADDRESS: _____ CITY: _____ STATE: _____ ZIP: _____
MODEL: _____ SERIAL #: _____ DATE PURCHASED: _____
DEALER PURCHASED FROM: _____ TYPE OF STORE: _____
CITY & STATE WHERE PURCHASED: _____ PRICE PAID: _____

Please Take a Minute To Give Us Your Answers To The Following Questions.

All Responses Are Used Solely For Market Research And Are Held In Strict Confidence.

Who primarily decided this purchase? Male Female 18-24 25-39 40-59 60 and over

Purpose of Purchase? _____

Do you own any other portable heaters? Yes No If yes, type _____ brand _____

How do you intend to use your new heater? Construction Site Farm Warehouse/Commercial Garage/Outbuilding Other

How did you become aware of this heater? In-Store Display Newspaper Ad Magazine Ad Friend/Relative

TV Commercial Store Salesperson Other _____

What made you select this heater? Style Size/Portability Price Package Brand Other _____

Do you: own rent Would you recommend this heater to a friend? Yes No

Please give us your comments: _____

THANK YOU FOR COMPLETING THIS FORM!

Information will be held confidential.

WARRANTY REGISTRATION

IMPORTANT: We urge you to fill out your warranty registration card within fourteen (14) days of date of purchase. You can also register your warranty on the internet at www.ghpgroupinc.com. Complete the entire serial number. Retain this portion of the card for your records.



GHP Group, Inc.
6440 W Howard St
Niles, IL 60714-3302

Tel: (877) 447-4768
www.ghpgroupinc.com

SAVE THIS CARD!

Place
Postage
Stamp
Here

GHP Group, Inc.
6440 W Howard St
Niles, IL 60714-3302

QUEROSÉN-CALENTADOR PORTATIL "EL MANUAL DE DUEÑO"



**MODELO : WK95C8/WK95C8B/
WK95C8C/WK24WH/
WK24BK**



Antes del primer uso de este calentador, por favor lea este MANUAL del DUEÑO muy cuidadosamente. Este MANUAL del DUEÑO se ha diseñado para instruirlo acerca de la manera correcta de armar el calentador, mantener el calentador, guardar el calentador, y de más importancia, cómo usar el calentador en una manera segura y eficaz, por favor guarde este manual para la referencia futura.

⚠ ADVERTENCIA

Este producto y el combustible utilizado para poner en funcionamiento este producto (kerosén o otros combustibles aprobados), y los productos de la combustión de tal combustible, pueden exponerlo a sustancias químicas como el benceno que, según el estado de California, puede provocar cáncer y daños reproductivos.
Para obtener más información, visite www.p65Warnings.ca.gov

**GHP Group, Inc.,
Niles, IL 60714-3302, USA
TELEPHONE : 1-877-447-4768**

CUATELA

- GUIA PARA LA SEGURIDAD -

1 ¡ADVIRTIENDO!! RIESGO DE EXPLOSION DE FUEGO

- ! **NUNCA** use cualquier combustible en lugar de 1-K querosén.
- ! **NUNCA** use combustible como gasolina, benceno, aguarrás de la pintura u otros compuestos de aceite en este calentador.
- ! **NUNCA** alimenta el tanque del calentador con combustible cuando el calentador está en uso o todavía caliente.
- ! **NUNCA** use el calentador en áreas donde vapores inflamables o gases pueden estar presentes.
- ! **NUNCA** llene el tanque del calentador con combustible en el espacio de vivir; llene el tanque en el campo.
- ! **NUNCA** ni guarde ni lo transporte querosén en otra cosa que un recipiente metal o de plástico que son (1) aceptable para querosén, (2) no-rojo en color, y (3) el claramente marcado "Querosén." **NUNCA** guarde el querosén en el espacio de vivir; debe guardarse querosén en un lugar bien ventilado fuera del área de vivir.

! La unidad está **MUY CALIENTE** mientras funciona. Debido a temperaturas altas de la superficie, mantenga a los niños, vestimientto, muebles, y otros objetos combustibles por lo menos 36" lejos de la cima y el área delantera.

! RIESGO DE POLUCION AÉREA INTERIOR SOLO USE CALENTADOR EN AREAS BIEN VENTILADAS.

Las personas con problemas respiratorios deben consultar a un médico antes de usar el calentador. En una casa de construcción típica, es decir, uno que no es de construcción extraordinariamente firme debido al aislamiento pesado y la falta de aperturas para la infiltración aérea, un suministro adecuado de aire para la combustión y ventilación se proporciona a través de la infiltración; sin embargo, si el calentador se usa en un cuarto pequeño donde hay menos de 200 pies cúbicos (5.7 m3) de espacio aéreo se mantiene cada 1,000 BTU por hora de la tasa del calentador (si estuviera el ajuste de quemador de máximo), la puerta al cuarto adyacente debe mantenerse abierta o la ventana al exterior debe abrirse 1 pulgada por lo menos (25.4mm) para guardar contra el aumento potencial de polución aérea interior. No use el calentador en un baño o cualquier otro cuarto pequeño con la puerta cerrada.

! **NUNCA** use calentador para calentar o hervir agua ni usarlo como aparato de cocina.

2 ¡ADVERTENCIA!!

FRACASO EN INSTALAR, MANTENER, Y/O USAR ESTE CALENTADOR DE QUEROSÉN SEGÚN LAS INSTRUCCIONES DE FABRICANTE PUEDE PRODUCIR CONDICIONES QUE PUEDEN PRODUCIR LESION CORPORAL Y/O DAÑO DE PROPIEDAD.

NOTA: La **ADVERTENCIA** y las instrucciones **IMPOR-TANTES** que aparecen en este manual no pretenden cubrir todas las condiciones y situaciones posibles que pueden ocurrir. Debe entenderse que el sentido común, el cuidado, y la responsabilidad son factores que no pueden construirse en este calentador. Estos factores deben ser proporcionados por la persona que instala, mantiene, o usa el calentador de querosén.

Siempre avise a su vendedor, distribuidor, agente de servicio, o el fabricante con cualquier problema o condicion que usted no entiende.

! **NUNCA** deja el calentador en uso si usted piensa dejar lo por cualquier periodo de tiempo. Siempre esté seguro en apagar el calentador y inspeccionarlo para asegurar que se extingue completamente antes de acostarse.

! **NUNCA** deje el calentador desatendido.

! **NUNCA** use como una fuente de calor para secar cosas.

! **NUNCA** ponga cosas en el plato de la cima.

3 ¡ADVIRTEENCIA RIESGO DE QUE-MADURAS!

! **NUNCA** use el calentador sin la cerca o la verja atada completamente.

4 SI EL QUEROSÉN DE CALIDAD POBRE se usa una acumulación rápida de carbono y alquitrán es probable. Esto puede causar un olor fuerte y destruirá la mecha. Esta condicion puede dañar más al calentador porque la mecha se pone más difícil ajustar. El uso de combustible de calidad pobre también puede hacer que la mecha esté muy difícilde extinguir. Siempre asegúrese que el fuego está apagado. (Vea página 12, Extinguir el Calentador).

5 EL AJUSTE DE TEMPERATURA DEL CUARTO no puede ser cambiado por ajustar el calentador. Un calentador de querosén está encendido o apagado. No hay ningún ajuste de temperatura. Si el rendimiento del calentador está reducido por bajar la mecha, la combustión impropia ocurrirá y ésta producirá olores y una acumulación de alquitrán y carbono. Si su cuarto se pone demasiado caloroso, abre una puerta o una ventana o apaga el calentador.

¡GUARDE ESTAS INSTRUCCIONES PARA la REFERENCIA FUTURA!!

VOLUMENES DEL MANUAL del DUEÑO

<u>ARTICULO</u>	<u>PAGINA</u>	<u>ARTICULO</u>	<u>PAGINA</u>
Las CUATELAS GUIA PARA LA SEGURIDAD	1	10- QUITAR CARBONO/QUEMAR SECO	8
1 - INTRODUCCION	2	11- MONTAJE DE LA MECHA	9
2 - RASGOS	2	12- REEMPLAZO DE LA MECHA	9-11
3 - DESEMPACAMIENTO Y MONTAJE ASAMBLEA	3-4	13- EXTINGUIR EL CALENTADOR	12
4 - QUEROSÉN (SOLO 1-K)	4-5	14- INTERRUPTOR AUTOMATICO DE SEGURIDAD	12-13
5 - ALIMENTAR SU CALENTADOR	5	15- GUARDAR SU CALENTAR A LARGO PLAZO	13
6 - SISTEMA de IGNICIÓN AUTOMÁTICO	6	16- GUIA DE PROBLEMAS COMUNES	14
7 - CONTROLAR EL SISTEMA DE IGNICIÓN	7	17- LISTA DE PARTES	15
8 - AJUSTAR LA MECHA	7-8	18- DIBUJO EXPANDIDO de las PARTES	15
9 - MANTENIMIENTO DE LA MECHA	8	19- ESPECIFICACIONES	

1 INTRODUCCION

Por favor lea el MANUAL del DUEÑO cuidadosamente. Le mostrará cómo armar, mantener, y usar el calentador seguramente y eficazmente para obtener el beneficio pleno de los muchos rasgos de su construcción.

2 RASGOS



Ilustración 1

**¡NUNCA DEJE EL CALENTADOR
DESATENDIDO CUANDO ESTÉ ENCENDIDO!**

3 DESEMPACAMIENTO Y MONTAJE

ADVERTENCIA: "RIESGO DE QUEMADURAS."

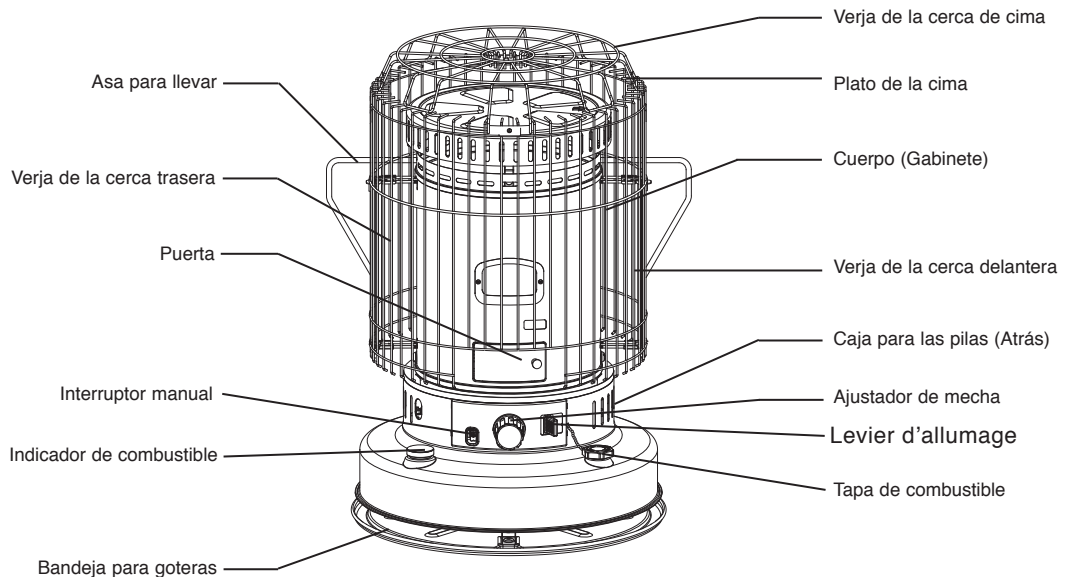
NO USE EL CALENTADOR SIN INSTALAR LA CERCA PROTECTORA (LA VERJA)

1. SAQUE EL CALENTADOR Y TODOS LOS MATERIALES DE EMBALAJE DE LA CAJA. (Ilu. 2)

NOTA: Guarde el cartón del envío y los materiales de embalaje para el almacenamiento futuro.

- Calentador
- Verja de la cima
- Asa
- Plato de la cima
- 2 pilas "C"
- Bomba sifón
- La bolsa de tornillos para armar la verja de cima
- El Manual del dueño
- Manual de consejos para la seguridad



Ilustración 2

2. ARMAR

A) Quite todos los materiales de embalaje del calentador: (Ilu. 3)

B) MONTAR PLATO DE LA CIMA: (Ilu. 4)

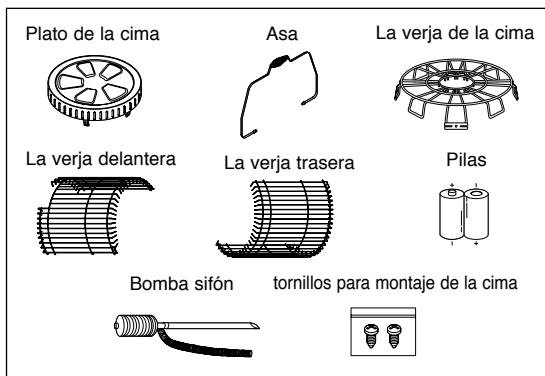
Alinee la flecha de la placa superior con el orificio del mango del compartimento.

A continuación, coloque la placa superior en el compartimento.



Ilustración 3



Ilustración 4

C) INSTALACION DE PROTECTORES DELANTEROS Y POSTERIORES: (Ilu. 5A, Ilu. 5B)

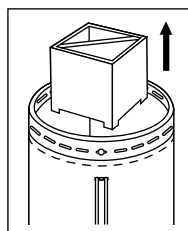
- Ponga la parte superior de la cubierta frontal (con una ranura para permitir el paso de la puerta del encendedor) en los soportes de la parrilla superior con las barras enganchadas hacia abajo (Ilu. 5A).
- Introduzca la parte inferior de la cubierta frontal en los orificios de la parte inferior. Soportes de la parrilla con las barras enganchadas hacia dentro (Ilu. 5B).
- Instale el protector posterior de la misma manera

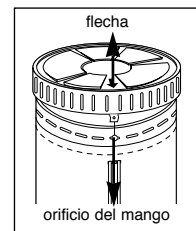

Ilustración 5A



Ilustración 5B

D) **INSTALAR EL ASA PARA LLEVAR ASA:** (Il. 6)

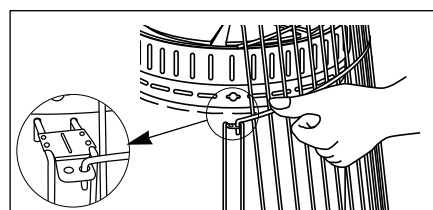
Inserte el asa en los agujeros en el gabinete por alinear los agujeros en los puntales del plato de la cima.

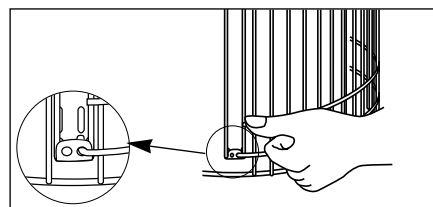

Ilustración 6

E) **INSTALAR LA VERJA DE LA CIMA:** (Il. 7)

Alinee los 2 puntales de la verja de la cima con los 2 puntales de montar en las verjas delanteras y traseras. Afiance cada puntal con un tornillo. Asegúrese que se posicionan los puntales en la verja de la cima dentro de los puntales de monta en las verjas delanteras y traseras.

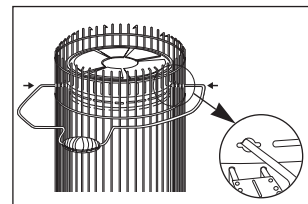

Ilustración 7

F) **INSTALAR LAS PILAS:** (Il. 8)

- La caja de la pila se localiza en la parte de atrás del calentador.
- Abra la tapa de la caja de pilas.
- Inserte dos (2) pilas "C" según los marcos para el positivo (+) y negativo (-) dentro de la caja.
- Reemplace la tapa de la caja al calentador.

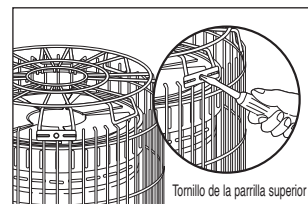

Ilustración 8

G) **Ahora su calentador está completamente armado.** (Il. 9)

4 QUEROSÉN (1-K Sólo)

Es **SUMAMENTE IMPORTANTE** al funcionamiento de este calentador que usted use la calidad correcta de querosén. La calidad correcta de querosén se identifica como **1-K Querosén. ¡No USE ESTE CALENTADOR CON CUALQUIER otro COMBUSTIBLE que 1-K QUEROSÉN!** Se ha refinado 1-K querosén para eliminar prácticamente toda contaminación como azufre que puede causar un olor del huevo podrido durante el funcionamiento del calentador.

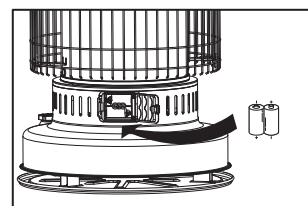

Ilustración 9

SOLO DEBE GUARDARSE EL QUEROSÉN EN UN RECIPIENTE AZUL QUE ES CLARAMENTE MARCADO "QUEROSÉN." NUNCA GUARDE EL QUEROSÉN EN UN RECIPIENTE ROJO. Los recipientes rojos son asociados con gasolina.

NUNCA guarde el querosén en el espacio de vivir. Debe guardarse querosén en un lugar bien ventilado fuera del área de vivir.

NUNCA use cualquier otro combustible que 1-K querosén.

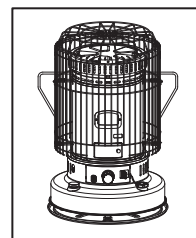
NUNCA use combustible como gasolina, benceno, alcohol, gas blanco, combustible de estufa de campamento, aguarrás de la pintura, u otros compuestos de aceite en este calentador. Éstos son combustibles volátiles que pueden causar explosión o las llamas desenfrenadas.

La manera mejor de comprar querosén es en un recipiente pre-empaquetado, metal o plástico, de color azul. La segunda opción sería comprarlo de un distribuidor que lo guarda en un bidón de 55 galones. La tercera opción es comprar querosén de un distribuidor que lo guarda en un tanque grande en el subsuelo (o sobre tierra). Querosén que se contamina con incluso una cantidad pequeña de agua impedirá a un calentador de querosén funcionar correctamente. Cuando usted cambia de la primera opción de comprar querosén (recipiente pre-empaquetado) a la tercera opción (tanque grande de almacenamiento), la probabilidad de que agua esté presente de la condensación es más. Si usted compra querosén a granel, conozca a su distribuidor.

¡NUNCA DEJE EL CALENTADOR DESATENDIDO CUANDO ESTÉ ENCENDIDO!

Es normal para un calentador de querosén emitir un olor ligero al encender y apagar. Después de 5-10 minutos de funcionamiento, el calentador debe de haber alcanzado su temperatura de funcionar normal y cualquier olor debe ser muy poco.

NUNCA guarde el querosén en luz del sol directa o cerca de una fuente de calor.

NUNCA use querosén que se ha guardado de una estación del año a la próxima. El querosén se deteriora con el tiempo. **"QUEROSÉN VIEJO" no QUEMARÁ CORRECTAMENTE EN ESTE CALENTADOR.**

Una variedad de problemas pueden ser el resultado de usar querosén de calidad pobre--- humo, olor, llama baja, la ignición difícil, el apagar difícil, la llama vacila y se muere, el quemar excesivo de la mecha, la vida reducida de la mecha, ajustador de la mecha se traba, depósitos excesivos en la mecha, etc. Si usted encuentra cualquiera de los problemas listados, averigüe la calidad de su querosén. Si usted descubre que el querosén es el problema, consigue un suministro fresco de **1-K QUEROSÉN** antes de usar su calentador de nuevo.

5 ALIMENTAR SU CALENTADOR

NUNCA LLENE EL TANQUE de COMBUSTIBLE de CALENTADOR EN EL ESPACIO DE VIVIR. LLENE EL TANQUE AFUERA AL AIRE LIBRE.

Antes del alimentar el calentador, tome el calentador, el querosén, y la bomba sifón manual al aire libre. Para usar la bomba sifón manual, apriete la tapa en la cabeza del sifón, ponga el tubo recto en el recipiente de querosén, y inserte el tubo flexible en la apertura del tanque de combustible. Por apretar la bombilla de la bomba sifón, se transferirá combustible del recipiente de querosén al tanque del calentador (Ilu. 10). Cuidadosamente mira el indicador de combustible en la base del calentador para que usted sepa cuando el tanque está poniéndose lleno. Cuando usted se acerca a la marca llena, suelte la tapa encima de la bomba sifón. Esto detendrá el flujo de querosén. **NO SOBRELLENE SU CALENTADOR.** Permita la bomba sifón escurrirse completamente antes de que usted lo quite del tanque y el recipiente de querosén.



Ilustración 10

Después del alimentar el tanque de combustible del calentador por usar la bomba sifón, asegúrese que usted suelta (en sentido contravio al de las agujas del reloj) la tapa en la bomba sifón para verter el querosén restante completamente de la bomba sifón. Para usar de nuevo la bomba sifón, asegúrese que usted aprieta (en el sentido de las agujas del reloj) la tapa en la bomba sifón para transferir el querosén correctamente en el tanque de combustible. (Ilu. 11)

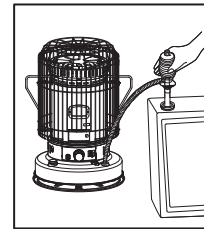

Ilustración 11

AVISO IMPORTANTE CON RESPECTO A LA PRIMERA ALIMENTACIÓN DEL CALENTADOR

Cuando primero usa su calentador, asegúrese que usted deje **un mínimo de 60 minutos** (cuidadosamente mire el tiempo) después de llenar el tanque antes de que usted intente encender el calentador. Esto da tiempo que la mecha se sature.

AVISO IMPORTANTE CON RESPECTO A LA PRIMERA IGNICION DE CALENTADOR

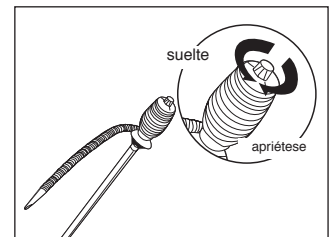
La primera vez usted enciende el calentador, debe hacerse afuera, al aire libre. Esto permite que los aceites, etc., usados en la fabricación del calentador se quemen afuera en lugar de dentro de su casa.

AVISO IMPORTANTE: NUNCA el re llene el tanque del calentador con combustible cuando el calentador todavía está en uso o caliente.

6 SISTEMA DE IGNICION AUTOMATICO

Para la seguridad y comodidad, este calentador ofrece un sistema de ignición automático, 2 pilas "C", incluidas con el calentador, mantienen el poder del mechero que enciende la mecha cuando ésta se ha subido a su altura máxima.

Para usar el sistema de ignición automático:

- Asegúrese que las pilas se han instalado.
- Gire el ajustador de mecha en el sentido de las agujas del reloj hasta que la mecha se ha subido a su altura máxima. (Il. 12)
- Pousser le levier d'allumage vers la droite (Fig.13) a fin d'aligner l'allumeur incandescent avec la mèche. Esto causará la ignición.
- Aussitôt que vous voyez que la mèche a pris feu par le trou d'observation relâchez le levier d'allumage.
- Gire el bulto del quemador de un lado al otro unas veces para asegurarse que el quemador se posiciona correctamente en el ajustador de la mecha.
- Entonces empiece seguir los pasos dados en "ajustar la mecha" (página 7)



Ilustración 12



Ilustración 13

IGNICION POR FOSFORO

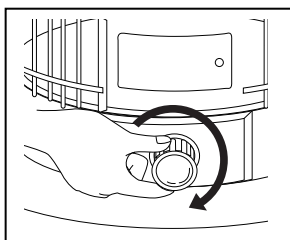
Si usted encuentra un problema con el mecanismo de la ignición, o si usted tiene pilas gastadas, es posible encender el calentador con un fósforo (Il. 14).

El procedimiento es el siguiente:

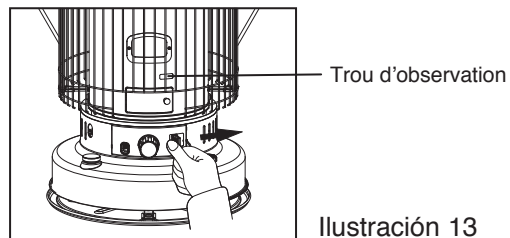
- Gire ajustador de mecha en el sentido de las agujas del reloj hasta que la mecha se haya levantado a su altura máxima.
- Levante la cámara de quemar por usar el bulto del quemador.
- Ponga un fósforo encendido al borde de la cima expuesto de la mecha.
- Una vez que usted vea que la mecha se ha encendido, baje la cámara de la quemar sobre la mecha.
- Gire el bulto del quemador de un lado al otro unas veces para asegurarse que el quemador se posiciona correctamente en el ajustador de la mecha.
- Entonces empiece seguir los pasos dados en "Ajustar la mecha" (página 7)



Ilustración 14

CUATELA: Asegurese que usted no deja el fósforo, o cualquier parte de él (cabeza del fósforo, etc.) en el área del quemador. Ruinas del fósforo pueden causar una alineación desigual del quemador y pueden producir humo, combustión incompleta, olor, o fuego.

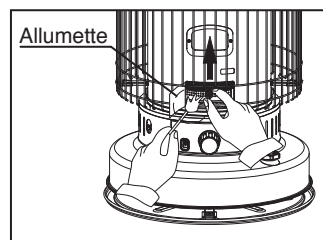
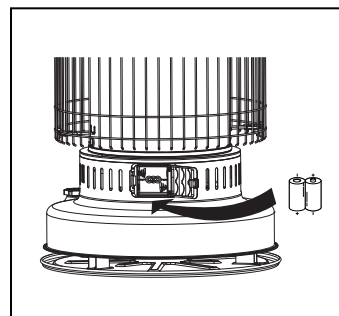
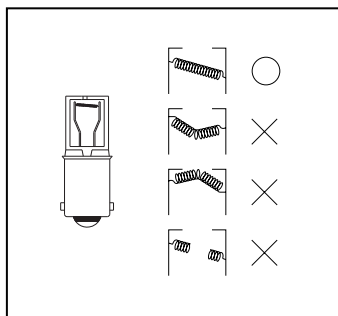
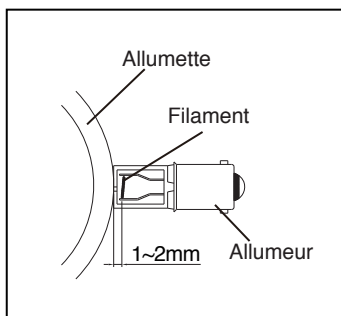

7 CONTROLAR EL SISTEMA DE IGNICION

Si la ignición automática no funciona correctamente, realice las pruebas siguientes:

- **PILAS** - 2 "C" las pilas se localizan atrás en el calentador. Reemplace con pilas nuevas.
- **EL TAPÓN DEL MECHERO** - Si el sistema de la ignición automático todavía no funciona después de reemplazar las pilas, mire al tapón del mechero. Si el filamento de la bobina caliente está roto, torcido, o no brilla cuando se junta con la palanca de ignición, debe reemplazarse. **CUATELA: Esté seguro que el tapón del mechero es Tipo "B", 2.5V DC, 1A sólo.**



Ilustración 15

Reemplazar el tapón del mechero (llu. 15)

- Quite las pilas.
- Quite los 2 tornillos del gabinete y quite el gabinete y las verjas protectoras por levantarlos.
- Tire la palanca de la ignición para levantar el tapón del mechero.
- Apriete el tapón del mechero y girelo en el sentido de las agujas del reloj para quitarlo.
- Instale un tapón nuevo (Tipo "B", 2.5V DC, 1.1A sólo) por apretarlo y girarlo en sentido contrario a las agujas del reloj.
- Vuelva a montar el calentador y reemplazar las pilas.
- **PRUEBE IGNICION** - Usar el ajustador de mecha, suba la mecha a su altura máxima. Peser le levier d'allumage.
El tapón del mechero debe estar a 1 - 2 mm de la mecha cuando la palanca de la ignición está totalmente puesta.

8 AJUSTAR LA MECHA

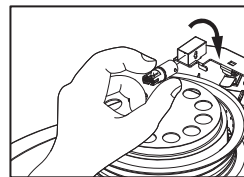
Después de encender el calentador es importante controlar la llama del calentador durante los primeros 5-7 minutos de funcionamiento. Durante los primeros 5 minutos después de la ignición, la cámara del quemador se calienta y las llamas se pondrán visibles en la cima del quemador. Estas llamas crecen poco a poco. Después de 5-7 minutos de funcionamiento, usted debe usar el ajustador de mecha para obtener la altura de llama correcta. La altura de flama adecuada es una flama de 1,27 cm sobre el centro del disco esparcidor de flama, con una distribución uniforme de la flama alrededor del disco esparcidor de flama, visible a través de la ventana transparente del calentador. Consulte las imágenes a continuación como referencia.

Mientras usted usa el calentador, la temperatura del calentador y la temperatura del cuarto continuará en cambio. Mientras el calentador se calienta, el querosén en el tanque se vaporizará más rápidamente, y esto puede requerir que usted baje la mecha con el ajustador de la mecha para mantener 1/2" la altura de llama. Por consiguiente, es necesario continuar observar la altura de llama, y para hacer ajustes se debe usar el ajustador de mecha para mantener la altura de llama correcta. Se recomienda que el calentador se controla cada 30 minutos para mantener el ajuste correcto porque el ajuste periódico es necesario.

Ilustración 16

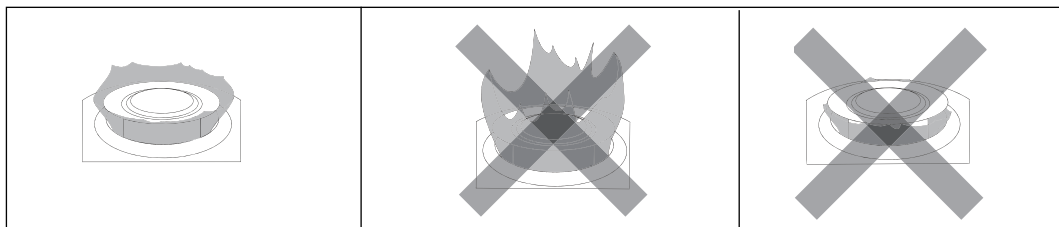

LLAMA CORRECTA
Combustión correcta

LLAMA DEMASIADO ALTA
Pueda producir humo y hollín

LLAMA DEMASIADO BAJA
Pueda producir olor y monóxido del carbono

NOTA IMPORTANTE: NUNCA DEJE EL CALENTADOR DESATENDIDO MIENTRAS QUEMA.

Siempre asegúrese apagar el calentador y inspeccionarlo para asegurar que se extingue completamente antes de acostarse.

NOTA: Cuando primero encienda al calentador, pequeños ajustes a la llama pueden ser realizados por usar el bulbo del quemador en el frente del quemador y **MOVER EL QUEMADOR DE UN LADO AL OTRO** hasta que la llama encima del quemador está igualado tanto como posible. **No TOQUE EL BULTO del QUEMADOR UNA VEZ QUE EL CALENTADOR ha ALCANZADO TEMPERTURA NORMAL EN QUE FUNCIONA Y LA LLAMA se ha ESTABILIZADO. EL BULTO del QUEMADOR ESTA MUY CALIENTE DURANTE el FUNCIONAMIENTO.**



Ilustración 17

NOTA IMPORTANTE: Este calentador está diseñado para funcionar con una altura de flama de 1,27 cm sobre el disco esparcidor de flama en la parte superior del quemador. Es muy importante para la combustión correcta que la altura de llama sea ajustada para que ni sea demasiado alta, ni demasiado baja. Usar el calentador con la mecha más bajo del mínimo recomendado (el marco más bajo para la mecha) puede producir el riesgo de fuego y/o envenenamiento por monóxido de carbono.

NOTA: Si usted encuentra que la mecha no sube, apriete palanca reinicializadora de seguridad (vea diagrama de P.2) para usar el interruptor automático de seguridad. Entonces suba la mecha con el ajustador de mecha.

ADVERTENCIA: RIESGO DE POLUCION AÉREA INTERIOR Y FUEGO, NO USE EL CALENTADOR CON LA MECHA MÁS BAJO QUE EL MARCO MÁS BAJO PARA LA MECHA.

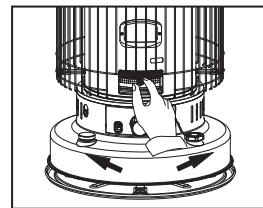
9 MANTENIMIENTO DE LA MECHA / QUEMADO EN SECO

El mantenimiento de la mecha es necesario para evitar la producción de hollín, poca salida de calor y problemas de funcionamiento. El carbón y el alquitrán se acumularán en la parte superior de la mecha durante el uso regular de este producto. Es necesario efectuar el mantenimiento de la mecha dentro de los primeros siete (7) días de uso del calentador, cada vez que se hayan consumido 2 tanques llenos de combustible y/o cada semana durante la temporada de uso de la calefacción. Si la mecha se siente dura y quebradiza, esto indica que es necesario efectuar el mantenimiento para conservar el calentador funcionando en buenas condiciones.

¡Revise la mecha a menudo!

- Y Si es difícil de encender la mecha.
- Y Si es difícil elevar la mecha o ajustarla girando la perilla de ajuste de la mecha.
- Y Si la mecha no cae completamente cuando oprime la perilla de cierre.
- Y Si la parte superior de la mecha está rígida y dura.

Nota: el combustible de mala calidad o contaminado con agua también puede hacer que la mecha se torne dura.

10 CÓMO QUEMAR EN SECO LA MECHA / CÓMO RETIRAR EL CARBÓN DE LA MECHA

“Quemar en seco” el calentador ocasionará un olor fuerte. Por esta razón es mejor “quemar en seco” el calentador al aire libre cuando el día esté completamente calmado y sin viento. Si hay demasiado viento puede considerar hacerlo en el porche, un corredor cubierto u otra habitación con todas las ventanas abiertas para que se disipe el olor fuerte.

Paso 1. Con el tanque de combustible casi vacío, queme su calentador (sin rellenarlo) hasta que la llama comience a consumirse y luego eleve la mecha a la posición más alta posible y déjala allí hasta que se queme completamente. Espere 60 minutos, luego vuelva a encender la mecha (con un fósforo si fuese necesario) y déjala que se consuma nuevamente. Una vez que el calentador esté frío al tacto, retire el gabinete y cepille la parte superior de la mecha con un cepillo de dientes viejo u otro cepillo de cerdas duras para retirar la ceniza restante. Una aspiradora tipo tanque puede ser útil para retirar esta ceniza.

Paso 2. El primer paso debe ser retirar la mayor parte del carbón y la mecha debe sentirse más suave al tacto. Si alguna parte aún se siente dura, puede utilizar un alicate pequeño para comprimir estas partes duras y romper el carbón en pedazos. Después de hacerlo, vuelva a colocar el gabinete, añada una pequeña cantidad de combustible, espere al menos una hora y luego repita el paso 1.

Lleve a cabo el procedimiento de remoción del carbón / quemado en seco dentro del período de siete (7) días después del primer uso de su nuevo calentador para disminuir la acumulación de carbón en la superficie de la mecha, después de haber consumido dos tanques de combustible y/o cada semana durante la temporada de uso de la calefacción. Después, queme en seco el calentador en cualquier momento que la mecha esté dura. ¡REVISE LA MECHA A MENUDO! Queme en seco la mecha y retire todo el combustible del calentador al finalizar la temporada de uso de la calefacción.

Nota: queme semanalmente su calentador en seco, como se indicó anteriormente, durante la temporada de uso de la calefacción o según sea necesario de allí en adelante. Revise la mecha a menudo para comprobar si es necesario RETIRAR EL CARBÓN/QUEMAR EN SECO. La remoción del carbón NO será eficaz si el combustible ha sido contaminado con agua o cualquier otro líquido. En este caso deberá limpiar el tanque de combustible, reemplazar la mecha y remojarla durante 60 MINUTOS en querosén K-1.

11 ¡MONTAJE DE LA MECHA - Inspeccione por lo menos una vez al mes!!

El montaje del quemador se sienta encima de la guía de la mecha. Con el tiempo, los depósitos de alquitrán pueden acumularse en la guía de la mecha, y esto puede impedir que el montaje del quemador se sienta correctamente. Esto puede producir combustión pobre, humo, olor, etc., para impedir que esto pase, los depósitos de alquitrán en la guía de la mecha pueden quitarse por hacer lo siguiente:

- Al estar seguro que el calentador está frío y apagado baje la mecha al puesto "apagado".
- Quite las pilas (se encuentran al trasero del calentador).
- Quite los 2 tornillos del gabinete. Saque el gabinete y las verjas protectoras por levantarlos como se muestra en la ilustración (Ilu.A).
- Por usar el ajustador de mecha, suba la cima de la mecha hasta que esté al mismo nivel de la cima de la guía de la mecha. Use un destornillador tipo regular y saque por raspar los depósitos de alquitrán. Tenga cuidado para no permitir que ninguno de los depósitos de alquitrán se caiga en las ranuras de la guía de la mecha. Una aspiradora pequeña se puede usar para sacar los depósitos de alquitrán que se han raspado (Ilu. B).
- Vuelva a montar el calentador y poner las pilas.



Ilustración A



Ilustración B

12 REEMPLAZO DE LA MECHA

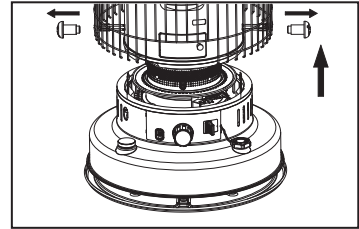
La mecha en su calentador se necesita reemplazar si, después de las limpiezas repetidas, cualquiera de las condiciones siguientes existe todavía: lento en encenderse, dificultad en mover el ajustador de mecha, olor de querosén mientras funciona, rendimiento bajo de calor, lento en calentarse la mecha está dañada.

Use sólo una mecha del reemplazo auténtica.

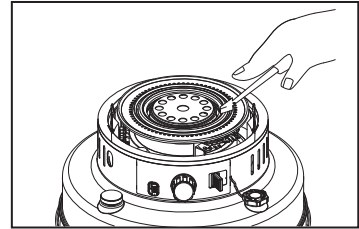
EL NÚMERO PARTE DE LA MECHA DEL REEMPLAZO:2114-0053

Si limpiar la mecha no mejora su funcionamiento, usted necesitará reemplazar la mecha. Véase la "GUIA DE PROBLEMAS

No intente sustituir cualquier otro tipo de mecanismo o una mecha diseñada para otra marca o modelo de calentador. Usted podría dañar el calentador y podría crear un riesgo de fuego potencial.

ATENCIÓN: Las únicas herramientas que se necesitan para reemplazar la mecha son:

- Alicates
- Un destornillador de tipo regular (cabeza plana)
- Una bolsa de plástico con una atadura de alambre

Visite nuestro sitio Web en: www.ghpgroupinc.com/heaters/faqs.aspx y seleccione WK95C8/WK95C8B/WK95C8C/WK24WH/WK24BK para obtener un enlace con un video detallado que muestra el remplazo de la mecha.

1. Aprieta hacia abajo el interruptor manual de apagar y gire el ajustador de mecha EN SENTIDO CONTRARIO AL DE LAS AGUJAS DEL RELOJ en la dirección de "APAGADO."

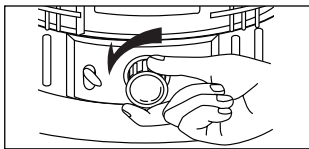

4. Suavemente tire y saque el bulto del ajustador de mecha del calentador.

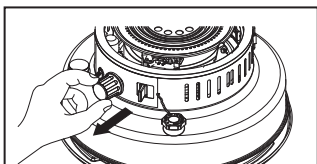

2. Use alicates para soltar y quitar tornillos del gabinete en los dos lados del gabinete del calentador.

3. Use el asa de llevar para levantar el cuerpo del gabinete directamente para arriba y lejos del calentador.

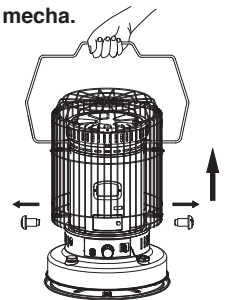

5. Quite la base del gabinete por levantarla de la parte de atrás y inclinarla hacia adelante para evitar el montaje del ajustador de mecha.

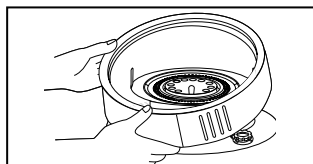

6. Tropiece el péndulo en el sistema del interruptor automático de seguridad para activarlo.

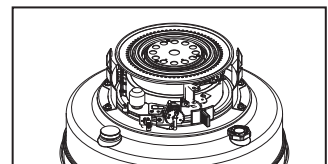

7. Quite las cuatro tuercas de mariposa que mantiene el montaje de la mecha junto al calentador y cuidadosamente levante el montaje de la mecha del calentador.

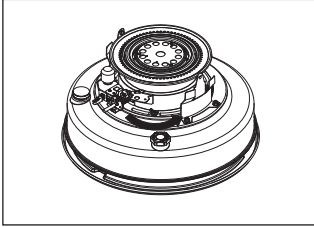

8. Vuelva a poner el bulto del ajustador de mecha temporalmente. Gire el bulto EN EL SENTIDO DE LAS AGUJAS DEL RELOJ para subir la mecha.

9. Mientras sostiene el conjunto de la mecha boca abajo, ponga la cubierta de la mecha en posición de apertura y SÁQUELA.

CUATELA: Dentro de la tapa de la mecha hay dientes afilados. El uso de guantes de trabajo se sugiere para evitar

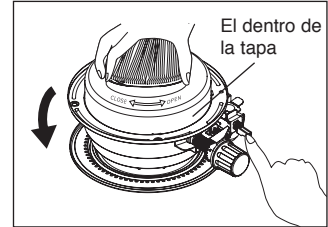

10. Quite la mecha al plegarla hacia el interior. Quite el manguito de la mecha junto con la mecha.

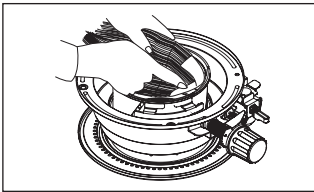

11. Ponga una mecha nueva y inserte los 3 alfileres en una nueva mecha en los 3 agujeros en el manguito de la mecha hacia arriba. (Véase el marcado "↑" en el manguito de la mecha)

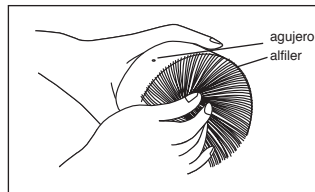

12. Apriete la mecha nueva en los dientes del retenedor del manguito de la mecha para que la mecha se adhiera herméticamente en el interior del manguito de la mecha para que no esté suelto en cualquier parte.

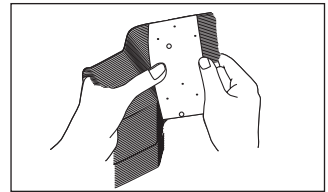

NOTA: NO DESMONTE A LA PARTE DE ACERO INOXIDABLE QUE SOSTIENE A LA MECHA.

13. Alinee las clavijas con los agujeros ranurados en el interior del regulador de la mecha. A continuación, presione ligeramente cada una de las tres clavijas de la mecha (que ahora se atribuye a la manga mecha) hacia el centro, lejos de las ranuras inclinadas del ajustador de la mecha que permite la mecha deje caer un poco. Una vez que la línea de pasadores con cada hoyo, presione firmemente en cada pin hacia las ranuras inclinadas de forma segura a través de cada agujero.

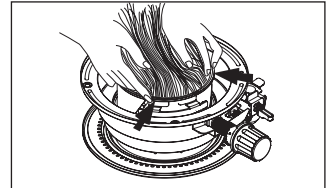

NOTA: Gire el bulto del ajustador de mecha y averigüe que la mecha sube y baja.

14. La altura de la mecha se pondrá automáticamente a la altura correcta para quemar de 3/8" (10mm).

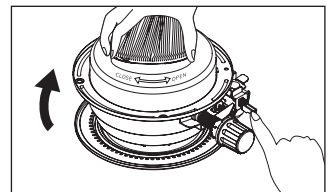

NOTA: Está seguro controlar la altura de la mecha, debe ser 3/8" (10mm).

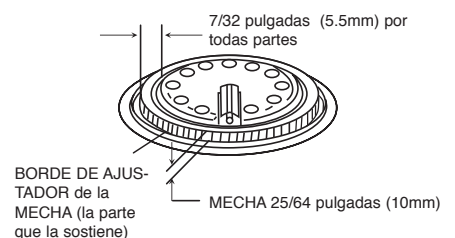

**¡NUNCA DEJE EL CALENTADOR
DESATENDIDO CUANDO ESTÉ ENCENDIDO!**

15. Ponga el montaje de la mecha al revés para re poner la tapa de la mecha.
16. Alinee las etiquetas en de la tapa de la mecha con los cuatro agujeros de tornillo en el fondo del montaje, como se muestra, presionela en su lugar. Asegurese que hay contacto firme en todos los puntos.
17. Esté seguro que el caucho que cierra en el tanque se sienta correctamente. <Ilustración.B>



Ilustración A



Ilustración B

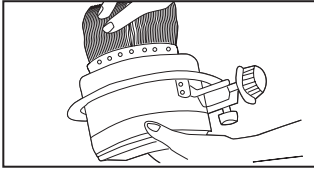

Ilustración C

18. (1)Gire el ajustador de mecha a la fully raised posición en que la mecha se sube completamente. (2)Tire ligeramente en la falda de la mecha para quitar alguna flojera. (3)Apriete ligeramente para afianzar la falda a los dientes del retenedor en la tapa de la mecha. (4)Usted necesitará mantener el bulo en una posición en el sentido de las agujas del reloj para mantener la mecha subida. <Ilustración.A>

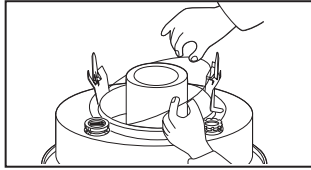

※ CONSEJO PARA LA INSTALACIÓN DE LA MECHA

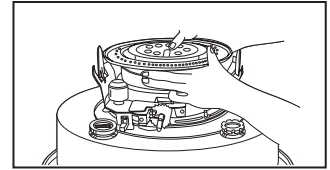
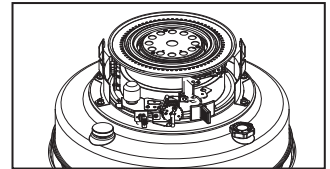
**Bloquee el extremo del interruptor (TOS) introduciendo unas tenazas o una pinza de la ropa entre las placas del TOS, para impedir que el peso active el mecanismo del TOS al instalar la nueva mecha. Instale la nueva mecha en posición elevada. No olvide quitar las tenazas o la pinza antes de volver a ensamblar y encender el radiador.

19. (5)Reponga el montaje de la mecha en el calentador con la mecha subida. (6)El bulo de ajustador de mecha tiene que ser colocado entre las etiquetas de Cuatela y Advertencia. <Ilustración.C> (7)Reponga primero dos tuercas de mariposa diagonalmente opuestas, (8) y entonces las otras dos. (9)Apriete cada tuerca gradualmente hasta que el montaje de la mecha esté firmemente en lugar.
20. Con el radiador desensamblado, compruebe el sistema de apagado automático de seguridad. Quite las tenazas o la pinza del mecanismo del TOS si las había usado para facilitar la instalación de la mecha. Empuje suavemente el péndulo para activar el sistema de apagado automático. Eleve la mecha girando el botón de ajuste de la mecha. Empújelo de nuevo para comprobar que funciona correctamente.
21. Gire el bulo del ajustador de mecha para probar su funcionamiento. Esté seguro que la mecha funciona fácilmente cuando el bulo se gira EN EL SENTIDO DE LAS AGUJAS DEL RELOJ y EN SENTIDO CONTRARIO AL DE LAS AGUJAS DEL RELOJ.
22. Pruebe la ignición. Suba la mecha a su altura máxima. La bougie d'allumage devrait être environ 3/64" à 5/64" (1 mm to 2 mm) de la Mèche lorsque la Levier est poussé.
23. Quite el bulo del ajustador de mecha que usted repuso para probar temporalmente el funcionamiento de la mecha .
24. Reponga la BASE DEL GABINETE y cuídese de alinear el sistema del interruptor automático de seguridad y el árbol de ajuste de mecha que sostienen el bulo, con las ranuras correctas en la BASE DEL GABINETE. Empiece por alinearlos y suavemente presione la BASE DEL GABINETE en lugar encima del montaje de la mecha.
25. Esté seguro controlar que la mecha esté fija en la altura correcta de 3/8" (10mm) después de armar de nuevo el calentador.
26. Fije el gabinete al calentador con los dos tornillos.
27. Reponga el bulo del ajustador de mecha. Para esta seguro que se posiciona correctamente en el árbol del ajustador de mecha, suba la mecha a su altura máxima.
28. Reponga el gabinete del calentador. Haga seguro que los dientes de la verja protectora se insertan firmemente en los agujeros correctos en el calentador, y que la parte delantera del gabinete se posicione bien con la parte delantera del calentador.

13 EXTINGUIR EL CALENTADOR

Para extinguir el calentador, apriete hacia abajo en el bulto del interruptor manual (Ilu. 18) con una mano mientras detenga el bulto de ajustador de mecha en la otra mano. Usted sentirá la presión en su mano de la acción del resorte que intentará girar el bulto del ajustador de mecha en sentido contrario al de las agujas del reloj. Por relajarse paulatinamente su asiento en el bulto del ajustador de mecha, usted permitirá gradualmente que el resorte baje la mecha y extinga la llama. Cuando no hay más presión de la acción del resorte, confirme que la mecha se ha bajado totalmente por girar el bulto del ajustador de mecha en un sentido contrario al de las agujas del reloj hasta no más se puede. Después de 10-15 segundos abra la puerta en el cuerpo del calentador, levante el quemador por usar el bulto del quemador, y confirme visualmente que no hay ninguna presencia de llamas. Esto confirmará que el calentador se extinguió completamente.



Ilustración 18

CUATELA: Después de extinguir el calentador, **permita 10 minutos por lo menos antes de encender el calentador de nuevo.** Esto da tiempo para enfriarse el calentador volver a una temperatura normal. No dejar un periodo de 10 minutos para que se enfríe antes de encender el calentador de nuevo resultará en la creación de un olor fuerte y posiblemente un incendio súbito.

ADVIRTEENCIA: el Carbono y alquitrán pueden acumularse en la mecha después de que el calentador se ha usado durante algún tiempo. Esto puede interferir con la capacidad de la mecha ser bajado en el cuerpo del calentador, y puede resultar en una llama que no se extingue completamente. Es la responsabilidad del dueño inspeccionar la mecha, mantener mantenimiento apropiado de la mecha, y reemplazar la mecha cuando necesario para prevenir que la acumulación a de carbono y alquitrán creen una situación peligrosa en que el calentador no se extingue totalmente.

14 INTERRUPTOR AUTOMÁTICO DE SEGURIDAD

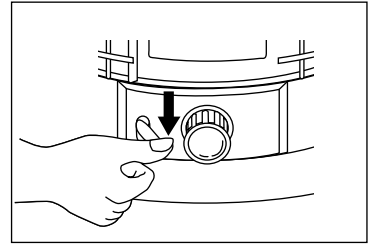
Este calentador tiene un interruptor automática de seguridad. El propósito de este mecanismo es apagar el calentador si calentador topas contra el o si el calentador se cae mientras está en funcionamiento rápidamente a y eficazmente. Éste es el sistema de seguridad principal que se construye en el calentador, y funciona para impedir que la llama se extienda si se cae el calentador.

El interruptor automático de seguridad se construye en el mecanismo que levanta y baja la mecha. Está diseñado para que si el péndulo se mueve violentamente por un golpe súbito se, retracte un pestillo del trinquete del árbol de control de la mecha, y un resorte de torsión reacciona para dejar caer la mecha a su posición totalmente bajada. Esta bajada rápida que hace la mecha extingue la llama.

Si usted encuentra que la mecha no se subirá, apriete el interruptor manual (vea diagrama en P.2) para trabar el interruptor automático de seguridad. Entonces suba la mecha con el bulto del ajustador de mecha.

AVISO IMPORTANTE: Para el funcionamiento correcto del interruptor automático, la mecha debe estar libre del carbono y depósitos de alquitrán. Realizarse con regularidad el procedimiento de "Quitar Carbono/Quemar Seco" que se describe en las secciones de "Mantenimiento de la Mecha" y "Quitar Carbono/Quemar Seco" en la página 10 es muy importante al funcionamiento correcto de este mecanismo importante.

AVISO IMPORTANTE: POR FAVOR INSPECCIONE EL INTERRUPTOR DE SEGURIDAD UNA VEZ A LA SEMANA DURANTE LA ESTACION DE USAR EL CALENTADOR PARA ASEGURAR QUE ESTÁ FUNCIONANDO CORRECTAMENTE.

AVISO IMPORTANTE: CADA VEZ QUE LA MECHA SE SACA O SE REEMPLACE, DEBE PROBARSE EL INTERRUPTOR AUTOMÁTICO DE SEGURIDAD PARA ASEGURAR QUE ESTÁ FUNCIONANDO CORRECTAMENTE.

¡NUNCA DEJE EL CALENTADOR DESATENDIDO CUANDO ESTÉ ENCENDIDO!

PROBAR EL INTERRUPTOR AUTOMÁTICO DE SEGURIDAD: por lo menos una vez a la semana durante la estación de usar el calentador, es importante probar el interruptor automático de seguridad para estar seguro que está funcionando correctamente. **CON EL CALENTADOR APAGADO**, suba la mecha que con el bulto del ajustador de mecha a la posición totalmente subida. Agarre la verja protectora, dé una sacuda confuerza al calentador. Si la el interruptor automático de seguridad está funcionando correctamente, usted oirá un ruido fuerte que es el trinquete que se desliza y el retrete de torsión deja caer la mecha en el cuerpo del calentador. Para asegurar que la mecha se ha bajado completamente, gire el bulto de ajustador de mecha en un sentido contrario al de las agujas del reloj. Si el interruptor automático de seguridad está funcionando correctamente, la mecha se habrá bajado completamente. Si usted puede bajar la mecha más por usar el bulto del ajustador de mecha, significa que es tiempo para realizar el procedimiento de "Quilar Carbono/Quemar Seco" de nuevo que se describe en la Página 8.

15 GUARDAR SU CALENTADOR A LATGO PLAZO

Seguir cuidadosamente las instrucciones siguientes para el almacenaje asegurará que su calentador funcionará eficazmente y seguramente en el uso próximo (Ilu. 19/ Ilu. 20)

- Con una cantidad pequeña de querosén, arremoline y enjuague adentro del tanque, NUNCA mexcle el agua con el querosén porque causará herrumbre dentro del tanque. Vierta el querosén del tanque y asegurese que usted lo quita todo.
- Con el tanque de combustible vacío, encienda el calentador. Con la mecha a su altura máxima, mantenga la mecha encendida hasta que se apague completamente (aproximadamente 1 hora). Es una idea buena hacer este al aire libre o en un área sumamente bien ventilado.
- Quite las pilas. Quite los 2 tornillos del gabinete y levante el gabinete y el montaje de la verja para quitarlos. Quite el quemador. Quite el ajustador de la mecha del depósito de combustible. Completamente seque el interior del tanque de combustible. Con un destornillador y/o un cepillo, quite cualquier carbono, alquitrán o hollín que puede haber acumulado en el ajustador de mecha, guía de la mecha o quemador.
- Después de una limpieza completa, vuelva a montar el calentador. Es importante al volver a montar el ajustador de mecha estar seguro mantener un hueco igual en todas partes entre el ajustador de la mecha y el cilindro de la guín de mecha. Véase "Reemplazo de la Mecha" en página 9 para la referencia.
- Quite las pilas de la caja de las pilas antes de guardar el calentador para prevenir corrosión y goteras.
- Guarde el calentador con la mecha en la posición totalmente bajada y el interruptor automático de seguridad fuera de funcionamiento.
- Guarde el calentador en la caja original con el material de embalaje original y guarde el **MANUAL DEL DUEÑO** con el calentador. Guarde en una área que se ventila bien.



Ilustración 19



Ilustración 20

16 GUIA DE PROBLEMAS COMUNES

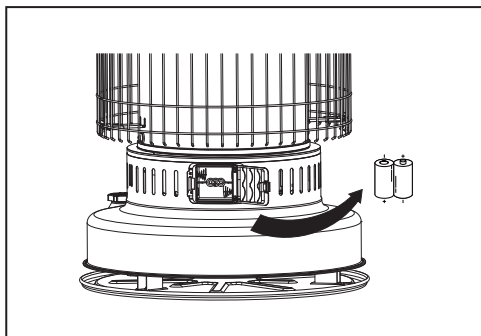
PROBLEMAS	ACCION CORRECTIVO
<p><u>Calentador No Se Enciende:</u></p> <ol style="list-style-type: none"> 1. El tanque de combustible está vacío 2. Hay agua en el querosén 3. El tapón de ignición no se calienta 4. El tapón de ignición hace contacto con el lado de mecha. 	<ol style="list-style-type: none"> 1. Llene el tanque de 1-K querosén. 2. Vierta el tanque, quite el montaje de la mecha & reemplace la mecha. Reponga el montaje de la mecha. Llene el tanque de 1-K querosén. 3. Reemplace las pilas. Reemplace el tapón de ignición. Asegurese que no hay una conexión rota o desconectada. 4. Boga la mecha con el ajustador de mecha hasta que el tapón de ignición hace contacto con la cima de la mecha.
<p><u>El calentador Produce Humo o Olor</u></p> <ol style="list-style-type: none"> 1. La llama es demasiado alta 2. El calentador está en un corriente de aire 3. El quemador no está nivelado 4. Acumulación de carbono o alquitrán en la mecha 5. Querosén contaminado 	<ol style="list-style-type: none"> 1. Por usar el ajustador de mecha, baje la mecha para tener la llama deseada, 1/2" .. 2. Aleje el calentador del corriente de aire. 3. Por usaret bulto del quemador, rueda el quemador de un lado al otro hasta que se siente correctamente encima de la mecha. 4. Realice el procedimiento de "Quitar Carbono/Quemar Seco". Reemplace mecha si necesario. 5. Vierta el tanque. Quite el montaje de la mecha & reemplace mecha. Reponga el montaje de la mecha. Llene tanque de 1-K querosén.
<p><u>Parpadeos de llama o Troqueles</u></p> <ol style="list-style-type: none"> 1. Hay agua en el querosén 2. Acumulación de carbono o alquitrán en la mecha. 	<ol style="list-style-type: none"> 1. Vierta el tanque. Quite el montaje de la mecha & reemplace mecha. Reponga el montaje de la mecha. Llene tanque de 1-K querosén. 2. Realice el procedimiento de "Quitar Carbono/Quemar Seco". Reemplace mecha si necesario.
<p><u>Mecha que Quema Excesivamente:</u></p> <ol style="list-style-type: none"> 1. Puede haber combustible peligroso, voláti mezclado con querosén (gasolina, benceno, el alcohol, gas blanco, el aguarrás de la pintura, combustible del camp/stove, el compuesto de aceite) 	<ol style="list-style-type: none"> 1. Vierta y limpie el tanque <ul style="list-style-type: none"> - quite y reemplace mecha - Llene el tanque con 1-K querosén
<p><u>Ramitas de Ajustador de mecha</u></p> <ol style="list-style-type: none"> 1. Hay de agua en el querosén 2. Carbono o alquitrán construyeron a 	<ol style="list-style-type: none"> 1. Vierta el tanque. Quite el montaje de la mecha & reemplace mecha. Reponga el montaje de la mecha. Llene el tanque de 1-K querosén. 2. Realice el procedimiento de "Quitar Carbono/Quemar Seco". Reemplace mecha si necesario.
<p><u>Mecha No Se Sube</u></p>	<p>- Apriete la palanca de reponer el interruptor automático vease diagrama en Página 2) para tropezar el interruptor automático de seguridad. Entonces suba la mecha con el ajustador de mecha.</p>
<p><u>El calentador se Envuelve En Llamas</u></p>	<ul style="list-style-type: none"> - Llame al departamento de bomberos. - Corra inmediatamente avise a otros. - No: mover el calefactor, tratar de apagar el fuego, o tirar en el fuego.

GARANTÍA

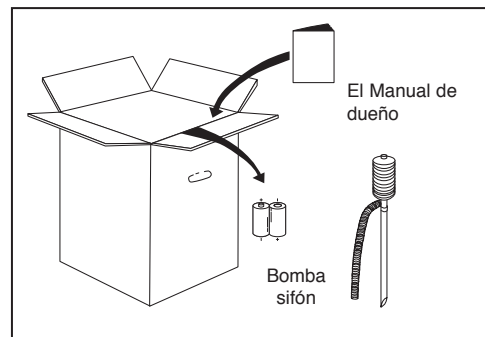
GARANTÍA LIMITADA:

Esta garantía limitada es extendida al comprador original al detalle de este Calentador de Aire Forcado/ Convección/ Radiante y garantiza contra cualquier defecto en materiales y funcionamiento por un período de un (1) año desde la fecha de venta al detalle. GHP Group, Inc., como su opción, proporcionará ya sea el reemplazo de partes o la reparación de la unidad, cuando ésta sea propiamente devuelta al minorista al que le fue comprado o a uno de nuestros centros de servicio como lo indica GHP Group, Inc., por un período de un (1) año siguiente a la fecha de compra al detalle. (Los costos de envío, mano de obra, etc. son responsabilidad del comprador.)

DEBERES DEL PROPIETARIO"

Este aparato de calefacción debe ser operado de acuerdo a las instrucciones escritas proporcionadas con este calentador. Esta garantía no debe ser excusa para el dueño para mantener apropiadamente este calentador acorde con las instrucciones escritas proporcionadas con el mismo. El registro de un recibo de venta, un cheque o pago cancelado debe existir para verificar la fecha de compra y establecer el período de garantía. Debe mantener la caja original en caso de retorno de la unidad por medio de la garantía.

LO QUE NO ESTA CUBIERTO:

1. Daño que resulte del uso de combustible inapropiado
2. Daño causado por mal uso o uso contrario a lo especificado en el manual del usuario y los lineamientos de seguridad.
3. Daño causado por la falta de mantenimiento normal
4. Fusibles
5. Uso de partes o accesorios no estándares.
6. Daño causado en tránsito. Los gastos de transporte en las partes o calentadores cubiertos por la garantía hacia y desde la fábrica serán responsabilidad del propietario.

Esta garantía no implica ni asume ninguna responsabilidad de daños consecuentes que puedan resultar del uso, uso erróneo o de la falta de mantenimiento de rutina de este aparato de calefacción. Se cobrará una cuota de limpieza y el costo de partes por las fallas del aparato que resulten de la falta de mantenimiento. Esta garantía no cubre reclamos que no impliquen trabajo de mano de obra defectuosa o materiales. **EL INCUMPLIMIENTO EN REALIZAR MANTENIMIENTO GENERAL (INCLUYENDO LIMPIEZA) HARÁ INVÁLIDA ESTA GARANTÍA.** ESTA GARANTÍA LIMITADA ES PROPORCIONADA AL COMPRADOR EN LUGAR DE TODAS LAS OTRAS GARANTÍAS, EXPRESADAS Ó IMPLÍCITAS, INCLUYENDO PERO NO LIMITADAS A LAS GARANTÍAS DE PROMOCIÓN DE SALUD PARA UN PROPÓSITO PARTICULAR. LA REPARACIÓN PROPORCIONADA EN ESTA GARANTÍA ES EXCLUSIVA Y ESTÁ GARANTIZADA EN LUGAR DE OTRAS REPARACIONES. BAJO NINGUNA CIRCUNSTANCIA GHP GROUP, INC. SERÁ RESPONSABLE POR DAÑOS INCIDENTALES O CONSECUENTES.

Algunos estados no permiten limitaciones en cuanto tiempo dura una garantía implícita, por lo tanto la siguiente limitación podría no aplicar para usted. Algunos estados no permiten la exclusión o limitación de daños consecuentes o incidentales, por lo tanto la siguiente limitación o exclusión podría no aplicar para usted.

LOS RECLAMOS SE MANEJARÁN COMO SIGUE:

1. Contacte a su vendedor al detalle y explíquelo el problema.
2. Si el vendedor no puede resolver el problema, contacte a nuestro Departamento de Garantía al Consumidor detallando el modelo de calentador, el problema y prueba de la fecha de compra
3. Un representante lo contactará. NO DEVUELVA EL CALENTADOR A GHP GROUP, INC. a menos que se lo indique nuestro Representante. Esta garantía le proporciona derechos legales específicos y usted puede tener también otros derechos, los cuales varían de estado en estado.

PARA REGISTRAR LA GARANTÍA DE SU CALENTADOR, POR FAVOR LLENE COMPLETAMENTE ESTA TARJETA Y ENVÍELA DENTRO DE LOS SIGUIENTES 14 DÍAS A LA FECHA DE COMPRA O REGÍSTRELA POR INTERNET EN www.ghpgroupinc.com.

NOMBRE: _____ TELÉFONO: (_____) _____ CORREO ELECTRÓNICO: _____
DIRECCIÓN: _____ CIUDAD: _____ ESTADO: _____ CÓDIGO POSTAL: _____
MODELO: _____ # DE SERIE: _____ FECHA DE COMPRA: _____
VENDEDOR AL QUE SE LO COMPRO: _____ TIPO DE TIENDA: _____
CIUDAD & ESTADO DONDE FUE COMPRADO: _____ PRECIO QUE PAGÓ: _____

Por favor tome un minuto para proporcionarnos su respuesta A Las Sigüientes Preguntas:

¿Quién decidió primordialmente sobre esta compra? Masculino Femenino 18-24 25-39 40-59 60 en adelante
¿Propósito de Compra? _____

¿Tiene usted algún otro calentador portátil? Sí No Si Sí, escríbalo _____ Marca _____

¿Cómo pretende usar su nuevo calentador? En un lugar de Construcción Granja Bodega/Comercial
 Estacionamiento/Fuera del Edificio Otro _____

¿Cómo se enteró de este calentador? Por exposición en la tienda Anuncio de Periódico Anuncio de Revista Amigo/Familiar
 Comercial de Televisión Vendedor de la Tienda Otro _____

¿Qué lo hizo seleccionar este calentador? Estilo Tamaño/Transportabilidad Precio Paquete Marca Otro _____

Usted: Tiene casa Propia Renta ¿Recomendaría usted este calentador a un amigo? Sí No

Por favor díganos sus comentarios: _____

¡GRACIAS POR COMPLETAR ESTE FORMULARIO!
La Información será mantenida de manera confidencial.

REGISTRO DE GARANTÍA

IMPORTANTE: Lo invitamos a completar nuestro formulario de registro de garantía dentro de los siguientes 14 días a la fecha de compra. Usted también puede registrar su garantía en el internet en www.ghpgroupinc.com. Complete el número de serie. Conserve esta parte de la tarjeta como su comprobante.



GHP Group, Inc.
6440 W Howard St
Niles, IL 60714-3302

Tel: (877) 447-4768
www.ghpgroupinc.com

¡GUARDE ESTA TARJETA!

Ponga una
Estampa Postal
Aquí

GHP Group, Inc.
6440 W Howard St
Niles, IL 60714-3302

*CHAUFFERETTE AU
KÉROSÈNE PORTABLE*
**MANUEL DE
L'UTILISATEUR**



**MODÈLE : WK95C8/WK95C8B/
WK95C8C/WK24WH/
WK24BK**



Avant d'utiliser cette chaufferette pour la première fois, lisez attentivement le présent MANUEL DE L'UTILISATEUR. Ce MANUEL DE L'UTILISATEUR a été rédigé pour vous indiquer la bonne méthode d'assemblage, d'entretien et d'entreposage de la chaufferette et, plus important encore, comme utiliser la chaufferette de façon sécuritaire et efficace. Veuillez conserver ce manuel pour vous y référer ultérieurement.

⚠ AVERTISSEMENT

Ce produit et le combustible utilisé pour le faire fonctionner (kérosène ou autre combustible approuvé), de même que les produits de sa combustion, peuvent vous exposer à des substances chimiques comme le benzène, reconnu par l'État de la Californie comme causant le cancer et des problèmes de reproduction.

Pour plus de renseignements, visitez le www.p65Warnings.ca.gov

**GHP Group, Inc.,
Niles, IL 60714-3302, USA
TELEPHONE : 1-877-447-4768**

**NE LAISSEZ JAMAIS L'APPAREIL DE
CHAUFFAGE ALLUMÉ SANS SURVEILLANCE!**

AVERTISSEMENTS – GUIDE DE SÉCURITÉ –

AVERTISSEMENT/ RISQUE D'EXPLOSION / RISQUE D'INCENDIE

NE JAMAIS utiliser du carburant autre que du kérosène 1-K entièrement transparent

NE JAMAIS utiliser un carburant, comme de l'essence, du benzène, du diluant à peinture ou tout autre produit pétrolier dans cette chaufferette.

NE JAMAIS réapprovisionner la chaufferette pendant qu'elle fonctionne ou qu'elle est encore chaude.

NE JAMAIS utiliser la chaufferette dans un endroit où peuvent se trouver des vapeurs ou des gaz inflammables.

NE JAMAIS remplir le réservoir de la chaufferette dans un espace habité; il faut toujours le remplir à l'extérieur.

NE JAMAIS stoker ou transporter du kérosène dans un contenant de métal ou de plastique qui : (1) est approprié au kérosène, (2) n'est pas rouge et (3) est clairement identifié "Kérosène". NE JAMAIS stocker du kérosène dans un espace habité; il faut le stocker dans un endroit bien ventilé, à l'extérieur des espaces habités.

Lorsqu'elle fonctionne, la chaufferette est **EXTRÊMEMENT CHAUDE**. En raison de la température à l'élèvee à la surface de l'appareil, il faut garder les enfants, les vêtements, les meubles et les autres objets inflammables à au moins 1,10 m (36 po) du dessus et de l'avant de la chaufferette.

RISQUE DE POLLUTION DE L'AIR À L'INTÉRIEUR.

UTILISEZ LA CHAUFFERETTE DANS LES ENDROITS BIEN VENTILÉS. Les personnes éprouvant des problèmes respiratoires doivent consulter un médecin avant d'utiliser la chaufferette. Dans une maison de construction habituelle, c'est-à-dire une maison dont la construction n'est pas trop hermétique en raison d'une isolation exagérée et d'une protection contre les infiltrations. Les infiltrations normales d'une maison constituent l'apport d'air et l'aération nécessaire à la combustion. Cependant, si la chaufferette est utilisée dans une pièce comportant moins de 5,7 m³ (200 pi³) d'air par 1000 BTU à l'heure de la chaufferette (si le brûleur est réglé au maximum), il faut garder ouvertes les portes menant aux pièces adjacentes ou ouvrir les fenêtres menant vers l'extérieur d'au moins 25,4 mm (1 po) afin de prévenir la pollution de l'air intérieur. NE PAS utiliser la chaufferette dans une salle de bain ou dans toute autre pièce dont la porte est fermée.

NE JAMAIS utiliser la chaufferette pour chauffer ou bouillir de l'eau ou comme appareil de cuisson.

AVERTISSEMENT/

LE DÉFAUT D'INSTALLER, D'ENTREtenir OU D'UTILISER CETTE CHAUFFERETTE AU KÉROSÈNE SELON LES INSTRUCTIONS DU FABRICANT PEUT ENTRAÎNER DES BLESSURES OU DES DOMMAGES À LA PROPRIÉTÉ.

REMARQUE : Les instructions portant la mention AVERTISSEMENT ou IMPORTANT dans le présent manuel ne couvrent pas toutes les conditions possibles et toutes les situations pouvant se produire. Il faut comprendre que le bon sens, la prudence et les précautions ne sont pas des qualités qui peuvent être intégrées à la chaufferette. Elles doivent plutôt provenir de la personne qui installe, entretient ou utilise la chaufferette au kérosène.

Communiquez toujours avec votre détaillant, votre distributeur, votre agent de service ou le fabricant dans le cas de tout problème ou de condition que vous ne comprenez pas.

NE JAMAIS laisser la chaufferette fonctionner si vous devez quitter la pièce pour quelque durée que ce soit. Vous devez toujours fermer la chaufferette et l'inspecter pour vous assurer qu'elle est bien éteinte avant d'aller au lit.

NE JAMAIS laisser la chaufferette sans surveillance.

NE JAMAIS utiliser la chaufferette comme source de chaleur pour sécher des objets.

NE JAMAIS placer des objets sur la plaque supérieure.

AVERTISSEMENT/ RISQUES DE BRÛLURES

NE JAMAIS utiliser la chaufferette si le dispositif de protection ou la grille n'est pas entièrement en place.

SI VOUS UTILISEZ DU KÉROSÈNE DE PIÈTRE QUALITÉ, il pourrait se produire une accumulation rapide de carbone et de goudron. Cette accumulation pourrait causer une forte odeur et détruire la mèche. La chaufferette peut s'endommager davantage alors qu'il devient de plus en plus difficile d'ajuster la mèche. Du carburant de piètre qualité pourrait également faire en sorte que la mèche soit plus difficile à éteindre. Assurez-vous toujours que la flamme est bien éteinte. (Voir à la page 12, Éteindre la chaufferette.)

IL N'EST PAS POSSIBLE DE RÉGLER LA TEMPÉRATURE AMBIANTE en ajustant la chaufferette.

Une chaufferette au kérosène est soit allumée, soit éteinte. Elle ne comporte aucun réglage de la température. Si vous tentez de réduire la chaleur de la chaufferette en réduisant la hauteur de la mèche de quelque façon que ce soit, il se produira une mauvaise combustion, ce qui entraînera une forte odeur et une accumulation de carbone et de goudron. Si la température ambiante devient trop élevée, il faut ouvrir une porte ou une fenêtre ou éteindre la chaufferette.

**CONSERVEZ CES INSTRUCTIONS POUR VOUS Y RÉFÉRER
ULTÉRIEUREMENT!**

TABLE DES MATIÈRES DU MANUEL DE L'UTILISATEUR

SUJET	PAGE	SUJET	PAGE
GUIDE D'AVERTISSEMENT ET DE SÉCURITÉ	1	10 ENLÈVEMENT DU CARBONE / BRÛLAGE À SEC	8
1 INTRODUCTION	2	11 ASSEMBLAGE DE LA MÈCHE	9
2 CARACTÉRISTIQUES	2	12 REMPLACEMENT DE LA MÈCHE	9~11
3 DÉBALLER ET ASSEMBLER LA CHAUFFERETTE	3~4	13 ÉTEINDRE LA CHAUFFERETTE	12
4 KÉROSÈNE (1-K SEULEMENT)	4~5	14 DISPOSITIF DE SÉCURITÉ DE FERMETURE AUTOMATIQUE	12~13
5 APPROVISIONNEMENT DE LA CHAUFFERETTE	5	15 ENTREPOSAGE À LONG TERME DE VOTRE CHAUFFERETTE	13
6 SYSTÈME D'ALLUMAGE AUTOMATIQUE	6	16 GUIDE DE DÉPANNAGE	14
7 VÉRIFIER LE SYSTÈME D'ALLUMAGE	7	17 LISTE DES PIÈCES	15
8 AJUSTER LA MÈCHE	7~8	18 DESSIN ÉCLATÉ DES PIÈCES 15	15
9 ENTRETIEN DE LA MÈCHE	8	19 SPÉCIFICATIONS	15

1 INTRODUCTION

Veillez lire attentivement le présent MANUEL DE L'UTILISATEUR. Vous apprendrez comment assembler, entretenir et utiliser la chaufferette de façon sécuritaire et efficace afin de profiter pleinement de toutes ses fonctions intégrées.

2 CARACTÉRISTIQUES

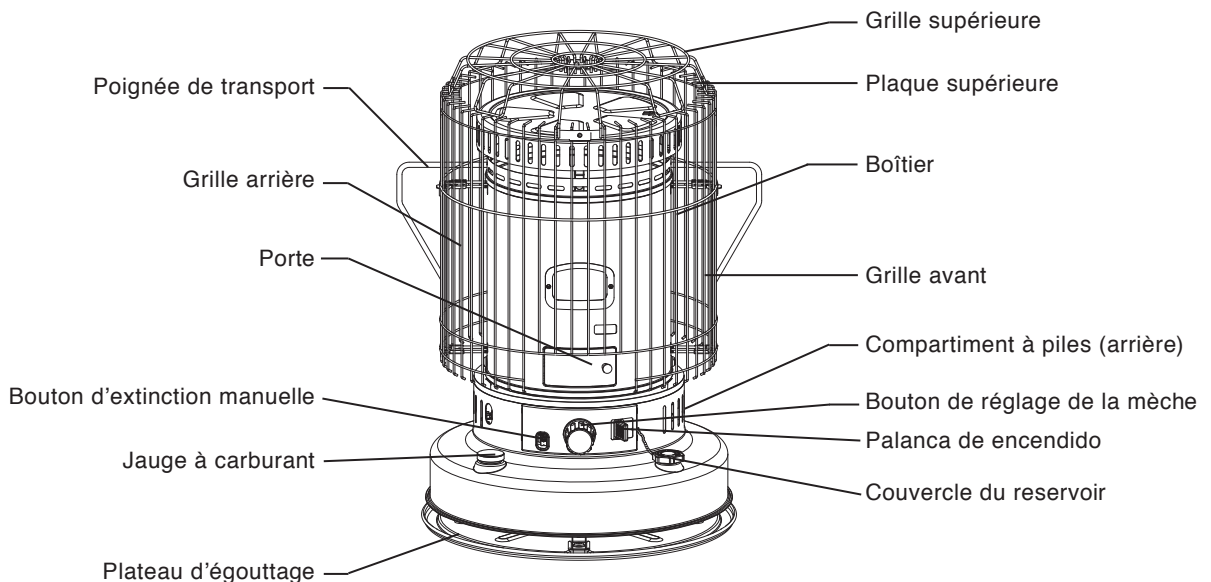

Fig.1

**NE LAISSEZ JAMAIS L'APPAREIL DE
CHAUFFAGE ALLUMÉ SANS SURVEILLANCE!**

3 DÉBALLER ET ASSEMBLER LA CHAUFFERETTE

AVERTISSEMENT : RISQUES DE BRÛLURES

NE PAS UTILISER LA CHAUFFERETTE SANS PRÉALABLEMENT INSTALLER LE DISPOSITIF DE PROTECTION OU LA GRILLE.

1. RETIREZ LA CHAUFFERETTE ET TOUT LE MATÉRIEL D'EMBALLAGE DE LA BOÎTE (Fig. 2).

REMARQUE : Conservez La boîte et le matériel d'emballage pour entreposer votre chauffeurette plus tard.

- Chauffeurette.
 - Grille supérieure.
 - POIGNÉE.
 - PLAQUE SUPÉRIEURE
 - 2 piles "C"
 - Pompe.
- Sac de vis pour l'assemblage de la grille supérieure.
Manuel de l'utilisateur.
Manuel de conseils de sécurité.

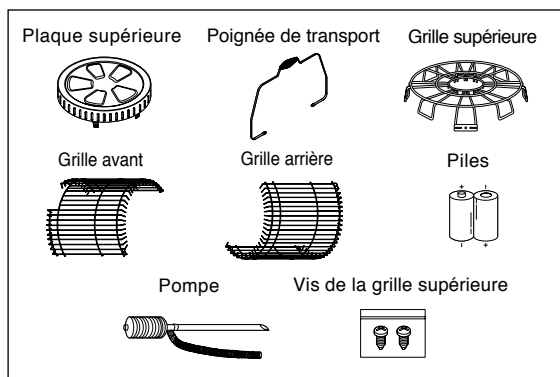

Fig.2

2. ASSEMBLAGE

A.) Enlevez tout le matériel d'emballage de la chauffeurette. (Fig. 3)

B.) PLAQUE SUPÉRIEURE DE FIXATION : (Fig. 4)

Aligner la flèche de la plaque supérieure avec le trou de la poignée sur le compartiment. Puis placer la plaque supérieure sur le compartiment.

C.) INSTALLER LES DISPOSITIF DE PROTECTION AVANT ET ARRIÈRE : (Fig. 5A, Fig. 5B)

- Accrocher la partie supérieure de la protection de devant (entaillée pour libérer la porte d'allumage) sur les supports supérieurs du gril avec les tiges du gril accrochées vers le bas (Fig. 5A).
- Faire claquer la partie inférieure de la protection de devant dans les trous de la partie inférieure. Assembler les supports du gril avec les tiges du gril accrochées vers l'intérieur (Fig. 5B).
- Installer de la même façon le garde-feu sur le derrière du radiateur.

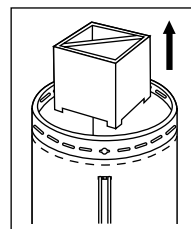

Fig.3

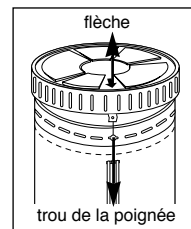

Fig.4

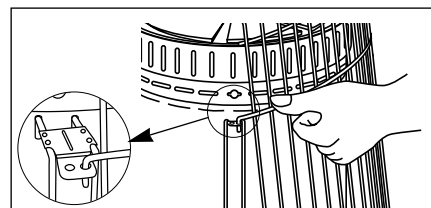

Fig.5A

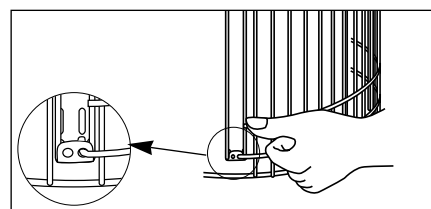

Fig.5B

D.) INSTALLER LA POIGNÉE DE TRANSPORT : (Fig.6)

Insérez la poignée de transport dans les ouvertures du boîtier en alignant les ouvertures et les supports de la plaque supérieure.

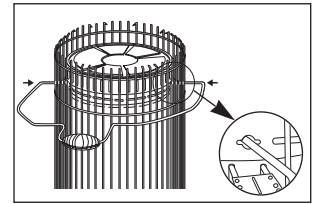

Fig.6

E.) INSTALLER LE DISPOSITIF DE PROTECTION SUPÉRIEUR : (Fig. 7)

- Alignez les deux supports du dispositif de protection supérieur avec les deux supports de fixation des dispositifs de protection avant et arrière.
- Fixez chaque support à l'aide d'une vis. Assurez-vous que les supports du dispositif de protection supérieur se trouvent à l'extérieur des supports de fixation des dispositifs de protection avant et arrière.

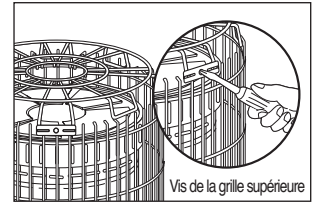

Fig.7

F) INSTALLEZ LES PILES. (Fig. 8)

Le compartiment des piles se trouve à l'arrière de la chaufferette. Ouvrez le couvercle du compartiment des piles. Insérez deux piles "C" dans le compartiment en respectant les indications de polarité. Remplacez le couvercle du compartiment des piles.

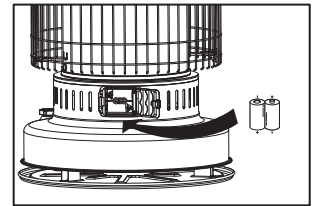

Fig.8

G) VOTRE CHAUFFERETTE EST MAINTENANT ENTIÈRE ASSEMBLÉE.

(Fig. 9)

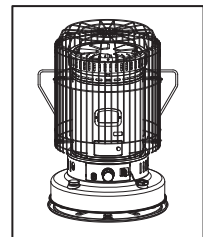

Fig.9

4 KÉROSÈNE (1-K SEULEMENT)

Il est **EXTRÊMEMENT IMPORTANT** pour le bon fonctionnement de la chaufferette d'utiliser la bonne qualité de kérosène. Le kérosène de la bonne qualité est le kérosène 1-K. **NE FAITES PAS FONCTIONNER LA CHAUFFERETTE AVEC UN AUTRE CARBURANT QUE LE KÉROSÈNE 1-K!** Le kérosène 1-K a été raffiné jusqu'au point d'éliminer virtuellement les contaminants comme le soufre, qui cause une odeur d'œufs pourris lorsque la chaufferette fonctionne.

IL FAUT STOCKER LE KÉROSÈNE UNIQUEMENT DANS UN CONTENANT BLEU CLAIREMENT IDENTIFIÉ "KÉROSÈNE". NE JAMAIS STOCKER DU KÉROSÈNE DANS UN CONTENANT ROUGE. Les contenants de couleur rouge sont associés à l'essence.

NE JAMAIS stocker du kérosène dans un espace habité. Il faut stocker le kérosène dans un endroit bien aéré, à l'extérieur des espaces habités. **NE JAMAIS Utiliser du carburant autre que du kérosène 1-K entièrement transparent** NE JAMAIS utiliser un carburant, comme de l'essence, du benzène, de l'alcool, du carburant à réchaud de camping, du diluant à peinture ou tout autre produit pétrolier dans cette chaufferette. Ces combustibles sont volatiles; ils peuvent causer une explosion ou des flammes incontrôlées.

La meilleure façon de se procurer du kérosène est de l'acheter préemballé dans un contenant bleu de métal ou de plastique.

La deuxième option est de l'acheter d'un détaillant qui le stocke dans des fûts de 208 L (55 gal). La troisième option est de l'acheter d'un détaillant qui le stocke dans un réservoir souterrain ou en surface. Du kérosène contenant la plus petite quantité d'eau empêchera une chaufferette au kérosène de fonctionner correctement. Au fur et à mesure que vous vous éloignez de la première option (contenants préemballés) vers la troisième option (réservoirs de stockage), le risque qu'il y ait de l'eau dans le kérosène augmente.

Si vous vous procurez du kérosène en vrac, assurez-vous de bien connaître votre détaillant.

**NE LAISSEZ JAMAIS L'APPAREIL DE
CHAUFFAGE ALLUMÉ SANS SURVEILLANCE!**

Il est normal qu'une chaufferette au kérosène émette une légère odeur à l'allumage et à l'arrêt. Après cinq à dix minutes de fonctionnement, la chaufferette devrait avoir atteint sa température de fonctionnement normale et l'odeur émise devrait être très légère.

NE JAMAIS stocker du kérosène à la lumière directe du soleil ou près d'une source de chaleur. NE JAMAIS utiliser du kérosène qui a été entreposé pendant plus d'une saison.

Le kérosène se dégrade avec le temps. **LE "VIEUX KÉROSÈNE" NE BRÛLE PAS CORRECTEMENT DANS CETTE CHAUFFERETTE.**

Le fait d'utiliser du kérosène de piètre qualité peut entraîner toutes sortes de problèmes, comme de la fumée, une odeur, une flamme basse, des difficultés d'allumage, des difficultés d'extinction, une consommation trop rapide de la mèche, la réduction de la vie de la mèche, des difficultés de réglage de la mèche, des dépôts excessifs sur la mèche, etc. Si vous faites face à l'un des problèmes indiqués ci-dessus, vérifiez la qualité de votre kérosène. Si le kérosène s'avère être le problème, procurez-vous un nouvel approvisionnement de KÉROSÈNE K-1 ENTIÈREMENT TRANSPARENT avant d'utiliser votre chaufferette de nouveau.

5 APPROVISIONNEMENT DE LA CHAUFFERETTE

NE JAMAIS REMPLIR LE RÉSERVOIR DE LA CHAUFFERETTE DANS UN ESPACE HABITÉ; IL FAUT TOUJOURS LE REMPLIR À L'EXTÉRIEUR.

Avant de remplir la chaufferette, vous devez emmener à l'extérieur la chaufferette, le kérosène et la pompe manuelle. Pour utiliser la pompe manuelle, serrez le bouchon sur le dessus du siphon, placez le tube droit dans le contenant de kérosène, puis insérez le tube souple dans l'ouverture du réservoir. En serrant la poire du siphon, le carburant est transféré du contenant de kérosène à la cartouche-réservoir de la chaufferette (Fig. 10). Examinez attentivement la jauge à carburant sur la base de la chaufferette afin de savoir lorsque le réservoir sera plein. Lorsque le niveau de kérosène approche la marque indiquant que la cartouche-réservoir est pleine, desserrez le bouchon sur le dessus du siphon. Le débit de kérosène sera ainsi arrêté. **NE REMPLISSEZ PAS TROP LE RÉSERVOIR** Assurez-vous que le siphon est entièrement drainé avant de le retirer du réservoir et du contenant de kérosène.

Après avoir approvisionné le réservoir de la chaufferette à l'aide de la pompe, assurez-vous de desserrer (dans le sens contraire des aiguilles d'une montre) le couvercle de la pompe afin de vider tout le kérosène pouvant encore se trouver dans la pompe. Lorsque vous réutiliserez la pompe, assurez-vous de resserrer (dans le sens des aiguilles d'une montre) le couvercle de la pompe afin de transférer correctement le kérosène dans le réservoir. (Fig. 11)

AVIS IMPORTANT À PROPOS DU REMPLISSAGE DE LA CHAUFFERETTE : Lorsque vous approvisionnez la chaufferette pour la première fois, et les autres fois où le réservoir était complètement vide, comme dans le cas du "brûlage à sec" (page 8), assurez-vous d'attendre un minimum de 60 minutes avant d'allumer la chaufferette pour que la mèche imbibée un maximum de kérosène. (Prenez note de l'heure à laquelle vous avez commencé à imbibée la mèche ou utilisez une minuterie de cuisine ou une montre comportant une fonction d'alarme.) Si la mèche n'est pas adéquatement imbibée, des poches d'air peuvent être emprisonnées dans la mèche, ce qui entraînerait une mauvaise combustion. Le fait d'allumer votre mèche trop rapidement peut détruire celle-ci.

AVIS IMPORTANT À PROPOS DU PREMIER ALLUMAGE DE LA CHAUFFERETTE

La première fois que vous allumerez votre chaufferette, il peut se produire une odeur en raison du brûlage des huiles utilisées dans le cadre du processus de fabrication. Pour éviter ce désagrément, il est conseillé d'allumer la chaufferette pour la première fois à l'extérieur. Si le temps est venteux, envisagez le faire sur une véranda, dans un garage ou dans une autre pièce où il est possible d'ouvrir une fenêtre afin d'évacuer l'odeur.

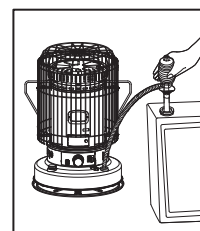

Fig.10

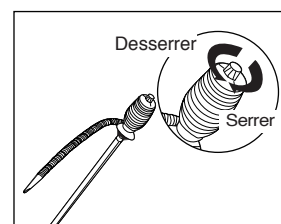

Fig.11

6 SYSTÈME D'ALLUMAGE AUTOMATIQUE

Pour des raisons de commodité et de sécurité, cette chaufferette est munie d'un système d'allumage automatique.

Deux piles "C", incluses avec la chaufferette, fournissent l'énergie nécessaire pour allumer la mèche après que celle-ci a été levée à sa hauteur maximum.

Utiliser le système d'allumage automatique :

- Assurez-vous que les piles ont été insérées correctement.
- Tournez le bouton du dispositif de réglage de la mèche dans le sens des aiguilles d'une montre jusqu'à ce que la mèche soit levée à sa hauteur maximum (Fig. 12).
- Empuje la palanca de encendido a la derecha (figura 13) para llevar el encendedor resplandeciente en contacto con la mecha. La mèche est ainsi allumée.
- Tan pronto como usted ve que la mecha se ha encendido a través del orificio de control de encendido, suelte la palanca de encendido.
- Faites pivoter le bouton du brûleur d'un côté à l'autre pour vous assurer que le brûleur est positionné correctement sur le dispositif de réglage de la mèche.
- Suivez ensuite les étapes décrites dans la section intitulée "Régler la mèche"(page 7).

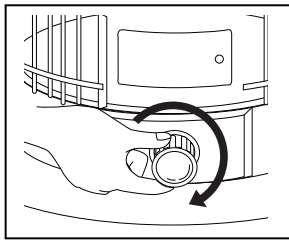

Fig.12

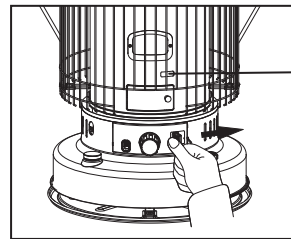

Fig.13

ALLUMER LA MÈCHE À L'AIDE D'UNE ALLUMETTE

Si vous avez des problèmes avec le système d'allumage automatique ou si les piles sont épuisées, vous pouvez allumer la mèche à l'aide d'une allumette (fig. 14).

Voici comment :

Tournez le bouton du dispositif de réglage de la mèche dans le sens des aiguilles d'une montre jusqu'à ce que la mèche soit levée à sa hauteur maximum.

- Levez la chambre de combustion à l'aide du bouton du brûleur.
- Touchez au dessus la mèche à l'aide d'une allumette allumée.
- Lorsque vous voyez que la mèche est allumée, redescendez la chambre de combustion sur la mèche.
- Faites pivoter le bouton du brûleur d'un côté à l'autre pour vous assurer que le brûleur est positionné correctement sur le dispositif de réglage de la mèche.
- Suivez ensuite les étapes décrites dans la section intitulée "Régler la mèche" (page 7).

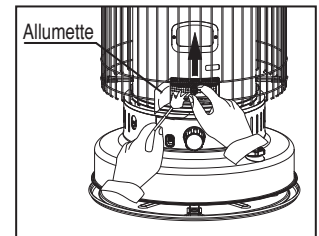
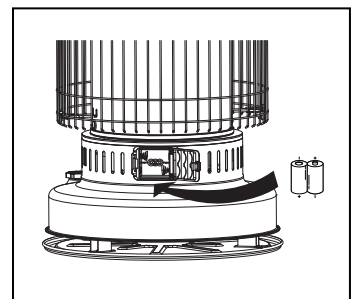
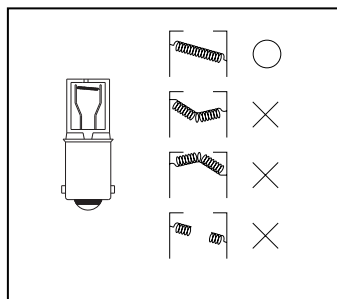
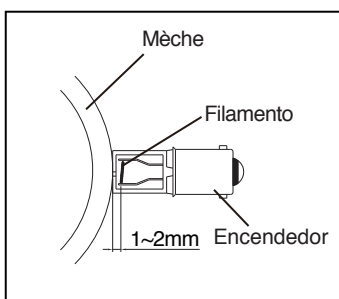

Fig.14

ATTENTION : Assurez-vous de ne pas laisser l'allumette, ou une partie de l'allumette (la tête, etc.) dans la zone du brûleur. Des débris de l'allumette laissés dans la chaufferette peuvent entraîner un mauvais alignement du brûleur, ce qui peut causer de la fumée, une combustion incomplète, une odeur ou des flammes.



**NE LAISSEZ JAMAIS L'APPAREIL DE
CHAUFFAGE ALLUMÉ SANS SURVEILLANCE!**

7 VÉRIFIER LE SYSTÈME D'ALLUMAGE

Si le système d'allumage automatique ne fonctionne pas correctement,

Effectuez les vérifications suivantes :

- **PILES - 2 piles "C"** se trouvent à l'arrière de la chaufferette.
Remplacez-les par des piles neuves.

Bougie d'allumage – Si le système d'allumage automatique ne fonctionne toujours pas après le remplacement des piles, vérifiez la bougie d'allumage. Si le filament de la bobine est brisé, plié ou ne s'allume pas lorsqu'il est activé par le levier d'allumage, il faut le remplacer.

ATTENTION : Assurez-vous que la bougie d'allumage est de type "B", 2,5V c.c., 1.1A seulement.

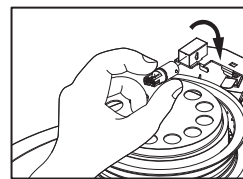

Fig.15

Pour remplacer la bougie d'allumage (Fig. 15);

- Enlevez les piles.
- Enlevez les deux vis qui retiennent le boîtier et enlevez le boîtier et l'assemblage de la grille.
- Tirez sur le levier d'allumage pour lever la bougie d'allumage.
- Enfoncez la bougie d'allumage, puis faites-la pivoter dans le sens des aiguilles d'une montre pour l'enlever.
- Insérez une nouvelle bougie d'allumage (type "B", 2,5 V c.c., 1A A seulement) en l'enfonçant et en la pivotant **dans le sens contraire des aiguilles d'une montre**.
- Réassemblez la chaufferette et insérez les piles.

- **VÉRIFIER L'ALLUMAGE** - À l'aide du bouton du dispositif de réglage de la mèche, levez la mèche à la hauteur maximum. Empuje la palanca de encendido.

La bougie d'allumage doit se trouver à 1 ou 2 mm de la mèche lorsque le levier d'allumage est entièrement tiré.

8 AJUSTER LA MÈCHE

Après avoir allumé la chaufferette, il est important de vérifier la flamme au cours des cinq à sept premières minutes de chauffe. Durant les cinq premières minutes qui suivent l'allumage, la chambre à combustion se réchauffe et la flamme apparaît au sommet de la mèche. Cette flamme s'intensifie progressivement. Après ce laps de temps, il faut se servir du bouton de réglage de la hauteur de la mèche pour ajuster correctement la hauteur de la flamme. La hauteur normale de la flamme est de 1,27 cm à partir du centre du disque diffuseur de flamme. La flamme doit se répartir uniformément autour du disque diffuseur, visible à travers la fenêtre transparente du brûleur. Consultez les illustrations ci-dessous.

Lors que vous ferez fonctionner la chaufferette, la température de cette dernière et de la pièce vont continuer de changer. Au fur et à mesure que l'appareil se réchauffera, le kérosène du réservoir se volatilise plus rapidement, et ceci pourrait nécessiter un réglage à la baisse de la mèche pour une configuration de flamme acceptable. Il est donc nécessaire de continuer à surveiller la configuration de la flamme durant l'opération, et de faire les réglages nécessaires à l'aide du bouton de réglage de la mèche pour la maintenir à la bonne hauteur. Il est recommandé de faire une vérification périodique aux 30 minutes de façon à maintenir une configuration de flamme acceptable, car il faut effectuer un réglage à intervalles réguliers.

Fig.16

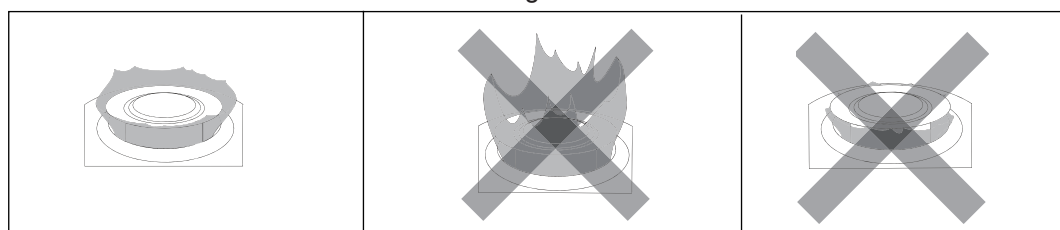

BONNE FLAMME
Bonne combustion

FLAMME TROP ÉLEVÉE
Peut produire de la fumée et
de la suie

FLAMME TROP BASSE
Peut produire une odeur et
du monoxyde de carbone

**REMARQUE IMPORTANTE : NE LAISSEZ JAMAIS LA CHAUFFERETTE SANS SURVEILLANCE
LORSQU'ELLE FONCTIONNE.**

Vous devez toujours fermer la chaufferette et l'inspecter pour vous assurer qu'elle est bien éteinte avant d'aller au lit.

REMARQUE : Durant le démarrage, il est possible d'effectuer des ajustements précis en saisissant le bouton du brûleur et en **PIVOTANT LE BRÛLEUR D'UN CÔTÉ À L'AUTRE** jusqu'à ce que la flamme bleue soit distribuée le plus uniformément possible. **NE TOUCHEZ PAS AU BOUTON DU BRÛLEUR UNE FOIS QUE LA CHAUFFERETTE A ATTEINT SA TEMPÉRATURE DE FONCTIONNEMENT NORMAL ET QUE LA FLAMME S'EST STABILISÉE. LE BOUTON DU BRÛLEUR DEVIENT TRÈS CHAUD LORSQUE LA CHAUFFERETTE FONCTIONNE.**

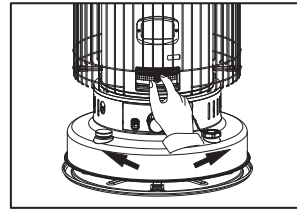

Fig.17

REMARQUE IMPORTANTE : Ce brûleur est conçu pour fonctionner avec une flamme de 1,27 cm de hauteur à partir du disque diffuseur de flamme, situé sur le dessus du brûleur. Pour que la combustion adéquate se produise, il est **très important** de bien ajuster la flamme, qu'elle soit ni trop haute, ni trop basse. Le fait d'utiliser la chaufferette lorsque la mèche est réglée en-deçà du réglage minimum peut entraîner des risques d'incendie ou d'empoisonnement au monoxyde de carbone.

REMARQUE : Si vous remarquez que la mèche ne lève pas, appuyez sur le levier de sécurité de réinitialisation (voir le diagramme à la p. 2) afin d'actionner le mécanisme de fermeture de sécurité. Vous pouvez ensuite relever la mèche à l'aide du bouton du dispositif de réglage de la mèche.

AVERTISSEMENT : RISQUES DE POLLUTION ATMOSPHÉRIQUE ET D'INCENDIE À L'INTÉRIEUR. N'UTILISEZ PAS LA CHAUFFERETTE À UN RÉGLAGE EN-DEÇÀ DU RÉGLAGE DE MÈCHE MINIMUM.

9 ENTRETIEN DE LA MÈCHE/BRÛLAGE À SEC

La mèche doit être entretenue de manière à éviter la production de suie, un faible dégagement de chaleur et des problèmes de rendement. Du charbon et du goudron s'accumuleront sur le dessus de la mèche durant une utilisation régulière de ce produit. Il est nécessaire de procéder à l'entretien de la mèche dans un délai de sept (7) jours après la première utilisation de l'appareil de chauffage et après la consommation de deux réservoirs complets de carburant et/ou toutes les semaines durant la saison de chauffage. Si la mèche semble dure et friable au toucher, il est temps de procéder à son entretien pour assurer un rendement optimal de l'appareil de chauffage

Vérifiez souvent la mèche!

- ✓ S'il est difficile d'allumer la mèche.
- ✓ S'il est difficile de faire monter la mèche ou de la régler en tournant le bouton de réglage.
- ✓ Si la mèche ne retourne pas complètement à sa position initiale lorsque vous enfoncez le bouton d'arrêt.
- ✓ Si le dessus de la mèche est raide et dur.

Remarque : L'utilisation d'un carburant de piètre qualité ou contaminé par de l'eau fera également durcir la mèche.

10 RÉALISATION D'UN BRÛLAGE À SEC DE LA MÈCHE/ÉLIMINATION DU CHARBON PRÉSENT SUR LA MÈCHE

Un brûlage à sec de l'appareil de chauffage répandra de fortes odeurs. Voilà pourquoi il est préférable de chauffer l'appareil à sec à l'extérieur par un temps très calme, sans vent. Si le temps est trop venteux, vous pouvez envisager de vous placer sous une véranda, un passage couvert ou une autre pièce avec toutes les fenêtres ouvertes de manière à disperser les mauvaises odeurs.

- Étape 1 Le réservoir de carburant étant presque vide, faites fonctionner votre appareil de chauffage (sans remplir le réservoir) jusqu'à ce que la flamme commence à se consumer, puis faites monter la mèche le plus haut possible et laissez-la en place jusqu'à ce qu'elle soit complètement brûlée. Attendez 60 minutes, puis rallumez la mèche (au moyen d'une allumette si nécessaire) et laissez-la brûler de nouveau. Une fois que l'appareil est froid au toucher, retirez le boîtier grillagé puis brossez le dessus de la mèche à l'aide d'une brosse à dents usée ou d'une brosse à soies dures pour déloger tout résidu de cendres. Un aspirateur-traîneau pourrait être utilisé pour enlever ces cendres.
- Étape 2 La première étape consiste à retirer le plus de charbon possible pour que la mèche soit douce au toucher. Si certaines parties vous semblent dures, vous pouvez utiliser une paire de petites pinces pour pincer ces endroits durcis et réduire le charbon en petits morceaux. Une fois ces tâches réalisées, remplacez le boîtier grillagé et ajoutez une petite quantité de carburant. Attendez au moins une heure, puis répétez l'étape 1.

Effectuez la procédure d'élimination du charbon/de brûlage à sec dans un délai de sept (7) jours après la première utilisation de votre nouvel appareil de chauffage pour réduire l'accumulation de charbon sur la surface de combustion de la mèche, après avoir utilisé deux réservoirs de carburant et/ou toutes les semaines durant la saison de chauffage. Cette procédure de brûlage à sec doit ensuite être répétée chaque fois que la mèche semble dure. **VÉRIFIEZ SOUVENT LA MÈCHE!** Faites brûler la mèche à sec et videz le réservoir de carburant à la fin de la saison de chauffage.

NE LAISSEZ JAMAIS L'APPAREIL DE CHAUFFAGE ALLUMÉ SANS SURVEILLANCE!

11 ASSEMBLAGE DE MÈCHE – À vérifier au moins une fois par mois!

L'assemblage du brûleur se trouve par-dessus le guide de mèche. Avec le temps, du goudron peut s'accumuler sur le guide de mèche, ce qui empêche l'assemblage du brûleur d'être correctement placé. Il peut en résulter une mauvaise combustion, de la fumée, une odeur, etc. Pour prévenir ce phénomène, il faut enlever les dépôts de goudron de la façon suivante :

- Assurez-vous que la chaufferette est éteinte et qu'elle n'est pas chaude, baissez la mèche à la position "off".
- Retirez les piles (à l'arrière de la chaufferette).
- Enlevez les deux vis retenant le boîtier. Soulevez le boîtier et l'assemblage de la grille, comme il est indiqué dans l'illustration (Fig. A).
- À l'aide du bouton du dispositif de réglage de la mèche, levez la mèche pour que le haut de celle-ci soit égal au haut du guide de mèche. À l'aide d'un tournevis à lame plate, grattez les dépôts de goudron. Assurez-vous de ne pas laisser tomber de dépôt de goudron dans les rainures du guide de mèche. Vous pouvez utiliser un petit aspirateur pour enlever les dépôts de goudron qui ont été grattés (Fig. B).
- Réassemblez la chaufferette et insérez les piles.

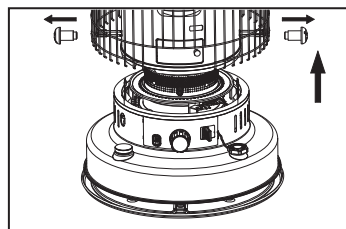

Fig.A

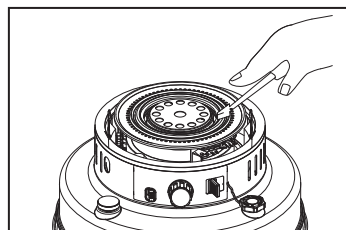

Fig.B

12 REMPLACEMENT DE LA MÈCHE

Vous devez changer la mèche de votre chaufferette si, après l'avoir nettoyé à maintes reprises, l'une des conditions suivantes perdure : difficile à allumer, difficile à régler à l'aide du bouton du dispositif de réglage de la mèche, odeur de kérosène pendant que la chaufferette fonctionne, faible chaleur, période de réchauffement plus longue, mèche endommagée.

Utilisez seulement des mèches de remplacement d'origine.

NUMÉRO PIÈCE DES MÈCHES DE REMPLACEMENT : 2114-0053-00

Si le fait de nettoyer la mèche n'améliore pas son rendement, vous devez la remplacer. Consultez la section " GUIDE DE DÉPANNAGE", à la page 14. Vous y trouverez les conditions dans lesquelles il faut remplacer une mèche.

N'essayez PAS d'utiliser un autre type de mèche ou une mèche conçue pour un autre modèle ou une autre marque de chaufferette. Vous pourriez endommager la chaufferette ou créer un danger d'incendie potentiel.

Communiquez avec le service à la clientèle au 1 800 668-5323 pour commander une mèche.

ATTENTION : Les seuls outils dont vous avez besoin pour remplacer la mèche sont :

- Une paire de pinces
- Un tournevis à lame plate
- Un sac de plastique et un lien torsadé

Visitez notre site Web au www.ghpgroupinc.com/heaters/faqs.aspx et sélectionnez les modèles WK95C8/WK95C8B/WK95C8C/WK24WH/WK24BK pour visionner une vidéo détaillée sur la manière de remplacer la mèche.

1. Appuyez sur le bouton de fermeture manuelle et tournez le bouton de réglage de la mèche dans le sens contraire des aiguilles d'une montre (vers le réglage "OFF").

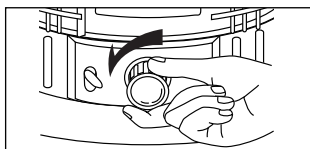

2. Utilisez des pinces pour desserrer et enlever les vis de chaque côté du boîtier qui retiennent celui-ci.

3. Utilisez la poignée de transport pour soulever le boîtier et l'éloigner de la chaufferette.

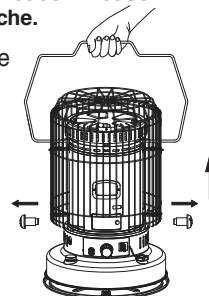

4. Doucement, tirez sur le bouton de réglage de la mèche pour l'enlever.

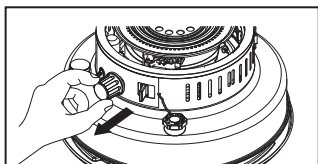

5. Enlevez la base du boîtier en la soulevant à partir de l'arrière et en la penchant vers l'avant pour ne pas qu'elle se prenne dans l'assemblage de réglage de la mèche.

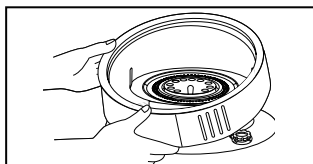

6. Faites basculer le pendule pour activer le système de sécurité de fermeture automatique.

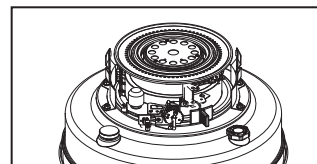

**NE LAISSEZ JAMAIS L'APPAREIL DE
CHAUFFAGE ALLUMÉ SANS SURVEILLANCE!**

7. Enlevez les quatre écrous à oreilles qui maintiennent l'assemblage de mèche à la chaufferette et enlevez avec soins l'assemblage de mèche.

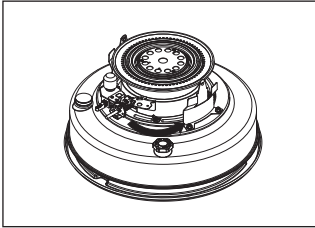

8. Remplacez temporairement le bouton du dispositif de réglage de la mèche. Tournez le bouton **DANS LE SENS DES AIGUILLES D'UNE MONTRE** pour lever la mèche.

9. Tout en maintenant l'Assemblage de la Mèche à l'envers, tourner la Protection de la Mèche pour l'ouvrir, en direction de la flèche, et l'**ENLEVER**.

ATTENTION: L'intérieur du déflecteur de mèche comporte des dents pointues. Il est suggéré d'utiliser des gants de travail pour éviter les blessures.

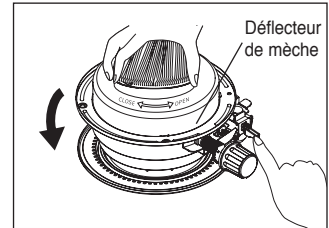

10. Enlevez la mèche en la repliant vers l'intérieur. Enlevez la mèche avec le manchon de mèche.

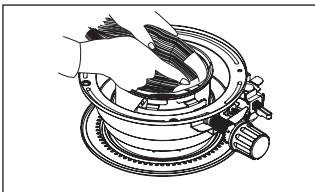

11. Installez une nouvelle mèche et installez les trois broches de la nouvelle mèche dans les trois ouvertures du manchon de mèche, vers le haut. Repérez la marque "up" sur le manchon de mèche.

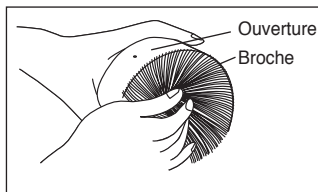

12. Poussez la nouvelle mèche dans les dents de retenu du manchon de mèche pour que la mèche adhère fortement à l'intérieur du manchon de mèche, pour qu'il n'y ait aucun jeu nulle part.

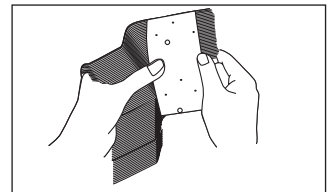

REMARQUE : NE DÉMONTÉZ PAS LE SUPPORT DE LA MÈCHE EN ACIER INOXYDABLE.

13. Alignez les broches avec les fentes à l'intérieur du réglage de mèche. Ensuite, appuyez légèrement sur chacun des trois axes de la mèche (désormais fixé au manchon mèche) vers le centre, loin de les rainures obliques de l'ajustement de la mèche permettant la mèche ne diminue légèrement. Une fois la ligne de broches avec chaque trou, appuyez fermement sur chaque broche vers les rainures inclinées en toute sécurité dans chaque trou.

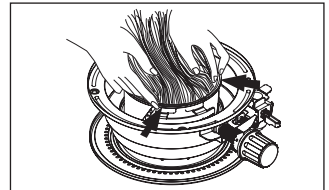

REMARQUE : Tournez le bouton de réglage de la mèche pour vous assurer que la mèche monte et descend.

14. La mèche est réglée automatiquement à la bonne hauteur de 10 mm (3/8 po).

REMARQUE : Assurez-vous de vérifier que la hauteur de la mèche est bien de 10 mm (3/8 po).

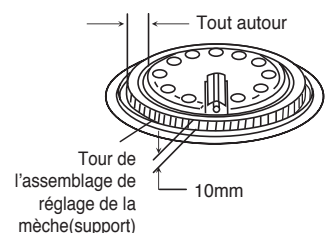
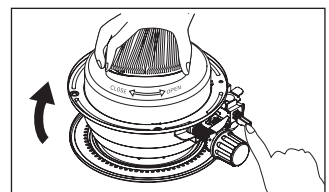

**NE LAISSEZ JAMAIS L'APPAREIL DE
CHAUFFAGE ALLUMÉ SANS SURVEILLANCE!**

15. Retournez l'assemblage de mèche pour replacer le déflecteur de mèche.
16. Alignez les languettes du déflecteur de mèche sur les ouvertures au fond de l'assemblage, puis enclenchez-le en place. Assurez-vous de la solidité des points de contact.
17. Assurez-vous que le joint de caoutchouc du réservoir est bien en place. <Fig. B>

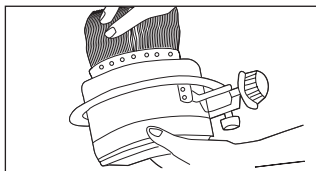

Fig. A

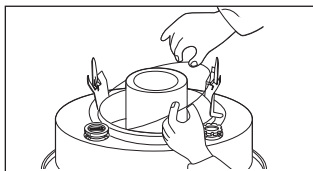

Fig. B

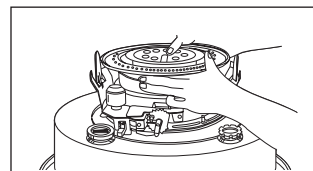
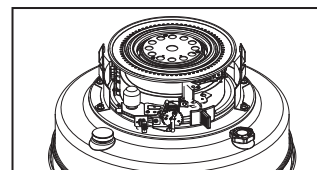

Fig. C

18. (1) Tournez le bouton de réglage de la mèche pour lever celle-ci à sa position maximum. (2) Tirez légèrement sur le contour de la mèche pour la tendre (3) Appuyez légèrement pour fixer le contour aux dents de retenu du déflecteur de mèche. (4) Vous devez maintenir le bouton de réglage de la mèche tourné dans le sens des aiguilles d'une montre pour que la mèche demeure en position élevée maximum.<Fig. A>



※ CONSEIL D'INSTALLATION DE LA MECHE

**Verrouiller l'extrémité sur le bouton (TOS) en introduisant les pinces de verrouillage ou une pince à linge entre les plaques TOS, en évitant que le poids déclenche le mécanisme TOS lorsque vous installez la nouvelle mèche. Installez la nouvelle mèche en position surélevée. Rappelez-vous d'enlever les pinces ou la pince à linge avant de réassembler et d'allumer le radiateur.

19. (5) Replacer l'assemblage de mèche sur la chaufferette, la mèche toujours en position maximum. (6) Vous devez placer le bouton du dispositif de réglage de la mèche entre les étiquettes "Caution" et "Warning". <Fig. C> (7) Replacez deux écrous à oreilles diagonalement opposés, puis les deux autres. Serrez graduellement chaque écrou jusqu'à ce que l'assemblage de mèche soit maintenu fermement en place.
20. Alors que votre radiateur est désassemblé, vérifiez le dispositif d'Arrêt de Sécurité Automatique. Retirez les pinces de verrouillage ou la pince à linge du mécanisme TOS si vous les avez utilisées pour vous aider à installer la mèche. Déclenchez le Dispositif d'Arrêt Automatique en heurtant le Balancier. Redressez la mèche en tournant le bouton de réglage de la mèche. Déclenchez de nouveau pour vous assurer qu'il fonctionne bien.
21. Turn the Wick Adjustment knob to test its operation. Be certain the Wick operates smoothly as the Knob is turned CLOCKWISE and COUNTER-CLOCKWISE.
22. Vérifiez l'allumage. Levez la mèche au maximum. La bujía de encendido debe estar dentro de 3/64" a 5/64" (1 mm a 2 mm) de la mecha cuando se empuja la palanca.
23. Retirez le bouton de réglage de la mèche, que vous aviez temporairement mis en place pour tester le fonctionnement de la mèche.
24. Remplacez la BASE DU BOÎTIER en vous assurant d'aligner le levier du système de sécurité de fermeture automatique et l'arbre de réglage de la mèche, qui reçoit le bouton, avec les fentes appropriées de la BASE DU BOÎTIER. Commencez par les aligner et enclencher la BASE DU BOÎTIER par-dessus l'assemblage de la mèche.
25. Assurez-vous que la mèche est à la bonne hauteur, c'est-à-dire 10 mm (3/8 po) une fois la chaufferette réassemblée.
26. Fixez le boîtier à l'aide des deux vis.
27. Remplacez le bouton de réglage de la mèche. Pour vous assurer que le bouton est placé correctement, tournez-le pour lever la mèche au maximum.
28. Remplacez le boîtier de la chaufferette. Assurez-vous que les tiges de la grille sont solidement insérés dans les bonnes ouvertures de la chaufferette et que l'avant du boîtier est placé à l'avant de la chaufferette.

13 ÉTEINDRE LA CHAUFFERETTE

Pour éteindre la chaufferette, appuyez sur le bouton d'extinction manuelle (Fig. 18) d'une main, tout en tenant le bouton du dispositif de réglage de la mèche de l'autre main. Vous sentirez dans votre main la pression du ressort qui tente de tourner le bouton du dispositif de réglage de la mèche dans le sens contraire des aiguilles d'une montre. En relâchant tranquillement votre prise sur le bouton du dispositif de réglage de la mèche, vous permettez au ressort de baisser la mèche graduellement et d'éteindre la flamme. Lorsqu'il n'y a plus de pression du ressort, vérifiez que la mèche a complètement descendu en tournant le bouton du dispositif de réglage de la mèche dans le sens contraire des aiguilles d'une montre le plus loin possible.

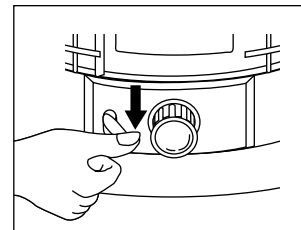

Fig.18

Après 10 à 15 secondes, ouvrez la porte du boîtier de la chaufferette, soulevez le brûleur à l'aide du bouton du brûleur, et vérifiez qu'il n'y a plus de flammes. Vous confirmez ainsi que la chaufferette est complètement éteinte.

ATTENTION : Après avoir éteint la chaufferette, attendez au moins 10 minutes avant de l'allumer de nouveau. La chaufferette aura ainsi le temps de refroidir et de revenir à une température normale. Si vous n'attendez pas 10 minutes avant de rallumer la chaufferette, il peut en résulter une forte odeur et, possiblement, un scintillement.

AVERTISSEMENT : Lorsque la chaufferette a été utilisée pendant un certain temps, il peut s'accumuler du carbone et du goudron autour du brûleur. Cette accumulation peut empêcher la mèche de baisser complètement dans la chaufferette, et empêcher ainsi la flamme de s'éteindre complètement.

Il incombe au propriétaire de la chaufferette d'inspecter la mèche, de la maintenir en bon état et de la remplacer au besoin afin d'empêcher le carbone et le goudron de s'accumuler et de créer une situation potentiellement dangereuse où la chaufferette ne s'éteint pas complètement.

14 DISPOSITIF DE SÉCURITÉ DE FERMETURE AUTOMATIQUE

Cette chaufferette est munie d'un dispositif de sécurité de fermeture automatique. Ce dispositif sert à fermer rapidement et efficacement la chaufferette si celle-ci est renversée ou bousculée pendant qu'elle fonctionne. Il s'agit du principal système de sécurité de la chaufferette. Il sert à empêcher que les flammes se répandent si la chaufferette est renversée.

Le dispositif de sécurité de fermeture automatique est intégré au mécanisme qui monte et descend la mèche. Il a été conçu de façon à ce qu'un pendule, déplacé par un mouvement violent, retire un verrou du rochet de commande de la mèche et déclenche le ressort de torsion, qui redescend la mèche à sa position minimum. Ce rabaissement rapide de la mèche éteint la flamme.

Si vous remarquez que la mèche ne lève pas, appuyez sur le bouton d'extinction manuelle (voir le diagramme à la p. 2) afin d'actionner le mécanisme de fermeture de sécurité. Vous pouvez ensuite relever la mèche à l'aide du bouton du dispositif de réglage de la mèche.

AVIS IMPORTANT : Pour que le dispositif de sécurité de fermeture fonctionne correctement, la mèche doit être exempte de dépôts de carbone et de goudron. Il est très important pour le bon fonctionnement de ce dispositif de sécurité d'effectuer régulièrement la procédure "Enlèvement du carbone / brûlage à sec" décrite dans les sections "Entretien de la mèche" et "Enlèvement du carbone / brûlage à sec", à la page 10.

AVIS IMPORTANT : VEUILLEZ VÉRIFIER LE BON FONCTIONNEMENT DU DISPOSITIF DE SÉCURITÉ DE FERMETURE UNE FOIS PAR SEMAINE DURANT LA PÉRIODE D'UTILISATION RÉGULIÈRE.

AVIS IMPORTANT : CHAQUE FOIS QUE VOUS ENLEVEZ OU QUE VOUS REMPLACEZ LA MÈCHE, VOUS DEVEZ VÉRIFIER LE BON FONCTIONNEMENT DU DISPOSITIF DE SÉCURITÉ DE FERMETURE.

**NE LAISSEZ JAMAIS L'APPAREIL DE
CHAUFFAGE ALLUMÉ SANS SURVEILLANCE!**

VÉRIFIER LE DISPOSITIF DE SÉCURITÉ DE FERMETURE Il est important de vérifier le bon fonctionnement du dispositif de sécurité de fermeture au moins une fois par semaine durant la période d'utilisation régulière.

LORSQUE LA CHAUFFERETTE EST ÉTEINTE, levez la mèche à la position maximum à l'aide du bouton du dispositif de réglage de la mèche. Saisissez la grille de protection et secouez vigoureusement l'appareil. Si le dispositif de sécurité de fermeture fonctionne correctement, vous entendrez un bruit fort, indiquant que le rochet est désactivé et que le ressort de torsion a redescendu la mèche dans la chaufferette. Pour vérifier que la mèche a complètement redescendu, tournez le bouton du dispositif de réglage de la mèche dans le sens contraire des aiguilles d'une montre. Si le dispositif de sécurité de fermeture fonctionne normalement, la mèche aura été entièrement redescendue. Si vous êtes en mesure de descendre davantage la mèche à l'aide du bouton du dispositif de réglage de la mèche, vous devez effectuer la procédure "Enlèvement du carbone / brûlage à sec", décrite à la page 8.

15 ENTREPOSAGE À LONG TERME DE VOTRE CHAUFFERETTE

Suivez attentivement ces instructions sur l'entreposage de votre chaufferette pour vous assurer qu'elle fonctionnera de façon efficace et sécuritaire durant la prochaine période d'utilisation régulière (fig. 19 et 20).

- Utilisez une petite quantité de kérosène pour rincer l'intérieur du réservoir.
NE JAMAIS mélanger de l'eau au kérosène; cela ferait rouiller l'intérieur du réservoir. Videz le réservoir entièrement. Assurez-vous qu'il ne reste plus de kérosène du tout.
- Une fois le réservoir vide, allumez la chaufferette.
La mèche à sa hauteur maximum, faites-la brûler jusqu'à ce que la flamme s'éteigne complètement (environ 1 heure). Il est fortement recommandé d'effectuer cette procédure à l'extérieur ou à un endroit très bien aéré.
- Enlevez les piles.
Enlevez les deux vis qui retiennent le boîtier et enlevez le boîtier et l'assemblage de la grille. Enlevez le brûleur. Enlevez le dispositif de réglage de la mèche du réservoir de carburant. Asséchez entièrement l'intérieur du réservoir. À l'aide d'un tournevis ou d'une brosse, enlevez tout carbone, goudron ou suie pouvant s'être accumulé sur le dispositif de réglage de la mèche, le guide de la mèche ou le brûleur.
- Après l'avoir soigneusement nettoyé, réassemblez le brûleur.
Il est important, au moment de réassembler le dispositif de réglage de la mèche, de conserver un jeu uniforme entre le dispositif de réglage de la mèche et le cylindre-guide de la mèche tout autour. Voir la section "Remplacer la mèche", à la page 11, pour obtenir davantage de renseignements.
- Enlevez les piles du compartiment de pile avant d'entreposer la chaufferette pour éviter qu'elles coulent et qu'elles endommagent l'appareil

Entreposez la chaufferette la mèche entièrement descendue et le dispositif de sécurité de fermeture désactivé.

- Entreposez la chaufferette dans sa boîte originale, en utilisant le matériel d'emballage. Conservez le **MANUEL DE L'UTILISATEUR** près de l'appareil.
Entreposez l'appareil dans un endroit bien aéré.

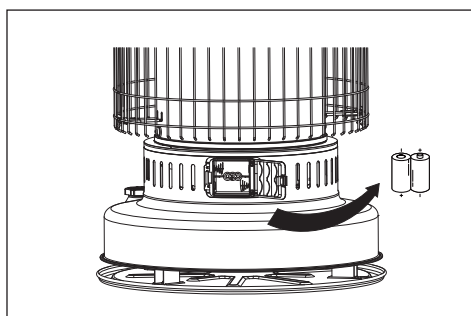

Fig.19

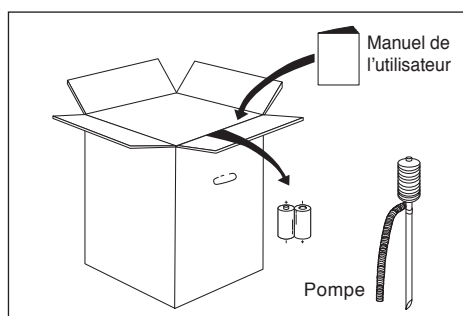

Fig.20

16 GUIDE DE DÉPANNAGE

PROBLÈME	MESURE CORRECTIVE
<p><u>La chauffeurette ne s'allume pas:</u></p> <ol style="list-style-type: none"> 1. Le réservoir est vide 2. Il y a de l'eau dans le kérosène 3. La bougie d'allumage ne s'allume pas 4. La bougie d'allumage touche au côté de la mèche 	<ol style="list-style-type: none"> 1. Remplissez le réservoir de kérosène 1-K entièrement transparent. 2. Videz le réservoir. Retirez l'assemblage de la mèche et remplacez la mèche. Remplacez l'assemblage de la mèche. Remplissez le réservoir de kérosène 1-K entièrement transparent. 3. Remplacez les piles. Remplacez la bougie d'allumage. Assurez-vous qu'aucun fil n'est brisé ou débranché 4. Baissez la mèche à l'aide du bouton de réglage de la mèche jusqu'à ce que le dessus de la mèche touche à la bougie d'allumage.
<p><u>La chauffeurette produit de la fumée ou une odeur:</u></p> <ol style="list-style-type: none"> 1. La flamme est trop élevée 2. La chauffeurette est dans un courant d'air 3. Le brûleur n'est pas au niveau 4. Il y a une accumulation de carbone ou de goudron sur la mèche 5. Le kérosène est contaminé 	<ol style="list-style-type: none"> 1. À l'aide du bouton de réglage de la mèche, baissez la mèche pour obtenir une flamme de 12,5 mm (1/2 po). 2. Éloignez la chauffeurette du courant d'air. 3. À l'aide du bouton du brûleur, pivotez le brûleur d'un côté à l'autre jusqu'à ce qu'il soit correctement placé sur la mèche. 4. Effectuez la procédure "Enlèvement du carbone / brûlage à sec". Remplacez la mèche au besoin. 5. Videz le réservoir. Retirez l'assemblage de la mèche et remplacez la mèche. Remplacez l'assemblage de la mèche. Remplissez le réservoir de kérosène 1-K entièrement transparent.
<p><u>La flamme vacille ou s'éteint:</u></p> <ol style="list-style-type: none"> 1. Il y a de l'eau dans le kérosène 2. Il y a une accumulation de carbone ou de goudron sur la mèche 	<ol style="list-style-type: none"> 1. Videz le réservoir. Retirez l'assemblage de la mèche et remplacez la mèche. Remplacez l'assemblage de la mèche. Remplissez le réservoir de kérosène 1-K entièrement transparent. 2. Effectuez la procédure "Enlèvement du carbone / brûlage à sec". Remplacez la mèche au besoin.
<p><u>La mèche brûle très rapidement:</u></p> <ol style="list-style-type: none"> 1. Un combustible volatil dangereux (essence, benzène, alcool, diluant à peinture, combustible pour cuisinière de camping, produit pétrolier) a été mélangé au kérosène 	<ol style="list-style-type: none"> 1. Videz et nettoyez le réservoir - Enlevez la mèche et remplacez-la. Remplissez le réservoir de kérosène 1-K entièrement transparent.
<p><u>Le mécanisme du dispositif de réglage de la mèche se bloque:</u></p> <ol style="list-style-type: none"> 1. Il y a de l'eau dans le kérosène 2. Il y a une accumulation de carbone ou de goudron sur la mèche 	<ol style="list-style-type: none"> 1. Videz le réservoir. Retirez l'assemblage de la mèche et remplacez la mèche. Remplacez l'assemblage de la mèche. Remplissez le réservoir de kérosène 1-K entièrement transparent. 2. Effectuez la procédure "Enlèvement du carbone / brûlage à sec". Remplacez la mèche au besoin.
<p><u>La mèche ne lève pas:</u></p>	<p>Appuyez sur le levier de réinitialisation du système de sécurité (voir le diagramme à la page 2) pour activer le dispositif de sécurité de fermeture automatique. Vous pouvez ensuite relever la mèche à l'aide du bouton du dispositif de réglage de la mèche.</p>
<p><u>La chauffeurette est en feu:</u></p>	<ul style="list-style-type: none"> - Appelez le service des incendies. - Sortez rapidement et avertissez les autres. - Ne: déplacez pas la chauffeurette, d'étouffer l'incendie ou de verser de l'eau sur l'incendie.

NE LAISSEZ JAMAIS L'APPAREIL DE CHAUFFAGE ALLUMÉ SANS SURVEILLANCE!

17 LISTE DES PIÈCES

NUMÉRO DU DIAGRAMME	DESCRIPTION	NUMÉRO DE LA PIÈCE
1	GRILLE SUPÉRIEURE	PS-CV01
2	POIGNÉE DE TRANSPORT	WS-CV02R
3	PLACA SUPERIOR(BLANC)	WS-CV03
3-1	PLACA SUPERIOR(NOIR)	WS-CV03B
4	ASSEMBLAGE DU BRÛLEUR	2112-0067-00
5	DÉFLECTEUR DE MÈCHE	WS-CV25
6	GRILLE ARRIÈRE	PS-CV060
7	BASE DE GABINETE(BLANC)	2118-0053-01
7-1	BASE DE GABINETE(NOIR)	2118-0053-02
8	DÉFLECTEUR	WS-CV17
9	ASSEMBLAGE DU DISPOSITIF DE RÉGLAGE DE LA MÈCHE (COMPLET)	2113-0047-00
10	MÈCHE	2114-0053-00
11	JOINT D'ÉTANCHÉITÉ DU DISPOSITIF DE RÉGLAGE DE LA MÈCHE	PS-CV19R
12	DISPOSITIF DE SÉCURITÉ DE FERMETURE	See 9
13	ASSEMBLAGE DU PLATEAU D'AGOUTTAGE(BLANC)	PS-CV32R1
13-1	ASSEMBLAGE DU PLATEAU D'AGOUTTAGE(NOIR)	PS-CV32R1B
14	JOINT D'ÉTANCHÉITÉ DU BOUCHON DU RÉSERVOIR	WS-CV30
15	ASSEMBLAGE DU BOUCHON DU RÉSERVOIR	WS-CV29
16	BOITON DU DISPOSITIF DE RÉGLAGE DE LA MÈCHE(BLANC)	WS-CV14
16-1	BOITON DU DISPOSITIF DE RÉGLAGE DE LA MÈCHE(NOIR)	WS-CV14B
17	ASSEMBLAGE DU COMPARTIMENT À PILES(BLANC)	2118-0031-00
17-1	ASSEMBLAGE DU COMPARTIMENT À PILES(NOIR)	2118-0031-01
18	GRILLE AVANT	PS-CV061
19	BOÎTIER(BLANC)	2118-0054-01
19-1	BOÎTIER(NOIR)	2118-0054-02
20	FENÊTRE EN MICA	WS-CV09
21	PORTE(BLANC)	WS-CV34
21-1	PORTE(NOIR)	WS-CV34B
22	JAUGE À CARBURANT	WS-CV21
23	JOINT D'ÉTANCHÉITÉ DE LA JAUGE À CARBURANT	WS-CV22
24	ASSEMBLAGE DU RÉSERVOIR(BLANC)	2111-0088-01
24-1	ASSEMBLAGE DU RÉSERVOIR(NOIR)	2111-0088-02
25	ASSEMBLAGE DE L'ALLUMEUR	2117-0023-00
26	MANCHON DE MÈCHE	PS-CV35

18 DESSIN ÉCLATÉ DES PIÈCES

REMARQUE : AU MOMENT DE COMMANDER, INDIQUER LE NUMÉRO DE MODÈLE ET LE NUMÉRO DE LA PIÈCE.

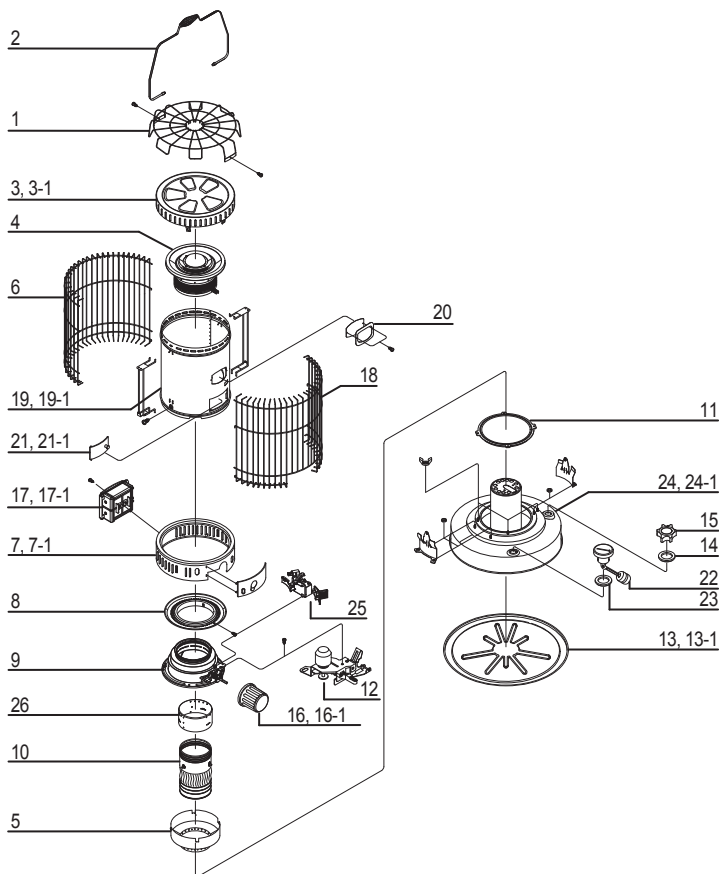

19 SPÉCIFICATIONS

Model No	WK95C8 / WK95C8B / WK95C8C / WK24WH / WK24BK	
Type de chauffeurette	Convection	
Capacité de chaleur	Max. : 23,800 BTU/h	
Réservoir à carburant	Intégré	
Capacité du réservoir	1,9 Gallon US	
Temps de combustion en continu	Environ 9 à 12 h.	
Consommation maximum	0,167 Gallon US/h	
Méthode d'allumage	2 piles "C", allumeur de type "B"	
Dimensions	Hauteur	68,58 cm (27 po)
	Largeur	444 cm (17.5 po)
	Profondeur	444 cm (17.5 po)
Hauteur de la mèche	10 mm (25/64 po)	
Numéro pièce des mèches de remplacement	2114-0053-00	

Garantie

GARANTIE RESTREINTE:

Cette garantie est offerte au premier acheteur du radiateur à air pulsé / réchaud rayonnant / radiateur à convection.

Cette garantie couvre les défauts de fabrication et de matériel pendant une année (1) à compter de la date de vente au détail. En tel cas, GHP Group inc. choisira soit de fournir des pièces de remplacement, d'échanger ou de réparer l'appareil, et ce, à condition que l'appareil soit retourné chez le détaillant ou à un centre de service GHP Group Inc. dans le délai prescrit, soit une année (1) à compter de la date de vente au détail. L'acheteur doit assumer les frais d'expédition, main-d'œuvre, etc.).

RESPONSABILITÉS DU PROPRIÉTAIRE:

Il faut suivre les instructions écrites fournies avec l'appareil de chauffage lors de son utilisation. La garantie ne protège pas le propriétaire qui n'assume pas l'entretien de l'appareil de chauffage conformément aux instructions écrites fournies avec l'appareil de chauffage. Un reçu, un chèque annulé ou un registre de paiement sont nécessaires afin de vérifier la date d'achat et la validité de la garantie. Il est recommandé de garder l'emballage d'origine dans l'éventualité qu'il soit nécessaire de retourner l'appareil garanti.

Ce qui n'est pas couvert :

1. Les dommages causés par l'utilisation d'un carburant inapproprié;
2. Les dommages causés par une utilisation inappropriée ou contraire aux instructions du manuel de l'utilisateur ou des instructions de sécurité;
3. Les dommages causés par un entretien inadéquat.
4. Les fusibles;
5. L'utilisation de pièces ou d'accessoires qui ne sont pas normalisés;
6. Les dommages survenus lors du transport. Le propriétaire doit assumer les frais de transport des pièces garanties et les frais de transport résultant de l'expédition de l'appareil à la manufacture, ou de la manufacture au propriétaire.

Cette garantie ne protège pas contre les pertes indirectes qui pourraient résulter de l'utilisation, l'utilisation inappropriée ou l'entretien de routine inappropriée de cet appareil de chauffage. Il pourrait y avoir des frais de nettoyage et de remplacement de pièces si la défectuosité de l'appareil résulte d'un entretien inadéquat. Cette garantie couvre seulement les défauts de fabrication et les défauts de matériel.

LA GARANTIE SERA NULLE SI L'ENTRETIEN DE ROUTINE (Y COMPRIS LE NETTOYAGE) N'EST PAS EFFECTUÉ.

CETTE GARANTIE RESTREINTE EST DONNÉE AU PROPRIÉTAIRE À LA PLACE DE TOUTES AUTRES GARANTIES EXPRÈS OU TACITE, Y COMPRIS MAIS NON DE FAÇON LIMITATIVE LES GARANTIES DE CONVENANCE DES MARCHANDS POUR UN BUT PRÉCIS. LA PROTECTION RELATIVE À CETTE GARANTIE EST EXCLUSIVE ET EST OFFERTE À LA PLACE DE TOUTE AUTRE PROTECTION. GHP GROUP, INC. NE POURRA EN AUCUN CAS ÊTRE TENU RESPONSABLE DE DOMMAGES ACCESSOIRES OU DOMMAGES CONSÉCUTIFS.

La restriction mentionnée ci-dessus ne vous concerne peut-être pas puisque certaines provinces n'imposent pas de restrictions quant à la durée d'une garantie implicite. La restriction ou l'exclusion mentionnée ci-dessus ne vous concerne peut-être pas puisque certaines provinces ne permettent pas la restriction ou l'exclusion de dommages accessoires ou dommages consécutifs.

FAIRE UNE RÉCLAMATION:

1. Contactez le détaillant afin de l'informer du problème;
2. Contactez le service des garanties si le détaillant ne peut pas résoudre la problématique. Il faudra expliquer le problème et fournir le numéro de modèle du radiateur et la date d'achat (preuve d'achat);
3. Un représentant vous contactera. N'EXPÉDIEZ PAS L'APPAREIL À GHP GROUP, INC., à moins que le représentant vous le demande. Cette garantie vous accorde des droits. Vous pourriez également avoir d'autres droits qui varient selon la province.

VEUILLEZ, S'IL VOUS PLAÎT, DUMENT REMPLIR LA CARTE POUR ENREGISTRER LA GARANTIE DE VOTRE RADIATEUR ET POSTEZ-LA DANS LES 14 JOURS SUIVANTS LA DATE D'ACHAT OU FAITES-LE EN LIGNE À : www.ghpgroupinc.com

NOM: _____ TÉLÉPHONE: () _____ COURRIEL: _____
ADRESSE: _____ VILLE: _____ PROVINCE: _____ CODE POSTAL: _____
MODÈLE: _____ NO DE SÉRIE: _____ DATE D'ACHAT: _____
NOM DU DÉTAILLANT: _____ TYPE DE MAGASIN: _____
LIEU DE L'ACHAT (VILLE & PROVINCE): _____ PRIX PAYÉ: _____

Il suffit d'une minute pour répondre aux questions suivantes, nous vous en remercions :
Les réponses seront gardées confidentielles et utilisées seulement pour une étude de recherche.

Qui a décidé d'acheter le produit? Homme Femme 18-24 25-39 40-59 60 et plus

Raison de l'achat? _____

Êtes-vous propriétaire d'un autre radiateur portable? Oui Non Si oui, type _____ Marque _____

Où sera utilisé ce nouveau radiateur? Site de construction Site Ferme Entrepôt/Commercial Garage/Construction accolée Autre

Comment avez-vous été informé du radiateur? Étalage en magasin Annonce dans un journal Annonce dans un magazine

Ami/Membre de la famille Annonce télévisée Commis-vendeur Autre _____

Pourquoi avez-vous choisi ce radiateur? Style Dimension/Portabilité Prix Emballage Marque Autre _____

Êtes-vous: Propriétaire? Où est-ce loué? Recommanderiez-vous ce radiateur à un ami? Oui Non

Veillez nous faire part de vos commentaires: _____

NOUS VOUS MERCIONS D'AVOIR RÉPONDU AU QUESTIONNAIRE!
L'information sera gardée confidentielle.

ENREGISTREMENT DE LA GARANTIE

IMPORTANT: Nous vous conseillons fortement de remplir la carte d'enregistrement au cours des quatorze (14) journées suivant la date de l'achat. Vous pouvez aussi enregistrer la garantie en ligne au: www.ghpgroupinc.com. Écrivez le numéro de série. Gardez cette partie de la carte pour vos dossiers.



GHP Group, Inc.
6440 W Howard St
Niles, IL 60714-3302

Tél: (877) 447-4768
www.ghpgroupinc.com

CONSERVEZ CETTE CARTE!

Appelez
Un
timbre
ici

GHP Group, Inc.
6440 W Howard St
Niles, IL 60714-3302