



Clarificador de Agua Con Luz Ultravioleta

ARTICULO #FUV9

RECUERDO

LLAME AL 1-888-755-6750
ANTES DE DEVOLVER AL
MINORISTA.



¿Preguntas, problemas, piezas que faltan? Antes de devolver el producto al minorista, llame a nuestro departamento de servicio al cliente, al 1-888-755-6750 de 8 a. m. a 6 p. m., HORA DEL ESTE, de lunes a viernes, o envíe un correo electrónico a customercare@thepondboss.net. O visite nuestra sitio web www.thepondboss.net.

CONTENIDOS DEL PAQUETE

Pieza	Descripción	Cantidad
A	FUV9	1
B	Bombilla UV	1
C	Adaptador	2
D	Tuerca para adaptador	2
E	Junta para adaptador	2

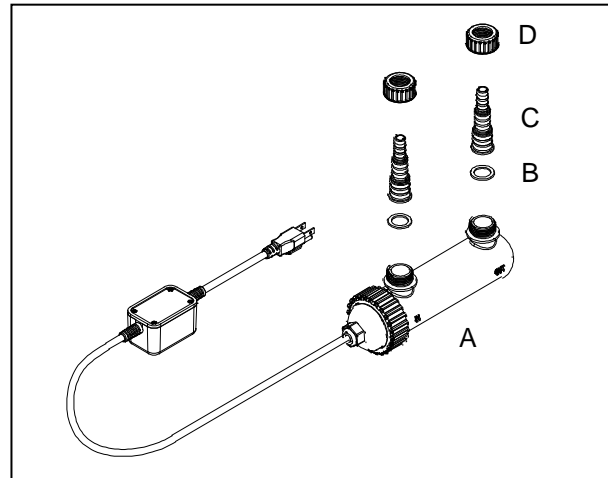

⚠️ ADVERTENCIAS Y PRECAUCIONES

ADVERTENCIA:

- **ADVERTENCIA:** La conexión inapropiada del conductor de conexión a tierra del artefacto puede ocasionar un riesgo de descarga eléctrica. Consulte con un electricista calificado o con un representante de servicio si tiene dudas sobre si el artefacto ha sido conectado a tierra correctamente. No modifique el enchufe provisto con el artefacto; si no se adapta a la salida, llame a un técnico calificado para que instale una salida adecuada.
- No haga funcionar el artefacto si el cable o el enchufe están dañados, si funciona mal o si está dañado de cualquier forma.
- Siempre desconecte el artefacto de la salida antes de poner o sacar piezas, antes de limpiarlo o cuando lo esté utilizando.
- Conéctelo solamente a un circuito que esté protegido por un interruptor de circuito de falla conectado a tierra (GFCI).
- **Riesgo de descarga eléctrica:** No utilice el filtro UV si el tubo de cuarzo que rodea a la lámpara está roto. Desenchufe la unidad y busque un centro de servicio técnico autorizado o deséchela.
- **INSTRUCCIONES PARA LA CONEXION A TIERRA:** Este artefacto tiene que estar conectado a tierra. En caso de que exista una falla de funcionamiento o una avería, la conexión a tierra proporciona una menor resistencia para la corriente eléctrica y reduce el riesgo de descargas. Este artefacto cuenta con cable que tiene un conductor de conexión a tierra y un enchufe con conexión a tierra. El cable se debe enchufar en una salida adecuada que esté instalada y conectada a tierra según los códigos y las ordenanzas locales.

PRECAUCION



POR FAVOR LLAME AL 1-888-755-6750 ANTES DE DEVOLVER AL MINORISTA.
WWW.THEPONDBOSS.NET

- La luz UV puede causar irritación en la piel y en los ojos. Evite la exposición a la luz UV.
- PELIGRO: RADIACION ULTRAVIOLETA. Desconecte el cable antes de reemplazar la lámpara.
- La exposición prolongada o frecuente a la luz UV puede tener efectos secundarios, como lesiones graves en la piel y en los ojos. En caso de una sobre exposición a la radiación UV, busque asistencia médica en forma inmediata.
- No esponga el cable a altas temperaturas o a otras fuentes de calor.
- No tire del cable para levantar la luz o el transformador.
- La lámpara no ha sido probada para usarse en piscinas de natación ni en tinas calientes.

PREPARACION

Antes de comenzar a ensamblar el producto, asegúrese de que no falte ninguna pieza. Compare las piezas con la lista de contenidos del paquete y con el diagrama de arriba. Si alguna pieza falta, o si hay piezas dañadas, no intente ensamblar ni utilizar el producto. Póngase en contacto con el servicio al cliente para obtener las piezas de reemplazo.

- Tiempo calculado para el ensamblaje: 30 minutos
- No se necesitan herramientas para el ensamblaje.

NOTAS IMPORTANTES:

- Este producto no funcionará a menos que esté completamente ensamblado, con la base de la lámpara absolutamente atornillada en la estructura.
- Los rayos UV son dañosos a sus ojos y piel. El portal del indicador quitará los efectos dañosos de la luz UV pero todavía permitirá que usted vea el funcionamiento de bombilla.
- No haga funcionar este producto a menos que la lámpara esté completamente ensamblada dentro de la caja de la luz.
- Este producto cumple con los requisitos del Código de regulaciones federales (CFR) incluso con el título 21 del capítulo 1, subcapítulo J sobre la salud radiológica.

Especificaciones	
Voltaje de la lámpara	60 V
Corriente de la lámpara	0.2 A
Potencia de la lámpara	9 W
Frecuencia nominal	60 Hz
Irradiación UV	35 $\mu\text{W}/\text{cm}^2$
Vida útil de la bombilla	8000 horas
Número de modelo de bombilla	FUV9RB
Longitud de la onda UV	UV(C) · 254 nm

INSTRUCCIONES DE ENSAMBLAJE

1. Los adaptadores que se incluyen se pueden conectar a tubos de 1/2 de pulgada, y 3/4 de pulgada o de 1 pulgada. Para obtener un mejor rendimiento, se recomienda el uso de tubos de 3/4 pulgada. Si usa tubería de 1/2 pulgada, procede al paso 2. Si usa 3/4 pulgada, corte el adaptador como se muestra usando una sierra de arco. Fig. 1

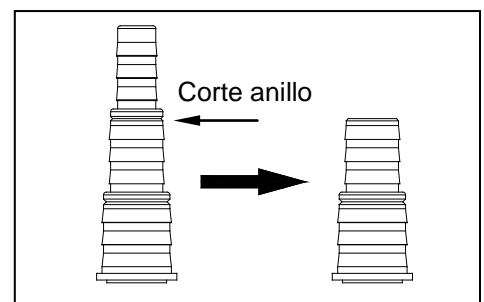

Fig. 1



POR FAVOR LLAME AL 1-888-755-6750 ANTES DE DEVOLVER AL MINORISTA.
WWW.THEPONDBOSS.NET

2. Instale la junta para adaptador y la tuerca de seguridad para adaptador en la entrada y la salida de la caja de la lámpara. Fig. 2

NOTA: Las piezas se deben instalar en este orden específico para que queden selladas correctamente.

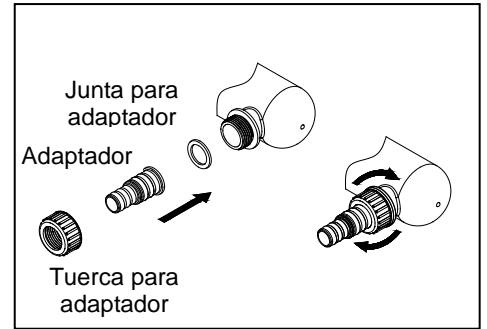

Fig. 2

3. Conecte el tubo de la salida de la bomba a la entrada del PCUV9. Fig. 3

NOTA: La entrada está marcada con "IN" en la caja de la lámpara.

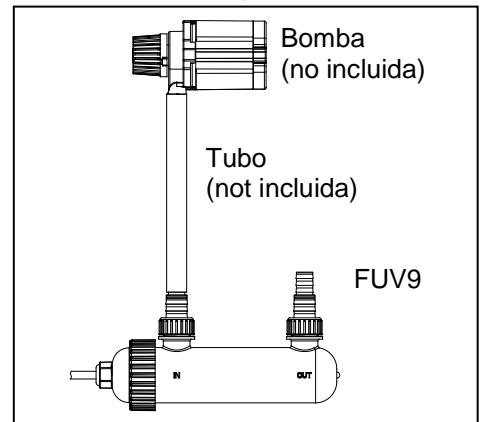

Fig. 3

4. Conecte el tubo en la salida del FUV9. El otro extremo se puede conectar a un surtidor, a una cascada o cualquier otro dispositivo de caída de agua del estanque. Fig. 4

NOTA: La salida está marcada con "OUT" en la caja de la lámpara.

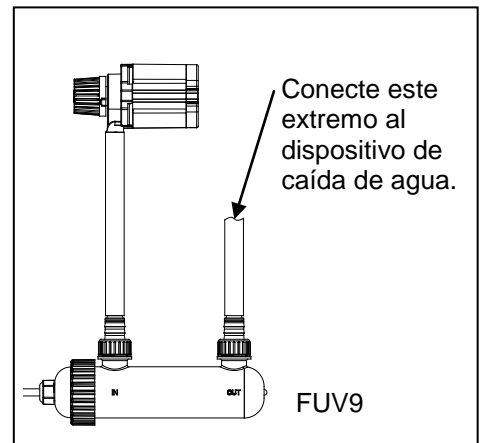

Fig. 4

5. Enchufe el PCUV9 en una fuente de alimentación adecuada. Fig. 5

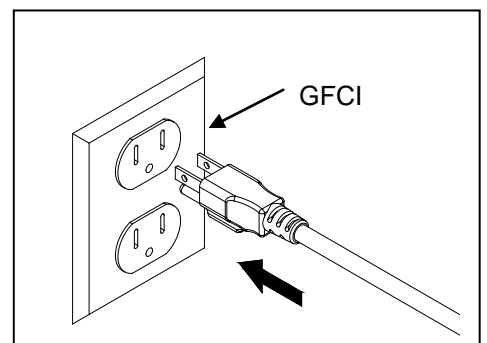

Fig. 5



- Espera varios segundos para que la luz se prenda y revise la luz indicadora para verificar que la luz este funcionando correctamente.

Fig. 6

NOTA: Este clarificador tiene una medida de seguridad que solo permite que la luz UV se prenda si el soporte de lampara esta totalmente sentado en la caja de lampara.

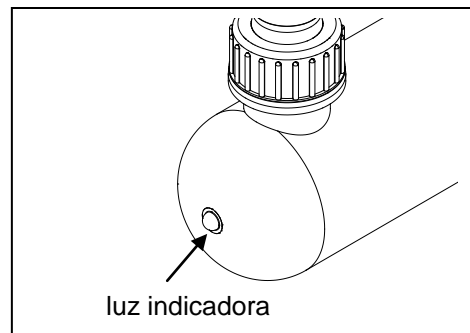

Fig. 6

REEMPLAZO DE LA BOMBILLA

- Desconecte la luz UV de la fuente de energía. Deje enfriar la luz durante un tiempo considerable antes de extraerla. Fig. 7

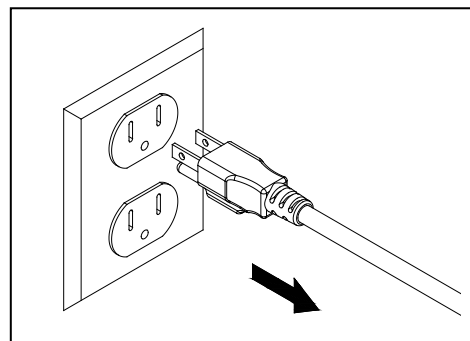

Fig. 7

- Gire el anillo de retención en el sentido contrario al de las manecillas de reloj para extraer el soporte de la lámpara. Fig. 8

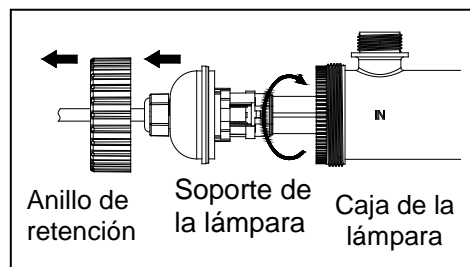

Fig. 8

- Tire firmemente de la base y extraiga cuidadosamente la bombilla vieja. Instale la nueva bombilla. Fig. 9

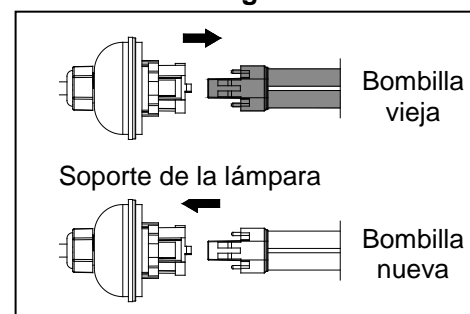

Fig. 9

- Luego vuelva a instalar el soporte de la lámpara y el anillo de retención. Fig. 10

NOTA: Este clarificador tiene una medida de seguridad que solo permite que la luz UV se prenda si el soporte de lampara esta totalmente sentado en la caja de lampara

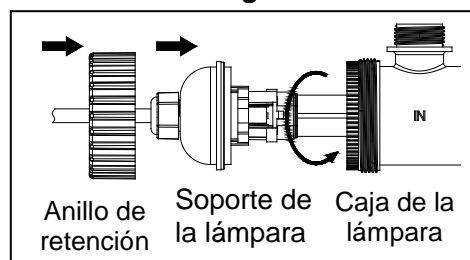

Fig. 10



5. Enchufe el FUV9 en una fuente de alimentación adecuada.
Fig. 11

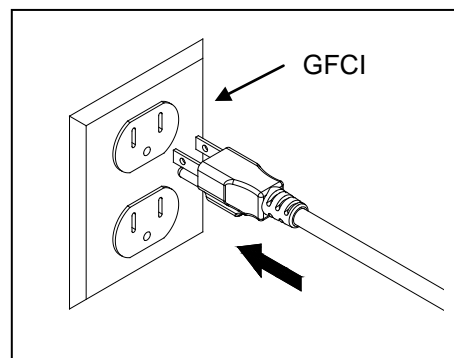

Fig. 11

6. Espere varios segundos para que la luz se prenda y revise la luz indicadora para verificar que la luz este funcionando correctamente.
Fig. 12

NOTA: Este clarificador tiene una medida de seguridad que solo permite que la luz UV se prenda si el soporte de lampara esta totalmente sentado en la caja de lampara.

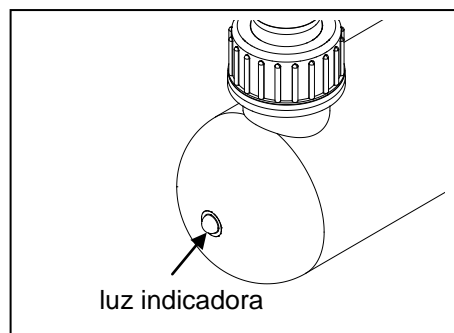

Fig. 12

CUIDADO Y MANTENIMIENTO

Para optimizar el rendimiento del FUV9, desarme periódicamente la unidad para limpiar la suciedad y los residuos del exterior del tubo de vidrio.

NOTA IMPORTANTE:

Asegúrese de que las juntas estén bien colocadas cuando vuelva a ensamblar la unidad. De lo contrario, el agua se puede filtrar y dañar la luz de la unidad.

1. Desconecte la luz UV de la fuente de energía. Deje enfriar la luz durante un tiempo considerable antes de extraerla.
2. Desenrosque el anillo de retención y extraiga la luz de la unidad.
3. Gire el soporte del tubo de vidrio y extráigalo cuidadosamente.
4. Utilice agua tibia y jabón para limpiar el tubo de vidrio. Asegúrese de utilizar jabón biodegradable.
5. Vuelva a ensamblar la unidad y asegúrese de que todas las juntas y los empaques O estén bien colocados.

GUIA PARA LA SOLUCION DE PROBLEMAS

Si la luz no funciona:

- Compruebe que el cable de alimentación esté enchufado y que la luz esté recibiendo energía.
- Compruebe que la tapa UV esté completamente enroscada en el cuerpo. (Este producto no funcionará a menos que esté completamente ensamblado, con la base de la lámpara absolutamente atornillada en la estructura).
- Compruebe la bombilla para asegurarse de que no esté quemada. Reemplace la bombilla cuando sea necesario o después de cada temporada.



**POR FAVOR LLAME AL 1-888-755-6750 ANTES DE DEVOLVER AL MINORISTA.
WWW.THEPONDBOSS.NET**

LISTA DE PIEZAS DE REEMPLAZO

Para obtener las piezas de reemplazo, llame a nuestro departamento de servicio al cliente al 1-888-755-6750, de 8 a. m. a 6 p. m., HORA DEL ESTE, de lunes a viernes, o envíe un correo electrónico a customercare@thepondboss.net.

Pieza	Descripción
B	Junta para adaptador
C	Adaptador
D	Tuerca para adaptador
E	Soporte de la lámpara
F	Junta del soporte de la lámpara
G	Soporte del bombillo
H	Soporte del tubo de vidrio
I	Empaque O N.º 1
J	Junta para el tubo de vidrio
K	Tubo de vidrio
L	Tuerca de seguridad para el tubo de vidrio
M	Empaque O N.º 2
N	Caja de la lámpara

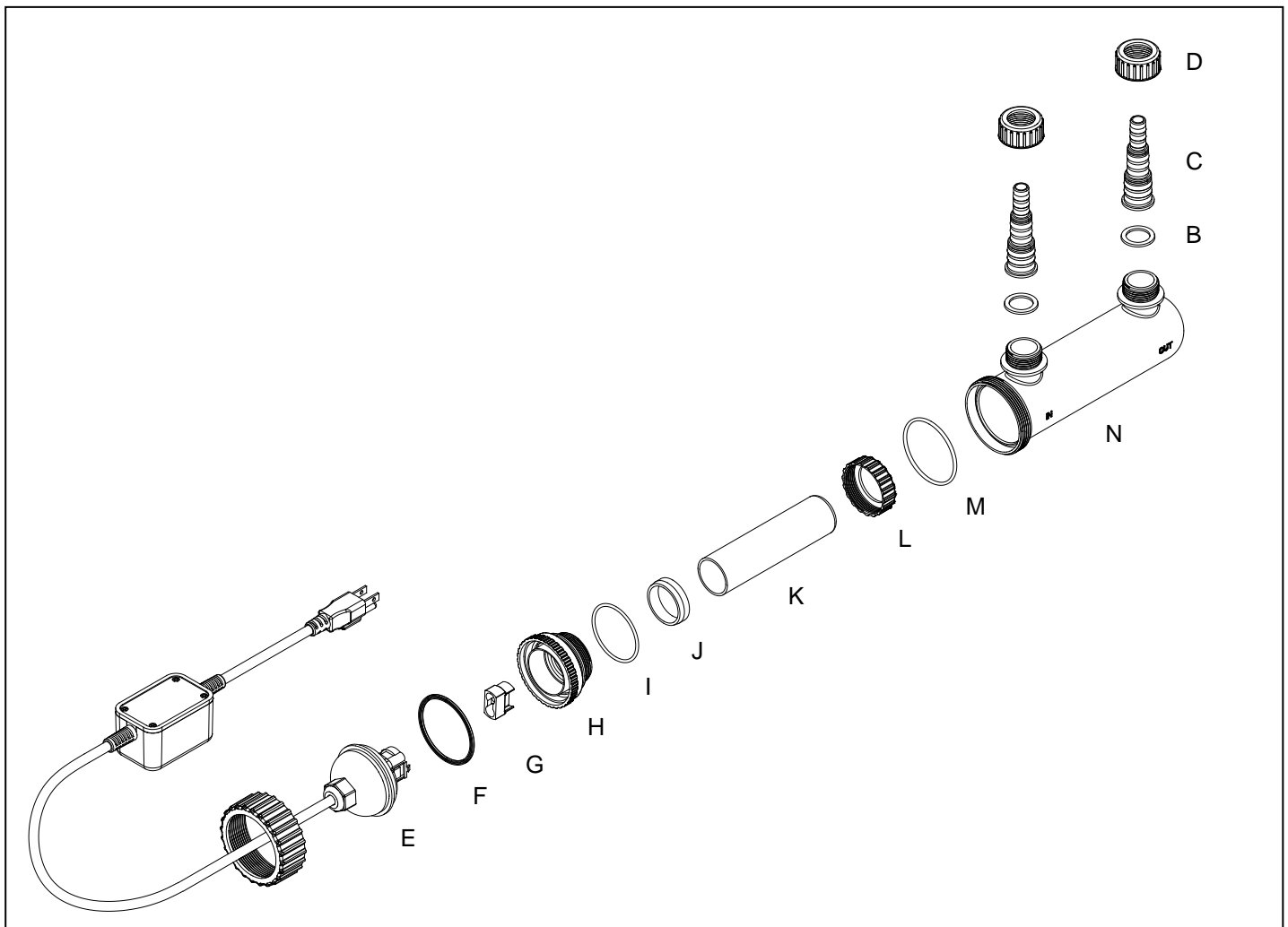

Impreso en China



POR FAVOR LLAME AL 1-888-755-6750 ANTES DE DEVOLVER AL MINORISTA.
WWW.THEPONDBOSS.NET

GARANTIA LIMITADA

Todas las bombas y productos eléctricos se autorizan al usuario contra el material y la ejecución defectuosos, bajo condiciones de trabajo normales. Este período de garantía comienza la fecha de la compra del comprador original.

A menos que se especifique lo contrario, todos los productos eléctricos son garantizados por 1 año desde la fecha de compra. Limitados a uso normal contra defectos en materiales y mano de obra.

- Bombas de estanque y la cascada son garantía de 3 años.
- Todos los productos de revestimiento de estanque son garantizados por 20 años desde la fecha de compra. Limitados a uso normal contra defectos en materiales y mano de obra.
- Todos los otros productos son garantizados por 90 días desde la fecha de compra. Limitados a uso normal contra defectos en materiales y mano de obra.

Application

Esta garantía incluye las unidades instaladas y mantenidas correctamente. Cualquier daño a la médula o la modificación de la unidad se invalida la garantía. Garantía de la bomba se limita a aplicaciones de bombeo de agua en un estanque o una fuente única. GeoGlobal Partners deberá aprobar por escrito todas las demás aplicaciones que utilizan otros líquidos o temperaturas extremas. El código de fecha y el recibo del producto se requiere para las reclamar la garantía.

Warranty Claim

Las reclamaciones de la garantía deben ser hechas llamando el servicio de atención al cliente (al 1-888-755-6750).

Si el artículo se determina para ser defectuoso, le darán la autorización de volver las piezas defectuosas, carga pagada por adelantado, junto con prueba de compra.

Modo de resolución

GeoGlobal Partners realizará de buena fe todos los esfuerzos que sean necesarios para resolver de manera puntual todas las reclamaciones derivadas de la garantía. Los productos que hayan sido devueltos serán inspeccionados a fin de determinar la causa de la falla antes de que se aplique la garantía. La garantía no cubre ningún costo relacionado con la instalación o la remoción de los productos o las partes en virtud de esta garantía. En el caso de los productos que se hayan dañado durante su traslado, deberá presentarse la reclamación ante el transportista.

Limitación de responsabilidad

Las declaraciones orales que el vendedor, el fabricante, los representantes u otras personas realicen sobre el producto no constituyen una garantía y el usuario no deberá tomarlas como tales, ya que tampoco formarán parte del contrato de venta. La única obligación de los vendedores y de los fabricantes, y el único resarcimiento disponible para los compradores, será que el fabricante reemplace y/o repare, a discreción de éste, el producto de acuerdo con lo establecido anteriormente. Ni el vendedor ni el fabricante serán responsables de las lesiones, las pérdidas o los daños derivados de las pérdidas de ganancias o las pérdidas de ventas, de las lesiones físicas a las personas o los daños a la propiedad, o de los daños imprevistos o derivados provenientes de la causa que sea, independientemente de que se basen en una garantía, un derecho contractual, una negligencia u otro uso indebido. Asimismo, el comprador y el usuario aceptan que no podrán reclamar ningún otro resarcimiento. Antes de utilizar el producto, el comprador y el usuario determinarán la aptitud del producto para el uso deseado, y asumirán todos los riesgos y las responsabilidades relacionadas con dicho uso. La garantía y el resarcimiento descritos en esta garantía limitada representan la garantía y el resarcimiento exclusivos que reemplazan a toda otra garantía o todo otro resarcimiento expreso o implícito. Por medio de la presente garantía quedan excluidos de manera expresa todas las demás garantías y todos los demás resarcimientos, incluso las garantías implícitas de aptitud y comerciabilidad para un uso determinado. Esta garantía proporciona al comprador y al usuario derechos legales específicos. Además, el comprador y el usuario pueden tener otros derechos que varían según cada estado. Algunos estados no permiten la exclusión o la limitación de los daños imprevistos o derivados, por lo tanto, es posible que las limitaciones o las exclusiones antes mencionadas no se apliquen.

RECUERDO
LLAME AL 1-888-755-6750
ANTES DE DEVOLVER AL MINORISTA.



POR FAVOR LLAME AL 1-888-755-6750 ANTES DE DEVOLVER AL MINORISTA.
WWW.THEPONDBOSS.NET