

# Installation Instructions

I - Sheet Number LUNDRB53 Rev. A



Premium Style. Lasting Performance.

For proper installation and best possible fit, please read all instructions BEFORE you begin.  
For technical assistance or to obtain missing parts, please call Customer Relations at 1-800-241-7219.

Para una instalación adecuada y el mejor ajuste posible, lea todas las instrucciones ANTES de comenzar.  
Para obtener asistencia técnica o para obtener piezas que faltan, por favor llame a Relaciones con el cliente en 1-800-241-7219.

Pour une installation correcte et le meilleur ajustement possible, s'il vous plaît lire toutes les instructions AVANT de commencer.  
Pour une assistance technique ou pour obtenir des pièces manquantes, s'il vous plaît communiquer avec les Relations à la clientèle au 1-800-241-7219.

## Care and Cleaning

- **Wash only with mild soap and dry with a clean cloth.**  
Solo lavar con jabón suave y secar con un paño limpio.  
Lavez seulement avec un savon doux et sec avec un chiffon propre.
- **Every 3 months or 5000 miles check for loose hardware and tighten as necessary.**  
Cada 3 meses o 5000 millas comprobar si hay herrajes sueltos y apriete según sea necesario.  
Tous les 3 mois ou 5000 miles vérifier pour le matériel en vrac et serrer si nécessaire.

## Congratulations!

You have purchased one of the many quality Lund® branded products offered by Lund International, Inc. We take the utmost pride in our products and want you to enjoy years of satisfaction from your investment. We have made every effort to ensure that your product is top quality in terms of fit, durability, finish and ease of installation.

Usted ha comprado uno de los muchos productos de calidad ofrecidos por Lund® de marca productos ofrecidos por Lund International, Inc. Tomamos el orgullo extremo en nuestros productos y queremos que disfrute durante años de su inversión. Hemos hecho todos los lo posible para que su producto es de calidad superior en cuanto a ajuste, durabilidad, acabado y facilidad de la instalación.

Vous avez acheté un des nombreux produits de qualité offerts par Lund® marque produits offerts par Lund International, Inc Nous sommes extrêmement fiers de nos produits et souhaitons que vous tiriez des années de satisfaction de votre investissement. Nous avons pris toutes les efforts pour s'assurer que votre produit est de qualité supérieure en termes de durabilité, de finition et la facilité de l'installation.

# INSTALLATION INSTRUCTIONS

PART# 23710562/23810562

## PARTS LIST:

1	Driver/left Sidebar	25	8-1.25mm x 25mm Hex Bolt
1	Passenger/right Sidebar	25	8mm x 24mm x 2mm Flat Washer
1	Passenger/right Front Upper Bracket (all incl. DEF)	25	8mm Lock Washer
1	Passenger/right Front Lower Bracket (all incl. DEF)	1	8mm Bolt Plate
5	5" Sidebar Brackets (use for left or right)	1	8mm Nylon Lock Nut (use w-bolt plate)
11	8-1.25mm Clip-On Nuts		

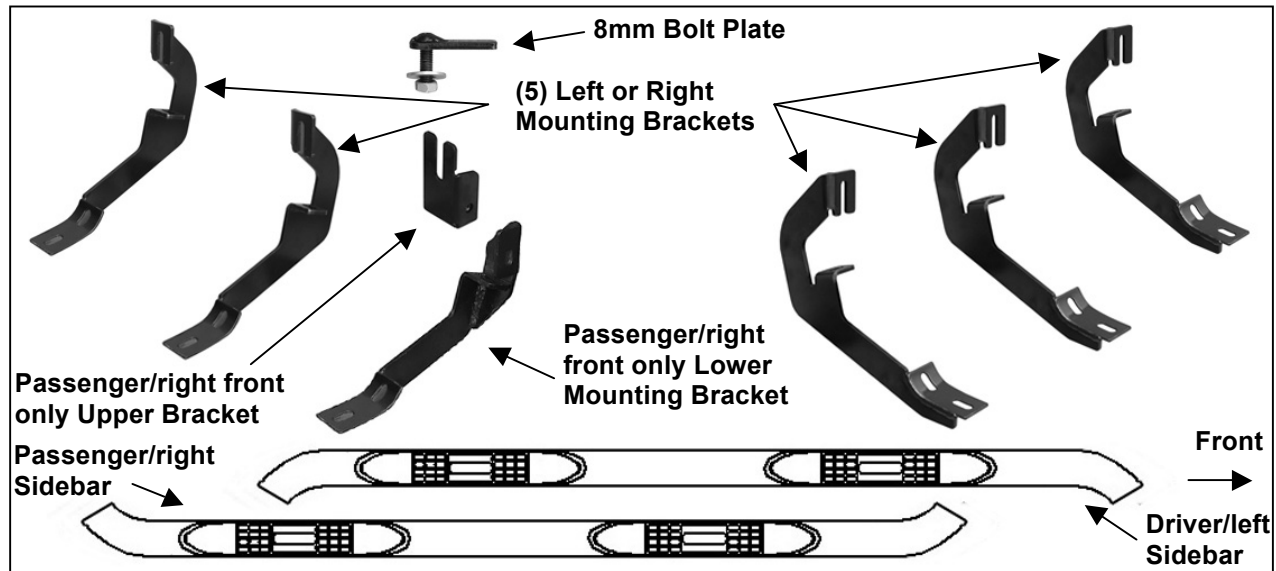

## PROCEDURE:

**REMOVE CONTENTS FROM BOX. VERIFY ALL PARTS ARE PRESENT. READ INSTRUCTIONS CAREFULLY BEFORE STARTING INSTALLATION. ASSISTANCE IS RECOMMENDED. ON MODELS WITH DEF TANK, SELECT A FLAT, LEVEL AREA FOR INSTALLATION.**

1. Start the installation under the driver side of the vehicle. Locate the 5 tabs along the bottom edge of the body, (pinch weld). Mounting Brackets will bolt to the 1st, 2nd, (just in front of center of cab), and 5th mounting tabs, **(Figure 1)**. Directly above each tab is a top mounting location on the side of the body panel. Hold a Bracket up in place to help determine the mounting holes to use along the body.
2. Determine the correct procedure for your model year and each Bracket location.

### **Bottom mounting location on the edge of the pinch weld.**

#### **Flat tab on pinch weld with factory installed weld nut:**

Thread hex bolt into weld nut from the backside-down to clear paint from threads, **(Figure 2)**.

#### **Flat tab on pinch weld with hole:**

Select (1) 8mm Clip Nut. Slide the Clip Nut over the tab with the nut facing up behind the tab, **(Figures 3—5)**. Line up threaded nut with hole in tab. Repeat for each mounting location.

### **Top mounting location on the side of the body panel.**

#### **Models with factory installed threaded insert in body panel:**

Thread 8mm Hex Bolt into threaded insert to clear paint as required, **(Figures 2 & 3)**.

#### **Large and small hole in side of body panel:**

Remove the rubber plug from the larger hole, **(Figure 4)**. Select (1) 8mm Clip Nut. Slide the Clip Nut into the larger hole. Line up the threaded nut with the smaller hole, **(Figure 5)**.

3. Select (1) Mounting Bracket. **NOTE:** (5) Brackets are universal and will fit left or right side. Bolt the Mounting Bracket to the Clip Nuts and/or the factory threaded holes with (2) 8mm Hex Bolts, (2) 8mm Lock Washers and (2) 8mm Flat Washers, (**Figures 6 & 7**). Snug but do not fully tighten the hardware.
4. Repeat **Steps 1—3** to install the (2) remaining driver side Brackets.
5. Select the driver/left sidebar. Carefully position the Driver Sidebar onto the (3) Mounting Brackets. **IMPORTANT:** Do not slide, (front to back or rotate), the Sidebar on the Brackets or damage to the finish on the Sidebar may result. Attach the Sidebar to the Mounting Brackets with (6) 8mm x 25mm Hex Bolts, (6) 8mm Lock Washers and (6) 8mm Flat Washers, (**Figure 8**). Do not tighten hardware.
6. Level and adjust the Sidebar and tighten all hardware.
7. Move to the passenger side of the vehicle. On the passenger side, determine if the vehicle is equipped with a plastic diesel exhaust fluid (DEF) tank, (**Figures 9 & 10**).

**Models without DEF tank, skip to Step 8.**

**Models with DEF tank:** The tank sits close to the side of the body. With specialized tools, the passenger front upper and lower Bracket can be installed but room is limited. It may be easier to drop the tank down to access the inner side of the body panel for upper bracket installation. Tank will not need to be removed, only dropped down for access to mounting location. **IMPORTANT:** If tank is full, it will be very heavy and assistance is highly recommended to avoid injury or damage to the vehicle or the tank. It is recommended that installation is performed when the DEF tank is low on fluid before dropping the tank.

- a. On models with plastic lower tray under the tank, remove the (3) hex bolts attaching the tray to the frame, (**Figure 9**), and remove the tray.
  - b. Release the tank filler hose. Release the plug for the sending unit on the top of the tank.
  - c. Support the tank with a floor jack. Place a smooth flat surface, (wooden block for example), between the floor jack and the tank to avoid damaging the plastic tank. Do not push up on the tank; only support the weight of the tank with the jack.
  - d. Remove the (2) bolts securing the tank straps to the vehicle, (**Figure 10**). Tilt the straps to release from the brackets. Slowly lower the tank until the top of the tank is almost visible. Use blocks or stands to support the tank while installing the front Upper and Lower Brackets.
  - e. Proceed to **Step 8**.
8. Locate the first tab on the edge of the pinch weld, (**Figures 2—4, 12 & 14**). Select the Upper Bracket, (**Figure 11**). Repeat **Steps 2 & 3** to attach the passenger front Upper Bracket to the side of the body panel, (**Figure 12**). Do not tighten hardware at this time.
  9. Line up the hole in the bottom of the Upper Bracket with the hole in the tab on the pinch weld.
    - a. **Models with a weld-nut:** Slide the Bracket over the weld-nut, (**Figure 12**). Attach the Lower Bracket to the bottom of the body and weld-nut with (1) 8mm x 25mm Hex Bolt, (1) 8mm Lock Washer and (1) 8mm Flat Washer, (**Figures 15 & 16**). Leave loose at this time.
    - b. **Models with flat tab and hole:** Insert the 8mm Bolt Plate down through the hole in the Upper Bracket and mounting tab, (**Figures 13 & 14**). Attach the Lower Bracket to the bottom of the body and Bolt Plate with (1) 8mm Flat Washer and (1) 8mm Nylon Lock Nut, (**Figures 15 & 16**). Leave loose at this time.
  10. Line up the side tab on the Lower Bracket with the threaded hole in the side of the Upper Bracket. Attach the Lower Bracket to the Upper Bracket with (1) 8mm x 25mm Hex Bolt, (1) 8mm Lock Washer and (1) 8mm Flat Washer, (**Figure 16**). Leave loose at this time.
  11. Repeat **Steps 1—3** for the (2) remaining passenger side Bracket installations. **NOTE:** Cradles on Brackets installed on passenger side will face forward.
  12. Repeat **Steps 5 & 6** to install the passenger Sidebar. (**Figure 17**).
  13. Once the Sidebars are fully installed and all hardware fully tightened, reinstall the DEF tank and cover, if equipped, as described in **Step 7**.
  14. Do periodic inspections to the installation to make sure that all hardware is secure and tight.

**To protect your investment**, wax this product after installing. Regular waxing is recommended to add a protective layer over the finish. Do not use any type of polish or wax that may contain abrasives that could damage the finish.

**For stainless steel:** Aluminum polish may be used to polish small scratches and scuffs on the finish. Mild soap may be used also to clean the Sidebar.

**For gloss black finishes:** Mild soap may be used to clean the Sidebar.

### Driver/Left Side Installation Pictured

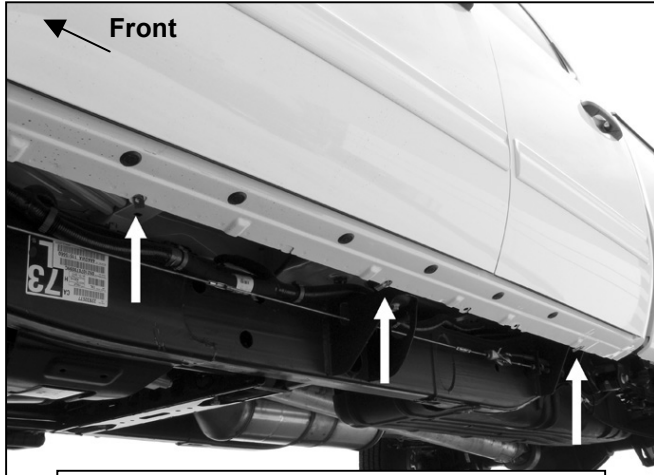

(Fig 1) Driver side (3) mounting locations

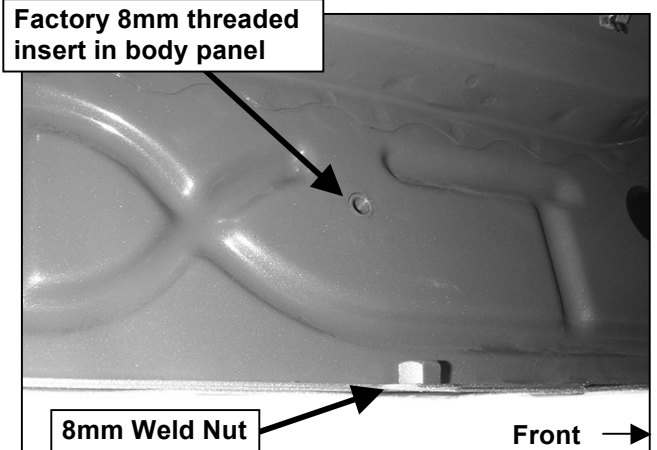

(Fig 2) Passenger side front mounting location

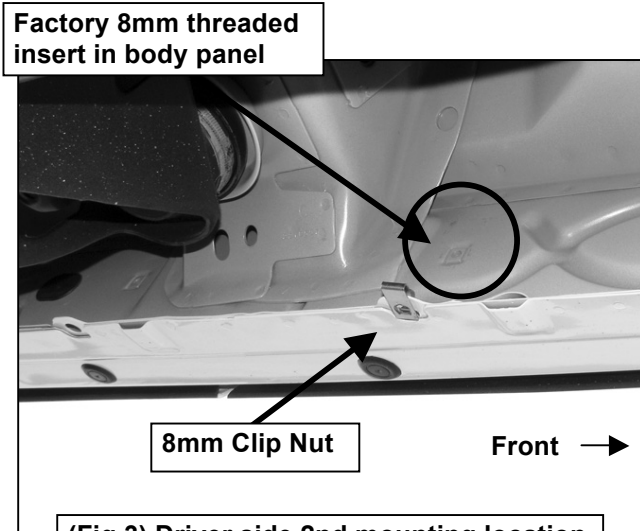

(Fig 3) Driver side 2nd mounting location

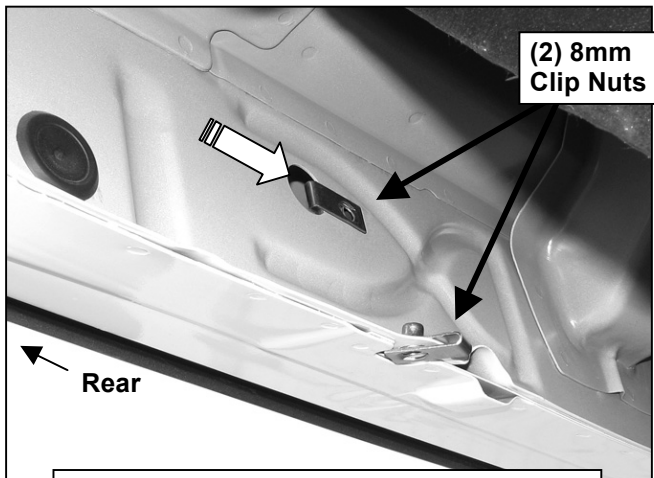

(Fig 5) Driver side rear mounting location

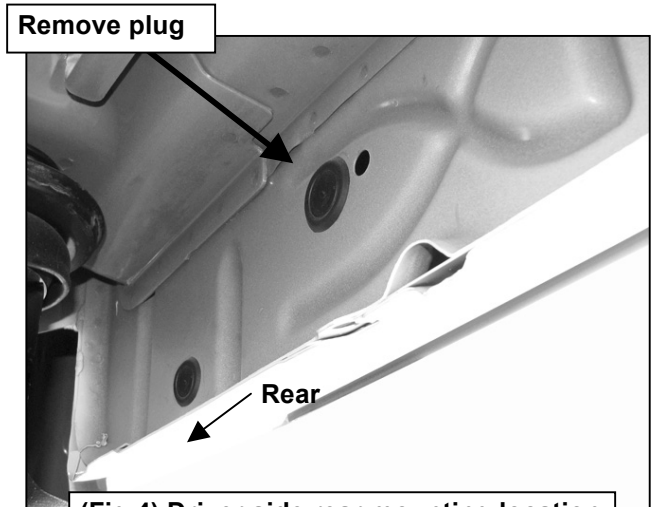

(Fig 4) Driver side rear mounting location

**Driver/Left Side Installation Pictured**

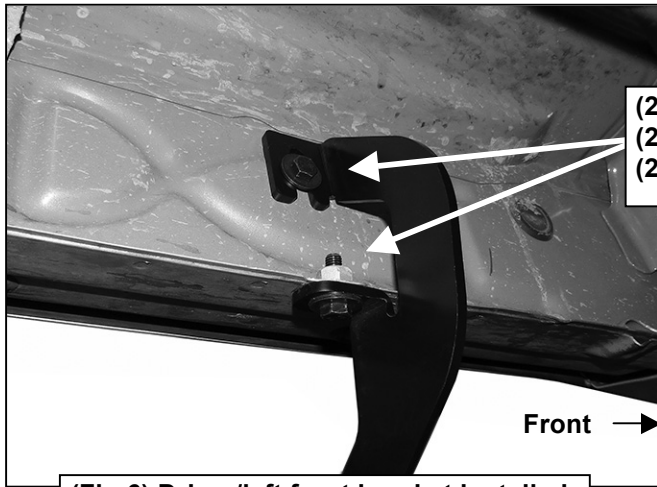

**(Fig 6) Driver/left front bracket installed**

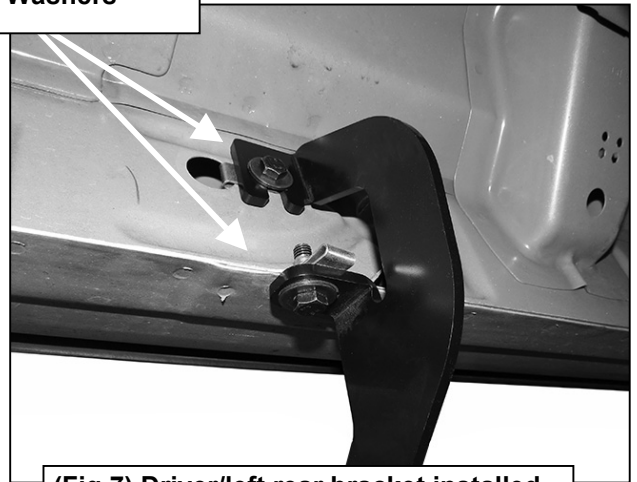

**(Fig 7) Driver/left rear bracket installed**

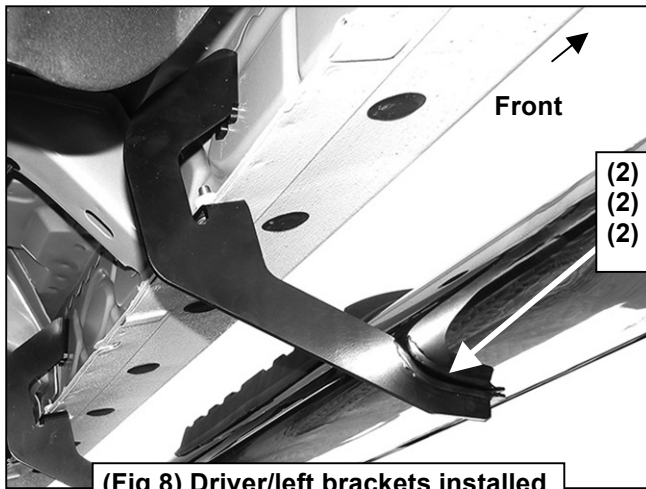

**(Fig 8) Driver/left brackets installed**

**Remove (2) factory bolts to remove tank straps**

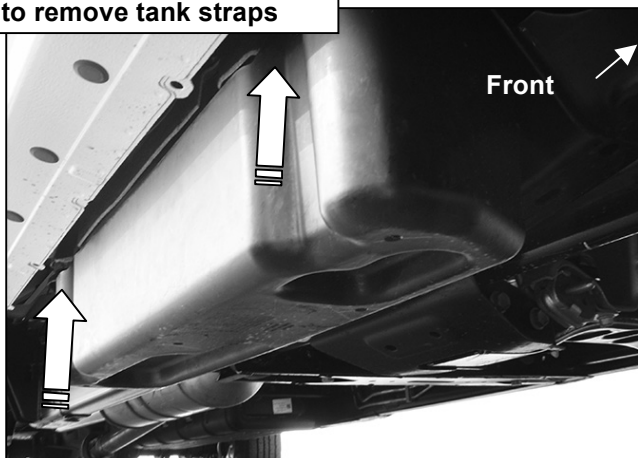

**(Fig 10) Passenger side DEF tank and cover**

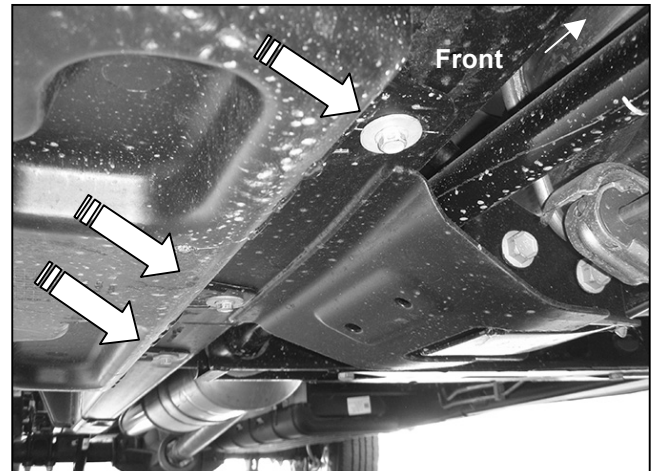

**(Fig 9) Passenger side front pictured with DEF tank cover. Remove (3) hex bolts to remove cover**

## Passenger/right Side Installation Pictured



(Fig 11) Passenger/right Front Upper Bracket (all models)

Models with weld nut on tab use:  
8mm x 25mm Hex Bolt  
8mm Lock Washer  
8mm Flat Washer  
to bolt Lower Bracket to weld nut

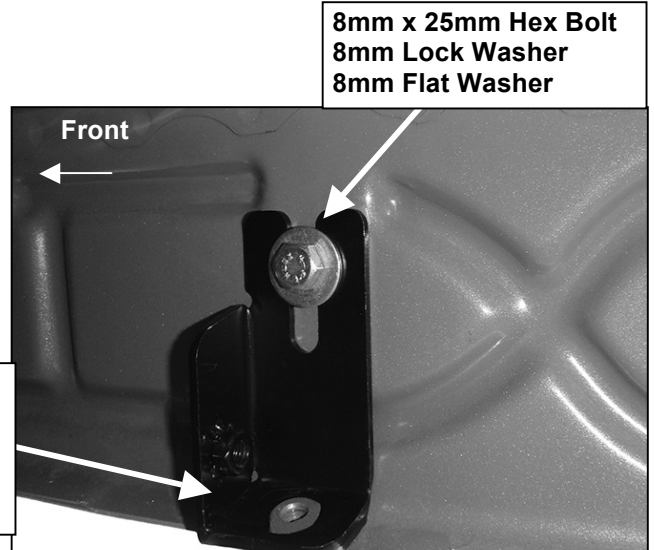

8mm x 25mm Hex Bolt  
8mm Lock Washer  
8mm Flat Washer

(Fig 12) Slide Upper Bracket over weld nut (if equipped-see Figure 2)



(Fig 13) 8mm x 35mm Bolt Plate

8mm x 25mm Hex Bolt  
8mm Lock Washer  
8mm Flat Washer

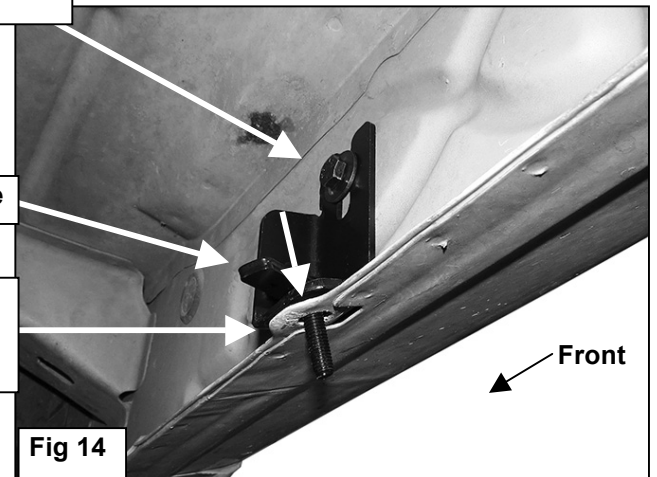

8mm Bolt Plate

On models with flat tab (see Fig. 3, 4 and 16), insert 8mm Bolt Plate (Fig 13) down through Upper Bracket and mounting tab

Fig 14

**Passenger/Right Side Installation Pictured**



**(Fig 15) Passenger/right Front Lower Bracket (all models)**

**All models use:  
8mm x 25mm Hex Bolt  
8mm Lock Washer  
8mm Flat Washer**

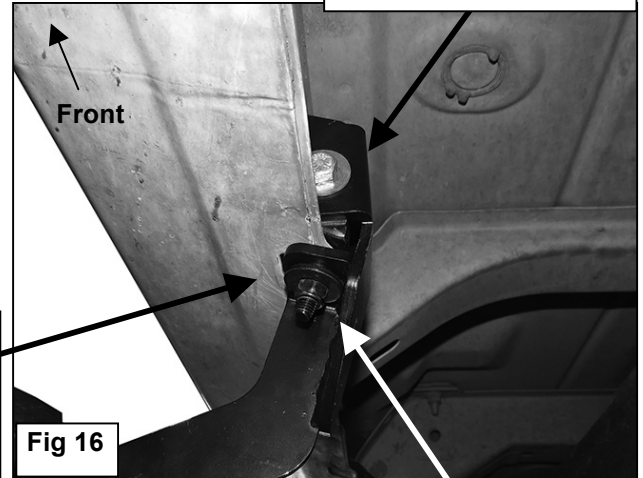
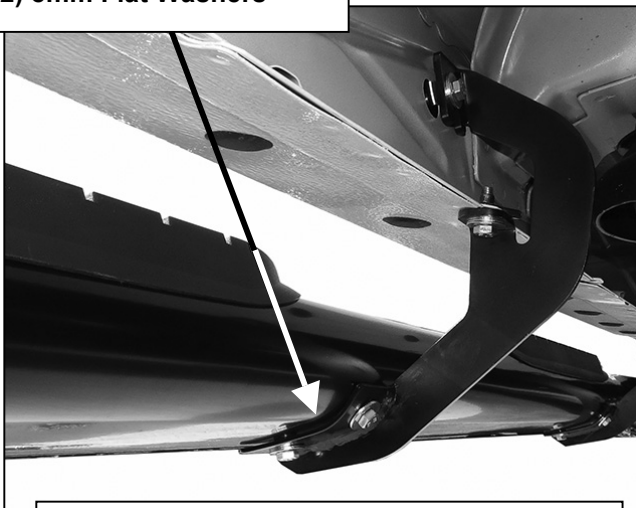

**Fig 16**

**On models with flat tab and 8mm Bolt Plate (see Fig. 14) use:  
8mm Flat Washer  
8mm Nylon Lock Nut  
to attach Lower Bracket to Bolt Plate**

**(2) 8mm x 25mm Hex Bolts  
(2) 8mm Lock Washers  
(2) 8mm Flat Washers**

**Models with weld nut on tab use:  
8mm x 25mm Hex Bolt  
8mm Lock Washer  
8mm Flat Washer  
to bolt Lower Bracket to weld nut**



**(Fig 17) Passenger side installation pictured**



**Complete Installation**

# INSTRUCTIONS D'INSTALLATION

PIÈCES RÉF. 23710562/23810562

## LISTE DES PIÈCES :

1	Barre latérale gauche/côté conducteur	25	Boulons à tête hexagonale de 8 x 1,25 mm x 25 mm
1	Barre latérale droite/côté passager	25	Rondelle plate de 8 x 24 x 2 mm
1	Support supérieur avant droit/côté passager (tous modèles y compris FED)	25	Rondelle frein de 8 mm
1	Support inférieur avant droit/côté passager (tous modèles y compris FED)	1	Boulon avec plaque de 8 mm
5	Supports de la barre latérale de 12,7 cm (5 po) (pour le côté gauche ou droit)	1	Écrou av. bague frein en nylon de 8 mm (utiliser av. le boulon avec plaque)
11	8 écrous attaches de 1,25 mm		

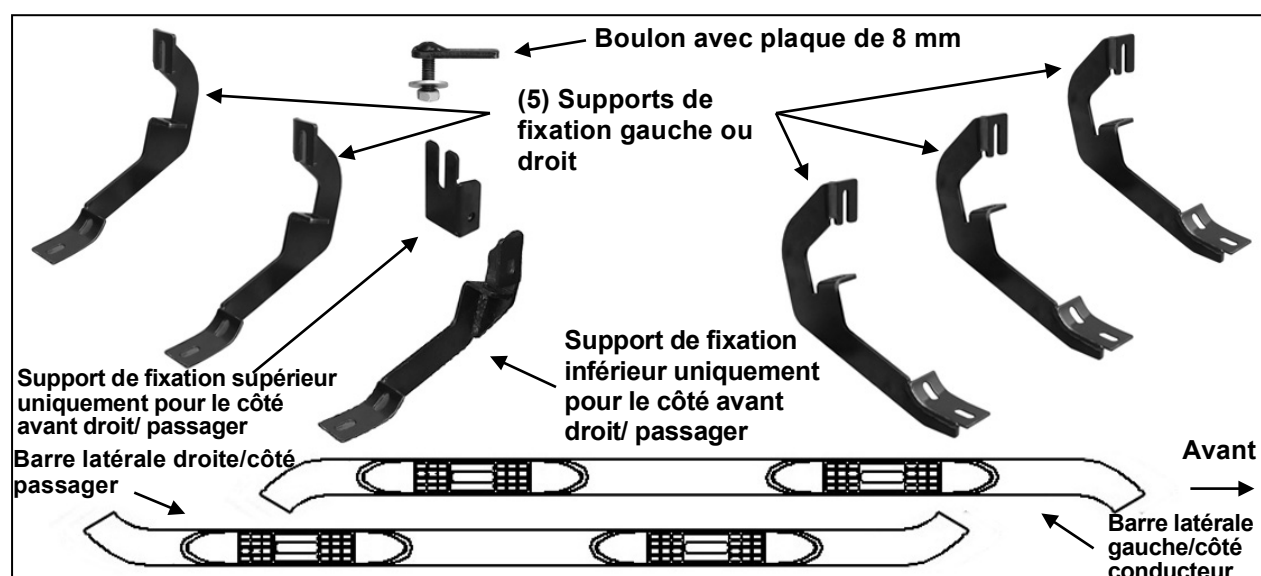

## PROCÉDURE :

**RETIRER LE CONTENU DE LA BOÎTE. VÉRIFIER QUE TOUTES LES PIÈCES SONT PRÉSENTES. LIRE ATTENTIVEMENT LES INSTRUCTIONS AVANT DE COMMENCER L'INSTALLATION. IL EST RECOMMANDÉ D'AVOIR DE L'AIDE. Sur les modèles avec réservoir FED, choisir une zone plane et horizontale pour l'installation.**

- Commencer l'installation sous le côté conducteur du véhicule. Localiser les 5 pattes le long du bord inférieur de la caisse (rebord soudé). Les supports de montage seront vissés sur les 1<sup>ère</sup>, 2<sup>ème</sup> (juste en face du milieu de la cabine), et 5<sup>ème</sup> pattes de fixation, (**Figure 1**). Juste au-dessus de chaque patte se trouve un emplacement de fixation supérieure sur le côté du panneau de la carrosserie. Maintenir le support en place pour trouver les trous de fixation à utiliser le long de la carrosserie.

- Choisir la bonne procédure pour l'année de votre modèle et l'emplacement de chaque support.

### Emplacement inférieur de fixation sur le côté du rebord soudé.

#### Patte plate sur le rebord soudé avec l'écrou soudé d'origine :

Visser le boulon 6 pans sur l'écrou soudé à l'arrière et en bas, pour enlever la peinture du filetage, (**Figure 2**).

#### Patte plate sur rebord soudé avec trou :

Prendre (1) écrou attache de 8 mm Glisser l'écrou attache sur la patte, l'écrou étant positionné vers le haut derrière la patte, (**Figures 3 à 5**). Aligner l'écrou vissé avec le trou de la patte.

Répéter pour chaque emplacement de montage.

### Emplacement supérieur de fixation sur le côté du panneau de la carrosserie.

#### Modèles avec insert de 8mm taraudé en usine dans le panneau de la carrosserie :



Visser le boulon 6 pans de 8 mm dans l'insert taraudé pour enlever la peinture, si nécessaire, (figures 2 et 3).

**Grand et petit trou sur le côté du panneau de la carrosserie :**

Retirer le bouchon en caoutchouc du plus grand trou, (Figure 4). Prendre (1) écrou attache de 8 mm  
Glisser l'écrou attache dans le plus grand trou. Aligner l'écrou vissé avec le plus petit trou, (Figure 5).

3. Prendre (1) support de fixation. **REMARQUE** : Les (5) supports sont universels et s'adaptent aussi bien au côté gauche qu'au côté droit. Boulonner le support de fixation sur les écrous attaches et/ou les trous taraudés d'origine à l'aide de (2) boulons 6 pans de 8 mm, de (2) rondelles freins de 8 mm et de (2) rondelles plates de 8 mm, (Figures 6 et 7). Positionner les éléments, sans serrer à fond.
4. Répéter les étapes 1 à 3 pour installer les (2) autres supports du côté conducteur.
5. Sélectionner la barre latérale de gauche/côté conducteur. Positionner avec soin la barre latérale côté conducteur sur les (3) supports de fixation. **IMPORTANT** : Ne pas glisser d'avant en arrière ni faire tourner la barre latérale sur les supports, car cela risque d'endommager le fini de la barre latérale. Fixer la barre latérale aux supports de fixation avec les (6) boulons 6 pans de 8 x 25 mm, les (6) rondelles freins de 8 mm et les (6) rondelles plates de 8 mm (Figure 8). Ne pas serrer la visserie.
6. Nivelier et ajuster la barre latérale, et serrer toute la visserie.
7. Se déplacer vers le côté passager du véhicule. Du côté passager, déterminer si le véhicule est équipé d'un réservoir en plastique de fluide d'échappement diesel (FED), (Figures 9 et 10).

**Pour les modèles sans réservoir FED, passer à l'étape 8.**

**Modèles avec réservoir FED** : Le réservoir se trouve à proximité du côté de la carrosserie. Il est possible d'installer les supports supérieur et inférieur avant, côté passager, avec des outils spéciaux, mais la place est limitée. Pour installer le support supérieur, il peut être plus aisé d'abaisser le réservoir afin d'atteindre l'intérieur du panneau de la carrosserie. Il n'est pas nécessaire de déposer le réservoir, mais juste de l'abaisser pour atteindre l'emplacement de montage. **IMPORTANT** : Si le réservoir est plein, il sera très lourd et il est fortement recommandé de se faire aider afin d'éviter toute blessure ou tout dommage au véhicule ou au réservoir. Il est recommandé de procéder à l'installation lorsque le niveau du réservoir de FED est bas avant d'abaisser ce réservoir.

- a. Sur les modèles avec bac inférieur en plastique sous le réservoir, retirer les (3) boulons 6 pans qui relie le plateau au châssis, (Figure 9), et retirer le bac.
  - b. Détacher le tuyau de remplissage du réservoir. Détacher le bouchon de la jauge à essence qui se trouve dans le haut du réservoir.
  - c. Soutenir le réservoir avec un cric rouleur. Placer une surface plane et lisse, (un bloc de bois par exemple), entre le cric rouleur et le réservoir pour éviter d'endommager le réservoir en plastique. Ne pas pousser le réservoir vers le haut, mais seulement soutenir son poids avec le cric.
  - d. Retirer les (2) boulons de fixation des sangles du réservoir sur le véhicule, (figure 10). Incliner les sangles pour détacher les supports. Abaisser lentement le réservoir jusqu'à ce que le haut du réservoir soit presque visible. Utiliser des blocs ou des chandelles pour soutenir le réservoir pendant l'installation des supports supérieur et inférieur avant.
  - e. Passer à l'étape 8.
8. Localiser la première patte sur le bord de la soudure, (figures 2 à 4, 12 et 14). Choisir le support supérieur, (figure 11). Répéter les étapes 2 et 3 pour relier le support avant supérieur côté passager au côté du panneau de la carrosserie, (Figure 12). Ne pas serrer encore la visserie.
  9. Aligner le trou en bas du support supérieur avec le trou de la patte du rebord soudé.
    - a. **Modèles avec un écrou soudé** : Faire glisser le support sur l'écrou soudé, (Figure 12). Fixer le support inférieur au bas de la carrosserie et sur l'écrou soudé en utilisant (1) boulon 6 pans de 8 x 25 mm, (1) rondelle frein de 8 mm et (1) rondelle plate de 8 mm (Figures 15 et 16). Ne pas serrer pour l'instant.
    - b. **Modèles avec patte plate et trou** : Insérer la plaque de boulon de 8 mm dans le trou du support supérieur et de la patte de fixation, (Figures 13 & 14). Fixer le support de montage au bas de la carrosserie et au boulon avec plaque avec (1) rondelle plate de 8 mm et (1) écrou avec bague frein en nylon de 8 mm (Figures 15 et 16). Ne pas serrer pour l'instant.
  10. Aligner la patte latérale du support inférieur avec le trou taraudé sur le côté du support supérieur. Fixer le support inférieur au support supérieur avec (1) boulon 6 pans de 8 x 25 mm, (1) rondelle frein de 8 mm et (1) rondelle plate de 8 mm (Figure 16). Ne pas serrer pour l'instant.
  11. Répéter les étapes 1 à 3 pour installer les (2) autres supports de fixation du côté passager. **REMARQUE** : Les berceaux des supports installés côté passager devront être tournés vers l'avant.
  12. Répéter les étapes 5 et 6 pour installer la barre latérale du côté passager. (Figure 17).
  13. Quand les barres latérales sont complètement installées et que toute la visserie est serrée à fond, réinstaller le réservoir FED et le couvercle, s'il en est équipé, comme décrit à l'étape 7.
  14. Contrôler périodiquement l'installation pour vérifier que tous les éléments sont correctement fixés et serrés.

**Afin de protéger votre investissement**, cirer ce produit après l'avoir installé. Il est recommandé d'effectuer un cirage régulièrement pour ajouter une couche protectrice sur le fini. N'utiliser aucun vernis ni aucune cire contenant des agents abrasifs qui pourraient endommager le fini.

**Pour l'acier inoxydable** : Un vernis à base d'aluminium peut être utilisé pour polir de petites égratignures et éraflures sur le fini. Un savon doux peut également être utilisé pour nettoyer la barre latérale.

**Pour un fini lustré noir** : Un savon doux peut également être utilisé pour nettoyer la barre latérale.

### Illustration de l'installation côté conducteur/gauche

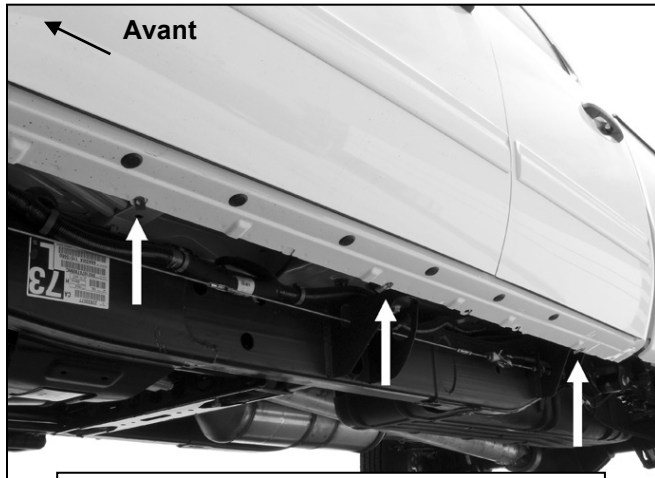

(Fig. 1) (3) emplacements de montage côté conducteur

Insert de 8 mm taraudé en usine dans le panneau de la carrosserie

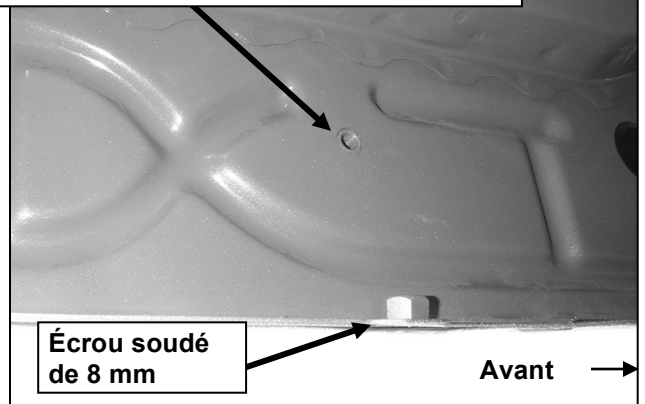

(Fig. 2) Emplacement du montage avant côté passager

Insert de 8 mm taraudé en usine dans le panneau de la carrosserie

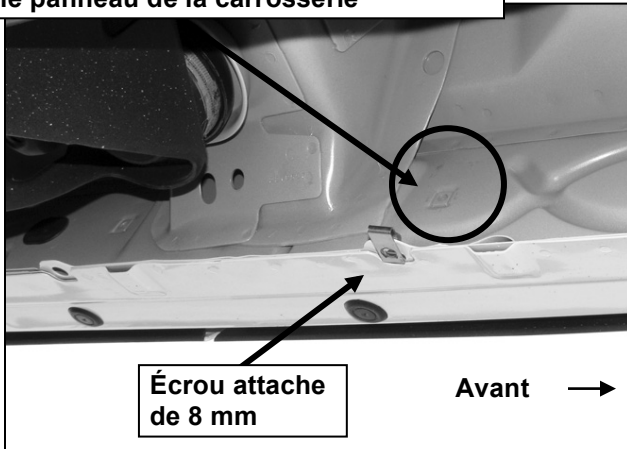

(Fig. 3) 2<sup>ème</sup> emplacement de montage côté conducteur

Déposer le bouchon

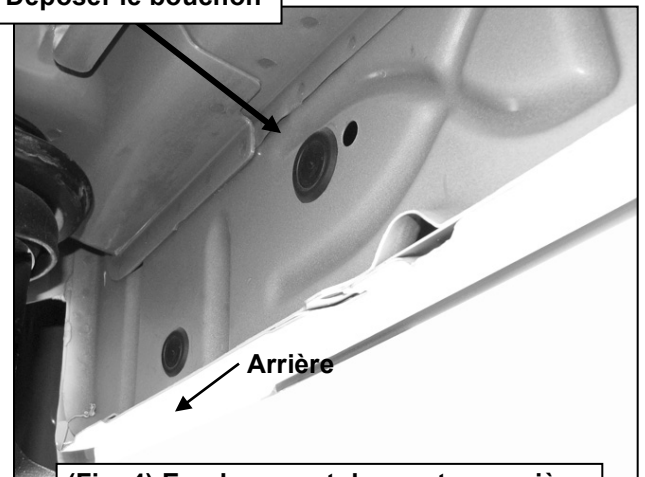

(Fig. 4) Emplacement de montage arrière côté conducteur

(2) Écrous attaches de 8 mm

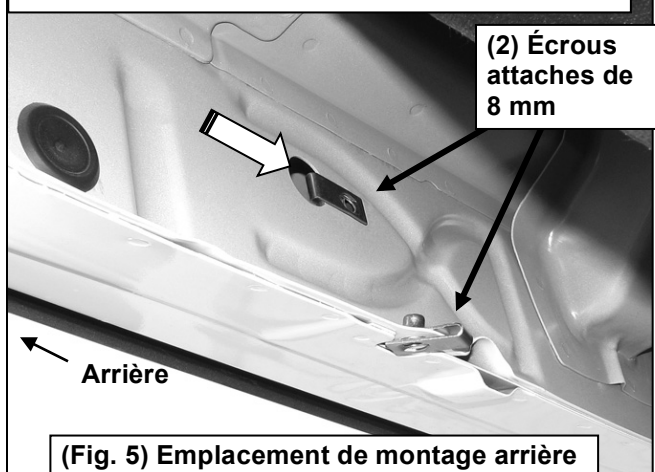

(Fig. 5) Emplacement de montage arrière côté conducteur

## Illustration de l'installation côté conducteur/gauche

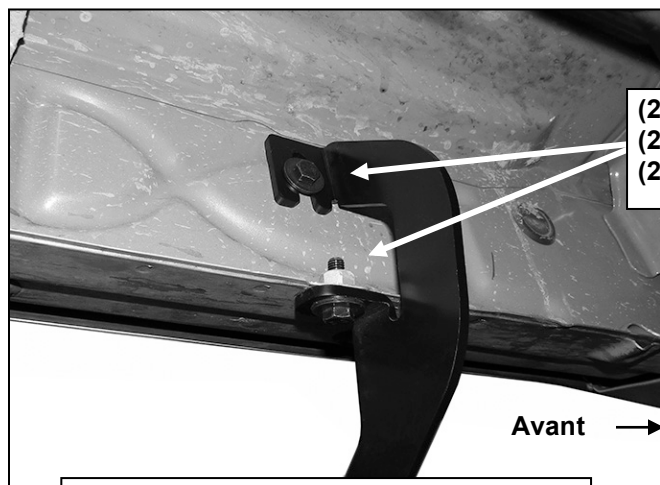

(2) Boulons 6 pans de 8 x 25 mm  
(2) Rondelles freins de 8 mm  
(2) Rondelles plates de 8 mm

(Fig. 6) Installation du support avant gauche/côté conducteur

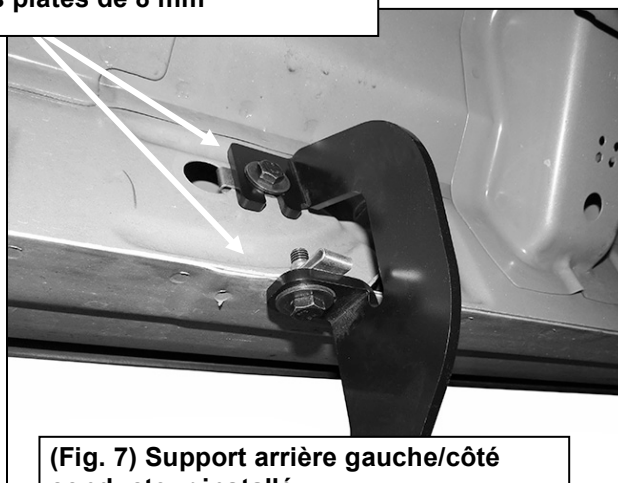

(Fig. 7) Support arrière gauche/côté conducteur installé

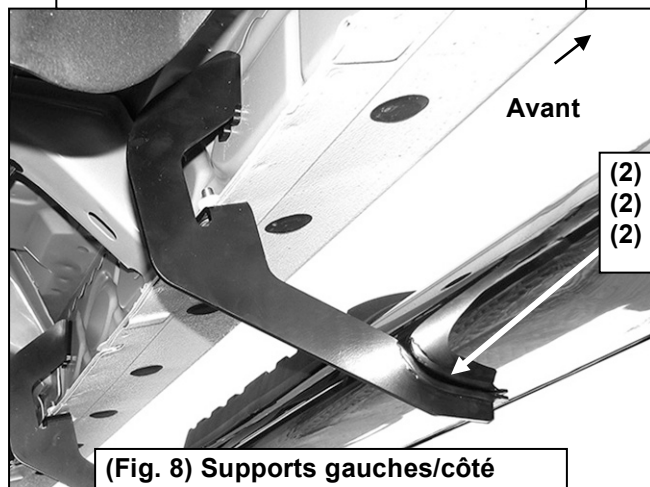

(Fig. 8) Supports gauches/côté conducteur installés

(2) Boulons 6 pans de 8 x 25 mm  
(2) Rondelles freins de 8 mm  
(2) Rondelles plates de 8 mm

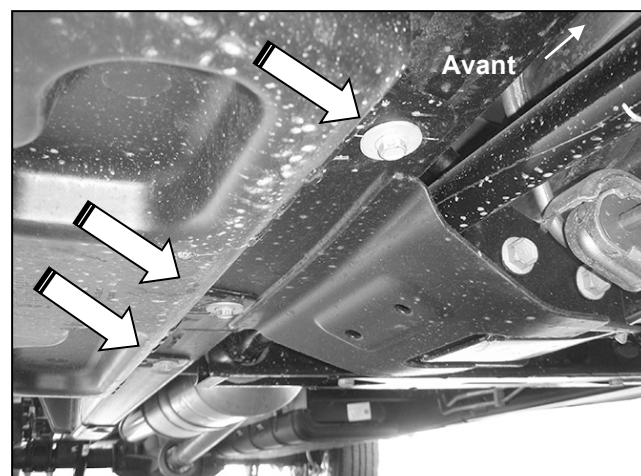

(Fig. 9) Illustration de l'avant côté passager avec couvercle du réservoir FED. Démontez les (3) boulons 6 pans pour retirer le couvercle

Démontez les (2) boulons d'origine pour retirer les



(Fig. 10) Réservoir FED et couvercle côté passager

## Illustration de l'installation côté droit/passager



(Fig. 11) Support supérieur avant droit/ côté passager (tous les modèles)

Les modèles avec écrou soudé sur la patte utilisent :  
Boulon 6 pans de 8 x 25 mm  
Rondelle frein de 8 mm  
Rondelle plate de 8 mm pour boulonner le support inférieur à l'écrou soudé

Boulon 6 pans de 8 x 25 mm  
Rondelle frein de 8 mm  
Rondelle plate de 8 mm

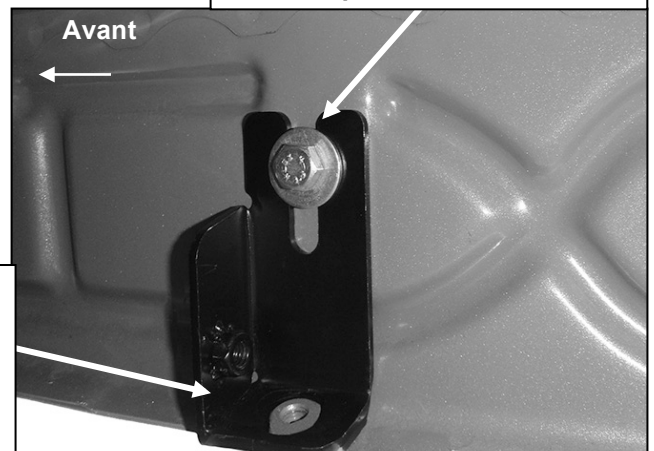

(Fig. 12) Faire glisser le support supérieur sur l'écrou soudé (s'il en est équipé - voir la figure 2)



(Fig. 13) Boulon avec plaque de 8 x 35 mm

Boulon 6 pans de 8 x 25 mm  
Rondelle frein de 8 mm  
Rondelle plate de 8 mm

Plaque de boulon de 8 mm

Sur les modèles avec patte plate (voir fig. 3, 4 et 16), insérer un boulon avec plaque de 8 mm (figure 13) à travers le support supérieur et la patte de fixation

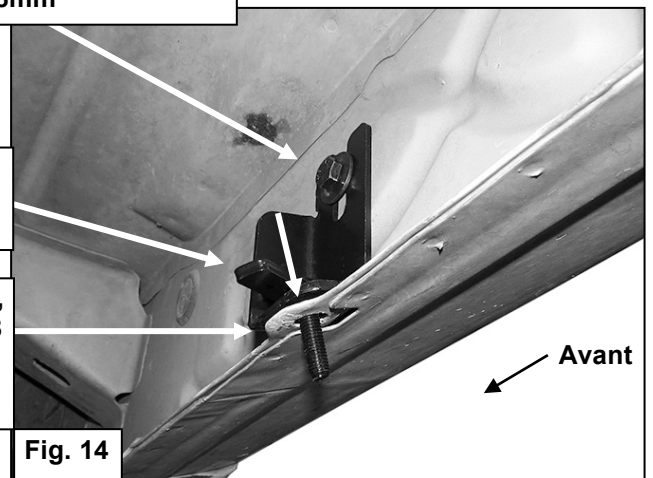

Fig. 14

## Illustration de l'installation côté droit/passager



(Fig. 15) Support inférieur avant droit/côté passager (tous les modèles)

Sur les modèles avec patte plate et écrou avec plaque de 8 mm (Voir figure 14) utiliser :  
Rondelle plate de 8mm  
Écrou avec bague frein en nylon de 8mm  
pour fixer le support inférieur à l'écrou avec plaque

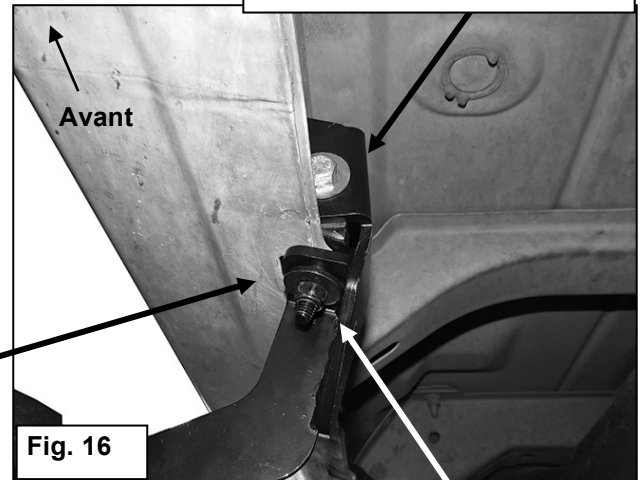
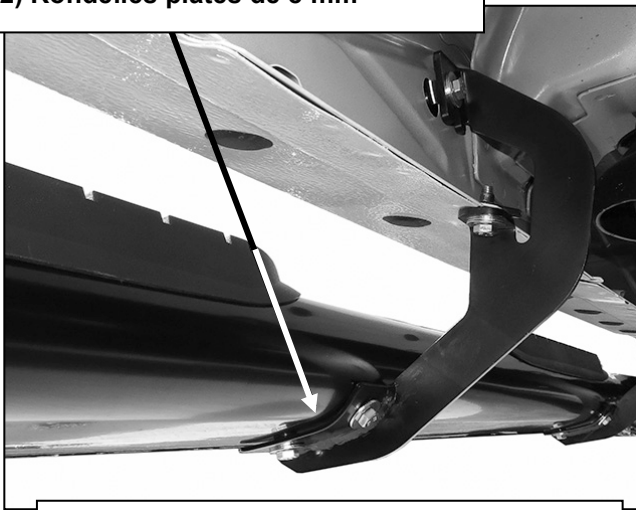

Fig. 16

Tous les modèles utilisent :  
Boulon 6 pans de 8 x 25 mm  
Rondelle frein de 8 mm  
Rondelle plate de 8mm

- (2) Boulons 6 pans de 8 x 25 mm
- (2) Rondelles freins de 8 mm
- (2) Rondelles plates de 8 mm

Les modèles avec écrou soudé sur la patte utilisent :  
Boulon 6 pans de 8 x 25 mm  
Rondelle frein de 8 mm  
Rondelle plate de 8 mm  
pour boulonner le support inférieur à l'écrou soudé



(Fig. 17) Illustration de l'installation côté passager



Installation terminée

# INSTRUCCIONES DE INSTALACIÓN

PIEZA NRO. 23710562/23810562

## LISTA DE PIEZAS:

1	Estribo lateral izquierdo/del lado del conductor	25	Perno hexagonal de 8 a 1,25 mm x 25 mm
1	Estribo lateral derecho/del lado del pasajero	25	Arandelas planas de 8 mm x 24 mm x 2 mm
1	Soporte superior delantero del lado del pasajero/derecho (todo incluye DEF)	25	Arandela de presión de 8 mm
1	Soporte inferior delantero del lado del pasajero/derecho (todo incluye DEF)	1	Placa de perno de 8 mm
5	Soportes del estribo lateral de 5" (para el izquierdo o el derecho)	1	Tuerca de presión de nailon de 8 mm (utilice con placa de perno en W)
11	Tuercas de presilla de 8 a 1,25 mm		

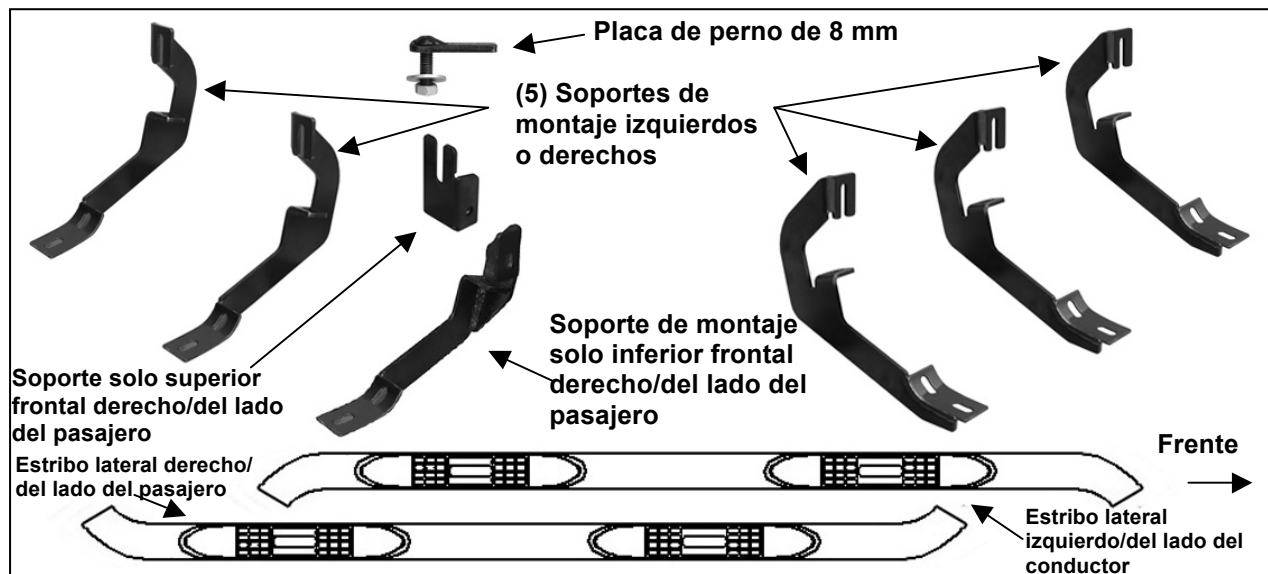

## PROCEDIMIENTO:

**RETIRE EL CONTENIDO DE LA CAJA. VERIFIQUE QUE ESTÉN TODAS LAS PIEZAS. LEA TODAS LAS INSTRUCCIONES CON CUIDADO ANTES DE COMENZAR LA INSTALACIÓN. SE RECOMIENDA SOLICITAR ASISTENCIA. EN LOS MODELOS CON TANQUE DE DEF, SELECCIONE UN ÁREA PLANA Y NIVELADA PARA LA INSTALACIÓN.**

- Empiece la instalación en el lado del conductor del vehículo. Ubique las 5 lengüetas a lo largo del borde inferior de la carrocería, (soldadura por pellizco). Los soportes de montaje se ajustarán a las lengüetas 1.<sup>a</sup>, 2.<sup>a</sup>, (justo en frente del centro de la cabina), 5.<sup>a</sup>, (**Figura 1**). Directamente sobre cada lengüeta hay una ubicación de montaje superior del lado del panel de la carrocería. Sostenga un soporte en el lugar para ayudar a determinar los orificios de montaje a utilizar a lo largo de la carrocería.
- Determine el procedimiento correcto para el año de su modelo y cada ubicación de soporte.

### Ubicación de montaje inferior en el borde de la soldadura por pellizco.

#### Pestaña plana en la soldadura por pellizco con la tuerca de soldadura instalada de fábrica:

Enrosque los pernos hexagonales en la tuerca de soldadura desde la parte trasera inferior para quitar la pintura de las roscas, (**Figura 2**).

#### Pestaña plana en la soldadura de pellizco con orificio:

Seleccione la tuerca de presilla (1) de 8 mm. Deslice la tuerca de presilla sobre la lengüeta con la tuerca apuntando detrás de la lengüeta, (**Figura 3 a 5**). Alinee la tuerca de rosca con el orificio en la lengüeta. Repita el procedimiento para la ubicación de montaje.

### Ubicación de montaje superior en el costado del panel de la carrocería.

#### Modelos con inserción roscada instalada de fábrica en el panel de la carrocería:

Enrosque un perno hexagonal de 8 mm en la inserción roscada para eliminar la pintura tal como se requiere, (Figuras 2 y 3).

#### Orificio grande y pequeño en el lateral del panel de la carrocería:

Retire el tapón de caucho del orificio más grande, (Figura 4). Seleccione la tuerca de presilla (1) de 8 mm. Deslice la tuerca de presilla en el orificio más grande. Alinee la tuerca de rosca con el orificio más pequeño, (Figura 5).

3. Seleccione (1) soporte de montaje. **NOTA:** Los soportes (5) son universales y se adaptarán al lado izquierdo o derecho. Atornille el soporte de montaje a las tuercas de presilla y/o los orificios de rosca de fábrica con los (2) pernos hexagonales de 8 mm, las (2) arandelas de presión de 8 mm y las (2) arandelas planas de 8 mm (Figuras 6 y 7). Ajuste un poco, pero no apriete totalmente los componentes.
4. Repita los **Pasos 1 a 3** para instalar los soportes restantes del lado del conductor (2).
5. Seleccione el estribo lateral izquierdo/del lado del conductor. Coloque cuidadosamente el estribo lateral del lado del conductor sobre los (3) soportes de montaje. **IMPORTANTE:** No deslice (desde adelante hacia atrás ni gire) el estribo lateral en los soportes; de lo contrario, se podría dañar el acabado del estribo lateral. Conecte el estribo lateral a los soportes de montaje con seis (6) pernos hexagonales de 8 mm x 25 mm, seis (6) arandelas de presión de 8 mm y seis (6) arandelas planas de 8 mm (Figura 8). No ajuste los componentes.
6. Nivele y ajuste el estribo lateral, y ajuste todos los componentes.
7. Dirjase al lado del pasajero del vehículo. Del lado del pasajero, determine si el vehículo está equipado con un tanque plástico de líquido de escape diésel (DEF), (Figuras 9 y 10).

#### Modelos sin tanque DEF, pasar al Paso 8.

**Modelos con tanque DEF:** El tanque se asienta cerca del lado de la carrocería. Con herramientas especializadas, se puede instalar el soporte del lado superior de inferior delantero del lado del pasajero, pero el espacio es limitado. Puede ser más fácil bajar el tanque para acceder al lado interno del panel de la carrocería para la instalación del soporte superior. No es necesario extraer el tanque, solo bajarlo para acceder a la ubicación de montaje. **IMPORTANTE:** Si el tanque está lleno, estará muy pesado. En ese caso se recomienda obtener ayuda para evitar una lesión o daño al vehículo o al tanque. Se recomienda realizar la instalación cuando el tanque DEF esté bajo en líquidos antes que bajar el tanque.

- a. En los modelos con bandeja inferior de plástico debajo del tanque, retire los (3) pernos hexagonales que adhieren la bandeja al bastidor, (Figura 9), y retire la bandeja.
  - b. Libere la manguera de llenado del tanque. Libere el tapón para la unidad de envío en la parte superior del tanque.
  - c. Sostenga el tanque con un gato de piso. Coloque una superficie plana y lisa, un bloque de madera, por ejemplo, entre el gato de piso y el tanque para evitar el daño al tanque de plástico. No empuje el tanque hacia arriba; solo sostenga el peso del tanque con el gato.
  - d. Retire los (2) pernos que aseguran las correas del tanque al vehículo, (Figura 10). Incline las correas para liberarlas de los soportes. Baje lentamente el tanque hasta que la parte superior del tanque esté casi a la vista. Utilice bloques o soportes para sostener el tanque mientras instala los soportes delanteros superior e inferior.
  - e. Proceda al **Paso 8**.
8. Ubique la primera lengüeta en el borde de la soldadura de pellizco, (Figuras 2 a 4, 12 y 14). Seleccione el soporte superior, (Figura 11). Repita los **Pasos 2 y 3** para adherir el soporte superior delantero del lado del pasajero al costado del panel de la carrocería, (Figura 12). No ajuste los componentes en este momento.
  9. Alinee el orificio de la parte inferior del soporte superior con el orificio en la lengüeta en la soldadura de pellizco.
    - a. **Modelo con una tuerca de soldadura:** Deslice el soporte sobre la tuerca de soldadura, (Figura 12). Fije el soporte inferior a la parte inferior de la carrocería y la tuerca de soldadura con (1) perno hexagonal de 8 mm x 25 mm, (1) arandela de presión de 8 mm y (1) arandela plana de 8 mm (Figuras 15 y 16). Déjelo suelto en esta instancia.
    - b. **Modelo con lengüeta plana y orificio:** Inserte la placa de perno de 8 mm abajo a través del orificio en el soporte superior y en la lengüeta de montaje, (Figuras 13 y 14). Conecte el soporte inferior a la parte inferior de la carrocería y la placa de perno con (1) arandela plana 8 mm y una (1) tuerca de presión de nailon de 8 mm (Figuras 15 y 16). Déjelo suelto en esta instancia.

10. Alinee la lengüeta lateral en el soporte inferior con el orificio de rosca en el costado del soporte superior. Conecte el soporte inferior al soporte superior con (1) perno hexagonal de 8 mm x 25 mm, (1) arandela de presión de 8 mm y (1) arandela plana de 8 mm (**Figura 16**). Déjelo suelto en esta instancia.
11. Repita los **Pasos 1 a 3** para las (2) instalaciones restantes del soporte del lado del pasajero. **NOTA:** Las horquillas en los soportes instaladas del lado del pasajero quedarán orientadas hacia el exterior.
12. Repita los **Pasos 5 y 6** para instalar el estribo lateral del lado del pasajero. (**Figura 17**).
13. Una vez que los estribos laterales estén totalmente instalados y que todos los componentes hayan sido ajustados por completo, vuelva a colocar el tanque DEF y la cubierta, si estuviera equipada, como se describe en el **Paso 7**.
14. Inspeccione periódicamente la instalación para asegurarse de que todos los componentes estén seguros y ajustados.

**Para proteger su inversión:** Encere este producto luego de instalarlo. Se recomienda encerer regularmente para agregar una capa protectora sobre el acabado. No utilice ningún tipo de abrillantador o cera que pudiera contener abrasivos que puedan dañar el acabado.

**Para el acero inoxidable:** Se recomienda utilizar abrillantador de aluminio para lustrar los pequeños arañazos y rayones en el acabado. También se puede utilizar jabón suave para limpiar el estribo lateral.

**Para los acabados negros brillantes:** Se recomienda utilizar jabón suave para limpiar el estribo lateral.

### Ilustración de la instalación del lado del conductor/izquierdo

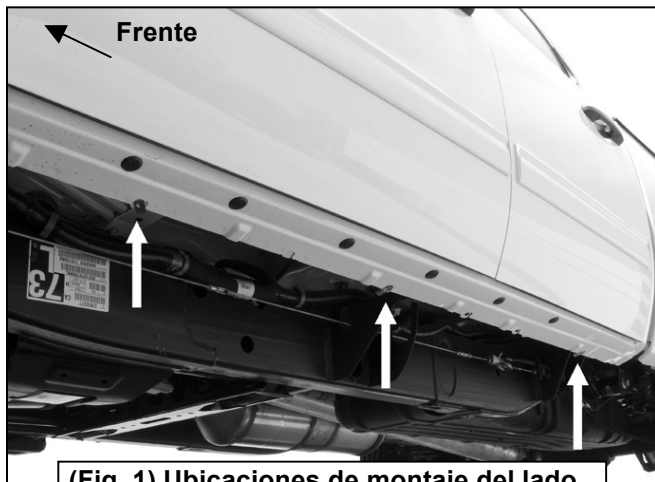

(Fig. 1) Ubicación de montaje del lado del conductor (3)

Inserción con rosca de fábrica de 8 mm en el panel de la carrocería

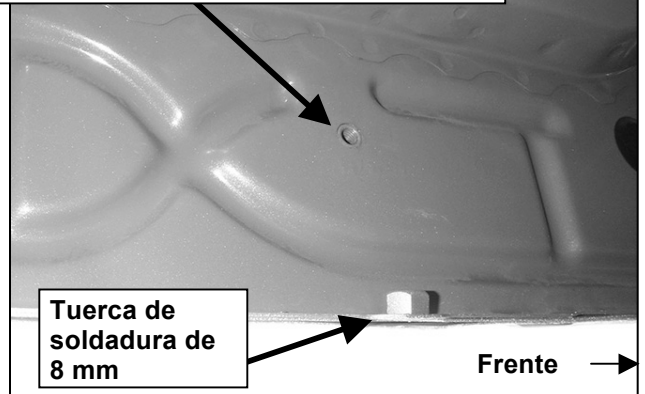

(Fig. 2) Soporte de montaje del tubo del lado del pasajero

Inserción con rosca de fábrica de 8 mm en el panel de la carrocería

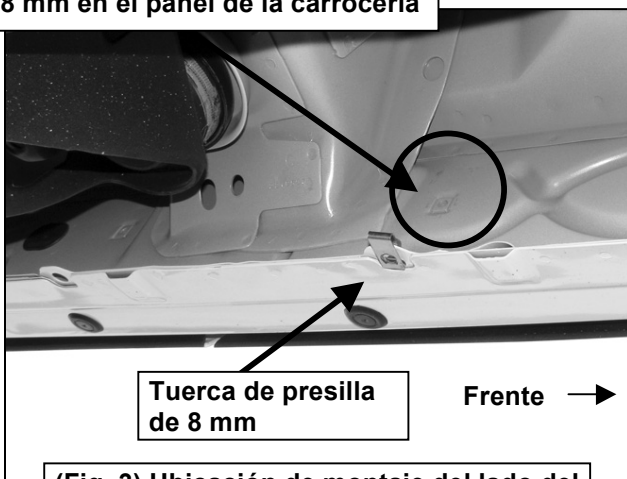

(Fig. 3) Ubicación de montaje del lado del conductor (2)

Retire el tapón

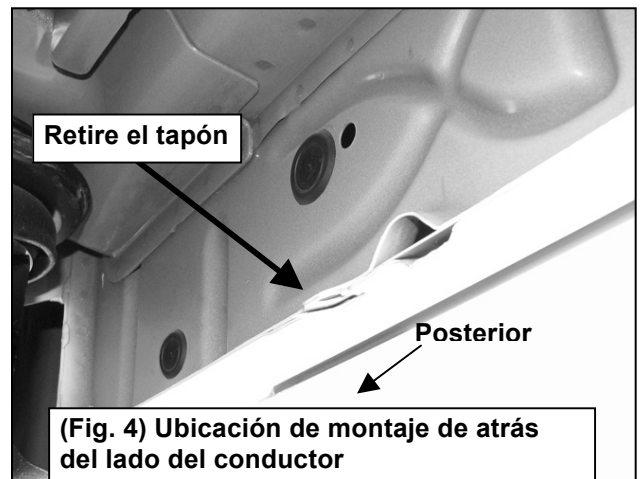

(Fig. 4) Ubicación de montaje de atrás del lado del conductor



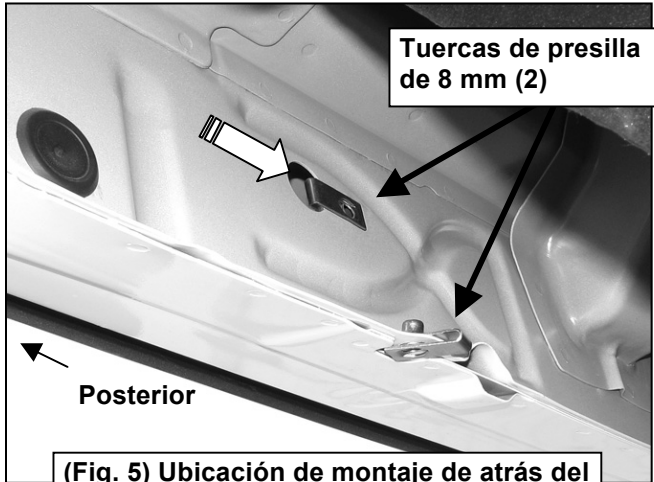

(Fig. 5) Ubicación de montaje de atrás del lado del conductor

Ilustración de la instalación del lado del conductor/izquierdo

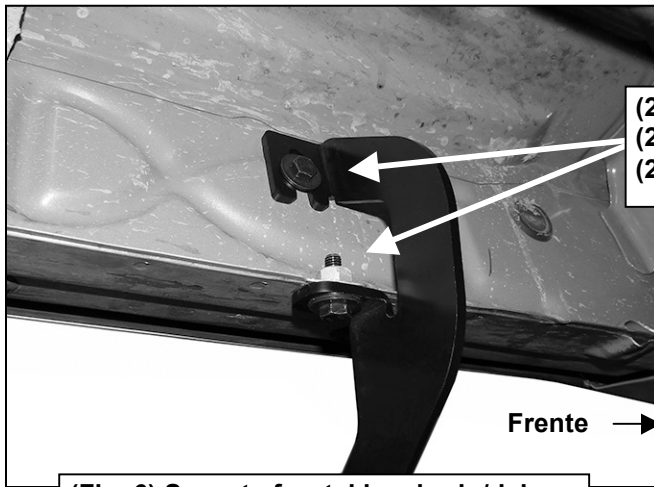

(Fig. 6) Soporte frontal izquierdo/del lado del conductor instalado



(Fig. 7) Soporte trasera izquierda/del lado del conductor instalado

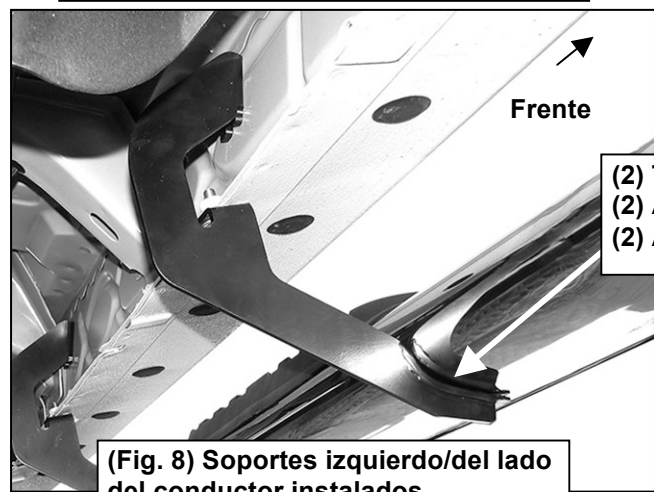

(Fig. 8) Soportes izquierdo/del lado del conductor instalados

- (2) Tornillos hexagonales de 8 mm x 25 mm
- (2) Arandelas de presión de 8 mm
- (2) Arandelas planas de 8 mm

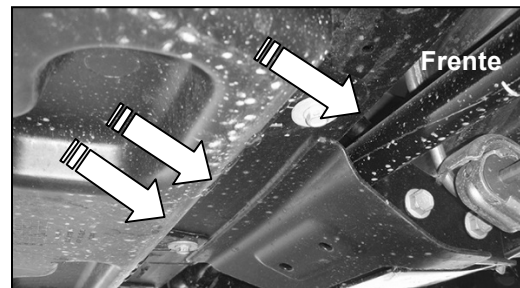

(Fig. 9) Frente del lado del pasajero ilustrado con la cubierta del tanque DEF. Retire (3) los pernos hexagonales para extraer la cubierta

Retire los (2) pernos de fábrica para extraer las correas del tanque



(Fig. 10) Tanque DEF del lado del pasajero y cubierta

### Ilustración de la instalación del lado del pasajero/derecho



(Fig. 11) Soporte delantero derecho superior del lado del pasajero (todos los modelos)

Los modelos con tuerca de soldadura en la lengüeta usan:  
Tornillo hexagonal de 8 mm x 25 mm  
Arandela de presión de 8 mm  
Arandela plana de 8 mm  
para ajustar el soporte inferior a la tuerca de soldadura

Tornillo hexagonal de 8 mm x 25 mm  
Arandela de presión de 8 mm  
Arandela plana de 8 mm

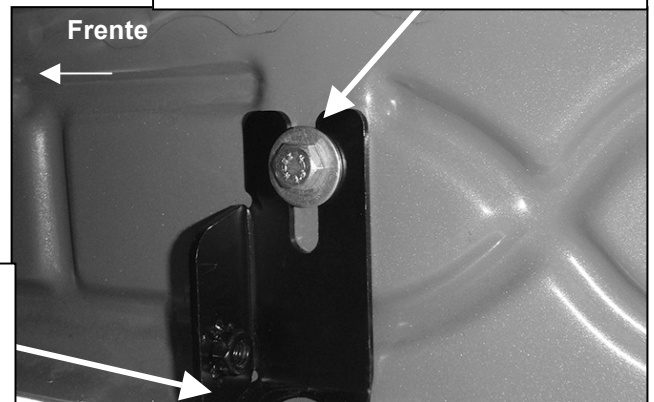

(Fig. 12) Deslice el soporte superior sobre la tuerca de soldadura (si está equipado-consulte la Figura 2)



(Fig. 13) Placa de perno de 8 mm x 35 mm

Tornillo hexagonal de 8 mm x 25 mm  
Arandela de presión de 8 mm  
Arandela plana de 8 mm

Placa de perno de 8 mm

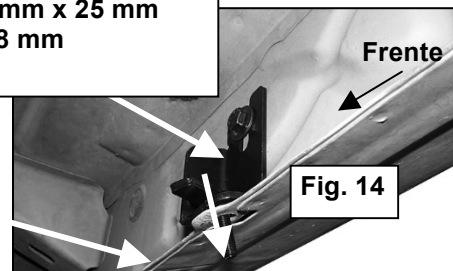

Fig. 14

En los modelos con lengüeta plana (consulte Fig. 3, 4 y 16), inserte la placa de pernos de 8 mm (Fig. 13) hacia abajo a través del soporte superior y de la lengüeta de montaje

## Ilustración de la instalación del lado del pasajero/derecho



(Fig. 15) Soporte delantero derecho inferior del lado del pasajero (todos los modelos)

En los modelos con lengüeta plana y placa de pernos de 8 mm (consulte Fig. 14) utilice:  
Arandela plana de 8 mm  
Tuercas de presión de nailon de 8 mm  
para adherir el soporte inferior a la placa de pernos

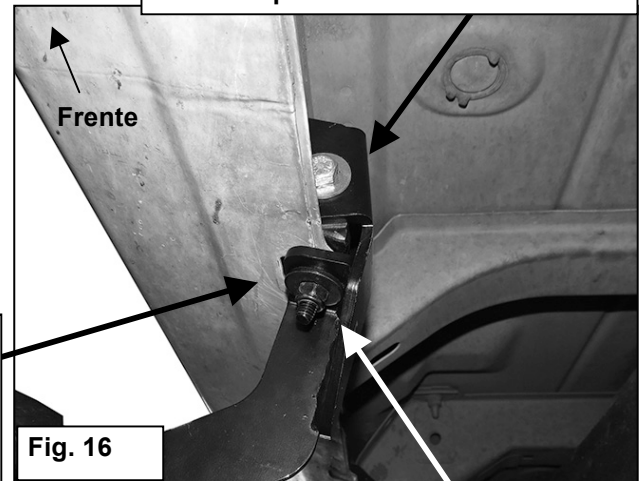

Fig. 16

Los modelos con tuerca de soldadura en la lengüeta usan:

Tornillo hexagonal de 8 mm x 25 mm  
Arandela de presión de 8 mm  
Arandela plana de 8 mm  
para ajustar el soporte inferior a la tuerca de soldadura

- (2) Tornillos hexagonales de 8 mm x 25 mm
- (2) Arandelas de presión de 8 mm
- (2) Arandelas planas de 8 mm



(Fig. 17) Ilustración de la instalación del lado del pasajero



Instalación completa