



# ASSEMBLY INSTRUCTIONS

Pour le français, voir la page 2. Para el español, ver la página 3.

## CLIMBING DOME

### MODEL 90136

#### BEFORE ASSEMBLY:

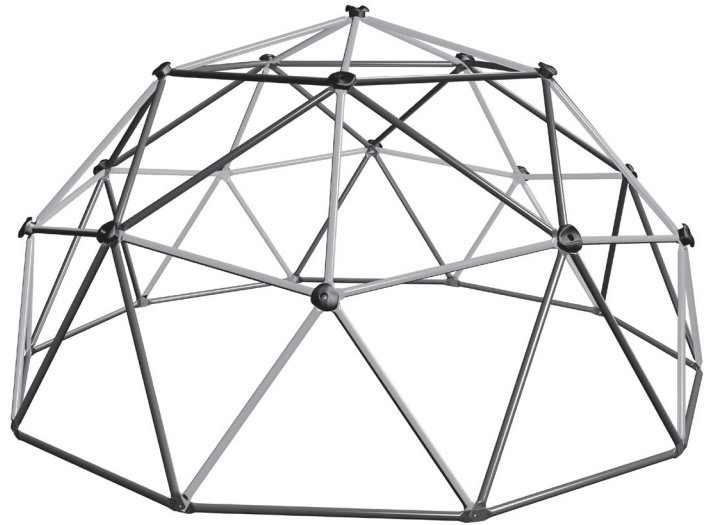

- Prepare a level surface with the proper Safety Zone (see page 12).
- 2 adults recommended for setup



**ADDITIONAL ASSEMBLY HELP**

<p>ASSEMBLE IT WITH BILT DOWNLOAD THE FREE APP TODAY</p>   	<p>For assembly help, scan:</p>  	<p>or search <b>1198114</b> in the BILT app.</p>
--	---	--

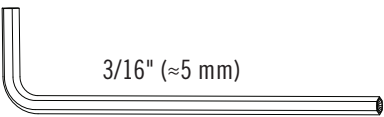
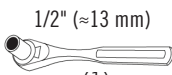
### IMPORTANT, RETAIN FOR FUTURE REFERENCE: READ CAREFULLY

TOOLS REQUIRED (NOT INCLUDED—UNLESS INDICATED OTHERWISE)	TABLE OF CONTENTS
 <p>3/16" (≈5 mm) (1, included)</p>  <p>1/2" (≈13 mm) (1)</p>  <p>(2)</p>	<p>Icon Legend.....4  Warnings and Notices.....5  Safety Information.....6  SafePlayArea.....12  Climbing Dome Assembly.....13  Maintenance Instructions.....26  Registration.....29  Warning Sticker.....30  Warranty.....33</p>

QUESTIONS?	CONTACT LIFETIME CUSTOMER SERVICE:
<p>Call: <b>1-800-225-3865</b>  7:00 am–5:00 pm (Monday–Friday) MST  and 9:00 am–1:00 pm Saturday MST  (English, French, Spanish)</p>	<p><i>Live Chat:</i> <a href="http://www.lifetime.com/customerservice">www.lifetime.com/customerservice</a>  (click on "Live Chat" tab)</p> <p><b>For Customer Service in Mainland Europe and the United Kingdom:</b>  E-mail: <a href="mailto:cs@lifetimeproducts.eu">cs@lifetimeproducts.eu</a></p>

MODEL# AND PRODUCT ID
<p>(you will need both when contacting us)  <b>Model Number: 90136</b>  Product ID:</p>



# INSTRUCTIONS D'ASSEMBLAGE

For English, see page 1. Para el español, ver la página 3.

## DÔME D'ESCALADE

MODÈLE n° 90136

### AVANT L'ASSEMBLAGE :

- Avant de commencer, construisez une surface nivelée avec une zone de sécurité. (voyez la page 12).
- Nous recommandons 2 adultes pour l'assemblage

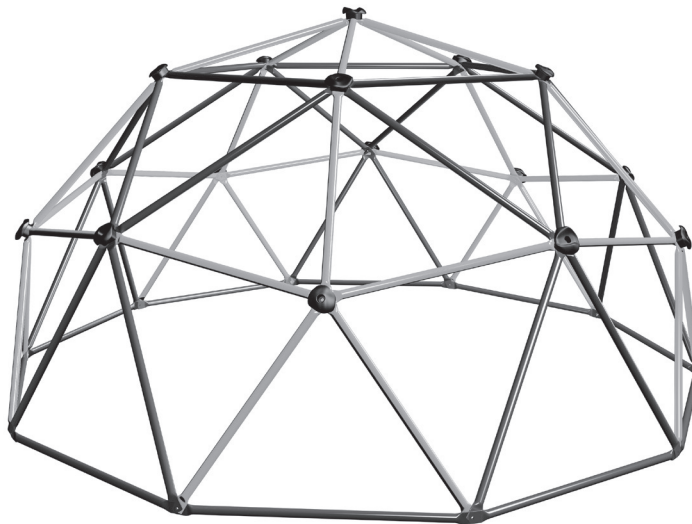

### POUR DE L'AIDE SUPPLÉMENTAIRE AVEC L'ASSEMBLAGE

L'ASSEMBLER AVEC BILT  
TÉLÉCHARGER L'APPLI GRATUIT AUJOUR'HUI!

**BILT**



Pour de l'aide avec l'assemblage, scanner :



ou chercher

**1198114**

dans l'appli BILT.

## IMPORTANT, À CONSERVER POUR DE FUTURS BESOINS DE RÉFÉRENCE : À LIRE SOIGNEUSEMENT

### OUTILS REQUIS (NON INCLUS — SAUF INDICATION CONTRAIRE)

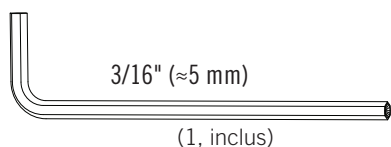

3/16" (≈5 mm)

(1, inclus)

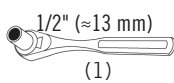

1/2" (≈13 mm)

(1)



(2)

### SOMMAIRE

Légende des icônes.....	4
Avertissements & Notifications.....	5
Information de sécurité.....	8
Zone de sécurité.....	12
Assemblage de le d'escalade.....	13
Entretien.....	27
Enregistrement.....	29
Autocollant d'avertissement.....	30
Garantie.....	34

### QUESTIONS ?

### CONTACTEZ AUX SERVICES À LA CLIENTÈLE LIFETIME® :

Composer le **1-800-225-3865**  
Du lundi au vendredi 7 hr – 17 hr (HNR)  
et samedi 9 hr – 13 hr (HNR)  
(anglais, français, espagnol)

t'Chat en direct: [www.lifetime.com/customerservice](http://www.lifetime.com/customerservice)  
(cliquer sur la languette « Live Chat »)

Pour nos services à la clientèle du continent européen et au Royaume-Uni :  
E-mail : [cs@lifetimeproducts.eu](mailto:cs@lifetimeproducts.eu)

**N° DE MODÈLE ET RÉFÉRENCE DU PRODUIT** (vous aurez besoin des deux lorsque vous nous contactez)  
N° de modèle : **90136**  
Référence du produit :



# INSTRUCCIONES DE ENSAMBLE

For English, see page 1. Pour le français, voir la page 2.

## DOMO DE ESCALADA

**MODELO n° 90136**

### ANTES DEL ENSAMBLE:

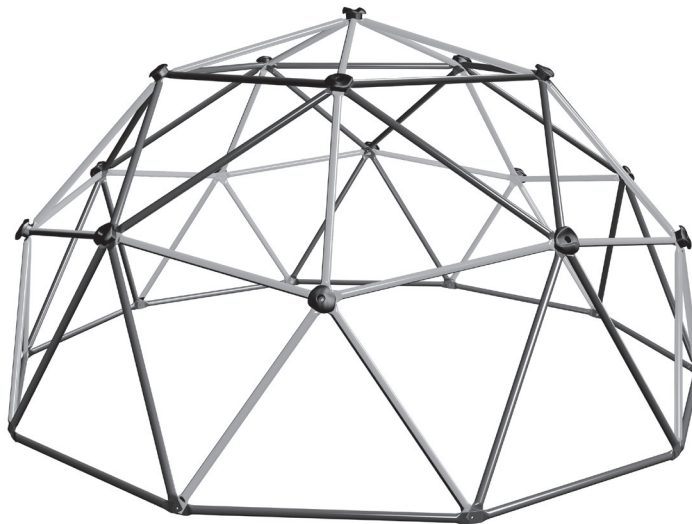

- Construya una superficie nivelada con una zona de seguridad (vea la página 12).
- Recomendamos 2 adultos para el ensamble



**AYUDA ADICIONAL CON EL ENSAMBLE**

<p><b>ENSAMBLARLO CON BILT</b> DESCARGAR LA APP GRATIS HOY</p>   	<p>Para ayuda con el ensamble, escanear:</p>  	<p>o buscar <b>1198114</b> en la app BILT.</p>
--	--	--

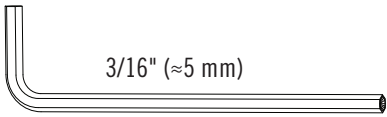
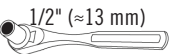
## IMPORTANTE: CONSERVE PARA FUTURA REFERENCIA. LEA CUIDADOSAMENTE

INSTRUMENTAL REQUERIDO (NO INCLUIDO—SALVO INDICACIÓN EN CONTRARIO)	ÍNDICE
 <p>3/16" (≈5 mm) (1, incluido)</p>  <p>1/2" (≈13 mm) (1)</p>  <p>(2)</p>	<p>Leyenda de íconos.....4            Advertencias y Notificaciones.....5            Información sobre la seguridad..10            Zona de seguridad.....12            Ensamble de Domo de escalada..13            Mantenimiento.....28            Registro.....29            Autoadhesivo de advertencia.....30            Garantía.....35</p>

<p><b>¿PREGUNTAS?</b></p> <p>Llamar : <b>1-800-225-3865</b>            De lunes hasta viernes 7:00 hr–17:00 hr (MST)            y sábado 9:00 hr–13:00 hr (MST)            (inglés, francés, español)</p>	<p><b>PÓNGASE EN CONTACTO CON LOS SERVICIOS DE CLIENTES LIFETIME®:</b></p> <p>Chat en vivo: <a href="http://www.lifetime.com/customerservice">www.lifetime.com/customerservice</a>            (clicquee en la lengüeta «Live Chat»)</p> <p><b>Para nuestros servicios a clientes en el continente europeo y el Reino Unido:</b>            Correo electrónico: <a href="mailto:cs@lifetimeproducts.eu">cs@lifetimeproducts.eu</a></p>	<p><b>MODEL E ID DEL PRODUCTO</b>            (necesitará los dos al contactarnos)            Número de modelo: <b>90136</b>            ID del producto:</p>
---	---	---



## ICON LEGEND / LÉGENDE DES ICÔNES / LEYENDA DE ÍCONOS



- Indicates special heed should be taken when reading.
- Indique qu'une attention spéciale doit être prise lors de la lecture.
- Indica que uno debe prestar atención al leer.



- Indicates the parts to be used for a section.
- Indique les pièces à utiliser pour une section.
- Indica las piezas que se usarán en una sección.



- Indicates no parts required for a specific section.
- Indique qu'aucune pièce n'est requise pour une section précise.
- Indica que no se necesitan partes en una sección específica.



- Indicates the hardware to be used for a section.
- Indique la quincaillerie à utiliser pour une section.
- Indica el herraje que se usará en una sección.



- Indicates no hardware required for a specific page.
- Indique qu'aucun matériel n'est requis pour une page précise.
- Indica que no se necesita herraje en una página específica.



- Indicates the tools to be used for a section.
- Indique les outils à utiliser pour une section.
- Indica el instrumental que se usará en una sección.



- Indicates to use/not to use an electric drill for a specific step.
- Indique quand utiliser ou ne pas utiliser une perceuse électrique pour une étape précise.
- Indica usar o no usar un taladro eléctrico en un paso específico.



- These Nuts are centerlock nuts. They are designed to be tight; therefore, they will be harder to tighten. Tighten until flush with the metal or plastic.
- Ces écrous sont des écrous de sécurité à blocage central. Ils sont conçus pour être serrés; de ce fait, ils seront plus difficiles à resserrer. Serrer jusqu'à ce qu'ils soient au ras du métal ou plastique.
- Estas tuercas son tuercas de bloqueo central. Ellas son diseñadas para ser apretadas; entonces, ellas serán más difícil ajustar. Apretar hasta que ellas estén al ras del metal o plástico.



- Use caution when using the mallet not to get skin or fingers pinched.
- En utilisant le maillet, faire attention de ne pas faire pincer les doigts ou la peau.
- Al usar el mazo, tener cuidado para evitar pelliscar los dedos y la piel.

### USE AT YOUR OWN RISK!

**USING A DRILL IS NOT RECOMMENDED FOR DRIVING BOLTS.**

*A cordless drill can be used for driving screws; however, care should be taken not to over-tighten or strip screws.*

### UTILISEZ À VOS RISQUES !

**L'UTILISATION D'UNE PERCEUSE N'EST PAS RECOMMANDÉE POUR INSÉRER DES BOULONS.**

*Une perceuse sans fil peut être utilisée for visser des vis; toutefois, des précautions devraient être prises pour ne pas trop serrer les vis.*

### ¡UTILÍCELO BAJO SU PROPIO RIESGO!

**NO SE RECOMIENDA UTILIZAR UN TALADRO PARA GUIAR LOS PERNOS.**

*Ser puede utilizar un taladro inalámbrico para guiar los tornillos; sin embargo, se debe tener cuidado para no apretarlos demasiado o barrerlos.*

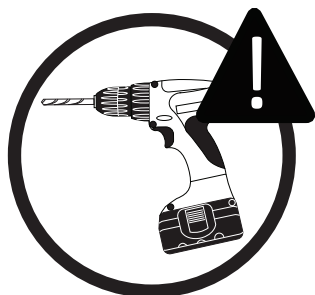



## WARNINGS & NOTICES / AVERTISSEMENTS ET AVIS / ADVERTENCIAS Y AVISOS

### SAFETY INSTRUCTIONS

**FAILURE TO FOLLOW THESE WARNINGS MAY RESULT IN SERIOUS INJURY OR PROPERTY DAMAGE AND WILL VOID WARRANTY.**

*Owner must ensure that all players know and follow these rules for safe operation of the system.*

To ensure safety, do not attempt to assemble this product without following the instructions carefully. Check entire box and inside all packing material for parts and/or additional instruction material. Before beginning assembly, read the instructions and identify parts using the hardware identifier and parts list in this document. Proper and complete assembly, use and supervision are essential for proper operation and to reduce the risk of accident or injury. A high probability of serious injury exists if this product is not installed, maintained, and operated properly.

- If using a ladder during assembly, use extreme caution.
- Two capable adults are recommended for this operation.
- Be aware that parts can be damaged by overtightening the screws.
- All who participate in the assembly process should wear safety glasses throughout the assembly.

*Most injuries are caused by misuse and/or not following instructions. Use caution when using this product.*

### CONSIGNES DE SÉCURITÉ

**LE NON-RESPECT DE CES AVERTISSEMENTS PEUT RÉSUMER EN ACCIDENTS GRAVES OU DOMMAGES MATÉRIELS ET ANNULER LA GARANTIE.**

*Le propriétaire doit veiller à ce que tous les joueurs connaissent et suivent ces règles pour une exploitation sûre du système.*

Pour assurer votre sécurité, ne tentez pas d'assembler cet article sans avoir lu et suivi toutes les consignes attentivement. Vérifiez la totalité de la boîte et l'intérieur de tous les matériaux d'emballage pour trouver toutes les pièces et/ou matériau contenant des consignes supplémentaires. Avant de commencer le montage, identifiez toutes les pièces et tous les accessoires et faites-en l'inventaire en les comparant aux listes et identificateurs de pièces et accessoires contenus dans ce document. Un assemblage correct et complet, ainsi que l'utilisation et la supervision correctes sont des conditions essentielles à la bonne direction et diminuent les risques d'accident ou de blessure. Une haute probabilité d'accident grave résulte de mauvaises conditions d'installation, maintenance et/ou utilisation.

- Agissez avec la plus grande prudence si vous employez une échelle pour l'assemblage.
- Il est recommandé que cet assemblage soit exécuté par deux personnes adultes.
- Il est possible d'endommager les pièces en serrant les vis excessivement.
- Toutes les personnes qui participent à l'assemblage doivent porter des lunettes de sécurité tout le long de l'assemblage.

*La majorité des accidents résultent d'une mauvaise utilisation et/ou du fait de n'avoir pas suivi les consignes. Observez toutes précautions utiles pendant l'utilisation de ce produit.*

### INSTRUCCIONES DE SEGURIDAD

**NO SEGUIR ESTAS ADVERTENCIAS PUEDE RESULTAR EN LESIONES GRAVES O DAÑOS A LA PROPIEDAD Y ANULARÁ LA GARANTÍA.**

*El propietario debe asegurarse de que todos los jugadores conozcan y sigan estas reglas para el funcionamiento seguro del sistema.*

A fin de garantizar la seguridad, no intente ensamblar este producto sin seguir cuidadosamente las instrucciones. Revise en toda la caja y dentro de todos los materiales del empaque que estén las partes y/o material de instrucción adicional. Antes de comenzar el montaje, lea las instrucciones e identifique las piezas utilizando el identificador de herrajes y la lista de piezas en este documento. Un ensamblado adecuado y completo, el uso y la supervisión son fundamentales para tener una operación adecuada y reducir el riesgo de accidentes o lesiones. Existe una alta probabilidad de sufrir lesiones graves si este producto no se instala, no se le da mantenimiento y/o no se opera de manera adecuada.

- Si usa una escalera durante el ensamblado, extreme precauciones.
- Para esta actividad se recomienda contar con el apoyo de dos adultos en posibilidad de llevar a cabo dicha actividad.
- Tenga en cuenta que las piezas pueden dañarse si los tornillos se aprietan de más.
- Todas las personas que participen en el proceso de ensamblado deben usar anteojos de seguridad durante todo el ensamblado.

*La mayoría de las lesiones ocurren a causa del mal uso y/o por no seguir las instrucciones. Tenga precaución al usar este producto.*



## **\*\* IMPORTANT SAFETY INFORMATION \*\***

# **PLEASE READ BEFORE BEGINNING ASSEMBLY:**

## **INSTALLATION AND GROUND PREPARATION INSTRUCTIONS**

- Place the equipment on level, well-drained ground, not less than 6.6 ft (2.0 m) from any structure or obstruction such as a fence, garage, house, overhanging branches, laundry lines, or electrical wires.
- Provide enough room so that children can use the equipment safely. For example, for structures with multiple play activities, a slide should not exit in front of a swing.
- Separate active and quiet activities from each other. For example, locate sandboxes away from swings or use a guardrail or barrier to separate the sandbox from the movement of the swings.
- Do not install home playground equipment over concrete, asphalt, packed earth, grass, carpet, or any other hard surface. A fall onto a hard surface can result in serious head injury or death. (see page 7).
- To prevent serious injury, warn children that they must not use the equipment until properly installed.
- Create a site free of obstacles that could cause injuries – such as low overhanging tree branches, overhead wires, tree stumps and/or roots, large rocks, bricks, and concrete.
- Choose a level location for the equipment. This can reduce the likelihood of the playset tipping over and loose-fill surfacing materials washing away during heavy rains.
- For any questions call our Customer Service Department at 1-800-225-3865 for more information.

## **OPERATING INSTRUCTIONS**

Observing the following instructions and warnings reduces the likelihood of serious or fatal injury:

- The maximum number of occupants that may safely use the entire playset is six with a maximum weight of 600 pounds (272 kg).
- On-site adult supervision should be provided for children of all ages.
- Instruct children not to walk close to, in front of, behind, or between moving items.
- Do not move the equipment while it is in use.
- Instruct children not to twist swing chains or ropes or loop them over the top support bar since this may reduce the strength of the chain or rope.
- Instruct children to avoid swinging empty seats.
- Teach children to sit in the center of the swings with their full weight on the seats.
- Instruct children not to use the equipment in a manner other than intended.
- Instruct children not to get off the equipment while it is in motion.
- To prevent entanglement and strangulation, dress children appropriately using well-fitting shoes and avoiding ponchos, scarves, jackets with neck drawstrings, cord-connected items, helmets with straps, and other loose-fitting clothing that is potentially hazardous while using equipment. These items can cause death by strangulation.
- Instruct children not to play when the equipment is wet.
- Instruct children not to attach items to the playground equipment that are not specifically designed for use with the equipment, such as, but not limited to, jump ropes, clothesline, pet leashes, cables and chain as they may cause a strangulation hazard.
- Dress children with well-fitting and full foot enclosing footwear. Examples of inappropriate foot ware are clogs, flip flops, and sandals.
- Instruct children to remove their bike or other sports helmet before playing on the playground equipment. These items can cause death by strangulation.
- Instruct children not to twist swing chains or ropes or loop them over the top support bar since this may reduce the strength of the chain or rope.
- Check that suspended climbing ropes, chain, or cable are secured at both ends
- Place the equipment no less than 6.6 ft. (2.0 m) from any structure or obstruction such as a fence, garage, house, overhanging branches, laundry lines, or electrical wires.
- Impact surfacing needs to cover the entire recommended play area.
- Never add extra length to chain or rope. The chains or ropes provided are the maximum length designed for the swinging element(s)



## CONSUMER INFORMATION SHEET FOR PLAYGROUND SURFACING MATERIALS\*

**Select Protective Surfacing**—One of the most important things you can do to reduce the likelihood of serious head injuries is to install shock-absorbing protective surfacing under and around your play equipment. The protective surfacing should be applied to a depth that is suitable for the equipment height in accordance with ASTM Specification F1292. There are different types of surfacing to choose from; whichever product you select, follow these guidelines:

**Loose-fill Materials**—Maintain a minimum depth of 23 cm (9 inches) of loose-fill materials such as wood mulch/chips, engineered wood fiber (EWF), or shredded/recycled rubber mulch for equipment up to 8 feet (244 cm) high; and 23 cm (9 inches) of sand or pea gravel for equipment up to 152 cm (5 feet) high. **NOTE:** An initial fill level of 30 cm (12 inches) will compress to about a 23 cm (9 inches) depth of surfacing over time. The surfacing will also compact, displace, and settle, and should be periodically refilled to maintain at least a 23 cm (9 inches) depth.

Use a minimum of 15 cm (6 inches) of protective surfacing for play equipment less than 122 cm (4 feet) in height. If maintained properly, this should be adequate. (At depths less than 15 cm (6 inches), the protective material is too easily displaced or compacted.)

**NOTE:** Do not install home playground equipment over concrete, asphalt, or any other hard surface. A fall onto a hard surface can result in serious injury to the equipment user. Grass and dirt are not considered protective surfacing because wear and environmental factors can reduce their shock-absorbing effectiveness. Carpeting and thin mats are generally not adequate protective surfacing. Ground level equipment—such as a sandbox, activity wall, playhouse or other equipment that has no elevated play surface—does not need any protective surfacing.

Use containment, such as digging out around the perimeter and/or lining the perimeter with landscape edging. Don't forget to account for water drainage.

Check and maintain the depth of the loose fill surfacing material. To

maintain the right amount of loose fill materials, mark the correct level on play equipment support posts. That way you can easily see when to replenish and/or redistribute the surfacing.

Do not install loose-fill surfacing over hard surfaces such as concrete or asphalt.

**Poured-in-place surfaces or Pre-manufactured Rubber tiles**—You may be interested in using surfacing other than loose fill materials—like rubber tiles or poured-in-place surfaces. Installation of these surfaces generally requires a professional and is not a “do-it-yourself” project.

Review surface specifications before purchasing this type of surfacing. Ask the installer/manufacturer for a report showing that the product has been tested to the following safety standard: ASTM F1292 Standard Specification for Impact Attenuation of Surfacing Materials within the Use Zone of Playground Equipment. This report should show the specific height for which the surface is intended to protect against serious head injury. This height should be equal to or greater than the fall height—vertical distance between a designated play surface (elevated surface for standing, sitting, or climbing) and the protective surfacing below—of your play equipment.

Check the protective surfacing frequently for wear.

**Placements**—Proper placement and maintenance of protective surfacing is essential. Be sure to:

Extend surfacing at least 2 m (6.6 feet) from the equipment in all directions. For to-fro swings, extend protective surfacing in front of and behind the swing to a distance equal to twice the height of the top bar from which the swing is suspended.

For tire swings, extend surfacing in a circle whose radius is equal to the height of the suspending chain or rope, plus 2 m (6.6 feet) in all directions.

***\*\*The maximum fall height for this product is 161 cm (63 5/16 in). We recommend using 15 cm (6 in) of Double Shredded Bark Mulch.\*\****

**TABLE 1 — Depth of Surfacing Material Required Based on Fall Heights**

Material / Fall Height	(152 cm) 5 ft	(183 cm) 6 ft	(213 cm) 7 ft	(274 cm) 9 ft	(305 cm) 10 ft	(335 cm) 11 ft	(366 cm) 12 ft
Double Shredded Bark Mulch	--	(15 cm) 6 in	--	--	(23 cm) 9 in	(30 cm) 12 in	--
Wood Chips	--	(15 cm) 6 in	(23 cm) 9 in	--	--	--	(30 cm) 12 in
Fine Sand	(15 cm) 6 in	--	(23 cm) 9 in	(30 cm) 12 in	--	--	--
Fine Gravel	--	(15 cm) 6 in	(23 cm) 9 in	--	(30 cm) 12 in	--	--
Shredded Tires***	--	--	--	--	(15 cm) 6 in	--	--

\*This information has been extracted from the CPSC publications “Playground Surfacing--Technical Information Guide” and “Handbook for Public Playground Safety.” Copies of these reports can be obtained by sending a postcard to: Office of Public Affairs, U.S. Consumer Product Safety Commission, Washington, D.C., 20207 or calling the toll-free hotline: 1-800-638-2772.

\*\*\*This data is from tests conducted by independent testing laboratories on a 15 cm (6 inch) depth of uncompressed shredded tire samples produced by four manufacturers. It is recommended that persons seeking to install shredded tires as a protective surface request test data from the supplier showing the critical height of the material when it was tested in accordance with ASTM F1292.



## \*\*INFORMATIONS DE SÉCURITÉ IMPORTANTES\*\*

# VEUILLEZ LIRE AVANT DE COMMENCER L'ASSEMBLAGE :

## INSTRUCTIONS D'INSTALLATION ET DE PRÉPARATION DE TERRAIN

- Placez l'équipement sur un terrain de niveau et bien drainé, à plus de 2 m (6,6 pi) de toute structure ou obstruction telle qu'une clôture, un garage, une maison, des branches basses, des cordes à linge ou des fils électriques.
- Prévoyez assez d'espace de façon à ce que les enfants puissent utiliser l'équipement en toute sécurité. Par exemple, pour des structures ayant plusieurs activités de jeu, une glissade ne devrait pas s'arrêter devant une balançoire.
- Séparez les animations actives des celles qui sont passives. Par exemple, placez les bacs à sable loin des balançoires ou utilisez une rampe ou une barrière pour séparer le bac à sable des balançoires.
- N'installez pas de l'équipement de terrain de jeu résidentiel sur du béton, de l'asphalte, un sol tassé, du gazon, tapis ou toute autre surface dure. Une chute sur une surface dure peut entraîner des blessures graves à la tête ou mortelles. (voir page 9).
- Pour éviter des blessures graves, avertissez les enfants qu'ils ne doivent pas utiliser l'équipement jusqu'à ce qu'il soit bien installé.
- Créez un site loin d'obstacles qui pourraient causer des blessures — tels que des branches basses, des fils électriques, souches et/ou racines, grosses roches, briques et du ciment.
- Choisissez un endroit de niveau pour l'équipement. Ceci peut réduire le risque que le jeu bascule et que des gravillons soient emportés durant des fortes pluies.
- Pour toute question, veuillez contacter notre Service à la clientèle au 1-800-225-3865 pour plus d'information.

## INSTRUCTIONS D'UTILISATION

Le fait de respecter les instructions et les avertissements suivants permet de réduire les blessures sérieuses ou fatales.

- Il ne devrait jamais y avoir plus de six occupants dans toute l'aire de jeu et le poids combiné des occupants ne devrait pas dépasser 272 kg (600 lb).
- La supervision d'un adulte devrait être assurée pour enfants de tous âges.
- Avertissez les enfants de ne pas marcher près, devant ou derrière des objets en mouvement.
- Ne déplacez pas l'équipement pendant qu'il est utilisé.
- Avertissez les enfants de ne pas enrouler les chaînes ou les cordes, ou boucler par-dessus les barres de support supérieures, cela pourrait rendre la chaîne ou la corde plus faible.
- Avertissez les enfants d'éviter de pousser des balançoires vides.
- Enseignez à vos enfants de s'asseoir au milieu des balançoires et de mettre tout leur poids sur les sièges.
- Avertissez les enfants de ne pas utiliser l'équipement d'aucune autre façon que ce pourquoi il a été conçu.
- Avertissez les enfants de ne pas débarquer de l'équipement lorsqu'il est en mouvement.
- Pour prévenir tout risque d'enchevêtrement et d'étranglement, habillez vos enfants de façon appropriée avec des souliers bien ajustés et en évitant les ponchos, écharpes, vestes avec des cordons au cou, articles dotés d'un cordon, des casques avec des courroies et autres vêtements mal ajustés qui peuvent être dangereux lors de l'utilisation de l'équipement. Ces articles peuvent entraîner la mort par étranglement.
- Avertissez les enfants de ne pas jouer lorsque l'équipement est mouillé.
- Avertissez les enfants de ne pas attacher d'objets à l'équipement de terrain de jeu non spécifiquement conçu pour être utilisé avec l'équipement, tel que, mais non limité à, cordes à sauter, corde à linge, laisses à chien, câbles et chaîne qui peuvent causer un risque d'étranglement.
- Veillez à habiller les enfants avec des chaussures bien ajustées et entièrement fermées. Les exemples des chaussures inappropriées sont les sabots, tongs, et sandales.
- Expliquez aux enfants de retirer leur casques de vélo ou autres casques sportifs avant de jouer sur l'équipement de jeu. Ces articles peuvent entraîner la mort par étranglement.
- Veillez à ce que les enfants ne tordent pas les chaînes ou cordes de la balançoire. De même, veillez à ce que les enfants ne bouclent pas les chaînes ou les cordes au-dessus de la barre de support supérieure, car cela pourrait en réduire leur solidité.
- Vérifiez que les cordes d'escalade, la chaîne, ou le câble suspendus sont bien fixés à chaque extrémité.
- Placez l'équipement à plus de 2 m (6,6 pi) de toute structure ou obstruction telle qu'une clôture, un garage, une maison, des branches basses, des cordes à linge ou des fils électriques.
- La surface d'impact doit couvrir l'aire de jeu recommandée au complet.
- Ne jamais rallonger les chaînes ou les cordes. Les longueurs des chaînes ou des cordes incluses sont aux longueurs maximales conçues pour les éléments de balancement.





## FEUILLE D'INFORMATION AU CLIENT POUR LES MATÉRIELS DE SURFAÇAGE DE TERRAIN DE JEU\*

Sélectionner une surface protectrice—L'une des choses les plus importantes que vous puissiez faire pour réduire la probabilité de blessures graves à la tête est d'installer une surface protectrice absorbante de chocs sous et autour de votre terrain de jeux. La surface protectrice doit être appliquée à une profondeur qui est appropriée pour la hauteur du terrain de jeux conformément à spécification ASTM F1292. Il y a différents types de surfaces protectrices parmi lesquelles choisir ; qu'importe le produit que vous sélectionnez, suivez ces instructions :

Matériaux de revêtement de surface en vrac—Maintenir une profondeur minimale de 23 cm (9 po) de matériaux de revêtement de surface en vrac comme le paillis ou les copeaux, des fibres de bois d'ingénierie (EWF), ou paillis en caoutchouc déchiqueté ou recyclé pour l'équipement allant jusqu'à 244 cm (8 pi) de hauteur ; et 23 cm (9 po) de sable ou de gravier pour l'équipement allant jusqu'à 153 cm (5 pi) de hauteur.

REMARQUE : Avec le temps, un niveau de remplissage initial de 31 cm (12 po) se tassera jusqu'à environ une profondeur de 23 cm (9 po). La surface protectrice se tassera, déplacera, et stabilisera, et devrait périodiquement être remplie à niveau pour maintenir une profondeur d'au moins de 23 cm (9 po).

Employer un minimum de 16 cm (6 po) de matériel protecteur pour équipement de moins de 122 cm (4 pi) de hauteur. Si entretenu de façon adéquate, cette protection devrait suffire. (À des profondeurs de moins de 16 cm (6 po), le matériel protecteur est facilement déplacé ou tassé.)

REMARQUE : Ne pas installer l'équipement de terrain de jeux sur le béton, l'asphalte, ou toutes autres surfaces dures. Une chute sur une surface dure peut causer des blessures graves à l'utilisateur du terrain de jeux. Le gazon et la terre ne sont pas considérés comme du matériel de surface protectrice parce que l'usure et les facteurs environnementaux peuvent réduire leur efficacité d'absorption des chocs. Le tapis et les matelas minces ne sont généralement pas des matériaux protecteurs de surface adéquats. L'équipement au niveau du sol — comme un bac à sable, un mur d'escalade, une maisonnette de jeux, ou d'autre équipement sans élévation — ne requiert aucun matériel protecteur de surface.

Délimiter votre terrain de jeux, en creusant sur son périmètre et/ou en le bordant d'une haie. N'oubliez pas de considérer le drainage des eaux.

Vérifier et maintenir la profondeur du matériel protecteur de surface en

vrac. Pour maintenir la quantité de matériel protecteur de surface en vrac adéquate, indiquer le niveau correct sur un poteau de support de l'équipement de jeux. De cette façon, vous pouvez facilement remplir ou redistribuer le matériel protecteur de surface.

Ne pas installer de matériel protecteur de surface en vrac sur les surfaces dures comme le béton ou l'asphalte.

Matériel protecteur de surface coulé ou carreaux de caoutchouc préfabriqués — Vous pouvez être intéressé par des matériaux protecteurs de surface autre que les matériaux en vrac — comme les carreaux de caoutchouc préfabriqués ou les matériaux protecteurs de surface coulés. La pose de ces revêtements de surface doit généralement être effectuée par un professionnel et ne doit pas être considérée comme un activité « à faire soi-même ».

Consultez les spécifications de surface avant de faire l'achat de ce type de produit de revêtement de surface. Demandez à votre installateur/fabriqueur pour un rapport démontrant que le produit a été testé en respectant les normes de sécurité : Les spécifications de la norme ASTM F 1292 pour l'atténuation des chocs de matériel de protection de surface dans la zone d'utilisation de l'équipement de jeux. Ce rapport devrait démontrer la hauteur spécifique pour laquelle le produit de surface est prévu protéger contre les blessures à la tête graves. Cette hauteur devrait être égale ou supérieure à la hauteur de chute — la distance verticale entre une surface de jeu désignée (une surface élevée pour être debout, assis ou grimper) et la surface protégée en dessous — de votre équipement de jeux.

Vérifiez la profondeur du matériel de protection de surface fréquemment pour l'usure.

Emplacement — L'emplacement et l'entretien adéquats du matériel protecteur de surface est essentiel. À faire :

Étendez le matériel protecteur de surface sous au moins 2 m (6,6 pi) de l'équipement dans toutes les directions.

Pour les balançoires traditionnelles, étendez le matériel protecteur de surface devant et derrière la balançoire sur une distance égale à deux fois la hauteur de la poutre à laquelle elle est suspendue.

**\*\*La hauteur maximale pour une chute avec ce produit est de 161 cm (63 5/16 po). Nous recommandons d'utiliser 15.24 cm (6 po) de copeaux d'écorce déchiquetés doublement.\*\***

**TABLEAU 1 — Profondeur de Matériel de Surface Requise Selon les Hauteurs de Chute**

Matériel / Hauteur de Chute	(152 cm) 5 ft	(183 cm) 6 ft	(213 cm) 7 ft	(274 cm) 9 ft	(305 cm) 10 ft	(335 cm) 11 ft	(366 cm) 12 ft
Copeaux d'Écorce Déchiquetés Doublement	--	(15 cm) 6 in	--	--	(23 cm) 9 in	(30 cm) 12 in	--
Copeaux de Bois	--	(15 cm) 6 in	(23 cm) 9 in	--	--	--	(30 cm) 12 in
Sable Fin	(15 cm) 6 in	--	(23 cm) 9 in	(30 cm) 12 in	--	--	--
Gravier Fin	--	(15 cm) 6 in	(23 cm) 9 in	--	(30 cm) 12 in	--	--
Pneus Déchiquetés***	--	--	--	--	(15 cm) 6 in	--	--

\* Cette information a été tirée des publications « Surface de Terrain de Jeu - Guide d'Information Technique » et « Manuel de Sécurité de Terrain de Jeu Publique » de la CPSC. Des copies de ces documents peuvent être obtenus en envoyant une carte postale à la : Office of Public Affairs, U.S. Consumer Product Safety Commission, Washington, D.C., 20207 ou appelez la ligne sans frais : 1-800-638-2772.

\*\*\* Ces données proviennent de tests menés par des laboratoires de tests indépendants sur un des échantillons de pneus déchiquetés et non compressés d'une profondeur de 15.24 cm (6 po) produits par quatre fabricants. Il est recommandé que les gens voulant installer des pneus déchiquetés comme surface de protection exigent des données d'essai du fournisseur démontrant la hauteur critique du matériel lorsque testé conformément à ASTM F1292.



## **LEA POR FAVOR ANTES DE INICIAR EL ENSAMBLE:**

### **INSTRUCCIONES DE INSTALACIÓN Y DE PREPARACIÓN DEL PISO**

- Coloque el equipo sobre un piso nivelado, bien drenado, a no menos de 2.0 m (6.6 pies) de cualquier estructura u obstrucción como una cerca, cochera o una casa, ramas que cuelgan, lazos para tender ropa o cables eléctricos.
- Proporcione suficiente espacio para que los niños puedan utilizar el equipo sin peligro. Por ejemplo, para estructuras con actividades de juego múltiples, un tobogán no debe salir en frente de un columpio.
- Separe las actividades pasivas de las activas. Por ejemplo, coloque los cajones de arena lejos de los columpios, o utilice una barrera de seguridad o una barrera para separar el cajón de arena del movimiento de los columpios.
- No instale el equipo de patio de recreo sobre concreto, asfalto, tierra apisonada, pasto, alfombra o cualquier otra superficie dura. Una caída sobre una superficie dura podría ocasionar serias lesiones en la cabeza o muerte. (vea la página 11).
- Para evitar lesiones serias, advierta a los niños que no deben utilizar el equipo hasta que esté instalado correctamente.
- Cree un espacio libre de obstáculos que puedan ocasionar lesiones – como ramas de árboles bajas, cables en la parte superior, tocones o raíces de árboles, rocas grandes, ladrillos y concreto.
- Elija una ubicación nivelada para instalar el equipo. Esto puede reducir la probabilidad de que el juego colocado se vuelque y de que los materiales de revestimiento superficial de relleno sueltos sean arrastrados durante lluvias torrenciales.
- Para cualquier duda llame a nuestro Departamento de Servicio al Cliente al 1-800-225-3865 para obtener más información.

### **INSTRUCCIONES DE OPERACIÓN**

Seguir las siguientes instrucciones y advertencias reduce la probabilidad de sufrir lesiones graves o fatales:

- El mayor número de ocupantes que puede usar de manera segura todo el set de juego es seis con un peso no mayor a 600 libras (272 kg).
- Debe existir supervisión de un adulto en el lugar para niños de todas las edades.
- Instruya a los niños para que no caminen cerca, en frente, detrás o entre las piezas en movimiento.
- No mueva el equipo mientras se esté utilizando.
- Instruya a los niños para no tuerzan las cadenas o las cuerdas del columpio o las hagan serpentear sobre la barra de apoyo superior, ya que esto puede reducir la resistencia de las cadenas o de las cuerdas.
- Instruya a los niños para que eviten columpiar los asientos vacíos.
- Enseñe a los niños a sentarse en el centro de los columpios con todo su peso en los asientos.
- Instruya a los niños para que no utilicen el equipo de un modo diferente para el que fue diseñado.
- Instruya a los niños para que no se bajen del equipo mientras está en movimiento.
- Para evitar que se enreden y que se estrangulen, vista correctamente a los niños utilizando zapatos adecuados y evite el uso de ponchos, bufandas, chaquetas con cordón al cuello, artículos conectado con cordón, cascos con correa y ropa suelta que es potencialmente peligrosa mientras se utiliza el equipo. Estos artículos pueden causar la muerte por estrangulación.
- Instruya a los niños para que no jueguen cuando el equipo está mojado.
- Instruya a los niños para que no amarren objetos al equipo de patio de recreo que no estén diseñados específicamente para utilizarse con el equipo, como, pero no limitados a, cuerdas para brincar, lazos para tender ropa, correas de mascota, cables y cadenas, ya que pueden ocasionar riesgos de estrangulación.
- Vestir a los niños con el calzado bien ajustado y completamente cerrado. Unos ejemplos de calzado inapropiado son los zuecos, chancletas, y sandalias.
- Enseñar a los niños a quitar sus cascos de bicicleta a de otros deportivos antes de jugar en el equipo de patio. Estos artículos pueden causar la muerte por estrangulación.
- Indique a los niños no torcer las cadenas o sogas de los columpios ni pasarlas por encima de la barra de soporte superior, ya que puede reducirse la resistencia de las cadenas o sogas, según sea el caso.
- Verifique que las cuerdas de escalada, la cadena, o el cable suspendidos están bien fijados a los dos extremos.
- Coloque el equipo a no menos de 2.0 m (6.6 pies) de cualquier estructura u obstrucción como una cerca, una cochera, una casa, ramas que cuelgan, lazos para tender ropa o cables eléctricos.
- El revestimiento superficial de impacto necesita cubrir el área entera de juego recomendada.
- Nunca alargar las cadenas o las cuerdas. Los pedazos de cadenas o de cuerdas incluidos son los máximos diseñados para los elementos de balanceo.



## HOJA DE INFORMACIÓN DEL CONSUMIDOR PARA LOS MATERIALES DE REVESTIMIENTO SUPERFICIAL DEL EQUIPO DE PATIO DE RECREO\*

Seleccionar la superficie protectora—Una de las cosas más importantes que uno puede hacer para disminuir la probabilidad de lesiones graves en la cabeza es de instalar una superficie protectora amortiguadora debajo y alrededor del equipo de juegos. Uno debe aplicar la superficie protectora a una profundidad que es apropiada para la altura del equipo de conformidad con la Especificación ASTM F1292. Hay varios tipos de superficies de los cuales uno puede escoger. Sin importar el producto que usted seleccione, siga estas guías:

Relleno suelto—Mantener una profundidad mínima de 23 cm (9 in) de relleno suelto tales como astillas de madera, fibra de madera elaborada, o caucho molido/reciclado para el equipo hasta 8 ft (244 cm) de altura; y 9 in (23 cm) de arena o gravilla para el equipo hasta 5 ft (153 cm) de altura.

NOTA: Un nivel de llenado inicial de 12 in (31 cm) de la superficie comprimirá conforme avanza el tiempo alrededor de una profundidad de 9 in (23 cm). La superficie también comprimirá, desplazará, y se depositará, y debe ser relleno periódicamente para mantener, por lo menos, una profundidad de 9 in (23 cm).

Emplee un mínimo de 6 in (16 cm) de superficie protectora para los equipos menos de 4 ft (122 cm) de altura. Si se la mantiene apropiadamente, debería ser suficiente. (A las profundidades menos de 6 in (16 cm), el material protector es demasiado fácilmente desplazado o comprimido.)

NOTA: No instalar los equipos de juegos residenciales encima de concreto, asfalto, o cualquier otro pavimento duro. Una caída sobre un pavimento duro puede resultar en lesiones graves al usuario. El césped y la tierra no se consideran como superficies protectoras porque el desgaste y los factores ambientales pueden reducir la efectividad amortiguadora. Generalmente, la alfombra y colchoneta no son superficies protectoras adecuadas.

Equipo a nivel de piso, tales como una caja de arena, un muro de escalada, una casa de muñecas u otro equipo que tiene una superficie elevada de juego, no requiere una superficie protectora.

Usar contención, tales como desenterrar el perímetro y/o forrar el perímetro con un borde de jardines. No se olvide de tomar en cuenta los daños por agua.

Verificar y mantener la profundidad de relleno suelto. Para mantener la profundidad correcta de relleno suelto, marque el nivel correcto en los

postes de soporte del equipo de juegos. Así, uno puede ver fácilmente cuando debe rellenar y/o redistribuir la superficie.

No instalar relleno suelto encima de los pavimentos duros tales como concreto o asfalto.

Superficies vertidas en el lugar o Baldosas de caucho prefabricadas—Puede interesarle en usar una superficie además del relleno suelto, tales como baldosas de caucho o superficies vertidas en el lugar. Las instalaciones de estas superficies generalmente requieren un profesional y no son proyectos «hágalo usted mismo».

Revisar las especificaciones de la superficie antes de comprar este tipo de superficie. Pida al instalador/fabricante un informe indicando que el producto ha sido probado a la norma de seguridad siguiente: ASTM F1292 Especificación estándar para la atenuación del impacto de los materiales de superficie dentro de la zona de uso de equipo del patio. Este informe debe mostrar la altura específica por la cual la superficie está destinada a proteger contra lesiones graves en la cabeza. Esta altura debe ser igual o superior a la altura de caída, distancia vertical entre una superficie de juego designada (superficie elevada para ponerse de pie, sentarse, o subirse) y la superficie protectora debajo, de su equipo de juegos.

Verifique con frecuencia el desgaste de la superficie protectora.

Ubicaciones—La ubicación correcta y mantenimiento de la superficie protectora es esencial. Estar seguro a:

Extender la superficie, por lo menos, 2 m (6,6 ft) del equipo en todas las direcciones.

Para los columpios, extienda la superficie protectora delante y detrás del columpio a una distancia igual a dos veces la altura de la barra superior de la cual se cuelga el columpio.

Para los columpios hechos de llantas, extienda la superficie en un círculo cuyo radio es igual a la altura de la cadena o cuerda de suspensión, más 2 m (6.6 ft) en todas las direcciones.

**\*\*La altura máxima de caída para este producto es de 161 cm (63 5/16 pulg).  
Recomendamos utilizar 15.24 cm (6 pulg) de Trozos de Corteza de Residuos Orgánicos Dobles.\*\***

**TABLA 1 — Profundidad del Material del Revestimiento Superficial Requerido Basada en la Alturas de Caída.**

Material / Altura de Caída	(152 cm) 5 ft	(183 cm) 6 ft	(213 cm) 7 ft	(274 cm) 9 ft	(305 cm) 10 ft	(335 cm) 11 ft	(366 cm) 12 ft
Trozos de Corteza de Residuos Dobles	--	(15 cm) 6 in	--	--	(23 cm) 9 in	(30 cm) 12 in	--
Astillas de Madera	--	(15 cm) 6 in	(23 cm) 9 in	--	--	--	(30 cm) 12 in
Arena Fina	(15 cm) 6 in	--	(23 cm) 9 in	(30 cm) 12 in	--	--	--
Grava Fina	--	(15 cm) 6 in	(23 cm) 9 in	--	(30 cm) 12 in	--	--
Llantas Cortadas en Tiras***	--	--	--	--	(15 cm) 6 in	--	--

\*Esta información se ha extraído de las publicaciones CPSC «Revestimiento Superficial de Patio de Recreo - Guía de Información Técnica» y «Manual para Seguridad de Patios de Recreo Públicos.» Se pueden obtener copias de estos informes solicitándolos a la: Oficina de Relaciones Públicas, EE.UU. Comisión de Seguridad de Productos del Consumidor, Washington, D.C., 20207 ó llamando sin costo a la línea de atención inmediata: 1-800-638-2772.

\*\*\*Esta información proviene de pruebas llevadas a cabo por laboratorios de prueba independientes en una profundidad de 15.24 cm (6 pulg) de muestras de llantas cortadas en tiras sin comprimir producidas por cuatro fabricantes. Se recomienda que las personas que buscan instalar llantas cortadas en tiras como una superficie de protección soliciten información de pruebas al proveedor mostrando la altura crítica del material cuando se probó de acuerdo con la norma ASTM F1292.



## SAFE PLAY AREA / ZONA DE SEGURIDAD / ZONE DE SÉCURITÉ

**SAFETY ZONE** — Place the equipment no less than 6' 6" (2 m) from any structure or obstruction such as a fence, garage, house, overhanging branches, laundry lines, or electrical wires. The impact surfacing needs to cover the entire recommended play area. Refer to the example below.

**ZONE DE SÉCURITÉ** — Placez l'équipement à plus de 2 m (6' 6") de toute structure ou obstruction telle qu'une clôture, un garage, une maison, des branches basses, des cordes à linge ou des fils électriques. La surface d'impact doit couvrir l'aire de jeu recommandée au complet. Veuillez vous référer à l'exemple ci-dessous.

**ZONA DE SEGURIDAD** — Coloque el equipo a no menos de 2 m (6' 6") de cualquier estructura u obstrucción como una cerca, una cochera, una casa, ramas que cuelgan, lazos para tender ropa o cables eléctricos. El revestimiento superficial de impacto necesita cubrir el área entera de juego recomendada. Consulte al ejemplo a continuación.

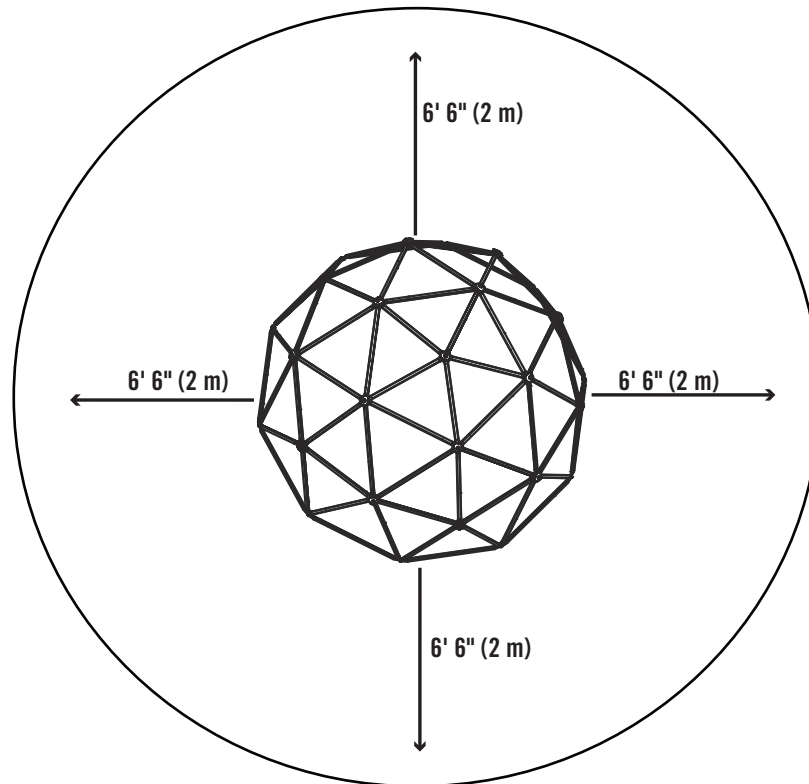

**Playset dimensions:**

10' (3,05m) x 10' (3,05m)

Recommended play area:

24' (7,3m) x 24' (7,3m)

**Dimensions du Jeu:**

3,05m (10') x 3,05 m (10')

Aire de jeu recommandée:

7,3m (24') x 7,3m (24')

**Dimensiones del conjunto de juegos**

3,05m (10') x 3,05m (10')

Área de juego recomendada

7,3m (24') x 7,3m (24')

# 1 CLIMBING DOME ASSEMBLY / ASSEMBLAGE DE LA DÔME D'ESCALADE / ENSAMBLE DE LA DOMO DE ESCALADA



## HARDWARE REQUIRED / ACCESSOIRES REQUIS / HERRAJE REQUERIDO

Hardware Blister Pack / Plaquette des quincailleries / Blister de herraje

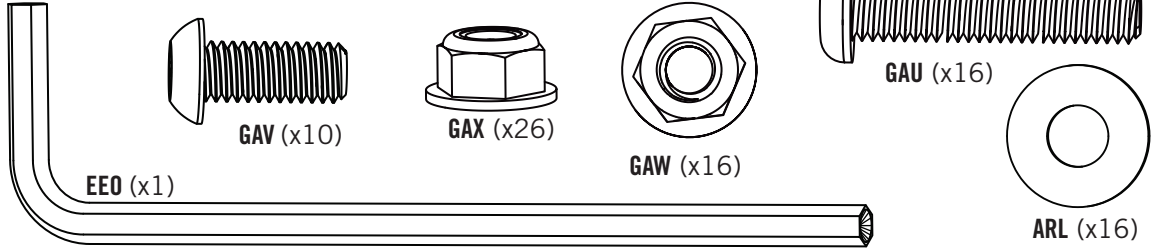

Spare Hardware Bag / Sac supplémentaire de quincailleries / Bolsa suplementaria de herraje

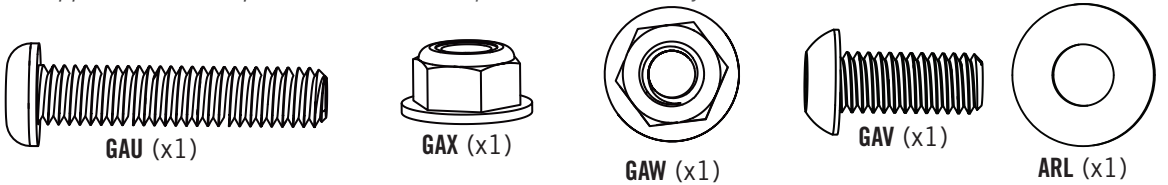
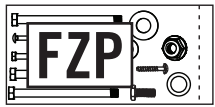

## PARTS REQUIRED / PIÈCES REQUISES / PIEZAS REQUERIDAS

Metal Parts / Pièces en métal / Piezas de metal



CPD (x30)

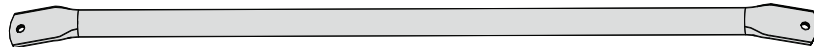

CPC (x15)



CPE (x5)



CPF (x15)

Plastic Parts / Pièces en plastique / Piezas de plástico

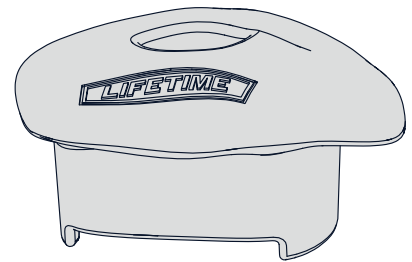

CPB (x16)



## TOOLS REQUIRED / OUTILS REQUIS / INSTRUMENTAL REQUERIDO

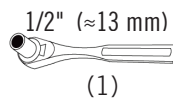
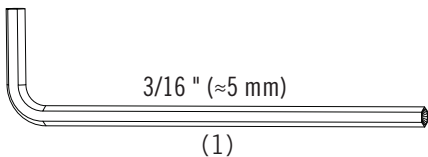

## ► SECTION 1 (CONTINUED) / SECTION 1 (SUITE) / SECCIÓN 1 (CONTINUACIÓN)

TOOLS AND HARDWARE REQUIRED / OUTILS ET QUINCAILLERIE REQUIS / INSTRUMENTAL Y HERRAJE REQUERIDOS

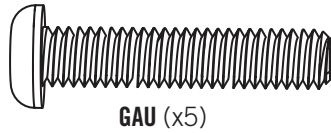
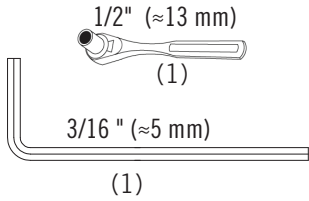

# 1.1

- Arrange two **Green Tubes (CPF)** and four **Brown Tubes (CPD)** in the order indicated by the numbers below. Slide the Bolt through the tubes and secure the Nut to the Bolt. Hold the Nut with a wrench while tightening the Bolt. Tighten completely to prevent movement.
- Disposez deux **tubes verts (CPF)** et quatre **tubes marron (CPD)** dans l'ordre indiqué par les chiffres ci-dessous. Faites glisser le boulon à travers les tubes et fixez l'écrou au boulon. Tenez l'écrou avec une clé pendant que vous serrez le boulon. Serrez complètement afin d'empêcher tout mouvement.
- Organice dos **tubos verdes (CPF)** y cuatro **tubos cafés (CPD)** en el orden indicado por los números que se muestran a continuación. Deslice el tornillo a través de los tubos y fije la tuerca al tornillo. Sostenga la Tuerca con una llave inglesa al apretar el Tornillo. Apriete por completo para evitar cualquier movimiento.

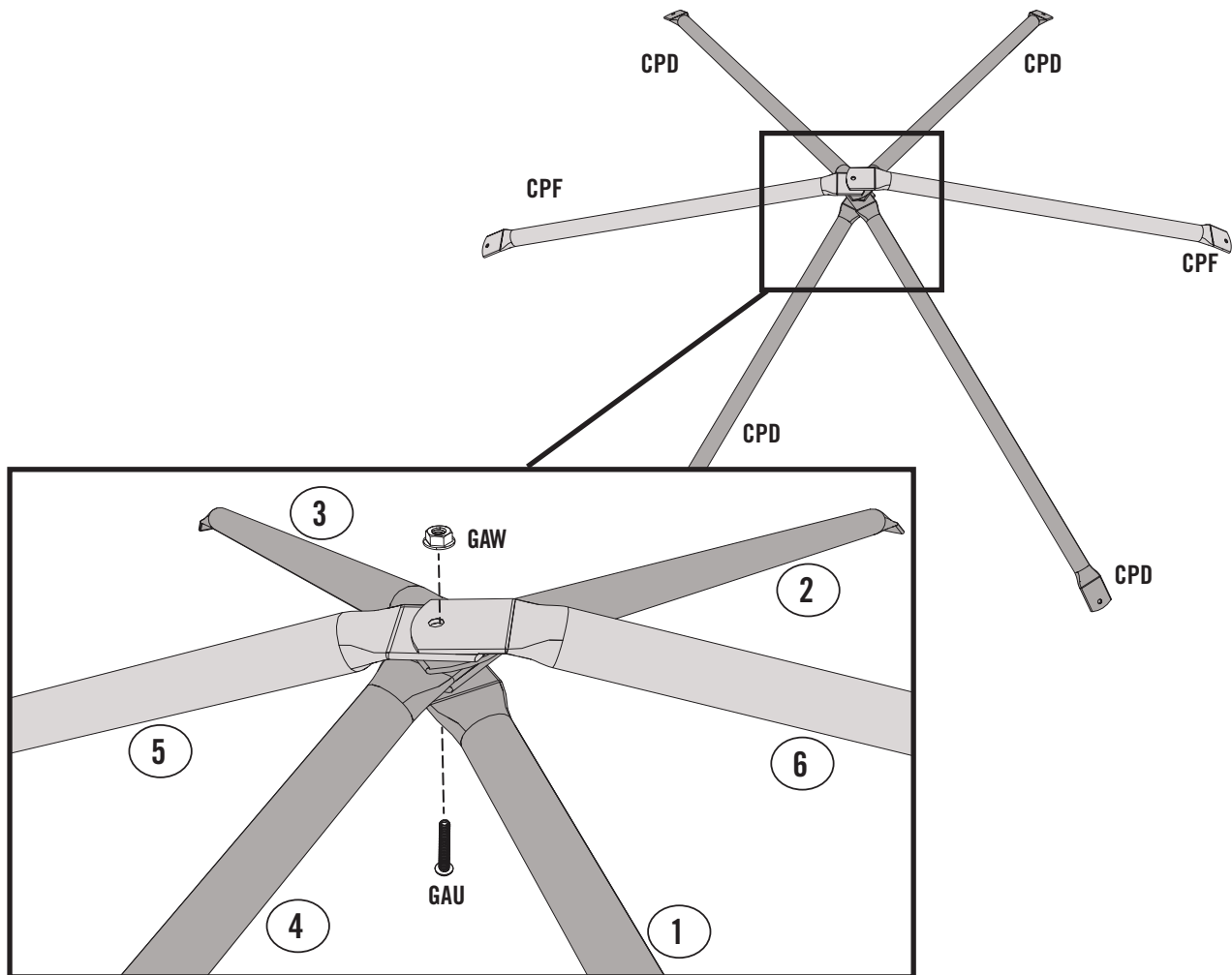

- Repeat this step four times, making a total of five joints.
- Répétez cette étape cinq fois pour assembler cinq joints.
- Repita este paso cuatro veces, teniendo un total de cinco juntas.

## ► SECTION 1 (CONTINUED) / SECTION 1 (SUITE) / SECCIÓN 1 (CONTINUACIÓN)

TOOLS AND HARDWARE REQUIRED / OUTILS ET QUINCAILLERIE REQUIS / INSTRUMENTAL Y HERRAJE REQUERIDOS

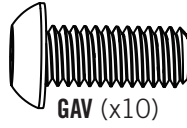

GAV (x10)



GAX (x10)

### 1.2

- Attach a **Brown Tube (CPD)** to the bottom of the assembly completed in the previous step (Joint A) with the hardware indicated. Finger-tighten the Nylock Nut for removal later. Follow the same assembly for Joint B.
- Fixez un **tubo marron (CPD)** au bas de l'assemblage terminé à l'étape précédente (assemblage A) avec la quincaillerie indiquée. Serrez à la main l'écrou Nylock pour le retirer plus tard. Suivez le même montage pour l'assemblage B.
- Adhiera un **tubo café (CPD)** a la parte inferior del ensamblado terminado en el paso anterior (Unión A) con los elementos indicados. Apriete con los dedos la tuerca Nylock para retirarla posteriormente. Siga el mismo ensamblado para la Unión B.

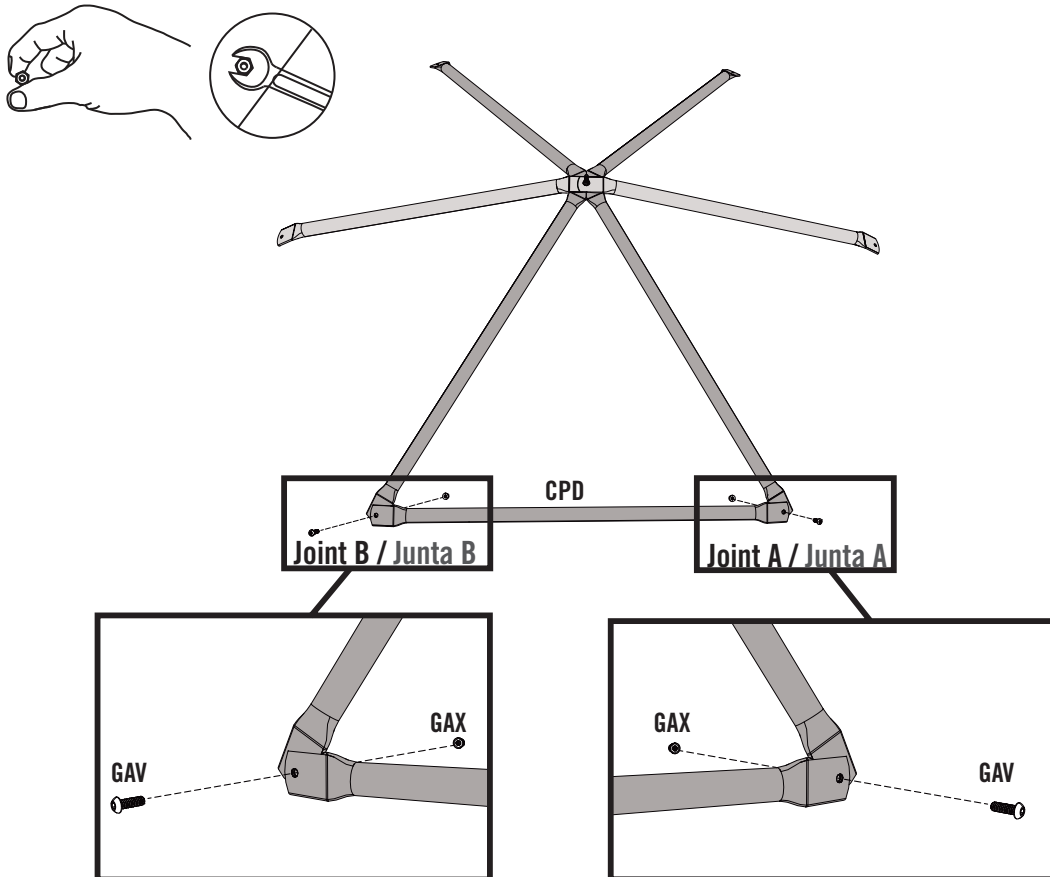

- Repeat this step on all five assemblies.
- Répétez cette étape sur les cinq assemblages
- Repita este paso en los cinco ensambles.

## ► SECTION 1 (CONTINUED) / SECTION 1 (SUITE) / SECCIÓN 1 (CONTINUACIÓN)

TOOLS AND HARDWARE REQUIRED / OUTILS ET QUINCAILLERIE REQUIS / INSTRUMENTAL Y HERRAJE REQUERIDOS

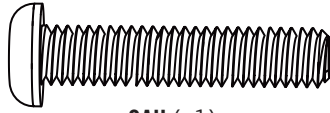

GAU (x1)

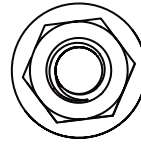

GAW (x1)

### 1.3

- Bring the assemblies completed in steps 1.1 and 1.2 together as shown. Place a **Green Tube (CPC)** over the **Brown Tubes (CPD)** and secure the Green and Brown Tubes together at the top joint as shown below by using the hardware indicated. Finger-tighten the **Flange Nut (GAW)** for removal later.
- Réunissez les assemblages réalisés aux étapes 1.1 et 1.2 comme indiqué. Placez un **tube vert (CPC)** sur les **tubes marron (CPD)** et fixez les tubes verts et marron ensemble à l'assemblage supérieur, comme indiqué ci-dessous, en utilisant la quincaillerie indiquée. Serrez à la main l'**écrou à bride (GAW)** pour le retirer plus tard.
- Junte los ensamblados terminados en los pasos 1.1 y 1.2 como se muestra. Coloque un **tubo verde (CPC)** sobre los **tubos cafés (CPD)** y fije los tubos verdes juntándolos en la unión de la parte superior como se muestra a continuación usando los elementos indicados. Apriete con los dedos la **tuerca de brida (GAW)** para retirarla posteriormente.

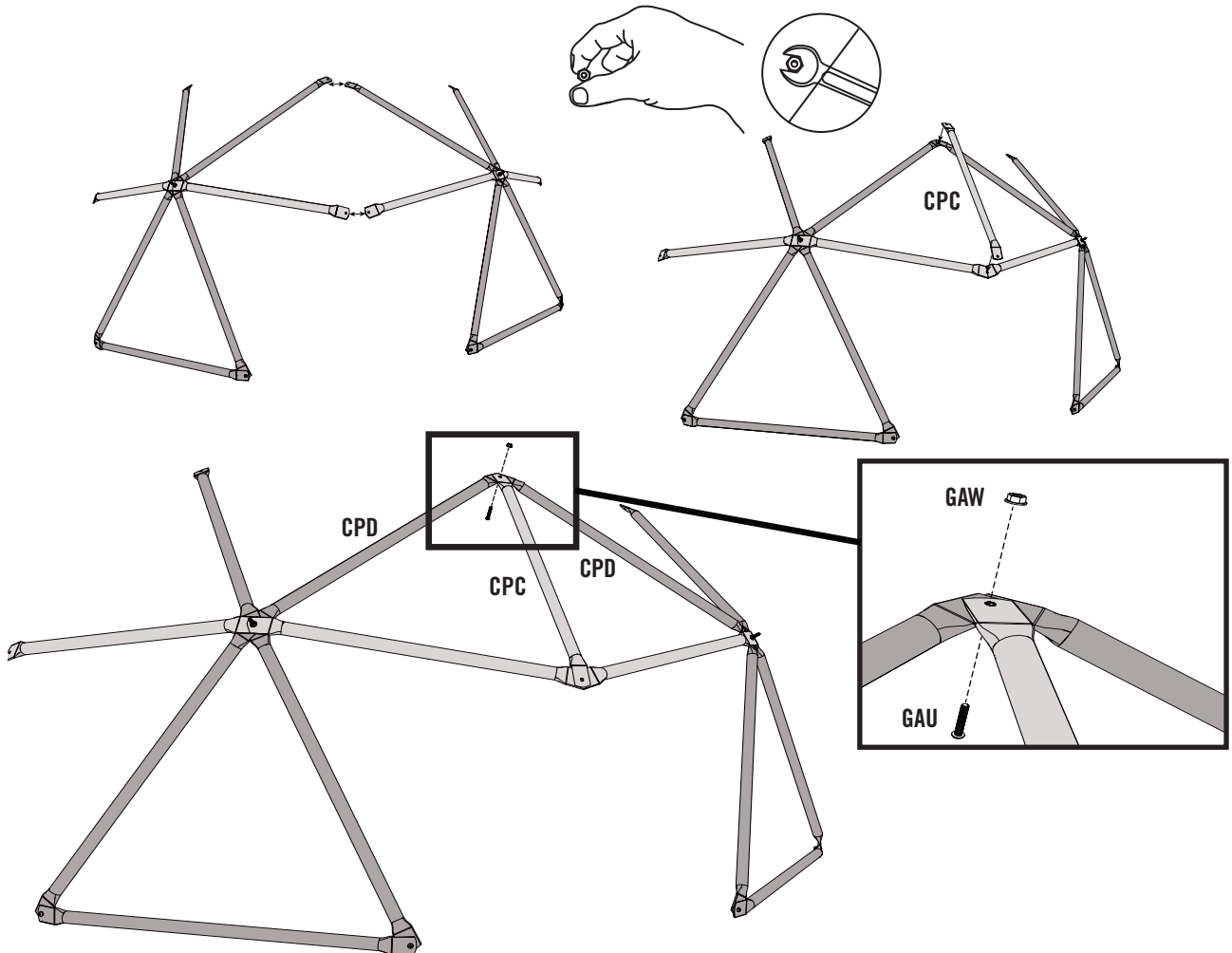

- *The Climbing Dome should be stood upright to complete this step and the rest of the assembly.*
- *Le dôme d'escalade devrait être placé bien droit afin de terminer cette étape et le restant de l'assemblage.*
- *El domo de escalada debe estar colocado verticalmente para terminar este paso y el resto del ensamblado.*



## ► SECTION 1 (CONTINUED) / SECTION 1 (SUITE) / SECCIÓN 1 (CONTINUACIÓN)

TOOLS AND HARDWARE REQUIRED / OUTILS ET QUINCAILLERIE REQUIS / INSTRUMENTAL Y HERRAJE REQUERIDOS

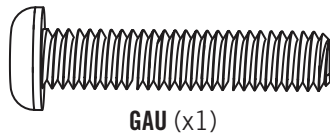
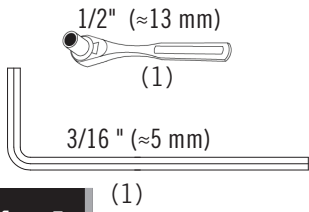

# 1.4

- Add two additional **Green Tubes (CPC)** in the order indicated. Secure the **Green Tubes (CPC)** with the hardware indicated. **Tighten completely.**
- Ajoutez deux **tubes verts** supplémentaires (**CPC**) dans l'ordre indiqué. Fixez les **tubes verts (CPC)** avec la quincaillerie indiquée. **Serrez complètement.**
- Agregue dos **tubos verdes (CPC)** en el orden indicado. Fije los **tubos verdes (CPC)** con los elementos indicados. **Apriete completamente.**

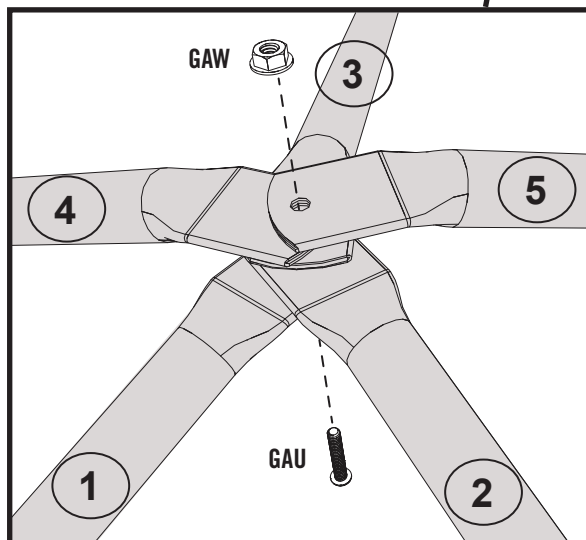
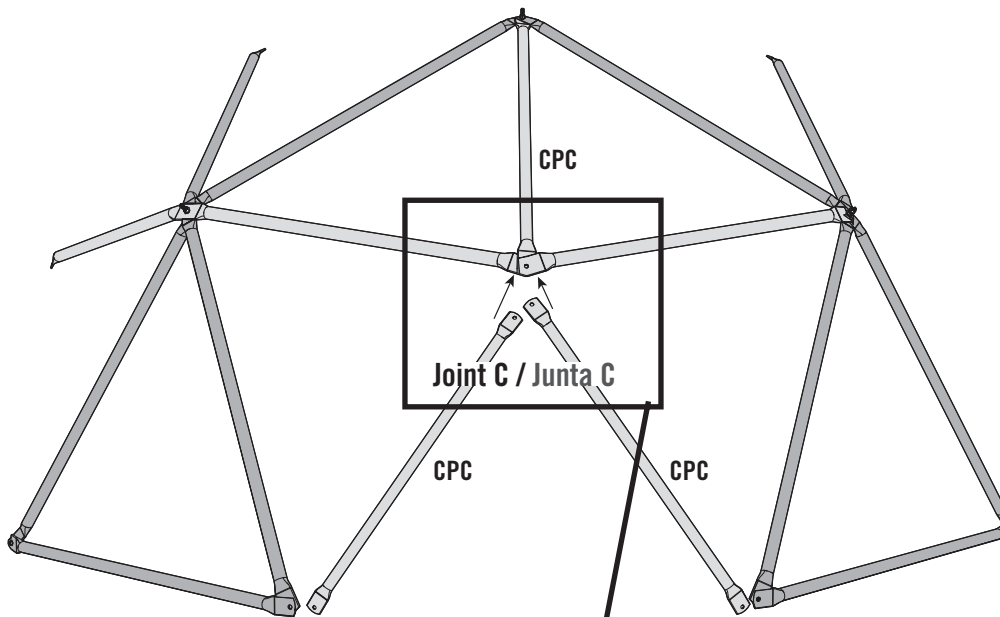

## ► SECTION 1 (CONTINUED) / SECTION 1 (SUITE) / SECCIÓN 1 (CONTINUACIÓN)

TOOLS AND HARDWARE REQUIRED / OUTILS ET QUINCAILLERIE REQUIS / INSTRUMENTAL Y HERRAJE REQUERIDOS

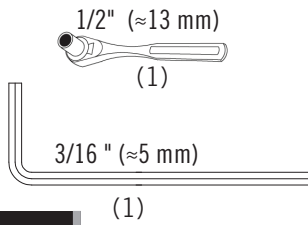

# 1.5

- Remove **Flange Lock Nut (GAX)** and the **Bolt (GAV)** from the bottom two **Brown Tubes (CPD)**. Place a new **Brown Tube (CPD)** at the bottom of the Green pentagon assemblies. Secure the **Brown Tube (CPD)** and **Green Tubes (CPC)** to the existing joint by replacing the Bolt and the Flange Lock Nut. Tighten completely.
- Retirez l'**écrou à embase (GAX)** et le **boulon (GAV)** des deux **tubes marron (CPD)** inférieurs. Placez un nouveau **tube marron (CPD)** au bas des assemblages du pentagone verts. Fixez les **tubes marron (CPD)** et **tubes verts (CPC)** à l'assemblage existant en remplaçant le boulon et l'écrou à embase. Serrez complètement.
- Retire la **tuerca de seguridad de brida (GAX)** y el **tornillo (GAV)** desde los dos **tubos café (CPD)** de la parte inferior (CPD). Coloque un nuevo **tubo café (CPD)** en la parte inferior de los ensamblados del pentágono verdes. Fije el **tubo café (CPD)** y los **tubos verdes (CPC)** a la unión existente sustituyendo el tornillo y la tuerca de seguridad de brida. Apriete completamente.

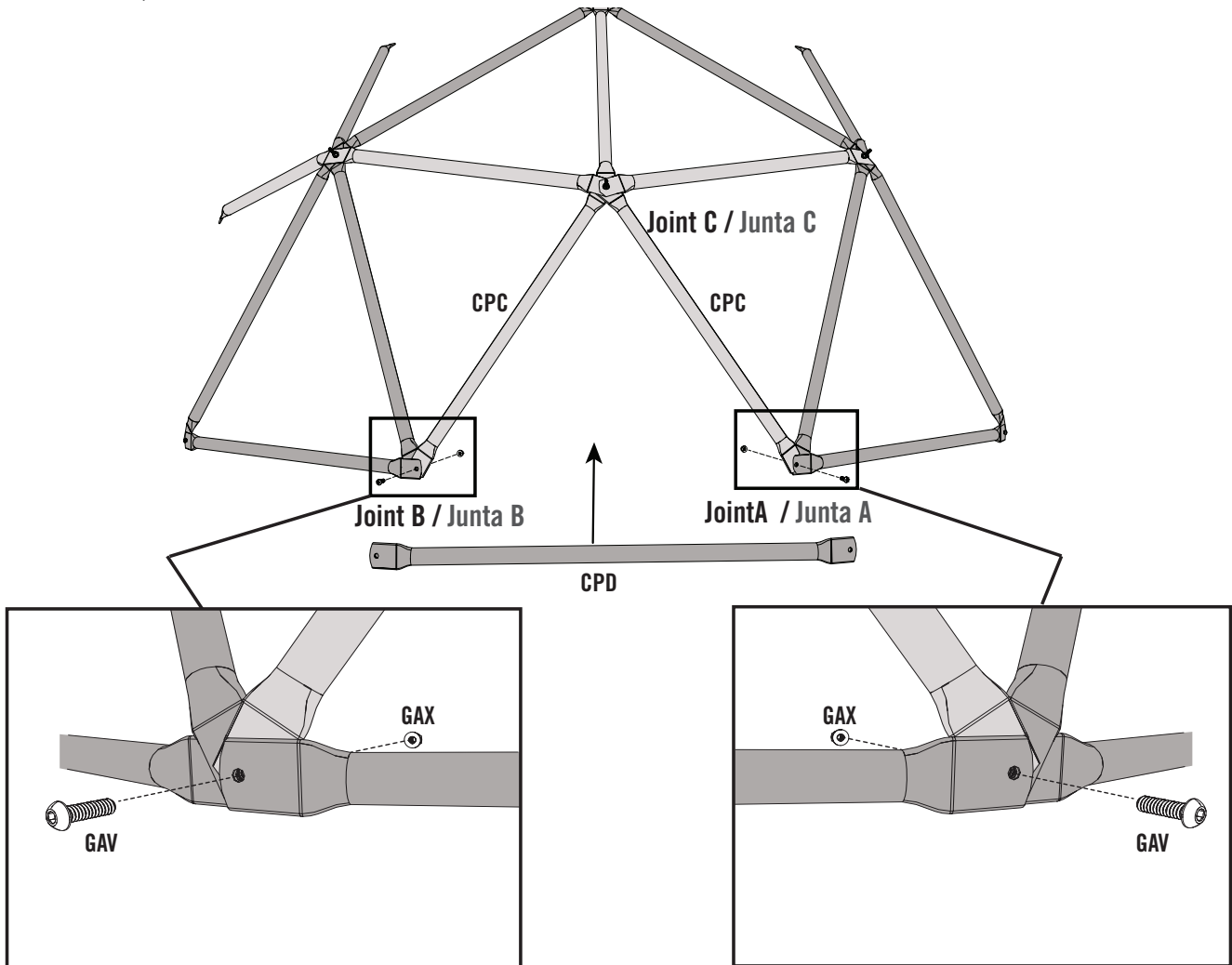

- *Make sure all Bolts on the bottom go in the direction shown, with the head of the Bolt on the outside, to prevent injury.*
- *Assurez-vous que les boulons dans le bas sont dans la direction montrée, avec la tête du boulon vers l'extérieur afin de prévenir les blessures*
- *Asegúrese de que todos los Tornillos de la parte inferior vayan en la dirección mostrada, con la cabeza del Tornillo hacia afuera para evitar lesiones.*

## ► SECTION 1 (CONTINUED) / SECTION 1 (SUITE) / SECCIÓN 1 (CONTINUACIÓN)

TOOLS AND HARDWARE REQUIRED / OUTILS ET QUINCAILLERIE REQUIS / INSTRUMENTAL Y HERRAJE REQUERIDOS

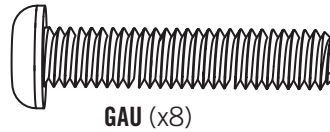
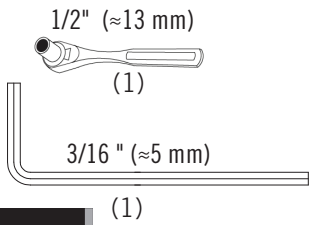

# 1.6

- Add one of the assemblies completed in step 1.2 to the assembly completed in step 1.5. Use the instructions from steps 1.3, 1.4, and 1.5 to attach the assemblies. Continue adding the assemblies from step 1.2 to complete the circle.
- Ajoutez un des assemblages complétés à l'étape 1,2 à l'assemblage complété à l'étape 1,5. Utilisez les instructions des étapes 1,3, 1,4 et 1,5 pour attacher les assemblages. Continuez d'ajouter les assemblages de l'étape 1,2 afin de former un cercle complet.
- Añada uno de los ensamblados terminados en el paso 1,2 al ensamblado terminado en el paso 1,5. Siga las instrucciones de los pasos 1,3, 1,4, y 1,5 para sujetar los ensamblados. Continúe añadiendo los ensamblados del paso 1,2 para terminar el círculo.

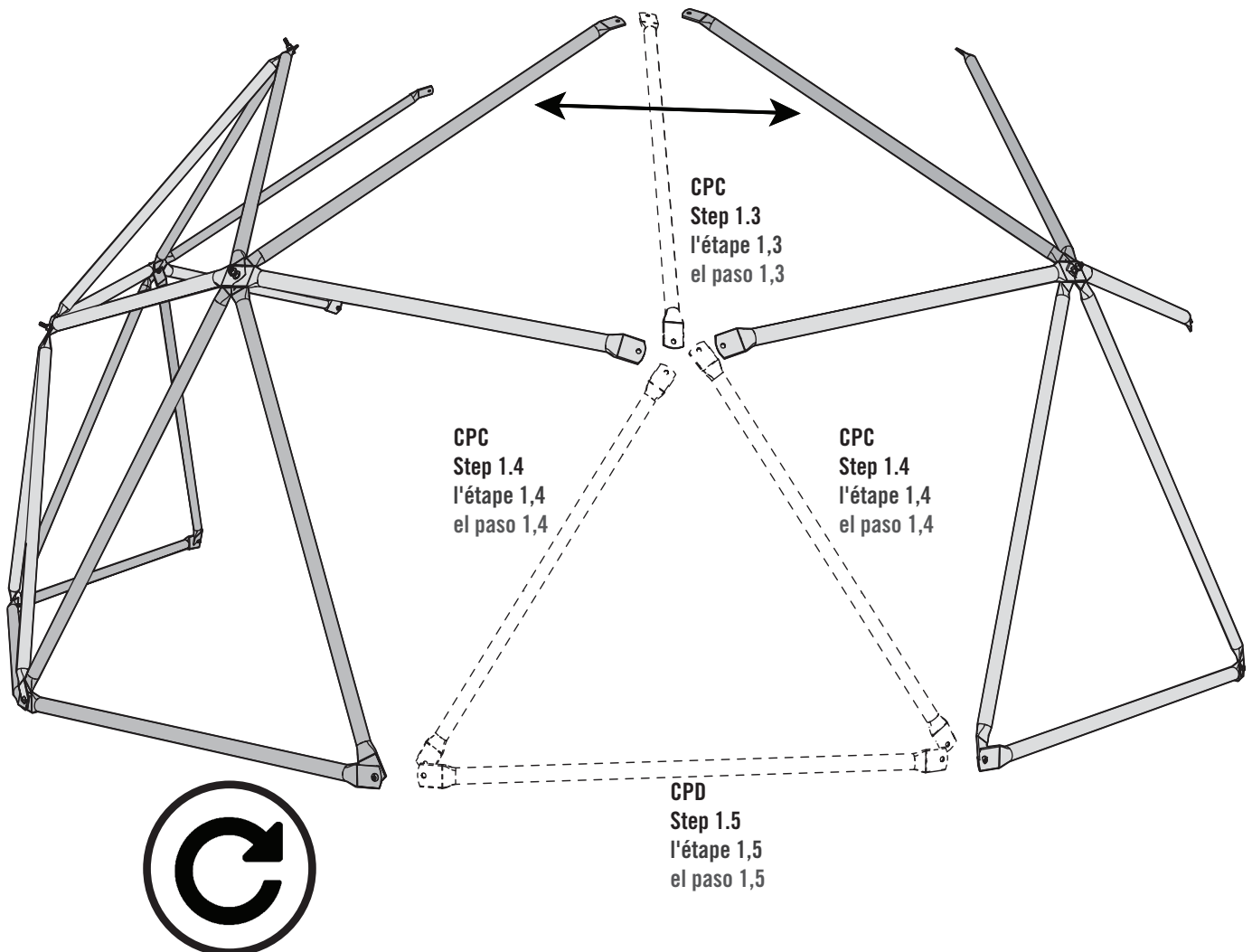

## ► SECTION 1 (CONTINUED) / SECTION 1 (SUITE) / SECCIÓN 1 (CONTINUACIÓN)

TOOLS AND HARDWARE REQUIRED / OUTILS ET QUINCAILLERIE REQUIS / INSTRUMENTAL Y HERRAJE REQUERIDOS



### 1.7

- Once all steps through 1.6 are completed, the Climbing Dome will resemble the following image:
- Après avoir terminé les étapes 1.1 – 1.6, le dôme d'escalade ressemblera l'image suivante :
- Después de terminar los pasos 1.1 – 1.6, el domo de escalada se parecerá a la imagen siguiente:

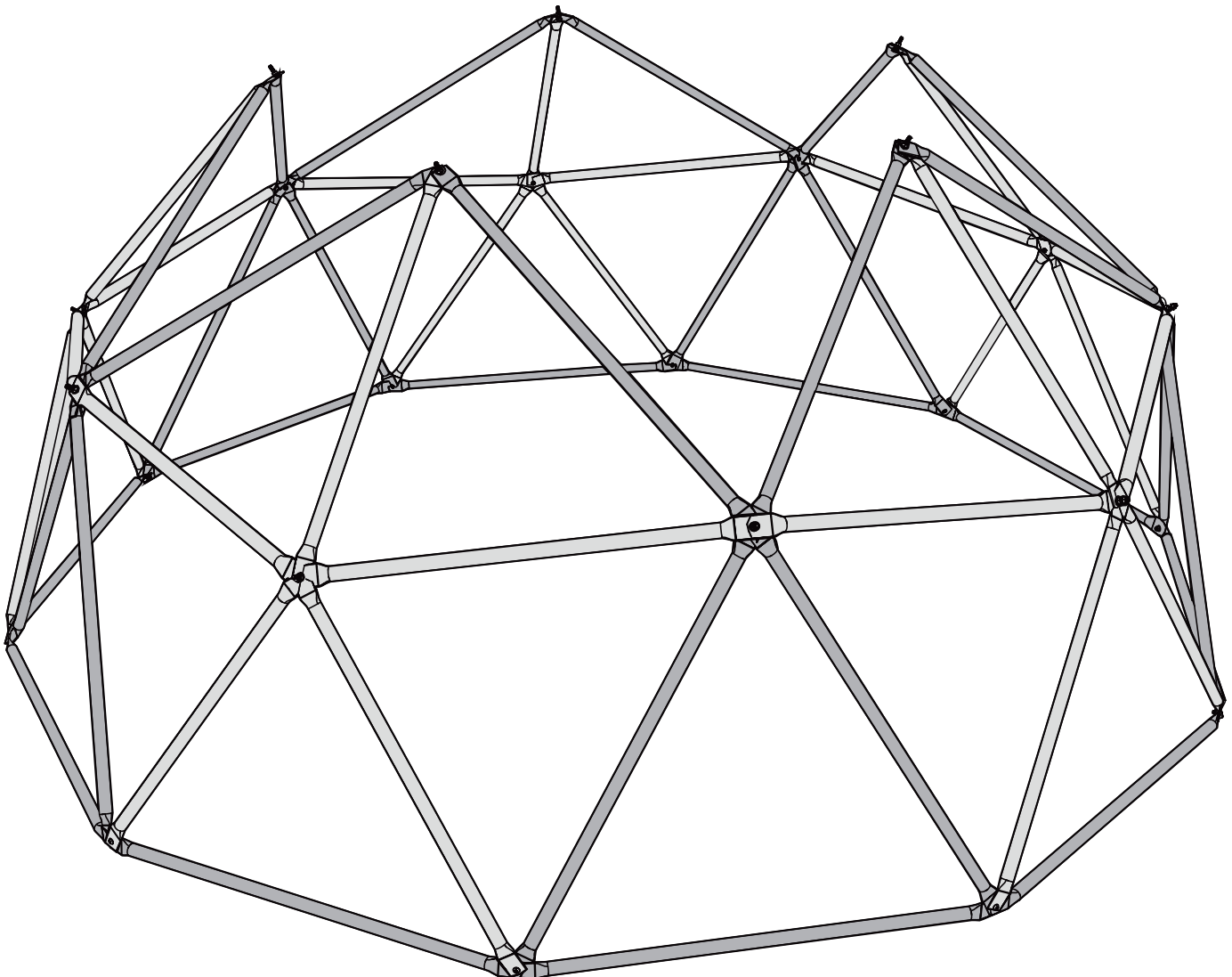

## ► SECTION 1 (CONTINUED) / SECTION 1 (SUITE) / SECCIÓN 1 (CONTINUACIÓN)

TOOLS AND HARDWARE REQUIRED / OUTILS ET QUINCAILLERIE REQUIS / INSTRUMENTAL Y HERRAJE REQUERIDOS



# 1.8

- Remove the **Flange Nut (GAW)** at Joint D. Place the added **Green Tube (CPF)** over the **Bolt (GAU)**, and two **Brown Tubes (CPE)** in the order indicated. Finger-tighten the **Flange Nut (GAW)**.
- Retirez l'**écrou à bride (GAW)** de l'assemblage D. Placez le **tube vert ajouté (CPF)** sur le **boulon (GAU)** et deux **tubes marron (CPE)** dans l'ordre indiqué. Serrez à la main l'**écrou à bride (GAW)**.
- Retire la **tuerca de brida (GAW)** en la unión D. Coloque el **tubo verde (CPF)** sobre el **tornillo (GAU)**, y dos **tubos cafés (CPE)** en el orden indicado. Apriete con los dedos la **tuerca de brida (GAW)**.

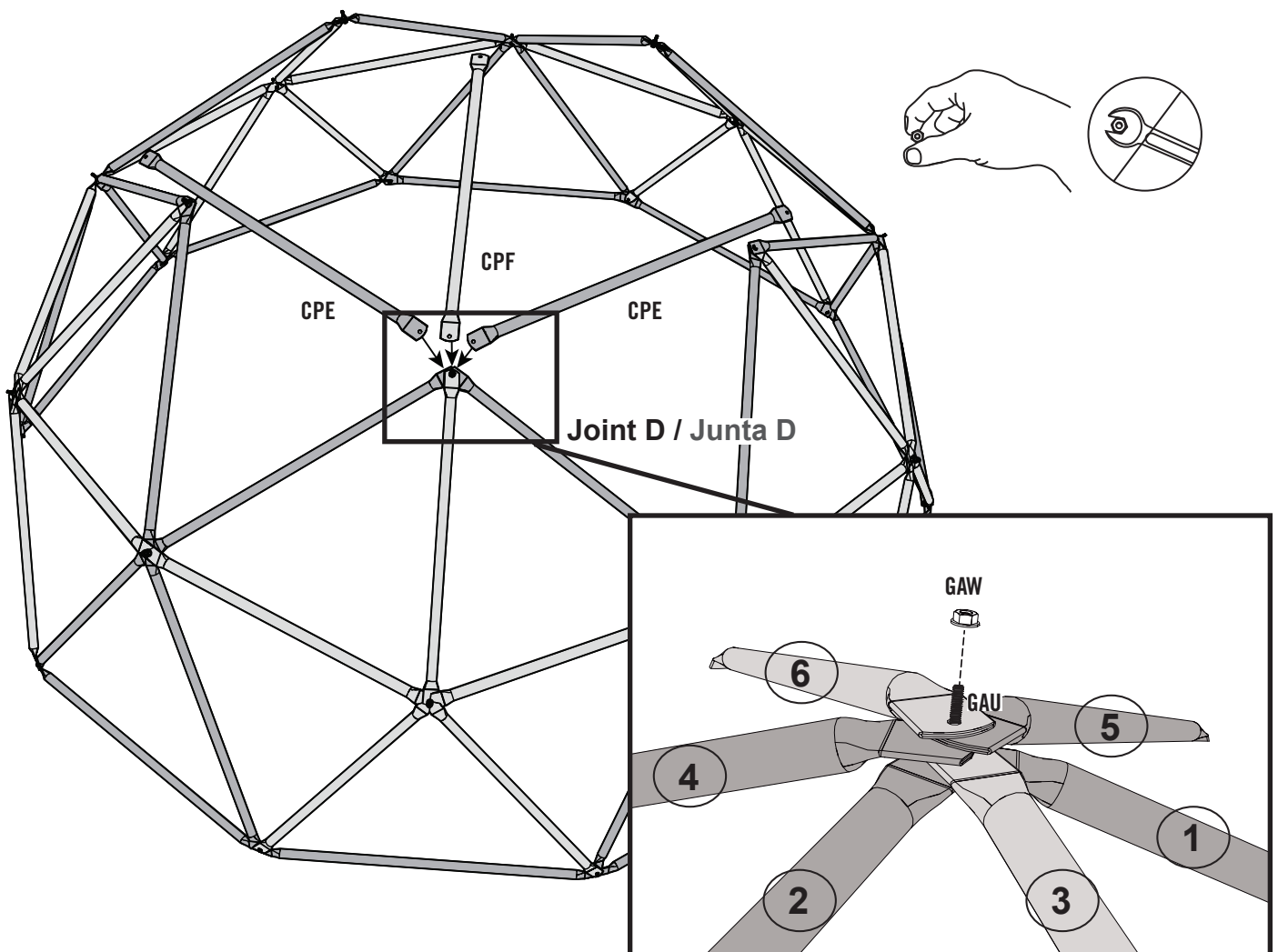

## ► SECTION 1 (CONTINUED) / SECTION 1 (SUITE) / SECCIÓN 1 (CONTINUACIÓN)

TOOLS AND HARDWARE REQUIRED / OUTILS ET QUINCAILLERIE REQUIS / INSTRUMENTAL Y HERRAJE REQUERIDOS



### 1.9

- Remove the **Flange Nut (GAW)** at the next Joint D. Place the added **Green Tube (CPF)** and a **Brown Tube (CPE)** over the **Bolt (GAU)**, in the order indicated. Finger-tighten the **Flange Nut (GAW)**. *Repeat this step for the next two D Joints.*
- Retirer l'**écrou à bride (GAW)** au prochain joint D. Placer le **tube vert (CPF)** ajouté et un **tube marron (CPE)** sur le **boulon (GAU)** dans l'ordre indiqué. Ne serrer l'**écrou à bride (GAW)** qu'à la main en ce moment. *Répéter cette étape pour les deux prochains joints « D ».*
- Retirar la **tuerca de brida (GAW)** de la próxima junta D. Colocar el **tubo verde (CPF)** añadido y el **tubo marrón (CPE)** sobre el **perno (GAU)** en el orden indicado. Apretar la **tuerca de brida (GAW)** sólo a mano en este momento. *Repetir este paso para las dos próximas juntas «D».*

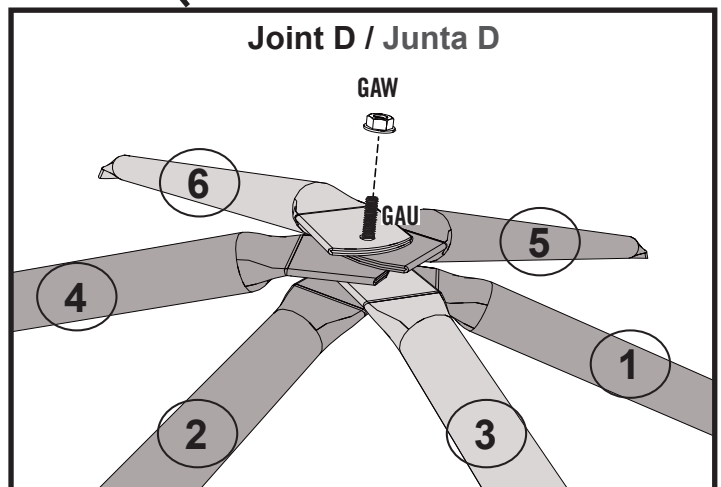
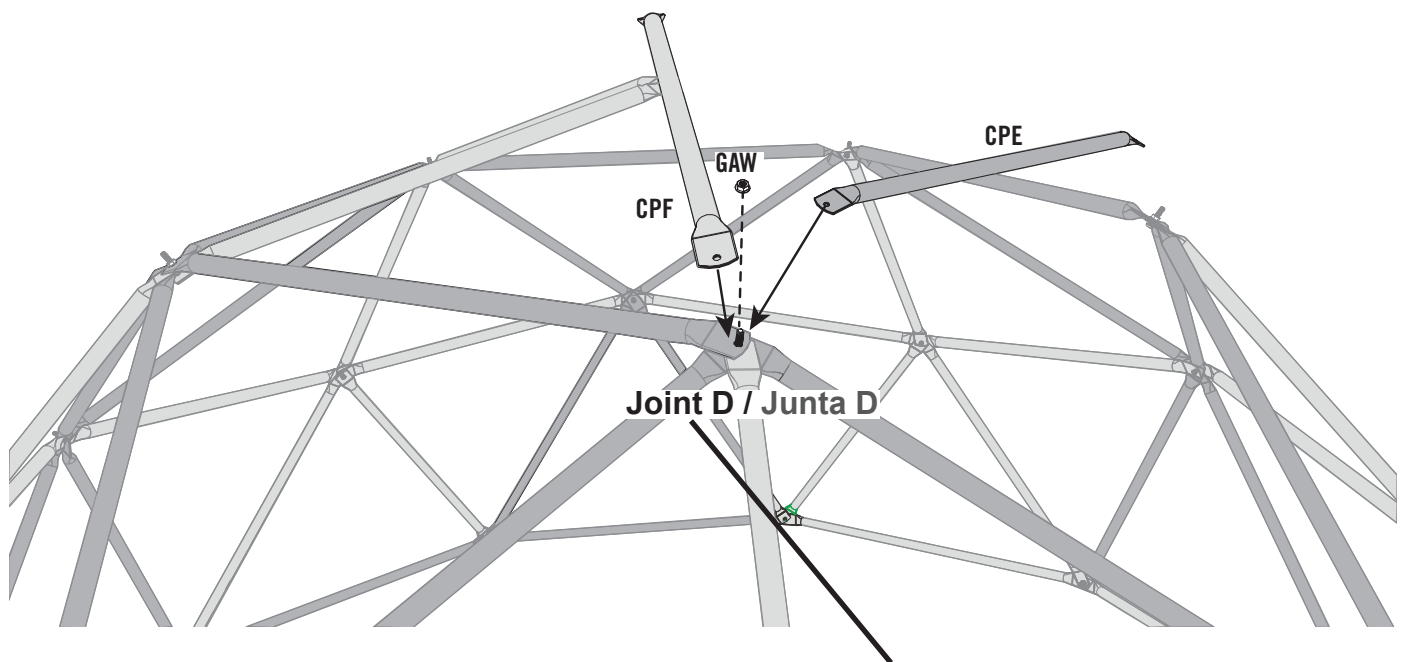

## ► SECTION 1 (CONTINUED) / SECTION 1 (SUITE) / SECCIÓN 1 (CONTINUACIÓN)

TOOLS AND HARDWARE REQUIRED / OUTILS ET QUINCAILLERIE REQUIS / INSTRUMENTAL Y HERRAJE REQUERIDOS



# 1.10

- Remove the **Flange Nut (GAW)** at the final Joint D. Place the last **Green Tube (CPF)** over the **Bolt (GAU)** in the order indicated. Replace and tighten the **Flange Nut (GAW)**.
- Retirer l'écrou à bride (**GAW**) du joint D final. Placer le dernier tube vert (**CPF**) sur le boulon (**GAU**) dans l'ordre indiqué. Remplacer et serrer l'écrou à bride (**GAW**).
- Retirar la tuerca de brida (**GAW**) de la junta D final. Colocar el último tubo verde (**CPF**) sobre el perno (**GAU**) en el orden indicado. Reemplazar y apretar la tuerca de brida (**GAW**).

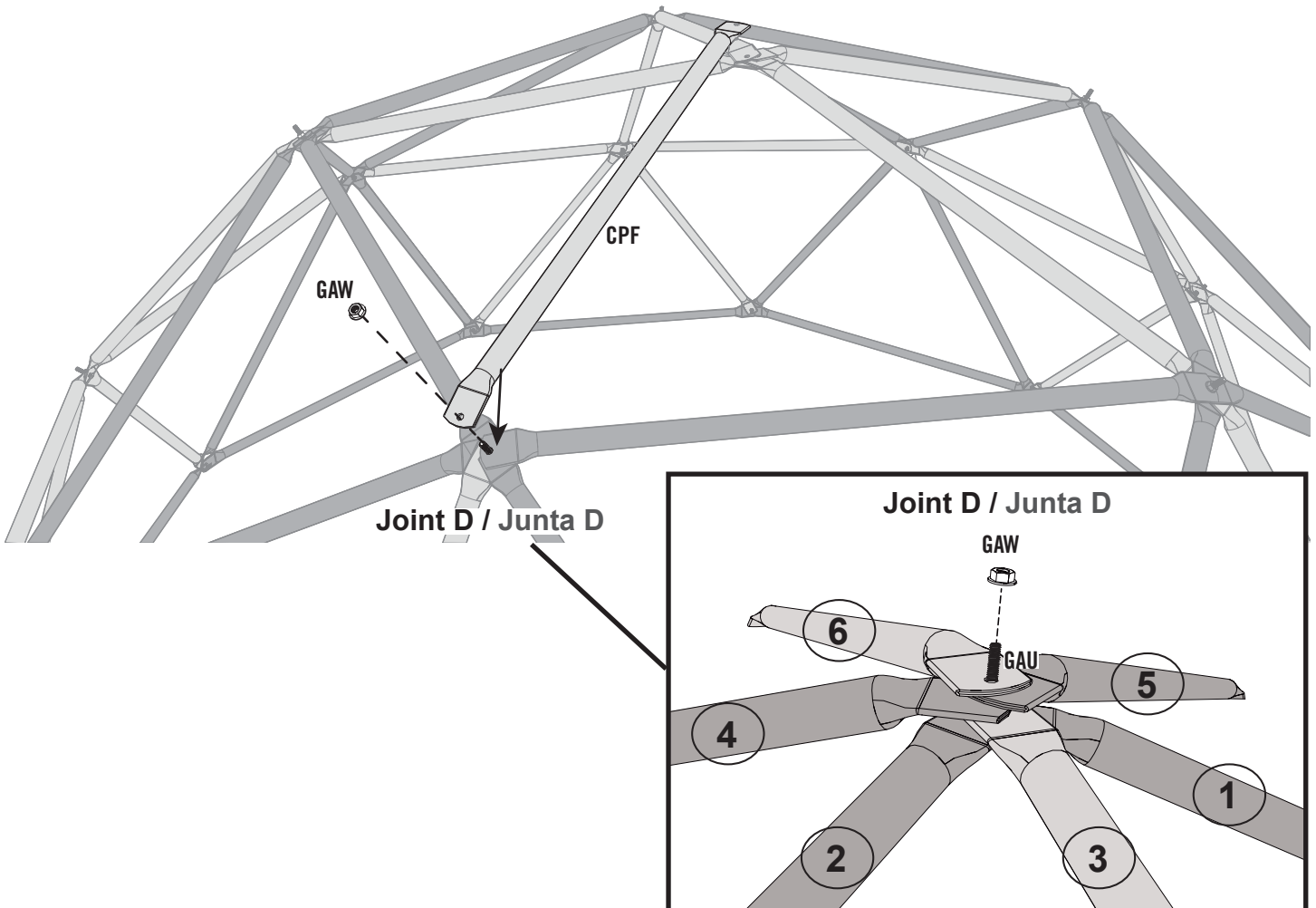

## ► SECTION 1 (CONTINUED) / SECTION 1 (SUITE) / SECCIÓN 1 (CONTINUACIÓN)

TOOLS AND HARDWARE REQUIRED / OUTILS ET QUINCAILLERIE REQUIS / INSTRUMENTAL Y HERRAJE REQUERIDOS

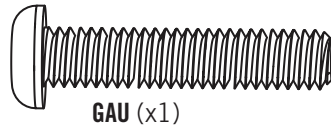
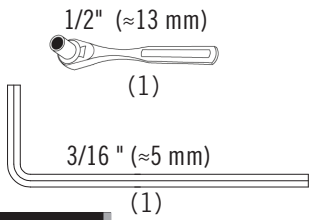

### 1.11

- Connect the five **Green Tubes (CPF)** at the top by sliding a **Bolt (GAU)** through the five Green Tubes in the order shown. Secure with a **Flange Nut (GAW)**. **Tighten completely.**
- Connectez les cinq **tubes verts (CPF)** en haut en faisant glisser un **boulon (GAU)** à travers les cinq tubes verts dans l'ordre indiqué. Fixez avec un écrou à bride **(GAW)**. **Serrez complètement.**
- Conecte los cinco **tubos verdes (CPF)** en la parte superior deslizando un **tornillo (GAU)** a través de los cinco tubos verdes en el orden indicado. Fije con una **tuerca de brida (GAW)**. **Apriete completamente.**

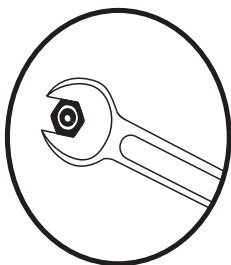
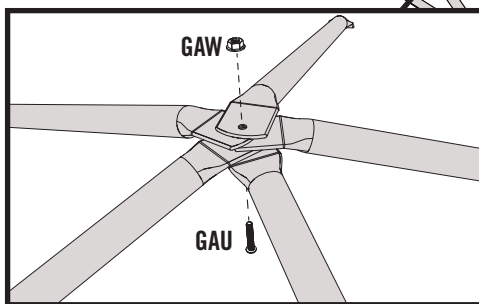
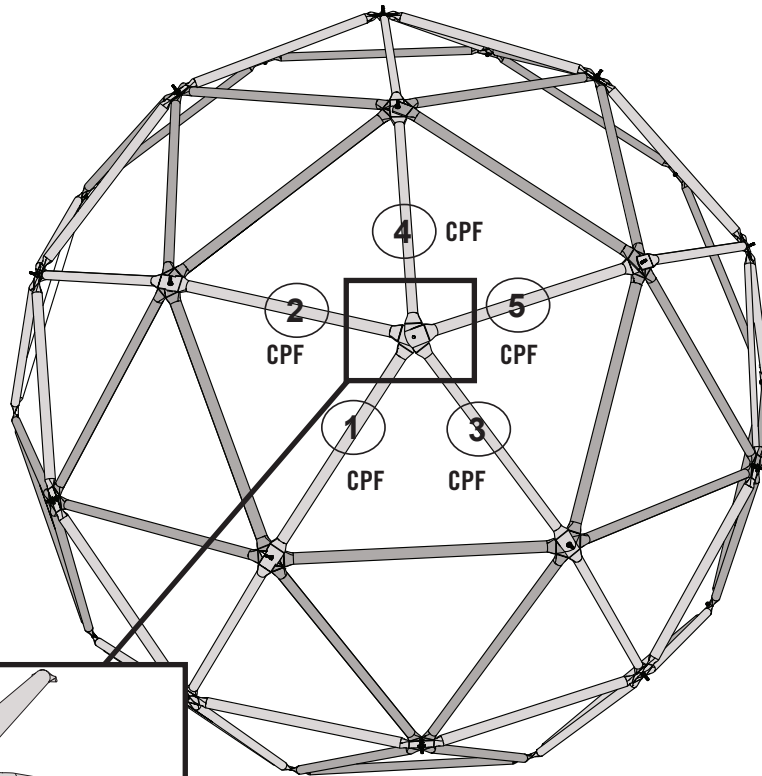

- *Tighten completely*
- *Serrez complètement.*
- *Apriete completamente.*

### ! CAUTION / ATTENTION / PRECAICIÓN

Check and tighten all bolts. Do not allow children to play on the Climbing Dome before the handholds are in place.

Vérifiez et serrez tous les boulons. Ne laissez pas les enfants jouer sur le Climbing dome avant que les poignées ne soient installées.

Revise y apriete todos los tornillos. No permita que jueguen los niños en el Climbing dome antes de que estén colocados los asideros.



## ► SECTION 1 (CONTINUED) / SECTION 1 (SUITE) / SECCIÓN 1 (CONTINUACIÓN)

TOOLS AND HARDWARE REQUIRED / OUTILS ET QUINCAILLERIE REQUIS / INSTRUMENTAL Y HERRAJE REQUERIDOS

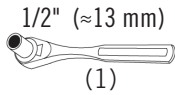

### 1.12

- Attach **Handholds (CPB)** to each of the joints not touching the ground. Attach the handholds by sliding a **Washer (ARL)** and a handhold over the **Bolt (GAU)**. Line up the notch on the bottom of the Handhold with the tube on the top of the joint. Secure each Handhold with a **Flange Locknut (GAX)**. Tighten completely.
- Attachez les **poignées (CPB)** à chacun des assemblages ne touchant pas le sol. Fixez les poignées en glissant une **rondelle (ARL)** et une poignée sur le **boulon (GAU)**. Alignez l'encoche située au bas de la poignée avec le tube situé en haut de l'assemblage. Sécurisez chaque poignée avec un **écrou à embase (GAX)**. Serrez complètement.
- Sujete los **asideros (CPB)** en cada unión sin tocar el suelo. Fije los asideros por deslizar una **rondana (ARL)** y un asidero sobre el **tornillo (GAU)**. Alinee la muesca en la parte inferior del asidero con el tubo en la parte superior de la unión. Fije cada asidero con una **tuerca de seguridad de brida (GAX)**. Apriete completamente.

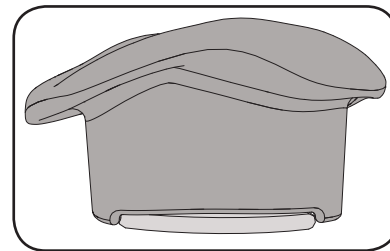

Handhold notch fits over the top of the  
Tube joint

Les encoches de la poignée s'insèrent  
sur le dessus du joint du tube.

La muesca del asidero embona en la  
parte superior de la junta del Tubo.

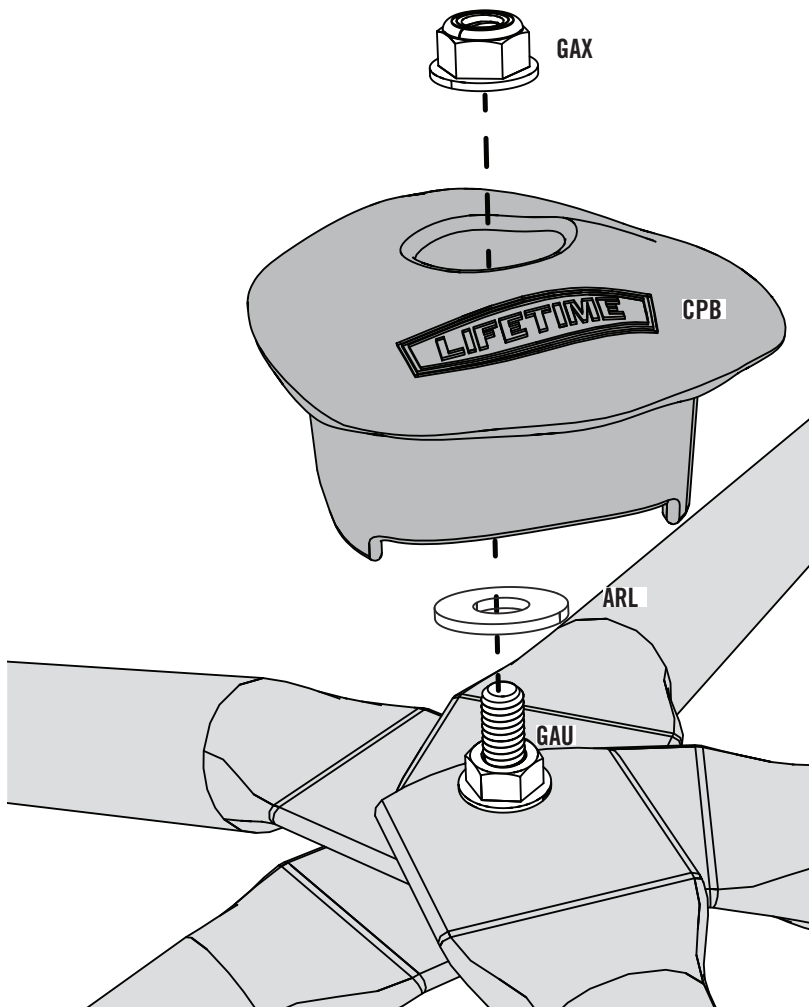

#### ⚠ WARNING / ADVERTISSMENT / ADVERTENCIA

Before allowing children to play, ensure handholds are in place and secure. Replace broken handholds and all other broken components immediately. Do not allow children to play on damaged equipment.

Avant de permettre aux enfants de jouer, assurez-vous que les poignées sont installées et sécuritaires. Remplacez les poignées et tous les autres éléments cassés immédiatement. Ne laissez pas les enfants jouer sur un équipement endommagé.

Antes de permitir jugar a los niños, garantice que estén colocados y asegurados los asideros. Reemplace los asideros y todos los otros componentes inservibles inmediatamente. No permita que los niños jueguen en equipo.



## MAINTENANCE INSTRUCTIONS

If routine checks and maintenance procedures are not done, the equipment could overturn and/or become a hazard.

### **At the beginning of each play season:**

- Tighten all hardware.
- Lubricate all metallic moving parts.
- Check all protective coverings on bolts, pipes, edges and corners. Replace if they are loose, cracked or missing.
- Check all moving parts including swing seats, ropes, cables and chains for wear, rust or other deterioration. Contact customer service for replacement parts.
- Check metal parts for rust. If found, sand and repaint using a non-lead-based paint meeting the requirements of 16 CFR 1303.
- Reinstall any plastic parts, such as swing seats or any other items that have been removed for the cold season.
- Rake and check depth of loose-fill protective surfacing materials to prevent compaction and to maintain appropriate depth. Replace as necessary. (See page 7)

### **Twice a month during play season:**

- Tighten all hardware.
- Check all protective coverings on bolts, pipes, edges and corners. Replace if they are loose, cracked or missing.
- Rake and check depth of loose-fill protective surfacing materials to prevent compaction and to maintain appropriate depth. Replace as necessary. (See page 7)

### **Once a month during play season:**

- Lubricate all metallic moving parts.
- Check all moving parts including swing seats, ropes, cables and chains for wear, rust or other deterioration. Contact customer service for replacement parts.

### **At the end of each play season or when the temperature drops below 40°F (5°C):**

- Remove plastic swing seats and other items and take them indoors or do not use.
- Rake and check depth of loose-fill protective surfacing materials to prevent compaction and to maintain appropriate depth. Replace as necessary. (See page 7)
- If the warning sticker is illegible, destroyed, or removed, contact the Customer Service Department at 1-800-225-3865 for a replacement.

**Disposal Instructions:** *Disassemble and dispose of the playground equipment in such a way that no unreasonable hazards will exist at the time the equipment is discarded. Follow all local disposal requirements.*

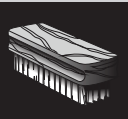

## INSTRUCTIONS DE L'ENTRETIEN

Si des vérifications routinières et des procédures de maintenance ne sont pas assurés, l'équipement pourrait se renverser et/ou devenir dangereux.

### **À la commencement de chaque saison de jouer :**

- Serrez tous les accessoires.
- Lubrifiez tous les pièces en métal mobiles.
- Vérifiez tous les recouvrements sur les boulons, tuyauterie, bords, et angles. Remplacez-les s'ils sont lâches, fendus, ou disparus.
- Vérifiez tous les pièces mobiles y compris les balançoires, cordes, câbles, et chaînes pour l'usure, rouille ou autre détérioration. Veuillez contacter notre Service à clientèle pour obtenir les pièces de remplacement.
- Vérifiez les pièces en métal pour rouille. S'il y a de rouille, frottez-les et repeignez-les en utilisant une peinture sans plomb qui remplit les exigences de qualité de 16 CFR 1303.
- Réinstallez des pièces en plastique, telle comme les balançoires ou des autres pièces enlevées pour la saison froide.
- Ratissez et vérifiez la profondeur des revêtements de sécurité en caoutchouc pour prévenir compactage y pour maintenir la profondeur appropriée. Remplacez-les s'il est nécessaire. (Voyez page 9)

### **Deux fois à mois pendant la saison de jouer :**

- Serrez tous les accessoires.
- Vérifiez tous les recouvrements sur les boulons, tuyauterie, bords, et angles. Remplacez-les s'ils sont lâches, fendus, ou disparus.
- Ratissez et vérifiez la profondeur des revêtements de sécurité en caoutchouc pour prévenir compactage y pour maintenir la profondeur appropriée. Remplacez-les s'il est nécessaire. (Voyez page 9)

### **Une fois à mois pendant la saison de jouer :**

- Lubrifiez tous les pièces en métal mobiles.
- Vérifiez tous les pièces mobiles y compris les balançoires, cordes, câbles, et chaînes pour l'usure, rouille ou autre détérioration. Veuillez contacter notre Service à clientèle pour obtenir les pièces de remplacement.

### **À la fin de chaque saison de jouer ou lorsque la température baisse au-dessous de 5° C (40° F) :**

- Enlevez les balançoires en plastique ou des autres pièces, et rangez-les à l'intérieur ou n'utilisent pas.
- Ratissez et vérifiez la profondeur des revêtements de sécurité en caoutchouc pour prévenir compactage y pour maintenir la profondeur appropriée. Remplacez-les s'il est nécessaire. (Voyez page 9)
- Si l'auto-adhésif est illisible, détruit, ou enlevé, veuillez contacter notre Département de service à clientèle au 1.800.225.3865 pour obtenir un auto-adhésif de remplacement.

**Instructions de Disposition :** *Désassemblez et disposez de l'équipement de terrain de jeu de telle façon qu'aucun danger n'existera au moment où l'équipement est jeté. Suivez toutes les exigences de disposition locales.*



## INSTRUCCIONES DE MANTENIMIENTO

Si no se realizan revisiones y mantenimiento de rutina, el equipo podría voltearse y/o volverse peligroso.

### **Al comienzo de cada temporada de juegos:**

- Apriete todos el herraje.
- Lubrique todas las piezas móviles metálicas.
- Compruebe todas las cubiertas protectoras en los pernos, tubos, bordes y esquinas. Sustituya los elementos que estén flojos, agrietados o que falten.
- Verifique todas las piezas móviles incluyendo asientos de columpio, cuerdas, cables y cadenas en busca de desgaste, corrosión u otros deterioros. Póngase en contacto con el servicio de atención al cliente para solicitar piezas de repuesto.
- Verifique si existe oxidación en las piezas de metal. Si encuentra oxidación, lije y repinte con una pintura que no sea fabricada a base de plomo la cual cumpla los requisitos de 16 CFR 1303.
- Reinstale las piezas de plástico, tales como asientos de columpio u otros elementos que fueron retirados para la temporada de fríos.
- Haga un rastrillado y compruebe la profundidad de materiales protectores de relleno suelto para evitar la compactación y mantener la profundidad adecuada. Reemplace cada vez que sea necesario. (Ver página 11.)

### **Dos veces al mes durante la temporada de juegos:**

- Apriete todo el herraje.
- Compruebe todas las cubiertas protectoras en los pernos, tubos, bordes y esquinas. Sustituya los elementos que estén flojos, agrietados o que falten.
- Haga un rastrillado y compruebe la profundidad de materiales protectores de relleno suelto para evitar la compactación y mantener la profundidad adecuada. Reemplace cada vez que sea necesario. (Ver página 11.)

### **Una vez al mes durante la temporada de juegos:**

- Lubrique todas las piezas móviles metálicas.
- Verifique todas las piezas móviles incluyendo asientos de columpio, cuerdas, cables y cadenas en busca de desgaste, corrosión u otros deterioros. Póngase en contacto con el servicio de atención al cliente para solicitar piezas de repuesto.

### **Al final de cada temporada de juegos o cuando la temperatura descienda por debajo de 40oF (5°C):**

- Retire los asientos de plástico del columpio y otros elementos y llévelos a un lugar cerrado o deje de usarlos.
- Haga un rastrillado y compruebe la profundidad de materiales protectores de relleno suelto para evitar la compactación y mantener la profundidad adecuada. Reemplace cada vez que sea necesario. (Ver página 11.)
- Si la etiqueta de advertencia es ilegible, está destruida o se retiró, contacte al Departamento de Servicio al Cliente al 1-800-225-3865 para obtener un reemplazo.

**Instrucciones de desecho:** *Desarme y deseche el equipo de juegos de tal forma que no existan peligros inminentes al momento de desechar el equipo. Siga todos los requisitos de desecho locales.*



## REGISTER YOUR PRODUCT ONLINE AT WWW.LIFETIME.COM

At Lifetime®, we are committed to providing innovative and quality products. While registering, you will have the opportunity to give us your feedback. Your input is valuable to us.

- You can also opt in to receive new product notifications or promotions.
- In the unlikely event of a product recall or safety modification, your registration provides the information we need to notify you directly.
- Registration is fast, easy, and completely voluntary.

### LIFETIME'S PROMISE TO YOU:

*Maintaining your privacy is our long-standing policy at Lifetime®. And you can rest assured that Lifetime® will not sell or provide your personal data to third parties, or allow them to use your personal data for their own purposes.*

We invite you to read our privacy policy at [www.lifetime.com](http://www.lifetime.com).

**REGISTER today!**



## ENREGISTREZ VOTRE ARTICLE EN LIGNE CHEZ NOUS À WWW.LIFETIME.COM

À Lifetime®, nous sommes engagés à fournir des produits innovants et de qualité. Lors de l'enregistrement, vous aurez l'occasion de nous donner votre avis. Vos remarques sont précieuses pour nous.

- Vous pouvez aussi vous engager pour recevoir notifications d'articles nouveaux et promotions.
- En cas improbable de retrait de produit du marché ou de modification affectant la sécurité, votre enregistrement nous fournit l'information nécessaire de vous contacter directement.
- L'enregistrement est rapide, simple, et complètement volontaire.

### LA PROMESSE DE LIFETIME® À VOUS :

*À Lifetime®, l'entretien de votre confidentialité est notre politique de longue date. Et vous pouvez être sûr que Lifetime® ne vendra pas ni fournira pas vos données personnelles à d'autres tiers, ou les permettra d'utiliser vos données personnelles à leur propres fins.*

Nous vous invitons à lire notre politique de confidentialité à [www.lifetime.com](http://www.lifetime.com).

**ENREGISTREZ aujourd'hui !**



## REGISTRE SU PRODUCTO EN LÍNEA EN WWW.LIFETIME.COM

À Lifetime®, estamos comprometidos a proporcionar productos de calidad e innovadores. Al registrar, tendrá la oportunidad de darnos su opinión. Su opinión es muy valiosa para nosotros.

- Se puede optar inclusión también para recibir notificaciones de nuevos productos o promociones.
- En el caso poco probable de una retirada de un producto o modificación de seguridad, su registro nos provee la información necesario de notificarle directamente.
- El registro es rápido, fácil, y completamente voluntario.

### LA PROMESA DE LIFETIME® A USTED:

*Mantener su privacidad, es nuestro viejo acuerdo político a Lifetime®. Y puede tener la seguridad de que Lifetime® no venderá ni proveerá sus datos personales a otros terceros, ni les permitirá usar sus datos personales para sus propias intenciones.*

Le invitamos a leer nuestra política de privacidad en [www.lifetime.com](http://www.lifetime.com).

**¡REGÍSTRELO hoy!**



## WARNING STICKER / IDENTIFICATEUR DE PIÈCES / IDENTIFICADOR DE PIEZAS

### **WARNING / AVERTISSEMENT/ ADVERTENCIA**

- **THIS PRODUCT IS INTENDED FOR USE BY CHILDREN FROM AGES 3 TO 10 AND IS FOR RESIDENTIAL USE ONLY.**
- On-site adult supervision should be provided for children of all ages.
- The maximum number of occupants that may safely use the entire playset is six with a maximum weight of 600 pounds (272 kg).
- This product is intended for outdoor use only.
- Risk of serious head injury or death due to falls from equipment placed over hard surfaces.
- Risk of using helmets and other items that can wrap around a child's neck, become entangled or entrapped by the equipment, and lead to strangulation or death.
- **CE PRODUIT EST CONÇU POUR L'USAGE PAR DES ENFANTS ÂGÉS DE 3 À 10 ANS. CE PRODUIT EST RÉSERVÉ SEULEMENT À UN USAGE PERSONNEL.**
- La supervision d'un adulte devrait être assurée pour enfants de tous âges.
- Il ne devrait jamais y avoir plus de six occupants dans toute l'aire de jeu et le poids combiné des occupants ne devrait pas dépasser 272 kg (600 lb).
- Ce produit est conçu pour usage en extérieurs seulement.
- Risque de blessures graves à la tête ou de mort dues à des chutes de l'équipement mis sur une surface dure.
- Risque de porter les casques et autres articles qui peuvent enrouler autour du cou d'un enfant, devenir enchevêtrés ou piégés par l'équipement, et causer l'étranglement ou mort.
- **ESTE PRODUCTO ES PARA NIÑOS DE 3 A 10 AÑOS DE EDAD. ESTE PRODUCTO ES SOLO PARA USO RESIDENCIAL.**
- Debe existir supervisión de un adulto en el lugar para niños de todas las edades.
- El mayor número de ocupantes que puede usar de manera segura todo el set de juego es seis con un peso no mayor a 272 kg (600 libras).
- Este producto está diseñado sólo para uso en exteriores.
- Riesgo de una lesión craneal grave o de muerte debido a las caídas de equipo ubicado en superficies duras.
- Riesgo de llevar yelmos y otros artículos que pueden envolver el cuello de un niño, devenir enredados o atrapados por el equipo, y causar estrangulación o muerte.

1196242\_B

Lifetime Products, Inc. PO Box 160010 • Freepoint Center, Bldg. D-11 • Clearfield, UT 84016 • USA • 1-800-225-3865 6/27/2019



**NOTES / REMARQUES / NOTAS**

A large, empty white rectangular area intended for writing notes or remarks.



**NOTES / REMARQUES / NOTAS**





## 1-YEAR LIMITED FACTORY WARRANTY

**THE MANUFACTURER RESERVES THE RIGHT TO MAKE SUBSTITUTIONS TO WARRANTY CLAIMS IF PARTS ARE UNAVAILABLE OR OBSOLETE.**

1. Lifetime Playground systems are warranted to the original purchaser to be free from defects in material or workmanship for a period of one year from the date of original retail purchase. The word “defects” is defined as imperfections that impair the use of the product. Defects resulting from misuse, abuse or negligence will void this warranty. This warranty does not cover defects due to improper installation, alteration or accident. This warranty does not cover damage caused by vandalism, rusting, “acts of nature” or any other event beyond the control of the manufacturer.
2. This warranty is nontransferable and is expressly limited to the repair or replacement of defective playground equipment. If the equipment is defective within the terms of this warranty, Lifetime Products, Inc. will repair or replace defective parts at no cost to the purchaser. Shipping charges to and from the factory are not covered and are the responsibility of the purchaser. labor charges and related expenses for removal, installation or replacement of the playground system or its components are not covered under this warranty.
3. This warranty does not cover scratching or scuffing of the product that may result from normal usage. In addition, defects resulting from intentional damage, negligence or unreasonable use will void this warranty.
4. Liability for incidental or consequential damages is excluded to the extent permitted by law. While every attempt is made to embody the highest degree of safety in all equipment, freedom from injury cannot be guaranteed. The user assumes all risk of injury resulting from the use of this product. All merchandise is sold on this condition, and no representative of the company may waive or change this policy.
5. This product is not intended for institutional or commercial use; Lifetime Products, Inc. does not assume any liability for such use. Institutional or commercial use will void the warranty.
6. This warranty is expressly in lieu of all other warranties, expressed or implied, including warranties of merchantability or fitness for use to the extent permitted by federal, state or provincial law. Neither Lifetime Products, Inc., nor any representative assumes any other liability in connection with this product. This warranty gives you specific legal rights, and you may also have other rights which vary from state to state and province to province.

**\*WARRANTY IS ONLY VALID IN THE UNITED STATES AND CANADA.**

### **PLEASE INCLUDE YOUR DATED SALES RECEIPT AND PHOTOGRAPHS OF DAMAGED PARTS.**

REPORT PRODUCT DEFECTS IN WRITING TO:

Lifetime Products, Inc., PO Box 160010 Clearfield, UT 84016-0010

or call 1-800-225-3865 M–F 7 a.m. to 5 p.m. MST.

\*\*Call, or visit us on our website for Saturday hours\*\*

### **REGISTER YOUR PRODUCT FOR QUICKER CUSTOMER SERVICE.**

Visit [www.lifetime.com](http://www.lifetime.com) or call 1-800-225-3865 to register your product today.



[www.lifetime.com](http://www.lifetime.com)



## GARANTIE DE FABRICATION LIMITÉE DE 1 AN

### LE FABRICANT SE RÉSERVE LE DROIT DE FAIRE DES SUBSTITUTIONS EN CAS DE RECOURS EN GARANTIE SI LES PIÈCES NE SONT PAS DISPONIBLES OR SONT OBSOLÈTES

1. Les terrains de jeu de Lifetime Products sont garantis pour l'acheteur original d'être libres de tout défaut de matériel ou main d'oeuvre pour une période d'un an à partir de la date d'achat originale sur la facture. Le mot « défaut » est défini comme une imperfection pouvant affecter l'utilisation du produit. Les défauts résultant d'une mauvaise utilisation, abus ou de négligence annulera cette garantie. Cette garantie ne couvre pas les défauts dus à une installation incorrecte, toute altération ou accident. Cette garantie ne couvre pas les dommages causés par du vandalisme, de la rouille, « force majeure » ou tout autre événement en dehors du contrôle du manufacturier.
2. Cette garantie est non-transférable et est expressément limitée à la réparation ou au remplacement d'équipement de terrain de jeu défectif. Si l'équipement est défectif dans les termes de cette garantie, Lifetime Products, Inc. réparera ou remplacera les pièces défectives sans frais pour l'acheteur. Les frais de livraison à et de l'usine ne sont pas couverts et sont la responsabilité de l'acheteur. Les frais de main-d'oeuvre et dépenses connexes pour l'enlèvement, installation ou remplacement du système de terrain de jeu ou ses composantes ne sont pas couverts sous cette garantie.
3. Cette garantie ne couvre pas les égratignures ou éraflures du produit pouvant résulter d'un usage normal. De plus, les défauts résultant de dommage intentionnel, négligence, utilisation non raisonnable ou si quelqu'un s'accroche au filet ou au côté annulera cette garantie.
4. Toute responsabilité pour dommages accessoires ou indirects est exclue dans la mesure où cela est permis par la loi. Même si toute tentative est faite pour incorporer le plus haut degré de sécurité dans tout équipement, la sécurité contre les blessures ne peut être garantie. L'utilisateur assume tous les risques d'accident résultant de l'utilisation de ce produit. Toute marchandise est vendue sous cette condition, et aucun représentant de la compagnie ne peut déroger à ou modifier cette politique.
5. Ce produit n'est pas conçu pour une utilisation institutionnelle ou commerciale ; Produits Lifetime Inc. n'assume aucune responsabilité pour de tels usages. L'utilisation institutionnelle ou commerciale annule cette garantie.
6. Cette garantie est expressément prioritaire sur toute autre garantie, expresse ou implicite, incluant toute garantie de valeur marchande ou adéquation pour l'utilisation dans la mesure où cela est permis par la loi provinciale ou fédérale. Ni Produits Lifetime Inc., ni ses représentants n'assument aucune autre responsabilité en relation avec ce produit. Cette garantie vous donne des droits légaux spécifiques, et vous pouvez également avoir d'autres droits qui peuvent varier d'une province à l'autre.

#### **TOUS LES RECOURS EN GARANTIE DOIVENT ÊTRE ACCOMPAGNÉS DU REÇU DE VENTE.**

FAIRE PARVENIR UN RAPPORT PAR ÉCRIT DE DÉFECTUOSITÉ DU PRODUIT A :  
Lifetime Products, Inc., PO Box 160010 Clearfield, UT 84016-0010  
ou appelez-nous au 1.800.225.3865 lundi à vendredi 0700 - 1700 (HNR)

#### **ENREGISTREZ VOTRE ARTICLE À :**

[www.lifetime.com](http://www.lifetime.com), ou appelez-nous au 1.800.225.3865 pour enregistrer votre article aujourd'hui.

#### **POUR RECOURS EN GARANTIE INTERNATIONAUX:**

Tous les recours en garantie doivent être accompagnés du reçu de vente. Faire parvenir un rapport par écrit de défectuosité du produit à votre représentant régional de ventes. Veuillez inclure votre reçu de vente daté et photographies des pièces endommagées. Pour identifier votre représentant régional — visitez [www.lifetime.com/international](http://www.lifetime.com/international)



[www.lifetime.com](http://www.lifetime.com)



## GARANTÍA DE FÁBRICA LIMITADA POR 1 AÑO

**EL FABRICANTE SE RESERVA EL DERECHO DE HACER SUSTITUCIONES EN LOS ELEMENTOS REEMPLAZADOS BAJO GARANTÍA SI LAS PIEZAS NO ESTÁN DISPONIBLES O SON OBSOLETAS.**

1. Se garantiza al comprador original que los espacios de juegos de Lifetime Products están libres de defectos en el material o la mano de obra durante un período de un año a partir de la fecha de la compra al menudeo original. La palabra «defectos» se define como las imperfecciones que afectan el uso del producto. Los defectos resultantes del uso equivocado, del abuso o de la negligencia anulan esta garantía. Esta garantía no cubre los defectos debidos a la instalación incorrecta, la alteración o a accidentes. Esta garantía no cubre el daño ocasionado por vandalismo, oxidación, «actos de la naturaleza» o cualquier otro evento más allá del control del fabricante.
2. Esta garantía es intransferible y está limitada expresamente a la reparación o el reemplazo del equipo de patio de recreo defectuoso. Si el equipo sale defectuoso dentro de los términos de esta garantía, Lifetime Products, Inc. reparará o reemplazará las piezas defectuosas sin costo para el comprador. Los gastos de envío a la fábrica y de regreso de ella no están cubiertos y son responsabilidad del comprador. Los cargos de mano de obra y los gastos relacionados para el desmontaje, instalación o vuelta a colocar del sistema de patio de recreo o sus componentes no están cubiertos por esta garantía.
3. Esta garantía no cubre los arañazos o el raspado del producto resultante del uso normal. Además, los defectos resultantes del daño intencional, negligencia, uso no razonable o de colgarse de la red o del aro anularán esta garantía.
4. La responsabilidad por daños incidentales o consecuenciales se excluye hasta donde lo permite la ley. Aunque se realizan todos los intentos para plasmar el grado de seguridad más alto en todo el equipo, no se puede garantizar la libertad de lesiones. El usuario asume todos los riesgos de lesión resultantes del uso de este producto. Toda la mercancía se vende en esta condición y ningún representante de la compañía puede no aplicar o cambiar esta política.
5. Este producto no está diseñado para uso institucional o comercial; Lifetime Products, Inc. no asume ninguna responsabilidad por tal uso. El uso institucional o comercial anula esta garantía.
6. Esta garantía expresamente sustituye a todas las demás garantías, expresadas o implícitas, incluidas las garantías de uso comercial o adecuación de uso hasta el alcance permitido por la ley Federal y estatal. Ni Lifetime Products, Inc., ni ningún representante asume ninguna otra responsabilidad en conexión con este producto. Esta garantía le concede derechos legales específicos y usted puede contar con otros derechos, los cuales varían entre estados.

**NINGUNA GARANTÍA OFRECIDA POR EL FABRICANTE ES VÁLIDA EN MÉXICO.  
TODOS LOS RECLAMOS DE GARANTÍA DEBEN ESTAR ACOMPAÑADOS POR UN RECIBO DE COMPRA**

INFORME POR ESCRITO LOS DEFECTOS EN EL PRODUCTO A:

Por favor, incluya el recibo de compra fechado y fotografías de las piezas dañadas.

Lifetime Products, Inc., PO Box 160010 Clearfield, UT 84016-0010,

o llame al 1.800.225.3865 de lunes a viernes de 0700 hasta 1700 (Hora de las Montañas)

### REGISTRE SU PRODUCTO

Visite nuestra página en Internet [www.lifetime.com](http://www.lifetime.com), o llame al 1.800.225.3865 para registrar su producto hoy.

### PARA RECLAMOS DE GARANTÍA INTERNACIONALES:

Todos los reclamos de garantía deben estar acompañados por un recibo de compra. Informe por escrito todos los reclamos de garantía a su representante regional de ventas. Favor de incluir su recibo de compra fechado y fotografías de las piezas dañadas.

Para identificar el representante de su región, visite [www.lifetime.com/international](http://www.lifetime.com/international)



[www.lifetime.com](http://www.lifetime.com)

**ENHANCE YOUR LIFETIME® PURCHASE BY ADDING ACCESSORIES OR OTHER GREAT PRODUCTS**

*To purchase accessories or other Lifetime® products, visit us at:*

***www.lifetime.com***

*Or call: 1-800-424-3865*

*7:00 am–5:00 pm (M–F) MST and 9:00 am–1:00 pm Saturday MST*

**AMÉLIOREZ VOTRE ACHAT LIFETIME® EN AJOUTANT DES ACCESSOIRES OU DES AUTRES PRODUITS**

*Pour acheter des accessoires ou des autres produits Lifetime®, rendez-vous une visite à :*

***www.lifetime.com***

*Ou appelez-nous au 1-800-424-3865*

*Du lundi au vendredi 7 h – 17 h (HNR) et samedi 9 h – 13 h (HNR)*

**MEJORE SU COMPRA LIFETIME® Y AÑADA ACCESORIOS U OTROS PRODUCTOS EXCELENTES**

*Para comprar accesorios u otros productos Lifetime® EUA, visítenos en:*

***www.lifetime.com***

*O llame al: 1.800.424.3865*

*De lunes hasta viernes 7:00 h–17:00 h (HNR) y sábado 9:00 h–13:00 h (HNR)*



**www.lifetime.com**

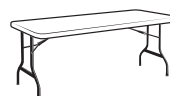

© 2020 Lifetime Products, Inc., Clearfield, UT