

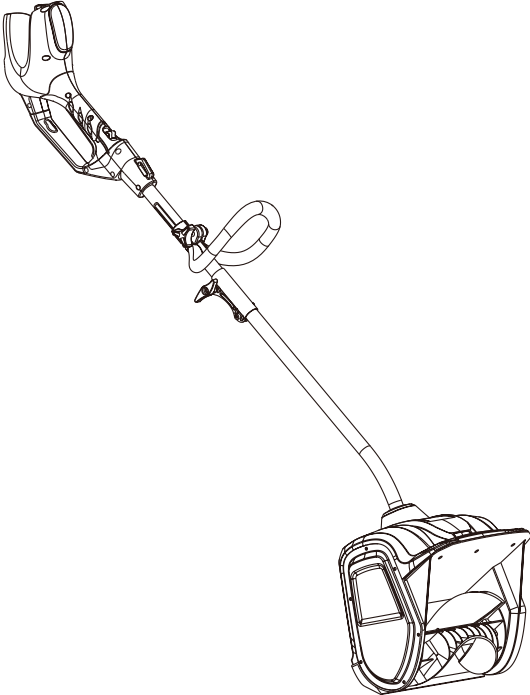

# 40V Cordless Snow Shovel

## 2601402



Intertek  
3091488

### Owner's Manual

**TOLL-FREE HELPLINE: 1-888-909-6757**

[www.GreenWorksTools.com](http://www.GreenWorksTools.com)

---

**⚠** Read all safety rules and instructions carefully before operating this tool.

# CONTENTS

---

Contents .....	2
Product Specifications .....	2
Safety Information .....	3
Symbols .....	6
Know Your Snow Shovel .....	8
Assembly .....	9
Operation .....	13
Maintenance .....	15
Environmentally safe battery disposal .....	19
Troubleshooting .....	20
Warranty .....	21
Exploded View/Parts List .....	22

## PRODUCT SPECIFICATIONS

---

### 12" 40V CORDLESS SNOW SHOVEL

Motor .....	40 V Brushless Motor
Battery Type.....	40 V Lithium-ion
No-load Speed.....	1800 RPM
Clearing Width.....	12 in. (30 cm)
Clearing Depth.....	4 in. (10.2 cm)
Impeller Size.....	11 in. (27.8 cm)
Discharge Distance.....	20 ft. (6 m)
Weight (with battery).....	18.3 lbs (8.3 kg)

**Cold Weather Operation:** Lithium Ion batteries can be safely used from temperatures ranging from -17 degrees to 45 degrees Celsius. NOTE: Do not store or charge battery outside. Battery must be charged and stored indoors prior to use of the snow shovel.

Battery may not properly start if its temperatures is -17°C or lower. If unit does not start remove battery from snow shovel. Place battery on charger and allow to charge for 10 minutes to allow battery to warm. Remove from charger and install in snow shovel for use.

# SAFETY INFORMATION

---

## FOLLOW THESE RULES WHILE OPERATING (THE POWER TOOL)

---

### **⚠ WARNING**

READ AND UNDERSTAND ALL INSTRUCTIONS. Failure to follow all instructions listed below may result in electric shock, fire, and/or serious personal injury.

---

- Walk. Do not run.
- Verify that the power tool is not in contact with anything before turning it on.
- Stay away from impeller openings at all times. Keep face, hands, and feet away from concealed, moving, or rotating parts.
- Be attentive when using the power tool. Stay alert for holes in the terrain and other hidden hazards or traffic.
- Move up and down slopes when clearing snow. Do not go across a slope. Use caution when changing direction. Do not use this power tool to clear snow from steep slopes.
- Do not operate the power tool if the guards, plates, and other safety protective devices are not in place.
- Do not operate the power tool near glass enclosures, automobiles, trucks, window wells, drop-offs, etc., without properly adjusting the angle of the snow discharge. Keep children and pets away from the work area.
- Do not operate the power tool at high speeds on slippery surfaces. Look behind when backing up and exercise caution.
- Wear safety glasses or goggles that meet ANSI Z87.1 standards.
- Use the power tool in daylight or in good artificial light.
- To avoid accidental start-ups, remain in the starting position when turning the power tool on. The operator and the power tool must be in a stable position during start-up. See the section titled Starting/Stopping Instructions.
- Use this power tool only for the purposes it was designed.
- Hold the power tool with both hands while it is in use. Keep a firm grip on the handles.
- If the impeller does not rotate freely due to ice, thaw the power tool thoroughly before attempting to use it.
- Keep the impeller clear of debris.
- Do not attempt to clear the impeller while the motor is running.
- After striking a foreign object, turn the power tool off and remove the battery pack, then inspect it for damage. Repair any damage before restarting and using the power tool.
- If the power tool starts to vibrate abnormally, stop the power tool immediately and attempt to determine the cause. Vibration is generally an indication of danger.
- Stop the motor and remove the battery pack whenever the operator is not in the operating position, before unclogging the impeller, and before making any repairs, adjustments, or inspections.
- Do not use on graveled surface unless the power tool is adjusted for such a surface in

# SAFETY INFORMATION

---

accordance with the operator's manual.

- Keep Children Away – All visitors should be kept a safe distance from work area.
- Dress Properly – Do not wear loose clothing or jewelry. They can be caught in moving parts.
- Wear rubber boots when operating the power tool. Do not operate the equipment when barefoot or wearing open sandals. Always wear substantial footwear.
- Operation of the power tool in the hand-held position is unsafe, except in accordance with the special instructions for such use provided in the operator's manual.
- Keep guards in place and in working order.
- Don't Force Power Tool – It will perform better and safer at the rate for which it was designed.
- Don't Overreach – Keep proper footing and balance at all times.
- If the power tool strikes a foreign object, follow these steps:
  - i) Stop the power tool.
  - ii) Inspect for damage.
  - iii) Repair any damage before restarting and operating the power tool.
- Store Idle Power Tool Indoors – When not in use, power tools should be stored indoors in a dry, locked-up place out of reach of children.
- Maintain Power Tools With Care – Follow instructions for lubricating and changing accessories.
- Allow the power tool to run for a few minutes after clearing snow in order to prevent moving parts from freezing.
- Only use identical replacement parts and accessories for this power tool. The use of nonidentical parts or accessories could lead to serious injury to the user or damage the power tool, and will void the warranty.
- Do not pick up the power tool while it is running. The power tool is designed to travel along the ground.
- Never allow children to operate a power tool. Keep the area of operation clear of all persons, particularly small children, and pets.
- Thoroughly inspect the area where the equipment is to be used and remove all stones, sticks, wires, bones, and other foreign objects.
- Stop the blade(s) when crossing gravel drives, walks, or roads.
- Read the operating and service instruction manual carefully. Be thoroughly familiar with the controls and the proper use of the equipment.

# SAFETY INFORMATION

---

## GENERAL SAFETY RULES

- Verify that the power tool is secure while transporting.
- Store the power tool in a dry area that will prevent unauthorized use or damage. Keep out of the reach of children.
- Keep handles dry, clean, and free of debris. Clean the power tool after each use. Refer to the Maintenance Section in this manual for more information.
- If the labels on the power tool become defaced or start to lift off, contact the toll-free helpline, at 1-888-909-6757.
- Keep these instructions in a safe place for future reference. Refer to them often and use them to instruct other users. Anyone who uses this power tool must read these instructions carefully.
- Maintain the power tool with care. Follow the instructions for lubricating and changing accessories.

---

## **▲ C A U T I O N**

USE ONLY GREENWORKS APPROVED REPLACEMENT BATTERIES, OTHER BATTERIES MAY CAUSE INJURY OR DAMAGE TO THE SNOW SHOVEL. USE ONLY WITH GREENWORKS 40V BATTERY (Model#: 29472) and GREENWORKS 40V CHARGER (Model#: 29482).

---

## **▲ W A R N I N G ( P R O P O S I T I O N 6 5 )**

This product contains a chemical known to the state of California to cause cancer, birth defects or other reproductive harm.

Some dust created by power sanding, sawing, grinding, drilling and other construction activities contains chemicals known to cause cancer, birth defects or other reproductive harm. Some examples of these chemicals are:

- Lead from lead-based paints,
- Crystalline silica from bricks and cement and other masonry products, and
- Arsenic and chromium from chemically-treated lumber.

Your risk of exposure to these chemicals varies depending on how often you do this type of work. To reduce your exposure to these chemicals, work in a well-ventilated area, and work with approved safety equipment, such as dust masks that are specially designed to filter out microscopic particles.











---

**SAVE THESE INSTRUCTIONS**

---

# SYMBOLS

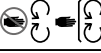

Some of the following symbols may be used on this product. Please study them and learn their meaning. Proper interpretation of these symbols will allow you to operate the product better and safer.

SYMBOL	DESIGNATION/EXPLANATION
V	Voltage
A	Current
Hz	Frequency (cycles per second)
Wh	Watt Hour - Energy Storage Capacity
Ah	Amp Hour - Current Capacity
DC	Direct current
---	Type or a characteristic of current
RPM	Revolutions per minute
/min	Revolutions, strokes, surface speed, orbits, etc., per minute
	Indicates a potential personal injury hazard.
	To reduce the risk of injury, user must read and understand operator's manual before using this product.
	Wear ear protection at all times while operating the machine.
	Always wear eye protection with side shields marked to comply with ANSI Z87.1 when operating this equipment.
	Thrown objects can ricochet and result in personal injury or property damage.
	Keep hands and feet away.
	Danger – Keep hands and feet away from openings while the machine is running. Do not use hands to unclog chute. Stop motor and remove the battery before removing debris.
	Keep bystanders a safe distance from the machine.
	Stop the motor and remove the battery before leaving the machine.
	Stay away from moving parts. Keep all guards and shields in place.
	Keep hands away from the discharge area.
	Before carrying out maintenance on the machine, remove the battery pack from the machine.

# SYMBOLS

---

The following signal words and meanings are intended to explain the levels of risk associated with this product.

SYMBOLS	SIGNAL	MEANING
	<b>DANGER</b>	Indicates an imminently hazardous situation, which, if not avoided, will result in death or serious injury.
	<b>WARNING</b>	Indicates a potentially hazardous situation, which, if not avoided, could result in death or serious injury.
	<b>CAUTION</b>	Indicates a potentially hazardous situation, which, if not avoided, may result in minor or moderate injury.
	<b>CAUTION</b>	(Without Safety Alert Symbol) Indicates a situation that may result in property damage.

## SERVICE

Servicing requires extreme care and knowledge and should be performed only by a qualified service technician. For service we suggest you return the product to your nearest **AUTHORIZED SERVICE CENTER** for repair. When servicing, use only identical replacement parts.

---

## **W A R N I N G**

To avoid serious personal injury, do not attempt to use this product until you have read this Owner's Manual thoroughly and understand it completely. If you do not understand the warnings and instructions in this Owner's Manual, do not use this product. Call the Toll-free Helpline (1-888-909-6757) for assistance.

---

## **W A R N I N G**



The operation of any power tool can result in foreign objects being thrown into your eyes, which can result in severe eye damage. Before beginning power tool operation, always wear safety goggles or safety glasses with side shields and, when needed, a full face shield. We recommend a Wide Vision Safety Mask for use over eyeglasses or standard safety glasses with side shields. Always use eye protection which is marked to comply with ANSI Z87.1.

---

## SAVE THESE INSTRUCTIONS

# KNOW YOUR SNOW SHOVEL

Read this operator's manual and safety rules before operating your snow shovel. Compare the illustration in Figure 1 to your snow shovel in order to familiarize yourself with the location of various controls and adjustments. Save this manual for future reference.

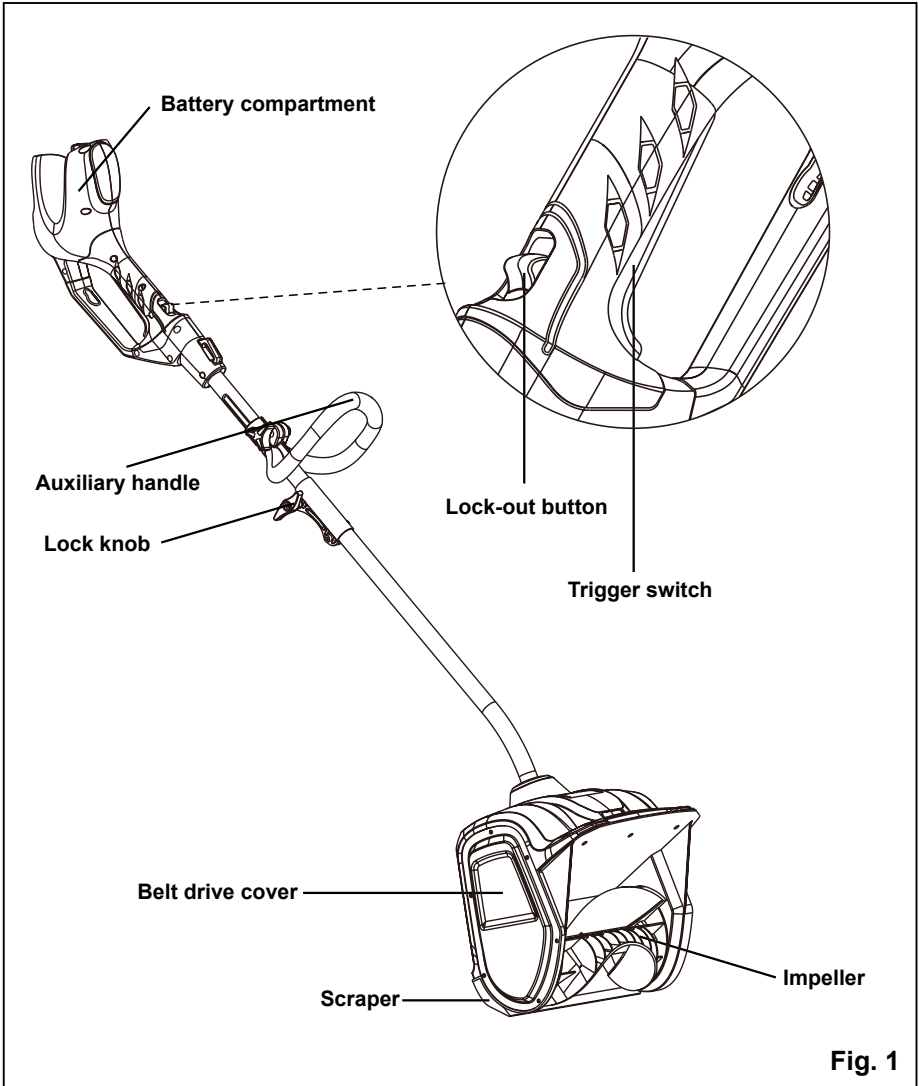





# ASSEMBLY INSTRUCTIONS

---

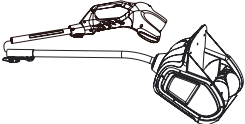
## PACKING LIST

PART NAME	FIGURE	QTY
Snow shovel		1
Auxiliary handle		1
Owner's manual		1

## UNPACKING

- Carefully remove the product and any accessories from the box. Make sure that all items listed in the packing list are included.
- Inspect the product carefully to make sure no breakage or damage occurred during shipping.
- Do not discard the packing material until you have carefully inspected and satisfactorily operated the product.
- If any parts are damaged or missing, please call 1-888-909-6757 for assistance.

---

## **▲ W A R N I N G**

If any parts are damaged or missing, do not operate this product until the parts are replaced. Failure to heed this warning could result in serious personal injury.

---

## **▲ W A R N I N G**

Do not insert battery until assembly is complete. Failure to comply could result in accidental starting and possible serious personal injury.

---

## **▲ W A R N I N G**

Do not attempt to modify this product or create accessories not recommended for use with this product. Any such alteration or modification is misuse, and could result in a hazardous condition leading to possible serious personal injury.

---

# ASSEMBLY INSTRUCTIONS

---

## CONNECTING THE SHAFTS (See Figures 2-3)

- Align the pin on the handle shaft and the hole on the lower shaft. (Fig. 2)
- Once the two shafts are secured, turn the lock knob clockwise until it is fully tightened. (Fig. 3)

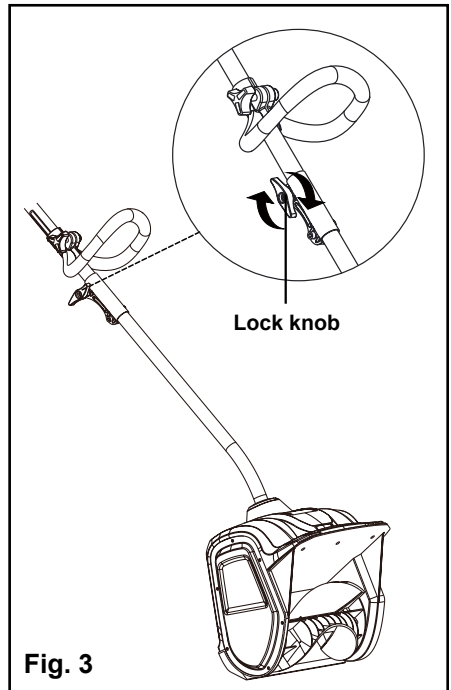
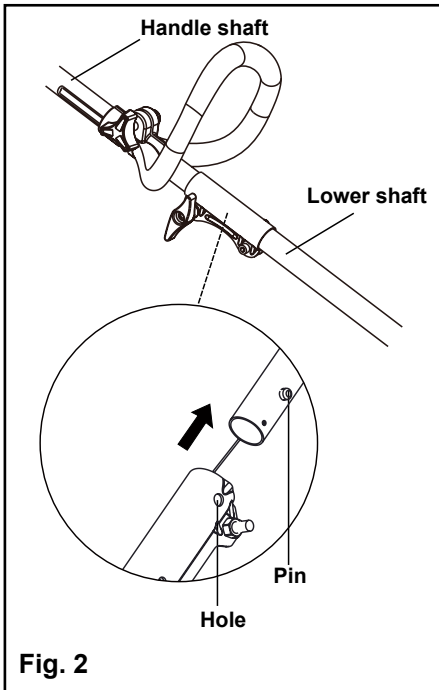

# ASSEMBLY INSTRUCTIONS

---

## TO INSTALL BATTERY PACK (See Figure 4)

- Slide the battery (1) down to lock it into position. The battery is fully inserted into the snow shovel when you hear an audible “click”.

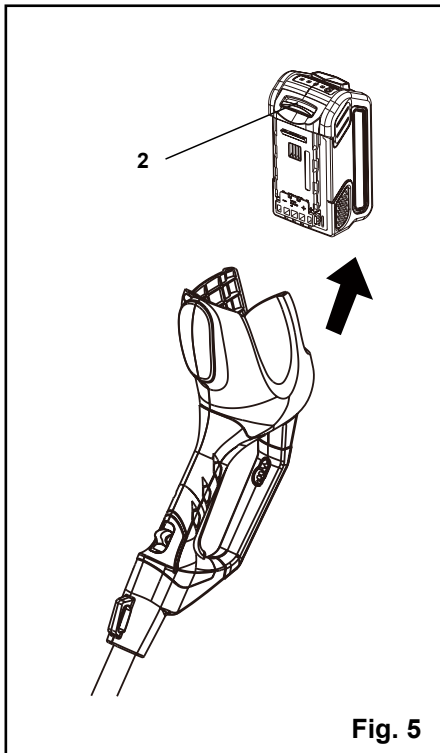
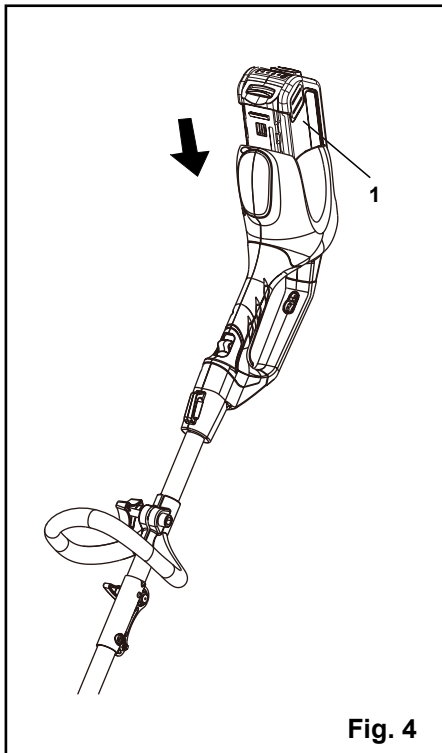

## TO REMOVE BATTERY PACK (See Figure 5)

- Release the trigger switch. The lock-out button will pop out, and the snow shovel will stop.
- Press and hold the battery latch button (2) at the top of the battery pack.
- Remove battery pack from the snow shovel.

# ASSEMBLY INSTRUCTIONS

## ATTACHING THE AUXILIARY HANDLE (See Figure 6)

- Press the auxiliary handle (1) onto the upper shaft so that the handle is angled toward the rear handle that allows for comfortable operation.
- Slide the auxiliary handle over the metal ring (2) and ensure the metal ring fits between the slot on the auxiliary handle.

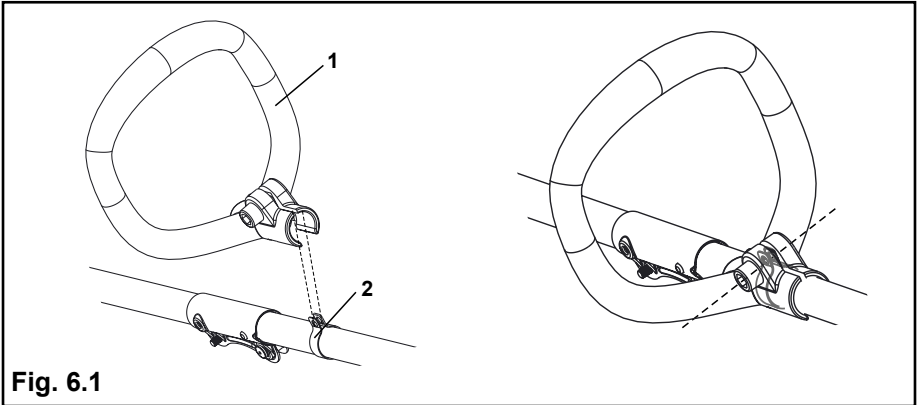

- Align the holes on the auxiliary handle with the holes on metal ring.
- Insert the handle knob (3) through the auxiliary handle.
- Tighten until there is no movement in the handle.

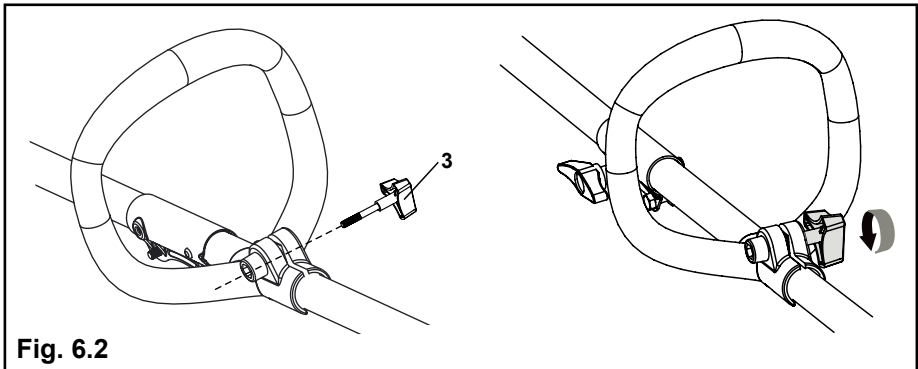

# OPERATING INSTRUCTIONS

---

## **STARTING THE SNOW SHOVEL** (See Figure 7)

In order to avoid serious injury, the operator and unit must be in a stable position when starting the snow shovel.

**Follow this sequence exactly in order to start the snow shovel.**

- Verify that the battery pack is inserted into the battery compartment.
- Press and hold the lock-out button.
- While holding the lock-out button, press and hold the trigger switch.

*NOTE: The Snow Shovel will not start if the lock-out button is not held until the trigger switch is lifted. Once trigger is pressed and unit is started, release the lock-out button.*

- Hold the handles and begin to use the snow shovel.

## **STOPPING THE SNOW SHOVEL** (See Figure 7)

- Release the trigger switch.
- The lock-out button will pop out, and the snow shovel will stop.

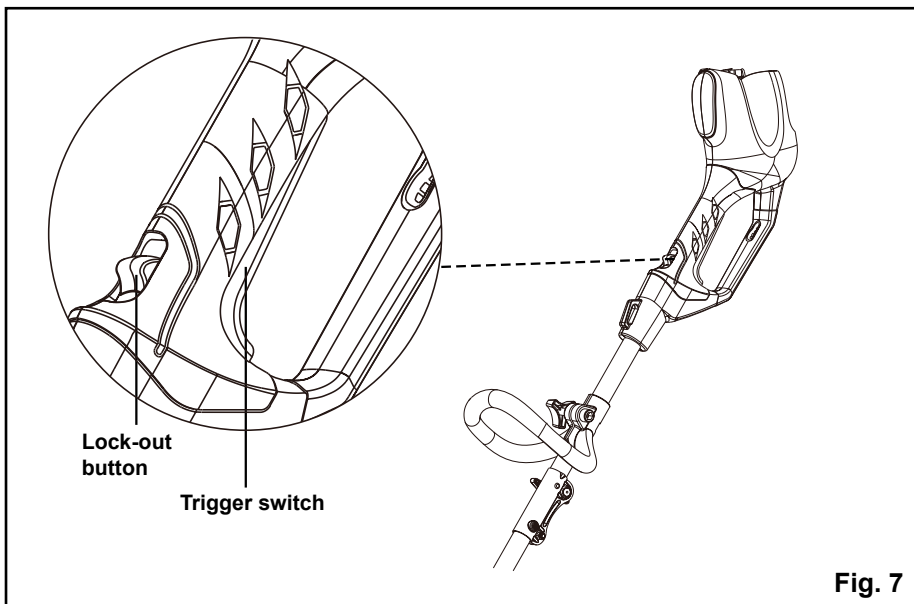

**Fig. 7**

# OPERATING INSTRUCTIONS

---

## USING THE SNOW SHOVEL (See Figure 8)

- Start the snow shovel by following the Starting Instructions. The depth and weight of the snow will determine the forward speed.
- Push the snow shovel forward so that it rides on the scraper.



# MAINTENANCE

---

## REPLACING THE SCRAPER (See Figures 9-10)

---

### **⚠ WARNING**

**IN ORDER TO AVOID SERIOUS PERSONAL INJURY, TURN THE SNOW SHOVEL OFF AND REMOVE BATTERY BEFORE PERFORMING ANY MAINTENANCE.**

Use only the manufacturer's original replacement parts.

- Place the snow shovel on the ground or on a work bench. Position the snow shovel so that the impeller is facing up.
- Remove the four screws that are located beneath the impeller that secure the scraper to the housing using a Phillips screwdriver. (Fig. 9)
- Remove the scraper, and discard it in the proper manner. (Fig. 10)
- Snap the new scraper into position, and attach it to the snow shovel by reinstalling the four screws.

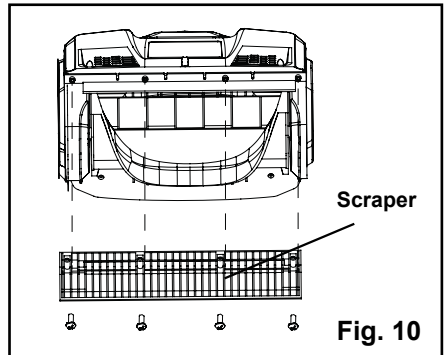
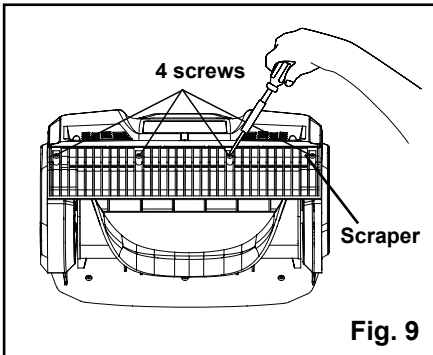

# MAINTENANCE

---

## **STORAGE**

- Allow the motor to cool down before storing.
- Store the snow shovel in a locked location in order to prevent unauthorized use or damage.
- Store the snow shovel in a dry, well-ventilated area.
- Store the snow shovel out of the reach of children.

## **CLEANING**

- In order to avoid serious personal injury, turn the snow shovel off and remove battery before cleaning or servicing.
- Use a small brush to clean the outside of the snow shovel. Do not use strong detergents. Household cleaners that contain aromatic oils such as pine and lemon, and solvents such as kerosene can damage the plastic housing and handles. Wipe off any moisture using a soft cloth.

## **TRANSPORTING THE SNOW SHOVEL**

- Allow the motor to cool down before transporting.
- Secure the snow shovel while transporting.
- When moving the snow shovel, grasp it by the top handle and auxiliary handle.



# MAINTENANCE

## IMPELLOR REPLACEMENT

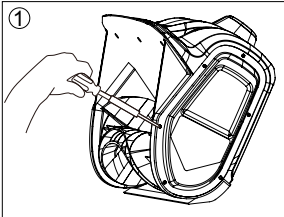

- Remove the right side cover by removing 6 screws.

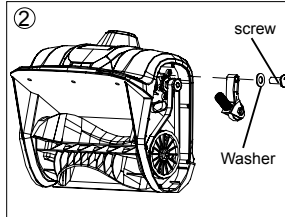

- Pull the belt tensioner (idler arm) away from the drive pulley. Be sure not to lose the washer and screw left.

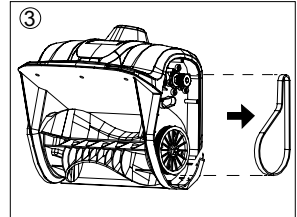

- Remove the belt.

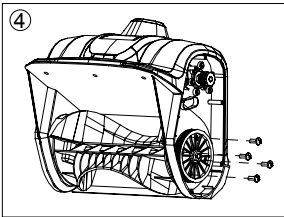

- Remove the 4 screws .

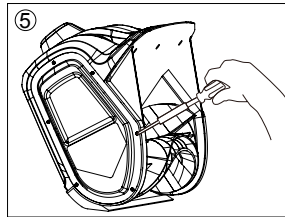

- Remove the left side cover by removing 6 screws.

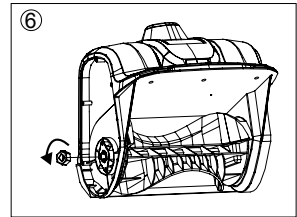

- Remove the nut that secures the left side plate.

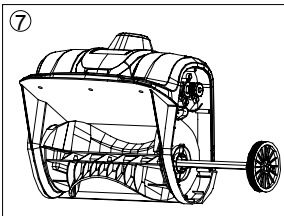

- Remove the impellor shaft with pulley assembly attached.

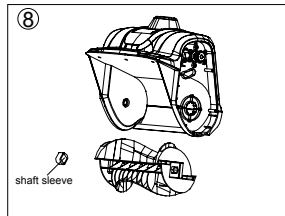

- Withdraw the old/damaged impellor. Be sure not to lose the shaft sleeve that secures left side of the shaft.

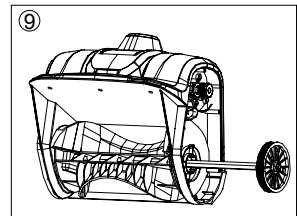

- Insert the impellor shaft with pulley assembly attached in the new impellor. Be sure to replace the retained shaft sleeve that secures left side of the shaft.

# MAINTENANCE

---

## IMPELLOR REPLACEMENT

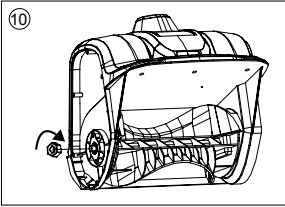

- Replace and tighten the remaining nut to secure the left side plate assembly.

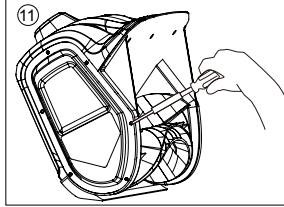

- Replace and tighten the remaining screws to secure the left side cover.

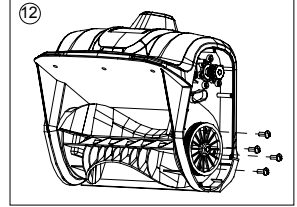

- Replace and tighten the remaining screws to secure the pulley assembly.

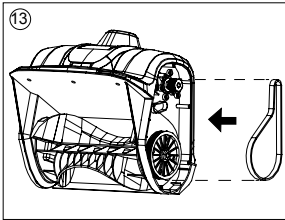

- Place the belt back into its place.

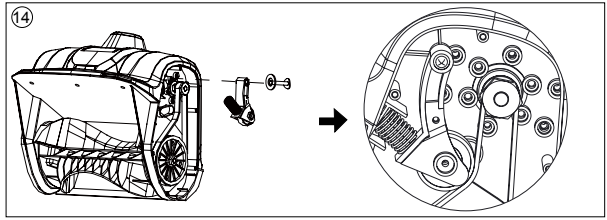

- Place the belt tensioner (idler arm) back into its place.

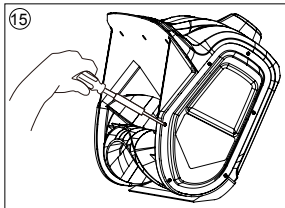

- Replace and tighten the remaining screws to secure the right side cover.

# ENVIRONMENTALLY SAFE BATTERY DISPOSAL

---

The following toxic and corrosive materials are in the batteries used in this tool battery pack:  
**Lithium-Ion, a toxic material.**

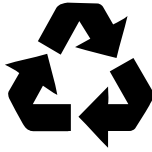

---

## **▲ W A R N I N G**

Toxic materials must be disposed of in a specified manner in order to prevent contamination of the environment. Before disposing of damaged or worn out Lithium-Ion battery packs, contact your local waste disposal agency for information and specific instructions. Take the battery to a local recycling and/or disposal centre that is certified for disposal. If the battery pack cracks or breaks, whether it leaks or not, do not recharge it and do not use it. Dispose of it and replace it with a new battery pack. **DO NOT ATTEMPT TO REPAIR IT!**

---

Follow these instructions in order to avoid injury and the risk of fire, explosion, or electric shock, and to avoid damage to the environment:

- Cover the battery's terminals with heavy-duty adhesive tape.
  - Do not attempt to remove or destroy any of the components of the battery pack.
  - Do not attempt to open the battery pack.
  - If a leak develops, the electrolytes that are released are corrosive and toxic. Do not get the solution in the eyes or on the skin, and do not swallow it.
  - Do not place batteries in regular household trash.
  - DO NOT incinerate batteries.
  - DO NOT place batteries where they will become part of any waste landfill or municipal solid waste stream.
  - Dispose of batteries at a certified recycling or disposal center.
-

# TROUBLESHOOTING

---

<b>PROBLEM</b>	<b>POSSIBLE CAUSE</b>	<b>SOLUTION</b>
The snow shovel does not start.	The battery is not charged.	Charge the battery by following the procedures in the battery and charger manual.
	The lock-out button or trigger switch were not used properly.	Press and hold the lock-out button, while holding the lock-out button, press the switch trigger.
	Battery is too cold.	Remove battery from snow shovel. Bring battery and charger into warm area for 15 minutes on charge. After 15 mins, remove from charger and install in snow shovel for use.
	The battery is not fully inserted into the housing.	Check if the battery is fully inserted into the housing.
	Battery may require service or replacement.	Call toll free helpline, at 1-888-908-6757 or replace battery.
The motor is on, but the rotor does not turn.	The belt is damaged.	Replace the belt.
The snow shovel leaves a thin layer.	The scraper is worn.	Replace the scraper.

# LIMITED FOUR-YEAR WARRANTY

---



GREENWORKS™ hereby warrants this product, to the original purchaser with **proof of purchase**, for a period of four (4) years against defects in materials, parts or workmanship. GREENWORKS™, at its own discretion will repair or replace any and all parts found to be defective, through normal use, free of charge to the customer. This warranty is valid only for units which have been used for personal use that have not been hired or rented for industrial/commercial use, and that have been maintained in accordance with the instructions in the owners' manual supplied with the product from new.

## ITEMS NOT COVERED BY WARRANTY:

1. Any part that has become inoperative due to misuse, commercial use, abuse, neglect, accident, improper maintenance, or alteration; or
2. The unit, if it has not been operated and/or maintained in accordance with the owner's manual; or
3. Normal wear, except as noted below;
4. Routine maintenance items such as lubricants, scraper, impeller;
5. Normal deterioration of the exterior finish due to use or exposure.

## GREENWORKS HELPLINE (1-888-909-6757):

Warranty service is available by calling our toll-free helpline, at **1-888-909-6757**.

## TRANSPORTATION CHARGES:

Transportation charges for the movement of any power equipment unit or attachment are the responsibility of the purchaser. It is the purchaser's responsibility to pay transportation charges for any part submitted for replacement under this warranty unless such return is requested in writing by **GREENWORKS**.

# EXPLODED VIEW/PARTS LIST

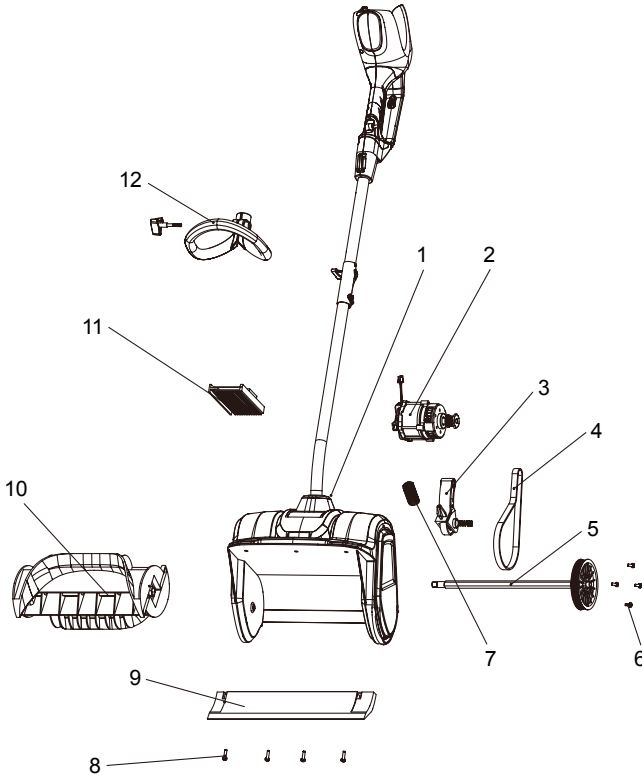

ITEM NO.	PART NO.	DESCRIPTION	QTY
1	311101469	Snow Shovel Main Body	1
2	361011469S	Motor Assembly	1
3	311121468	Belt tensioner	1
4	329011468	Belt	1
5	311131468	Impeller shaft assembly	1
6	3220401	Screw	4
7	3390198	Tensioner spring	1
8	32205877	Screw	4
9	341041468	Scraper	1
10	341031468	Impeller	1
11	362011469AB	PCB board	1
12	311021456	Auxiliary handle assembly	1



Greenworks Tools  
PO Box 1238  
 Mooresville, NC 28115

**TOLL-FREE HELPLINE: 1-888-909-6757**

Rev: 02 (07-24 -17)

 Printed in China on 100% recycle material



# Pala de nieve Inalámbrica de 40V

## 2601402

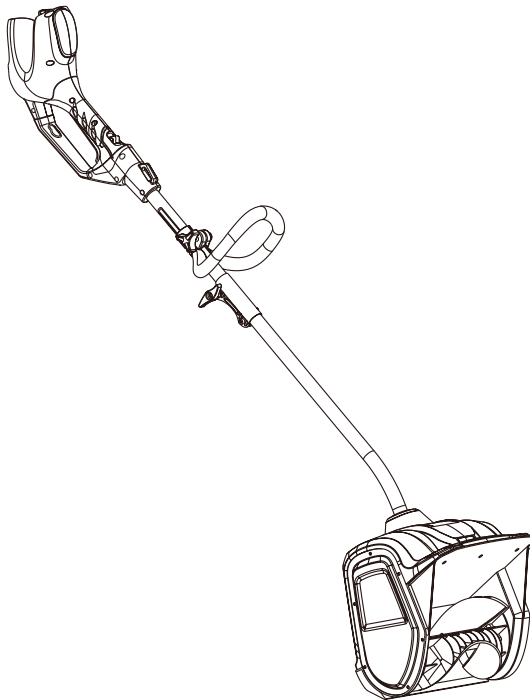

Intertek  
3091488

### Manual Del Propietario

**LÍNEA GRATUITA LÍNEA DE AYUDA: 1-888-909-6757**

[www.GreenWorksTools.com](http://www.GreenWorksTools.com)

---

**⚠** Leer todas las normas de seguridad y las instrucciones cuidadosamente antes de utilizar esta herramienta.



# CONTENIDOS

---

Contenidos.....	2
Especificaciones.....	2
Reglas de seguridad.....	3
Símbolos.....	6
Diagrama y ubicación de piezas.....	8
Ensamblado.....	9
Funcionamiento.....	13
Mantenimiento.....	15
Eliminación de la batería que no daña el medio ambiente.....	19
Corrección de problemas.....	20
Garantía.....	21
Vista desarrollada/Lista de piezas.....	22

# ESPECIFICACIONES

---

## PALA DE NIEVE INAL ÁMBRICA DE 12" 40V

Motor.....	Motor sin escobillas 40 V
Tipo de batería.....	ión de litio de 40 V
Velocidad.....	1800 RPM
Ancho de trabajo.....	30 cm (12 pulgadas)
Profundidad de limpieza.....	10,2 cm (4 pulgadas)
Tamaño del impulsor.....	27,8 cm (11 pulgadas)
Distancia de descarga.....	6 m (20 pies)
Peso (con la batería).....	8.3 kg (18,3 lbs)

**Operación en Clima Frío :** Baterías de ion de litio pueden ser utilizadas con seguridad entre temperaturas de -17 grados a 45 grados celsius. TOME NOTA: No mantenga or cargue la batería afuera. La batería debe ser guardada y cargada adentro antes de ser usada con la pala de nieve.

La batería no va iniciar correctamente si su temperatura esta menos de -17°C. Si la máquina no empieza, retire la batería. Coloque la batería en el cargador y deje cargar por 10 minutos para permitir que la batería se entibie. Luego retire de el cargador para usar con la pala de nieve.

# REGLAS DE SEGURIDAD

---

## LEA TODAS LAS INSTRUCCIONES ANTES DEL PRIMER USO (DEL APARATO)

---

### **⚠ ADVERTENCIA**

LEA Y COMPRENDA TODAS LAS INSTRUCCIONES ANTES DE USAR ESTE PRODUCTO. El incumplimiento de las instrucciones siguientes puede ser causa de descargas eléctricas, incendios y lesiones personales graves.

---

- Camine. No corra.
- Antes de encender la herramienta eléctrica, compruebe que no esté en contacto con nada.
- En todo momento manténgase alejado de la apertura para descarga. Aleje la cara, manos y pies de las piezas ocultas, en movimiento o rotatorias.
- Preste atención cuando utilice la herramienta eléctrica, y permanezca alerta ante los posibles agujeros en el terreno y otros peligros ocultos, así como al tráfico.
- Al limpiar la nieve muévase de arriba abajo en las pendientes. No cruce las pendientes lateralmente. Tenga precaución al cambiar de dirección. No use la máquina quitanieve para quitar nieve de pendientes muy inclinadas.
- No utilice la herramienta eléctrica si no están colocados en su lugar los protectores, placas y otros dispositivos de seguridad.
- No utilice la herramienta eléctrica cerca de cerramientos acristalados, automóviles, camiones, pozos de ventanas, pendientes, etc. sin haber ajustado adecuadamente el ángulo de descarga de nieve. Mantenga a los niños y mascotas lejos del área de trabajo.
- No utilice la herramienta eléctrica a altas velocidades en superficies resbaladizas. Mire hacia atrás y tenga cuidado cuando retroceda.
- Al usar la máquina quitanieve use anteojos o gafas de seguridad que cumplan con las normas ANSI Z87.1.
- Utilice la herramienta eléctrica solo a plena luz del día o cuando haya una iluminación artificial adecuada. Si la utiliza por la noche, encienda las luces LED y esté atento al entorno.
- Para evitar arranques accidentales, permanezca en la posición inicial cuando encienda la herramienta. El usuario y la herramienta eléctrica deben estar en una posición estable al arrancar. Consulte el apartado "Encendido y apagado".
- Use esta herramienta eléctrica solo para los fines para los que ha sido diseñada.
- Sujete la herramienta con las dos manos mientras la utiliza. Agarre el manillar firmemente.
- Si el impulsor no gira libremente porque hay hielo, descongele a fondo la herramienta antes de usarla.
- Mantenga el propulsor libre de residuos.
- No intente limpiar el propulsor mientras el motor esté en marcha.
- Si se golpea un objeto extraño, apague la herramienta eléctrica, quite el paquete de baterías, e inspeccione la herramienta para ver si se ha dañado. Repare cualquier daño antes de volver a arrancar y usar la herramienta.
- Si la herramienta empieza a vibrar de forma inusual, párela inmediatamente e intente averiguar la causa. Las vibraciones suelen indicar peligro.

# REGLAS DE SEGURIDAD

---

- Pare el motor y retire la batería siempre que usted no opere con ella, antes de destapar el propulsor y antes de proceder a cualquier tipo de reparación, ajuste o comprobación.
- No utilice la máquina en una superficie con grava, a menos que esté ajustada para este tipo de superficies según el manual del usuario.
- Mantenga a los niños a distancia - Todos los visitantes deben mantenerse a una distancia segura del área de trabajo.
- Vístase de manera adecuada - No use ropa suelta o joyas. Pueden quedar atrapados en las piezas móviles.
- Lleve botas de goma cuando maneje la herramienta eléctrica. No use la herramienta estando descalzo o con sandalias. Lleve siempre calzado robusto.
- No es seguro manejar la herramienta en la posición que se usa para sujetarla con la mano, excepto conforme a las instrucciones especiales para tal uso que se indican en el manual del usuario.
- Asegúrese siempre de utilizar la herramienta con todos sus dispositivos de protección correctamente instalados y en buen estado.
- No fuerce la herramienta: funcionará mejor y de forma más segura a la velocidad de funcionamiento para la que ha sido diseñada.
- No estire - Mantenga la postura y el equilibrio en todo momento.
- Si la herramienta golpea un objeto extraño, realice los pasos siguientes:
  - i) Pare la herramienta eléctrica.
  - ii) Inspeccione si hay daños.
  - iii) Repare cualquier daño antes de volver a arrancar y usar la herramienta.
- Guarde la herramienta en un lugar interior: cuando no se utilicen, las herramientas eléctricas deben guardarse en un lugar interior, seco y cerrado con llave, fuera del alcance de los niños.
- Mantenga las herramientas eléctricas con cuidado: siga las instrucciones para la lubricación y el cambio de accesorios.
- Deje que la herramienta siga funcionando durante algunos minutos después de quitar la nieve, para que las piezas móviles no se congelen.
- Utilice solo piezas de recambio idénticas y accesorios adecuados para esta herramienta. El uso de accesorios y piezas de recambio que no sean idénticos podría provocar lesiones graves al usuario o dañar la herramienta, y se anulará la garantía.
- No levante la herramienta eléctrica mientras esté en funcionamiento. La herramienta ha sido diseñada para desplazarse sobre el suelo.
- Nunca permita que los niños utilicen esta herramienta eléctrica. Mantenga alejadas de la zona de utilización a todas las personas, en especial a los niños pequeños, así como a las mascotas.
- Examine minuciosamente la zona donde vaya a utilizarse el aparato y elimine piedras, ramas, cables, huesos o cualquier otro objeto extraño.
- Detenga la cuchilla o las cuchillas al cruzar con el aparato superficies de grava, caminos, calles, etc.
- Lea el manual del operador con atención. Familiarícese por completo con los controles y el uso de este equipo.

# REGLAS DE SEGURIDAD

---

## REGLAS GENERALES DE SEGURIDAD

- Verifique que la herramienta eléctrica esté segura durante el traslado.
- Almacene la herramienta eléctrica en un lugar seco para evitar el uso no autorizado o daños. Manténgala alejada del alcance de los niños.
- Mantenga las manijas secas, limpias y libres de desechos. Limpie la herramienta eléctrica después de cada uso. Para obtener más información, consulte la sección de Mantenimiento de este manual.
- Si las etiquetas en la herramienta eléctrica se deterioran o comienzan a levantarse, póngase en contacto con el Servicio al Cliente al 1-888-909-6757.
- Guarde estas instrucciones en un lugar seguro para referencia futura. Consúltelas periódicamente y úselas para instruir a otros usuarios. Cualquier persona que use esta herramienta eléctrica debe leer con atención estas instrucciones.
- Realice un mantenimiento adecuado de la herramienta eléctrica. Siga las instrucciones para lubricar y reemplazar accesorios.

---

## **▲ PRECAUCIÓN**

UTILICE BATERÍAS DE REPUESTO APROBADAS ÚNICAMENTE. OTRAS BATERÍAS PUEDEN OCASIONAR DAÑOS A LA PODADORA. ÚSESE CON BATERÍAS GREENWORKS 40 V (Modelo#: 29472) Y CARGADOR GREENWORKS 40 V (Modelo#: 29482).

---

## **▲ ADVERTENCIA (PROPUESTA 65)**

Este producto contiene un producto químico conocido en el Estado de California por: producir cáncer, malformaciones de nacimiento/ anomalías congénitas u otros daños reproductivos. El polvo creado al lijar, cortar, moler, perforar y otras actividades de construcción contiene sustancias químicas que causan cáncer, defectos de nacimiento u otros daños reproductivos. Algunos ejemplos de estos productos químicos son:

- El plomo de las pinturas a base de plomo
- La sílice cristalina de ladrillos y cemento y otros productos de albañilería, y
- El arsénico y el cromo de la madera tratada químicamente.

El riesgo de exposición a estos químicos varía en función de la frecuencia con que realiza este tipo de trabajo. Para reducir su exposición a estas sustancias químicas, trabaje en un área bien ventilada y con equipos de seguridad aprobados, como mascarillas contra el polvo especialmente diseñadas para filtrar partículas microscópicas.













---

**GUARDAR ESTAS INSTRUCCIONES**

---

# SÍMBOLOS

Algunos de los siguientes símbolos pueden ser usados en este producto. Obsérvelos y aprenda su significado. Una correcta interpretación de estos símbolos le permitirá utilizar el producto mejor y de una forma más segura.

SÍMBOLO	DENOMINACIÓN/EXPLICACIÓN
V	Voltaje
A	Corriente
Hz	Frecuencia (ciclos por segundo)
Wh	Vatio/hora – Capacidad de almacenamiento de energía
Ah	Amperio/hora – Capacidad de corriente
DC	Corriente directa
---	Tipo o característica de corriente
RPM	Revoluciones por minuto
/min	Revoluciones, carreras, velocidad superficial, órbitas, etc. por minuto
	Indica un peligro posible de lesiones personales.
	Para reducir el riesgo de lesiones, el usuario debe leer y comprender el manual del operador antes de usar este producto.
	Use protectores auditivos en todo momento durante el funcionamiento de la máquina.
	Siempre póngase protección ocular con la marca de cumplimiento de la norma ANSI Z87.1.
	Cualquier objeto lanzado puede rebotar y producir lesiones personales o daños físicos.
	Mantenga las manos y los pies alejados.
	Peligro – Mantenga las manos y los pies alejados de las ranuras, mientras que la máquina esté en funcionamiento. No utilizar las manos para desatascar el conducto. Parar el motor y retirar la batería antes de quitar los desechos.
	Mantenga a los espectadores a una distancia segura de la herramienta.
	Pare la máquina y retire el paquete de baterías antes de dejarla.
	Manténgase alejado de las piezas móviles, mantener todas las protecciones en su
	Mantenga las manos fuera del área de descarga.
	Antes de efectuar el mantenimiento de la máquina, quitar la batería de la máquina.

# SÍMBOLOS

---

Las siguientes palabras de señalización y sus significados tienen el objeto de explicar los niveles de riesgo relacionados con este producto.

SÍMBOLO	SEÑAL	SIGNIFICADO
	<b>PELIGRO</b>	Indica una situación peligrosa inminente, la cual, si no se evita, causará la muerte o lesiones serias.
	<b>ADVERTENCIA</b>	Indica una situación peligrosa posible, la cual, si no se evita, podría causar la muerte o lesiones serias.
	<b>PRECAUCIÓN</b>	Indica una situación potencialmente peligrosa la cual, si no se evita, puede causar lesiones leves o moderadas.
	<b>PRECAUCIÓN</b>	(Sin el símbolo de alerta de seguridad) Indica una situación que puede producir daños materiales.

## SERVICIO

El servicio de la producto requiere extremo cuidado y conocimientos técnicos, por lo cual sólo debe ser efectuado por un técnico de servicio calificado. Para dar servicio a la herramienta, le sugerimos llevarla al **ESTABLECIMIENTO DE SERVICIO AUTORIZADO** de su preferencia para que la reparen. Al dar servicio a la unidad, sólo utilice piezas de repuesto idénticas.

---

## A D V E R T E N C I A

Para evitar lesiones corporales serias, no intente utilizar este producto sin haber leído y comprendido totalmente el manual del operador. Si no comprende los avisos de advertencia y las instrucciones del manual del operador, no utilice este producto. Llame al departamento de atención al consumidor (1-888-909-6757), y le brindaremos asistencia.

---

---

## A D V E R T E N C I A



Cualquier producto en funcionamiento puede lanzar objetos hacia los ojos, lo cual puede causar serios daños a los mismos. Antes de iniciar la operación de herramientas de corriente, siempre utilice gafas de seguridad, gafas de seguridad con protección lateral, y en la medida en que sea necesario, un protector para toda la cara. Recomendamos la careta protectora de visión amplia encima de los anteojos normales, o los anteojos protectores estándar con protección lateral. Siempre póngase protección ocular con la marca de cumplimiento de la norma ANSI Z87.1.

---

**GUARDAR ESTAS INSTRUCCIONES**

---

# DIAGRAMA Y UBICACIÓN DE PIEZAS

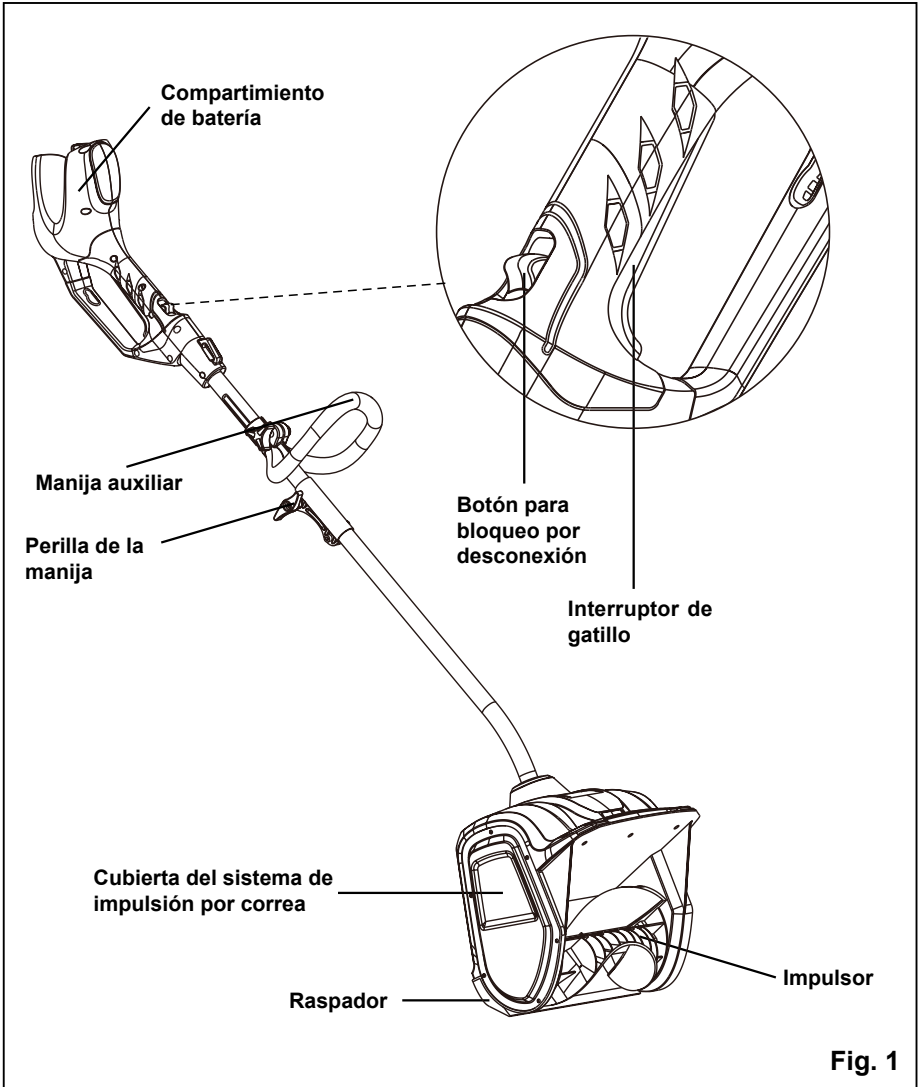

Lea el manual del operador y las normas de seguridad antes de manejar la pala de nieve. Compare la ilustración en Fig. 1 con la podadora para familiarizarse con la ubicación de los diferentes controles y ajustes. Guarde este manual para referencia futura.



# INSTRUCCIONES DE ENSAMBLADO

---

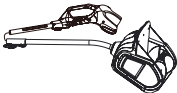
## LISTA DE PIEZAS

NOMBRE DE LAS PIEZAS	FIGURA	CDAD.
Pala de nieve		1
Manija auxiliar		1
Manual		1

## DESEMPAQUETADO

- Extraiga cuidadosamente de la caja la herramienta y los accesorios. Asegúrese de que estén presentes todos los artículos enumerados en la lista de empaquetado.
- Inspeccione cuidadosamente la herramienta para asegurarse de que no haya sufrido ninguna rotura o daño durante el transporte.
- No deseche el material de empaquetado hasta que haya inspeccionado cuidadosamente la herramienta y la haya utilizado satisfactoriamente.
- Si hay piezas dañadas o faltantes, le suplicamos llamar al 1-888-909-6757, donde le brindaremos asistencia.

---

## ⚠ ADVERTENCIA

Si hay piezas dañadas o faltantes, no utilice este producto sin haber reemplazado todas las piezas. La inobservancia de esta advertencia podría causar lesiones serias.

---

## ⚠ ADVERTENCIA

No introduzca la paquete de baterías sin haber terminado de armarla. De lo contrario la unidad puede ponerse en marcha accidentalmente, con el consiguiente riesgo de lesiones serias.

---

## ⚠ ADVERTENCIA

No intente modificar este producto ni hacer accesorios no recomendados para el mismo. Cualquier alteración o modificación constituye maltrato y puede causar una condición peligrosa, y como consecuencia posibles lesiones serias.

---



# INSTRUCCIONES DE ENSAMBLADO

## CONECTAR LAS ASTAS *(Consulte la figuras 2-3)*

- Alinee el perno del tubo de la empuñadura y el agujero del tubo inferior. (Fig. 2)
- Gire la palanca de bloqueo hacia la derecha hasta que quede completamente apretada. (Fig. 3)

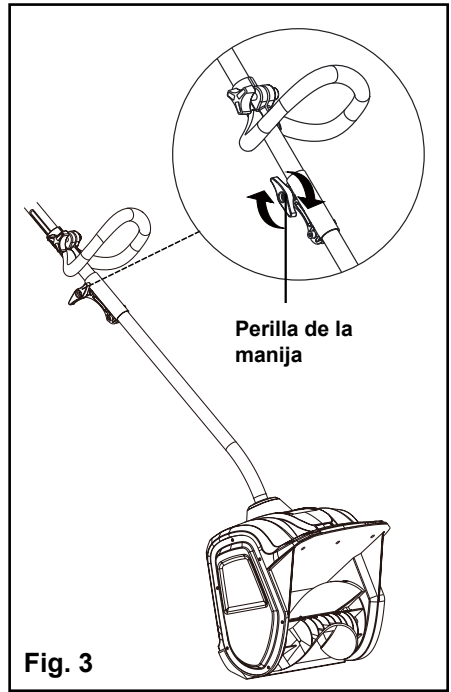
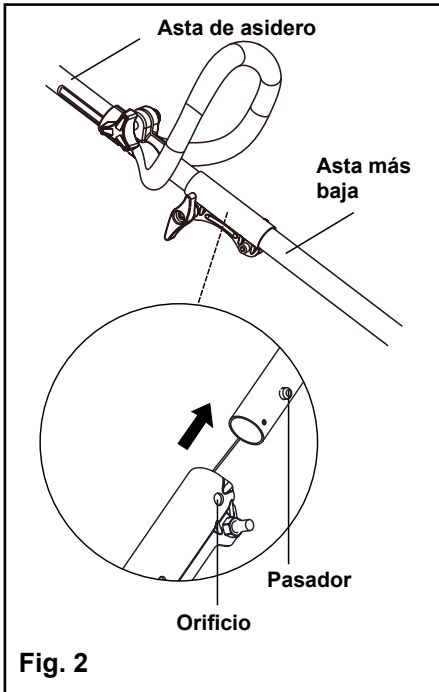

# INSTRUCCIONES DE ENSAMBLADO

## INSTALACIÓN DEL PAQUETE DE BATERÍAS (Consulte la figura 4)

- Deslice la batería (1) hacia abajo para trazarla en su posición correcta. La batería está completamente insertada en el quitanieve cuando se escucha un “clic”.

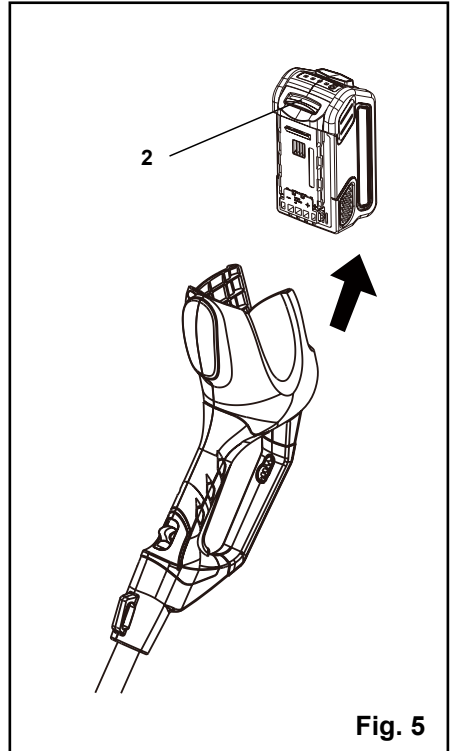
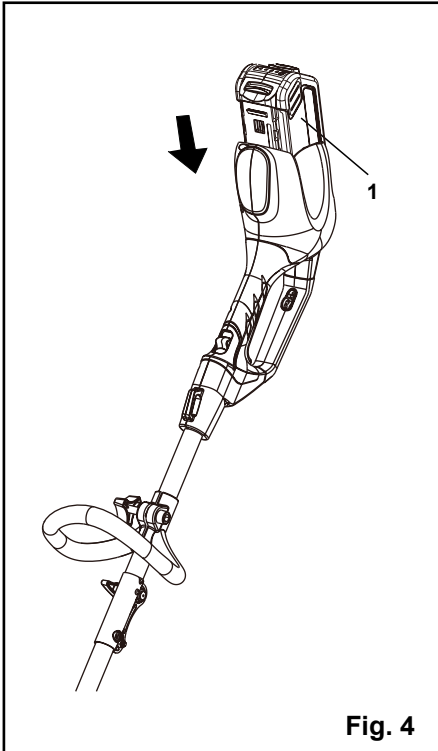

## EXTRAER LA BATERÍA (Consulte la figura 5)

- Suelte el interruptor de gatillo. El botón para bloqueo por desconexión salta y la pala de nieve se detiene.
- Presione y mantenga presionado el botón de la traba de las baterías (2) de la parte superior del paquete de baterías.
- Retire la batería del producto.

# INSTRUCCIONES DE ENSAMBLADO

## FIJACIÓN DEL MANGO DELANTERO (Vea la figura 6)

- Presione el mango (1) delantero en el eje de la cabeza motriz de manera que el mango está inclinado hacia el mango trasero.
- Deslice el mango auxiliar en la anilla metálica (2) y asegúrese de que la anilla encaja entre la ranura del mango auxiliar.

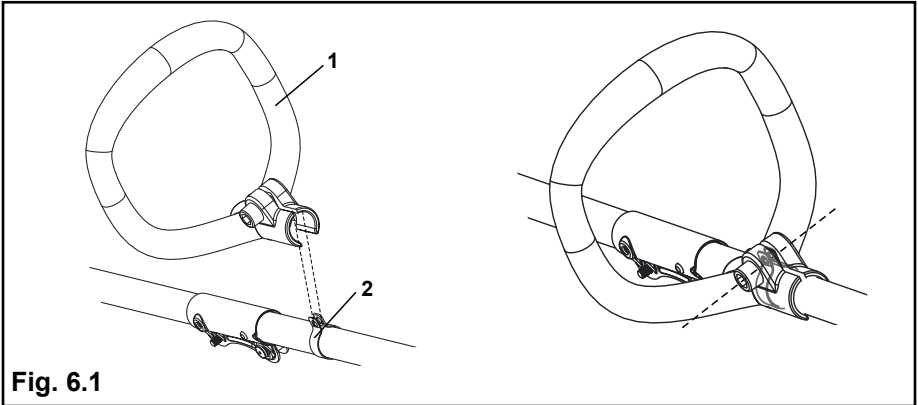

- Alinee los orificios del mango auxiliar con los orificios de la anilla metálica.
- Inserte la perilla del mango (3) a través del mango auxiliar.
- Apriétela hasta que el mango no se mueva.

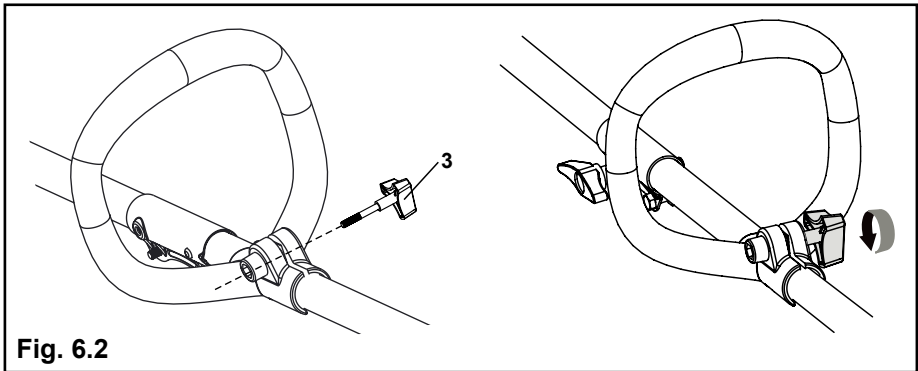

# INSTRUCCIONES DE USO

## CÓMO ARRANCAR LA PALA DE NIEVE *(Consulte la figura 7)*

Para evitar lesiones graves, el operador y la unidad deben estar en una posición estable al arrancar la pala de nieve.

**Siga exactamente la siguiente secuencia para arrancar la pala de nieve.**

- Compruebe que la batería está insertada en el compartimento de la batería.
- Presione y sostenga el botón para bloqueo por desconexión.
- Mientras sostiene el botón para bloqueo por desconexión, presione y sostenga el interruptor de gatillo.

*NOTA: La pala de nieve no arranca si el botón para bloqueo por desconexión no se sostiene hasta presionar el interruptor de gatillo. Una vez que apriete el gatillo y la unidad arranque, suelte el botón de bloqueo.*

- Sostenga las manijas y comience a usar la pala de nieve.

## CÓMO APAGAR LA PALA DE NIEVE *(Consulte la figura 7)*

- Suelte el interruptor de gatillo.
- El botón para bloqueo por desconexión salta y la pala de nieve se detiene.

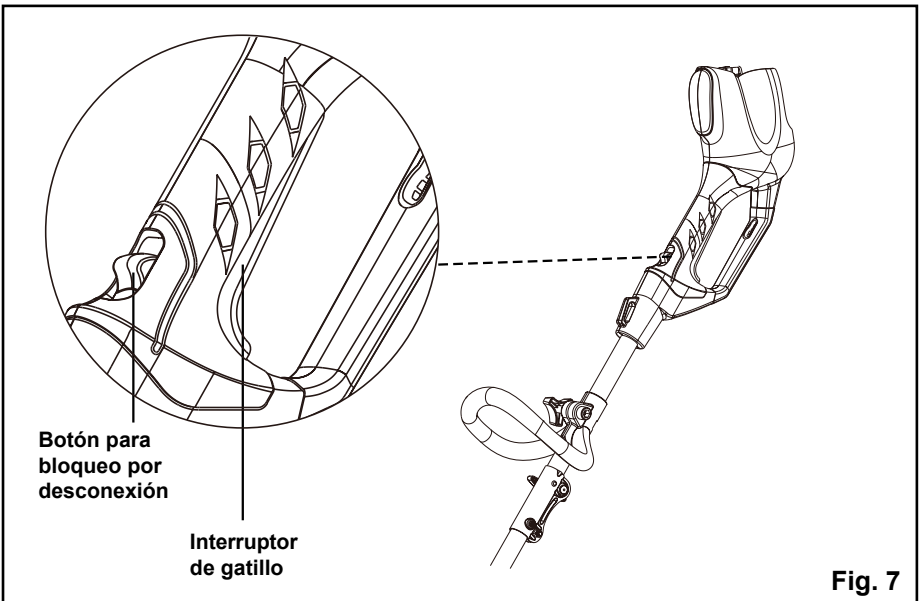

# INSTRUCCIONES DE USO

---

## CÓMO USAR LA PALA DE NIEVE (Consulte la figura 8)

- Arranque la pala de nieve siguiendo las instrucciones de arranque. La velocidad hacia adelante se determina por la profundidad y peso de la nieve.
- Empuje la pala de nieve hacia delante de manera que se apoye en el raspador.



# MANTENIMIENTO

## CÓMO REEMPLAZAR EL RASPADOR *(Consulte la figuras 9-10)*

### **⚠ ADVERTENCIA**

**PARA EVITAR LESIONES PERSONALES GRAVES, APAGUE LA PALA Y RETIRE LA BATERÍA ANTES DE HACER EL MANTENIMIENTO.**

Use solamente repuestos originales del fabricante.

- Coloque la pala de nieve en el suelo o en un banco de trabajo. Coloque la pala de nieve de manera que el impulsor se encuentre hacia arriba.
- Con un desatornillador en cruz quite los cuatro tornillos que se encuentran debajo del impulsor y que aseguran el raspador a la carcasa. (Fig. 9)
- Quite el raspador y deséchelo de la manera apropiada. (Fig. 10)
- Coloque un raspador nuevo en su lugar y sujételo a la pala de nieve colocando de nuevo los cuatro tornillos.

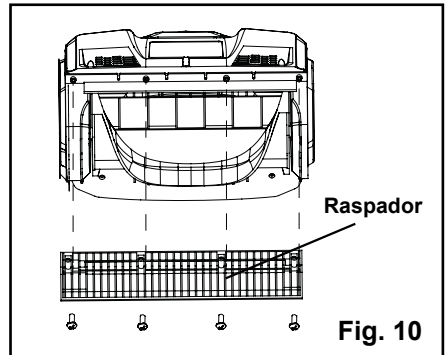
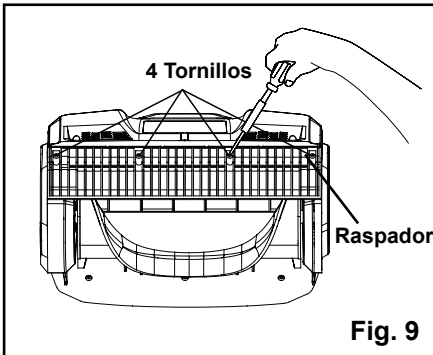

# MANTENIMIENTO

---

## **ALMACENAMIENTO**

- Deje que el motor se enfríe antes de almacenarlo.
- Almacene la pala de nieve en un lugar bajo llave para evitar el uso no autorizado y los daños.
- Almacene la pala de nieve en un área seca y bien ventilada.
- Almacene la pala de nieve fuera del alcance de los niños.

## **LIMPIEZA**

- Para evitar lesiones personales graves, apague la pala de nieve y retire la batería antes de limpiarla o hacer tareas de mantenimiento.
- Use una brocha pequeña para limpiar el exterior de la pala de nieve. No use detergentes fuertes. Los limpiadores caseros que contienen aceites aromáticos tales como pino o limón y los solventes tales como kerosén pueden dañar la carcasa de plástico y las manijas. Use un paño suave y seco para eliminar la humedad.

## **CÓMO TRANSPORTAR EL PALA DE NIEVE**

- Deje que el motor se enfríe antes de transportarlo.
- Asegure la pala de nieve al transportarlo.
- Para transportar la pala de nieve, sujétela por la empuñadura y por la empuñadura auxiliar.

# MANTENIMIENTO

## CÓMO REEMPLAZAR EL IMPULSOR

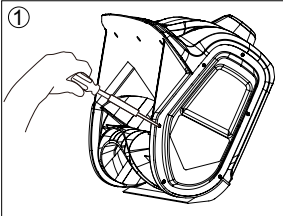

- Retire la cubierta derecha desatornillando los 6 tornillos.

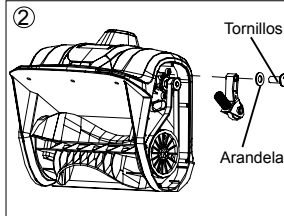

- Tire del tensor de la correa (brazo tensor) hacia fuera del rodillo motriz. Asegúrese de no perder la arandela ni el tornillo izquierdo.

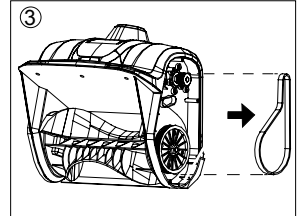

- Retire la correa.

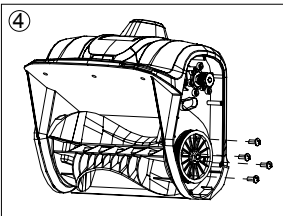

- Retirar los 4 tornillos.

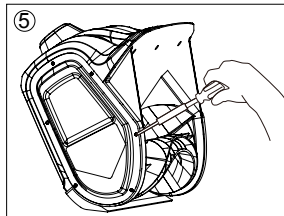

- Retire la cubierta izquierda desatornillando los 6 tornillos.

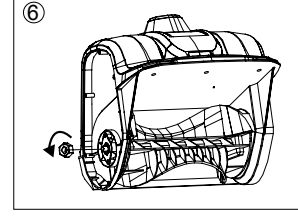

- Suelte la tuerca que sujeta la placa del lado izquierdo.

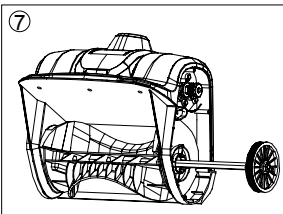

- Quite el eje propulsor con todo el rodillo incluido.

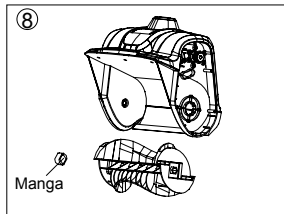

- Retire el eje propulsor viejo o dañado. Asegúrese de no perder el manguito que sujeta el lado izquierdo del eje.

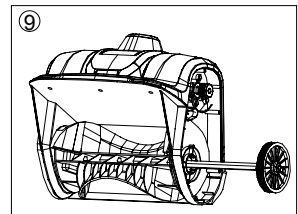

- Inserte el eje propulsor con todo el rodillo incluido en el nuevo eje propulsor. Asegúrese de volver a colocar el manguito de sujeción que cierra el lado izquierdo del eje.



# MANTENIMIENTO

## CÓMO REEMPLAZAR EL IMPULSOR

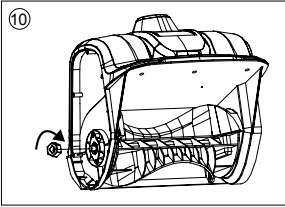

- Coloque y apriete la tuerca restante para ensamblar la placa izquierda.

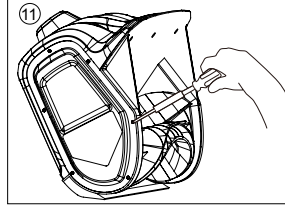

- Coloque y apriete los tornillos restantes para ensamblar la cubierta izquierda.

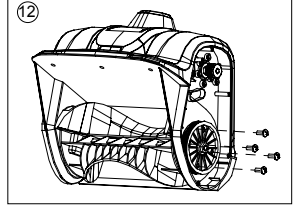

- Coloque y apriete los tornillos restantes para ensamblar el rodillo.

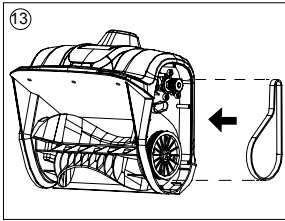

- Coloque la correa de nuevo en su lugar.

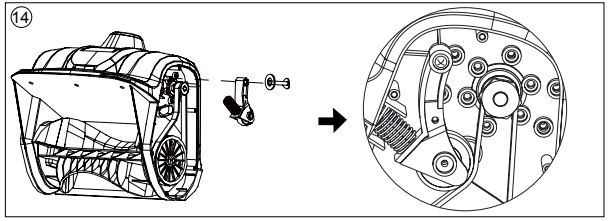

- Coloque el tensor de la correa (brazo tensor) de nuevo en su lugar.

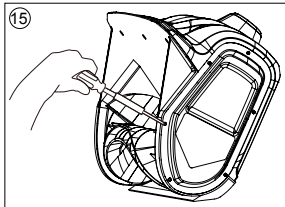

- Coloque y apriete los tornillos restantes para ensamblar la cubierta derecha.

# ELIMINACIÓN DE BATERÍAS SIN DAÑO PARA EL AMBIENTE

---

Las baterías utilizadas en esta herramienta contienen los siguientes materiales tóxicos y corrosivos: **Litio-ión, un material tóxico.**

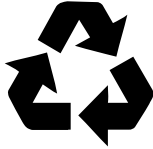

---

## ⚠ A D V E R T E N C I A

Se debe desechar los materiales tóxicos de la forma especificada para evitar contaminar el medio ambiente. Antes de desechar los paquetes de baterías de ión de litio dañados o desgastados, póngase en contacto con su agencia local para eliminación de desechos para obtener información e instrucciones específicas. Lleve las baterías a un centro local para reciclaje o eliminación, certificado para eliminación. Si el paquete de baterías se raja o se quiebra, ya sea que tenga fugas o no, no lo vuelva a cargar y no lo use. Deséchelo y reemplácelo con un paquete de baterías nuevo. ¡NO INTENTE REPARARLA!

---

Obedezca las siguientes instrucciones para evitar lesiones y riesgos de incendio, explosión o choques eléctricos y para evitar daños al medio ambiente:

- Para evitar lesiones y riesgo de incendio, explosión y descarga eléctrica, así como daños al medio ambiente: Cubra las terminales de la batería con cinta adhesiva para trabajo pesado.
  - NO intente retirar ni destruir ninguno de los componentes del paquete de batería.
  - NO intente abrir el paquete de batería.
  - Si se produce una fuga, los electrolitos liberados son corrosivos y tóxicos. NO introduzca el líquido en los ojos, no lo coloque en la cara ni lo trague.
  - NO coloque las baterías en la basura común de su casa.
  - NO las incinere.
  - NO las coloque en lugares en los que formarán parte de cualquier basural o flujo municipal de residuos sólidos.
  - Colóquelas en un centro de reciclaje o eliminación certificado.
-

# SOLUCIÓN DE PROBLEMAS

---

PROBLEMA	CAUSA POSIBLE	SOLUCIÓN
La pala de nieve no arranca.	La batería no tiene carga.	Cargue la batería siguiendo los procedimientos del manual de la batería y el cargador.
	El botón para bloqueo por desconexión o el interruptor de gatillo no fueron usados apropiadamente.	Pulse y mantenga pulsado el botón de bloqueo. Mientras mantiene el botón de bloqueo pulsado, apriete el gatillo interruptor.
	La batería está demasiado fría.	Retire la batería. Coloque la batería en el cargador y deje cargar por 10 minutos para permitir que la batería se entibie. Luego retire de el cargador para usar con la quitanieve.
	La batería no está bien colocada en el compartimento.	Compruebe que la batería está bien colocada en el compartimento.
	La batería puede requerir servicio o reemplazo.	Llame a la línea telefónica gratis para ayuda 1-888-909-6757 o reemplace la batería.
El motor está encendido, pero el rotor no gira	La correa está dañada.	Reemplace la correa.
La pala de nieve deja una capa delgada de nieve.	El raspador está desgastado.	Reemplace el raspador.

# GARANTÍA LIMITADA DE 4 AÑOS

---



Por este medio y por un período de cuatro años GREENWORKS™ garantiza este producto contra defectos en materiales, piezas o mano de obra al comprador original que cuente con una prueba de compra. GREENWORKS™, a su sola discreción reparará o reemplazará, sin costo alguno para el cliente, cualquier pieza defectuosa, siempre y cuando se haya hecho uso normal de ella. Esta garantía es válida solamente para unidades utilizadas de manera personal y que no hayan sido utilizadas o alquiladas para uso industrial o comercial, y que hayan recibido mantenimiento de acuerdo a las instrucciones que aparecen en el manual del propietario que se suministró con el producto nuevo.

## ARTÍCULOS QUE NO CUBRE LA GARANTÍA:

1. Cualquier pieza que se haya vuelto inoperante debido a mal uso, uso comercial, abuso, descuido, accidente, mantenimiento inapropiado o alteración; o
2. La unidad, si no ha sido operada o si no se le ha dado mantenimiento de acuerdo al manual del propietario; o
3. Desgaste normal, excepto según se indica a continuación;
4. Artículos de mantenimiento rutinario tales como lubricantes, raspador, impulsor;
5. Deterioro normal del acabado exterior debido al uso y la exposición al entorno.

## LÍNEA TELEFÓNICA PARA AYUDA DE GREENWORKS (1-888-909-6757):

Se puede obtener servicio relacionado con la garantía llamando de lunes a viernes entre el **1-888-909-6757**.

## CARGOS DE TRANSPORTE

Los cargos de transporte por el traslado de cualquier unidad de equipo o accesorio eléctrico son responsabilidad del comprador. El comprador es responsable de pagar los cargos de transporte de cualquier pieza presentada para reemplazo de acuerdo a esta garantía a menos que **GREENWORKS** solicite por escrito tal retorno.

# VISTA DESARROLLADA/LISTA DE PIEZAS

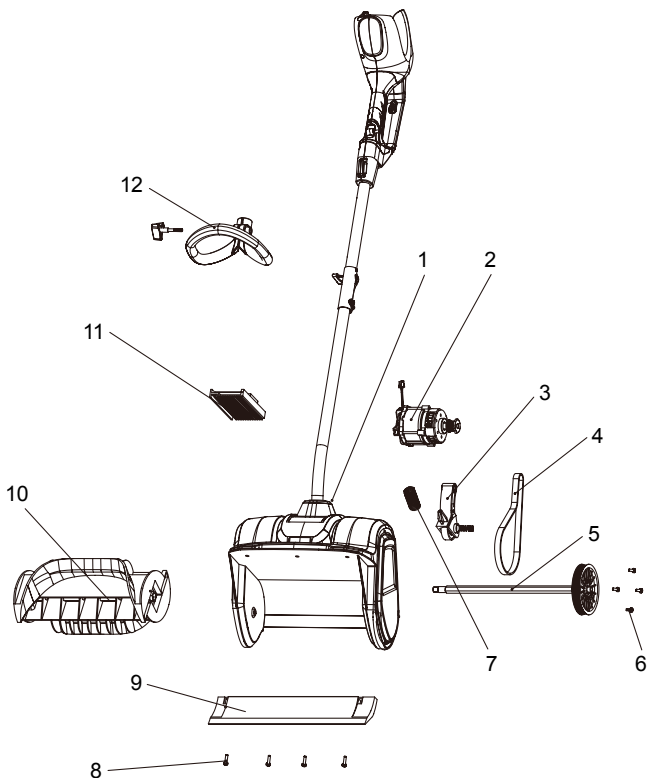

ARTÍCULO NO.	PARTE NO.	DESCRIPCIÓN	CDAD.
1	311101469	Cuerpo principal	1
2	361011469S	Conjunto del motor	1
3	311121468	Tensor de la correa	1
4	329011468	Correa	1
5	311131468	Eje propulsor	1
6	3220401	Tornillo	4
7	3390198	Resorte del tensor	1
8	32205877	Tornillo	4
9	341041468	Raspador	1
10	341031468	Impulsor	1
11	362011469AB	Placa PCB	1
12	311021456	Conjunto de la manija auxiliar	1



Greenworks Tools  
PO Box 1238  
Mooresville, NC 28115

**LÍNEA DE AYUDA GRATUITA: 1-888-909-6757**

Rev: 02 (07-24 -17)

 Impreso en China en papel reciclado de 100%



