

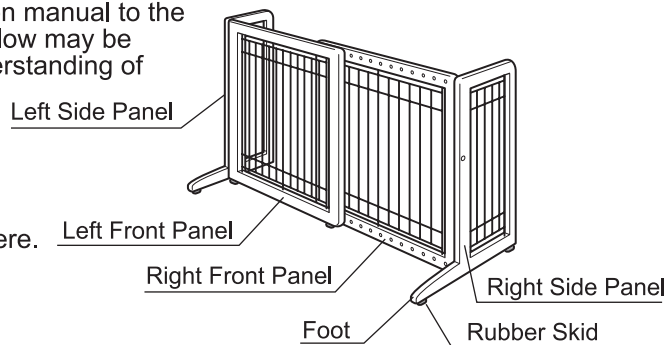

Thank you for choosing Richell's Product. Please read this instruction manual carefully before using this product, and keep for future reference. If you give this product to someone else, please also give this instruction manual to the new owner. Please note some parts of the figures shown below may be slightly different from the actual product, for your better understanding of the structure and proper use.



Features

- This product is designed for small dogs 6.6 - 17.6 lbs.
- Gate is free-standing, allowing for easy placement anywhere.
- Width is adjustable to fit different sized openings.
- Wooden frame co-ordinates well with home interior.
- Rubber skids keep gate in place and prevent shifting.

Parts

Before assembling this product, make sure the following parts are included:

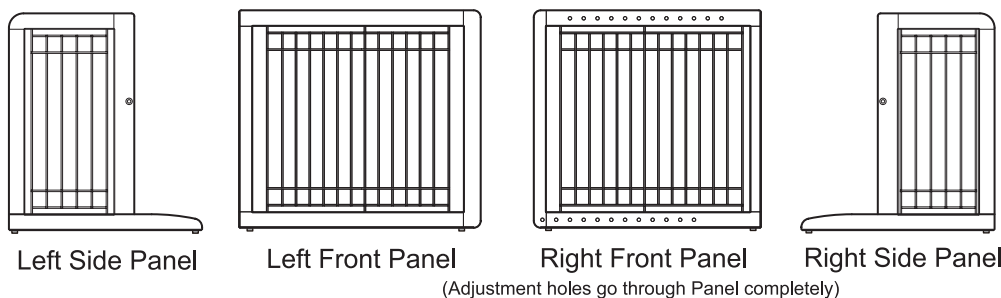

UPC	94135 94156	94136 94157
JAN	5252	5253
Bolt set	4	6
L-shaped pin	2	2

Part set

What are the following signs?

The following signs are special remarks for safety use of the product. Keep these remarks in mind before using this product.

- Warnings!** : Remarks on inappropriate use which might cause death, serious injury and/or physical damage.
- Cautions!** : Remarks on inappropriate use which might cause slight injury and/or physical damage.
- Important!** : Remarks on inappropriate use which might cause trouble, damage and/or shorter life.

Instruction for Proper Use

Warnings!

- This product cannot completely prevent pets from passing through. Do not place the gate in location where passage through could lead to danger.
- Be careful not to stumble. Do not carry a baby or infant when striding over the gate.
- Be careful not to stumble on protruded feet of this product.
- Do not place the gate at the top of a staircase or near a glass door.
- Do not use this product for anything other than its intended purpose.
- Do not use this product while your pet is leashed to avoid unexpected accidents/injuries, such as dog entanglement.
- Make sure each part is properly fixed in place and pay special attention to new-born pups or tiny dogs to avoid unexpected serious injury/damage to pets, and/or product by being caught between the wires or between wire and wooden frame.
- Injury or death to pet may occur if pet behaves unexpectedly when startled by thunder and lightning, or other animals. Keep the product in a place where it remains in sight at all times.
- CHILDREN and ADULTS can trip over product under low-light/darkness. Place a night light near the product to avoid possible personal injury under low-light/dark conditions.

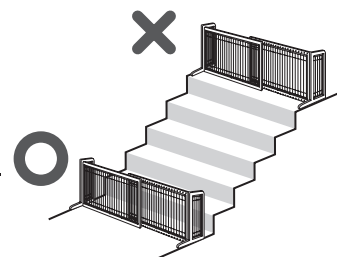

Cautions!

- Please use this product for dogs that weigh 6.6 - 17.6 lbs. Do not use this product for dogs out of this weight range to avoid unexpected injury/or escape.
- When opening/closing side panels, be careful not to pinch your hands, fingers, or pet.
- Do not lean or sit on this product to avoid unexpected personal accidents and/or product damage.
- Keep this product away from all heat sources at all times to avoid unexpected product damage or burn-related injuries to persons/pets.
- Only use genuine parts and do not alter the product to avoid accidents and/or trouble.
- If there is something wrong with the product, discontinue its use at once.

Important!

- Be sure the product is securely fixed. If not, tighten the bolts as necessary.
- This product is designed for indoor use only. Do not use it outdoors.

## How to assemble

Use a Phillips-head or flat-head screwdriver for assembly.

### 1 Attach Left Side Panel to Left Front Panel

First, place Front and Side Panels parallel to each other.

- ① Tilt Front Panel and insert top hinge on Front Panel onto stem of top hinge on Side Panel.
- ② Align bottom hinge of Front Panel with bottom hinge of Side Panel.
- ③ Insert L-shaped pin as shown.
- ④ Open Side Panel to 90 degrees.

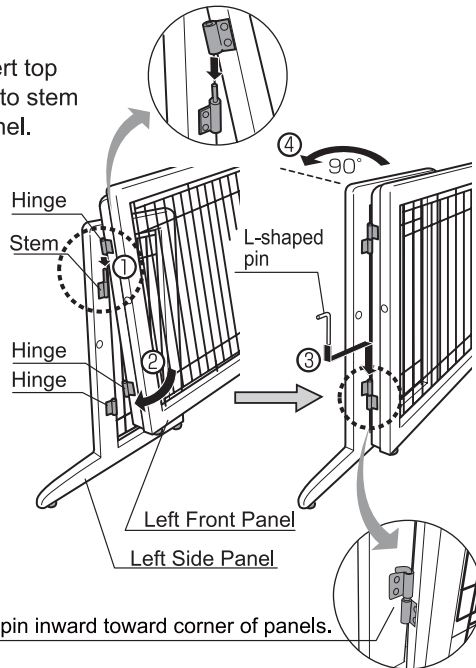

Turn the top of L-shaped pin inward toward corner of panels.

### 2 Attach Right Side Panel to Right Front Panel

Repeat steps ①-④ for Left Side Panel.

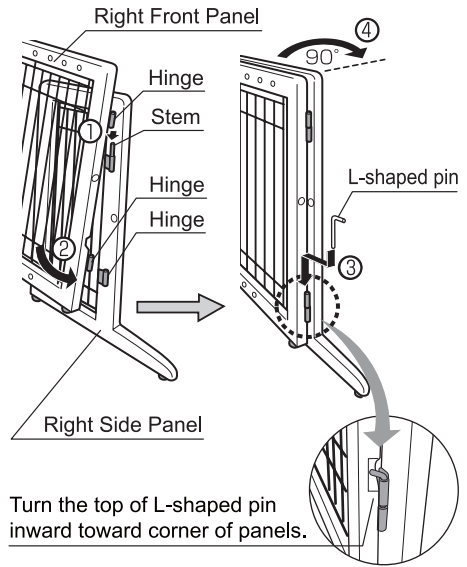

Turn the top of L-shaped pin inward toward corner of panels.

### 3 Attach Front Panels

The positions of Bolts depend on desired gate width. See figures on page 3.

- ① Align Adjustment holes and Fixing holes according to desired width. (Width of gate can be adjusted by intervals of 1.3".)
- ② Insert bolts into Adjustment and Fixing holes with washers and spring washers at top and bottom of Panels as shown.

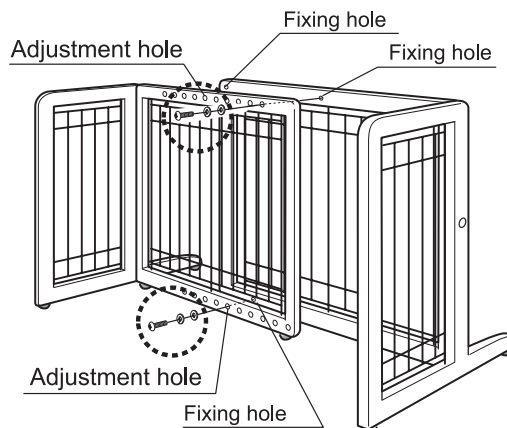
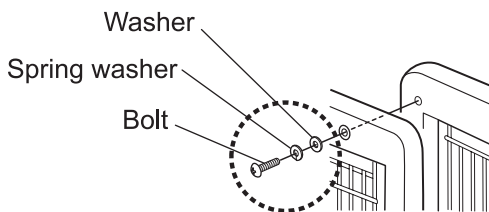

### 4 Secure Side Panels

Insert bolts into Side Panels to prevent closing if necessary. Secure Side Panels in case pet pushes Side Panel as shown.

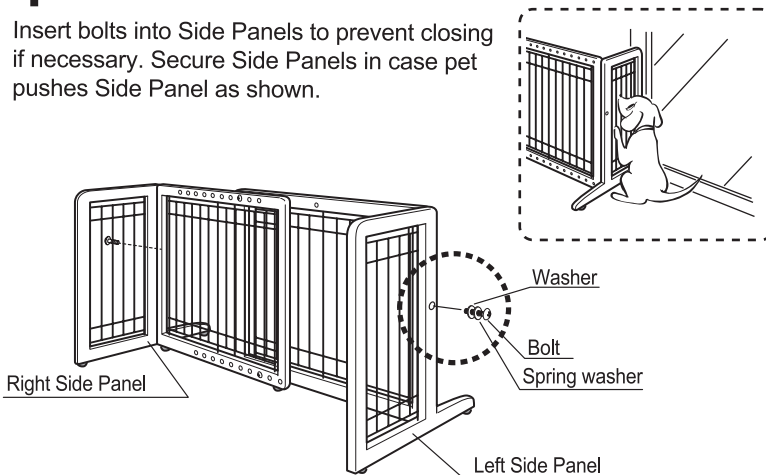

#### Cautions!

Be sure that the top of L-shaped pin faces inward toward corner of panels.

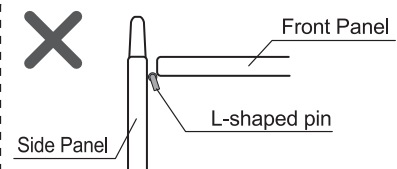
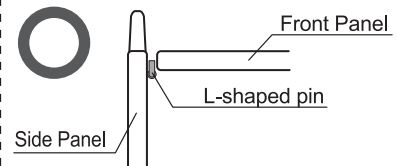

**For UPC 94135/94156 JAN5252**

●For the opening width less than 31.5"

Use Fixing hole B at top and C at bottom.

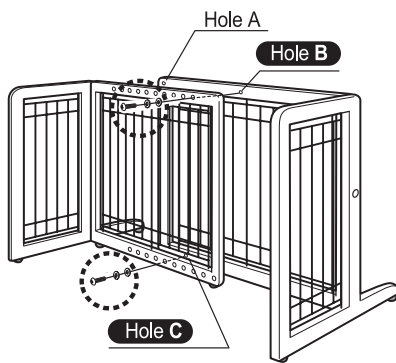

●For the opening width more than 31.5"

Use Fixing hole A at top and C at bottom.

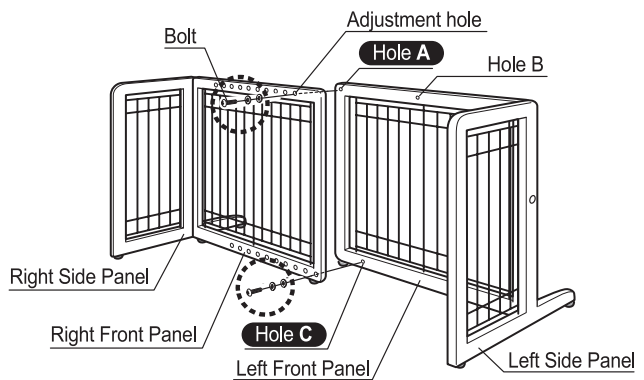

**For UPC 94136/94157 JAN5253**

●For the opening width less than 48.4"

Use Fixing holes A & D at top and E & F at bottom.

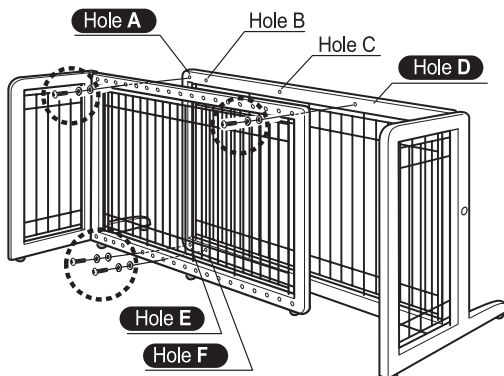

●For the opening width 48.4 - 60.6"

Use Fixing holes A & C at top and E & F at bottom.

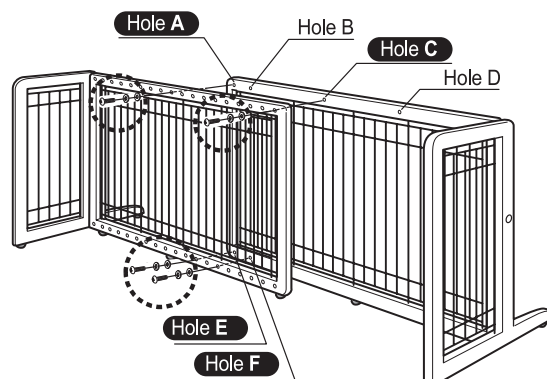

●For the opening width more than 60.6"

Use Fixing holes A & B at top and E & F at bottom.

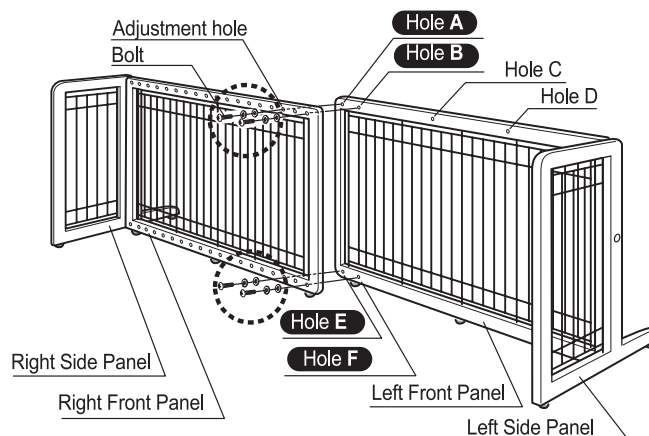

## How to Disassemble

### 1. Disassemble connection

Remove Fixing screws.

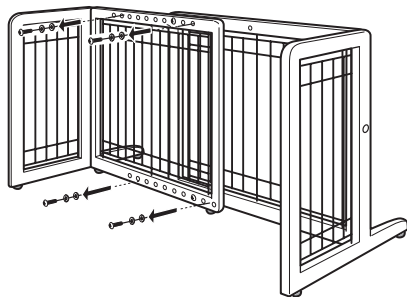

### 2. Disassemble Side Panels

Remove bolts on Side Panels.

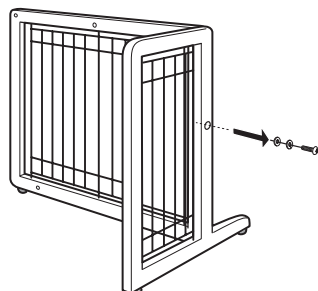

### 3. Disassemble each Panel

Remove L-shaped pin from lower hinge and lift Side Panel straight up to remove it.

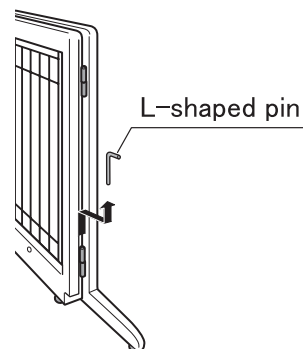

## How to clean

- Use a mild detergent and water and clean with a soft cloth/sponge. Cleaning with a scrub brush and/or using a polishing powder may cause scratched, rust and/or discolor this product.
- When using creosol or other disinfectants, make sure to dilute them, otherwise damage to the wooden finish or discoloration may occur.
- Do not use harsh chemicals such as thinner, benzene or alcohol as these may cause damage/discoloration to the finish.
- After cleaning, wipe dry with soft cloth or place in a shaded area to air dry; do not place product in direct sunlight.

## Specifications

UPC/JAN	803840 94135-5 / 4973655 52521-0 803840 94156-0 / 4973655 52522-7	803840 94136-2 / 4973655 52531-9 803840 94157-7 / 4973655 52532-6
Dimension	26.4 - 40.2"W x 17.7"D x 20.1"H	39.8 - 71.3"W x 17.7"D x 20.1"H
Material	Frame: Rubber Wood (Lacquer finished) Rubber Skid: Elastomer	Wire: Steel (Polyester coating)

- Please note that product specifications and design may change without prior notice for the purpose of quality improvement.
  - There may be coating cracks at some joints and each product may experience different coloration of the wood grain as frames are made of natural wood.
  - If you find something wrong with this product, please let us know. Thank you!
- Replacement parts may be purchased by contacting Richell USA directly at the number listed at the below or at [www.richellusa.com](http://www.richellusa.com).

For USA Customers

Designed by:  
Richell Corporation, Japan  
Distributed by:  
**Richell USA, Inc.**  
Grand Prairie, Texas 75050  
Phone (972) 641-9795 Fax (972) 641-8495  
Visit us at [www.richellusa.com](http://www.richellusa.com)  
Made in Vietnam





Gracias por elegir la producto de Richell. Antes de utilizar este producto, por favor lea cuidadosamente este manual de instrucciones, y guárdelo para consulta futura. Si usted entrega este producto a otra persona, por favor entregue también este manual de instrucciones. Por favor observe que algunas piezas de las figuras mostradas abajo podrían ser un poco diferentes del producto real, para su mejor entendimiento de la estructura y uso apropiado.

## Características

- Este producto está diseñado para perros pequeños y medianos de 3 - 8 kg (6.6 - 17.6 lbs).
- La entrada es autosostenida, lo que permite ubicarla fácilmente en cualquier lugar.
- El ancho es ajustable, para adaptarse a aberturas de diferentes tamaños.
- El marco de madera armoniza bien con el interior del hogar.
- Los patines de caucho mantienen la entrada en su lugar, impidiendo su deslizamiento.

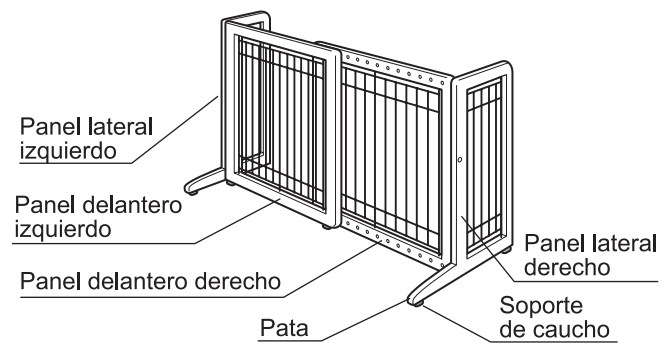

## Piezas

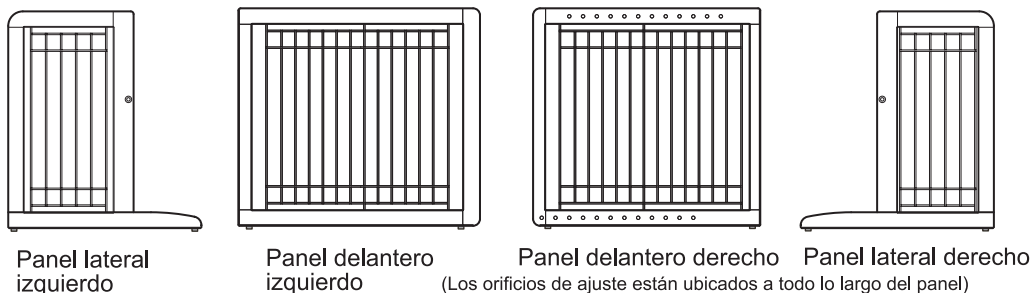

UPC	94135 94156	94136 94157
JAN	5252	5253
	4	6
	2	2

Juego de piezas

### ¿Qué significan los siguientes avisos?

Los siguientes avisos son comentarios especiales para uso seguro del producto. Tenga en cuenta estos comentarios antes de utilizar este producto.

- ¡Advertencias!** : Comentarios sobre el uso inapropiado que podría causar la muerte, lesiones graves y/o daño físico.
- ¡Precauciones!** : Comentarios sobre el uso inapropiado que podría causar lesiones leves y/o daño físico.
- ¡Importante!** : Comentarios sobre el uso inapropiado que podría causar problema, daño y/o corta vida útil.

## Instrucciones para uso apropiado

### ¡Advertencias!

- Este producto no puede evitar por completo que las mascotas pasen a través. No coloque la barrera en un sitio donde el paso podría llevar a peligro.
- Tenga cuidado de no tropezar. No cargue un bebé o niño al pasar sobre la barrera.
- Los pies de este producto sobresalen. Tenga cuidado de no tropezar.
- No coloque la barrera en la parte superior de una escalera o cerca de una puerta de vidrio.
- No utilice este producto para nada diferente a su propósito pretendido.
- Al utilizar este producto, no utilice una correa con su mascota. La mascota podría enredarse.
- Verifique que cada pieza está sujeta apropiadamente en su sitio y tenga cuidado especial con los cachorros recién nacidos o perros muy pequeños para evitar lesiones serias inesperadas/daño a personas, mascotas y/o el producto por quedar atrapados entre los alambres.
- Podrían causarse lesiones o la muerte de la mascota si la mascota se comporta de manera inesperada al asustarse por rayos y truenos, u otros animales. Mantenga el producto en un lugar donde permanezca a la vista a todo momento.
- Los NIÑOS y ADULTOS podrían tropezar con el producto en condiciones de baja iluminación u oscuridad. Coloque una luz nocturna cerca del producto para evitar posibles lesiones personales en condiciones de baja iluminación u oscuridad.

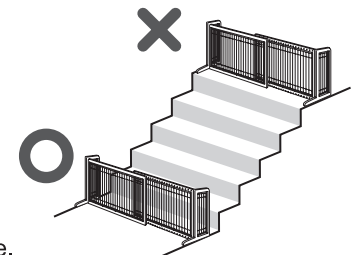

### ¡Precauciones!

- Por favor use este producto para perros entre 3 - 8kg (6.6 - 17.6 lbs). El utilizar perros fuera de este rango puede causar accidentes a su mascota o que se escape.
- Al abrir/cerrar el panel lateral, tenga cuidado de no pellizcarse las manos, dedos o la mascota.
- No se apoye ni siente sobre este producto para evitar accidentes personales inesperados y/o daño del producto.
- Mantenga este producto alejado de cualquier fuente de calor para evitar daño inesperado del producto o lesiones relacionadas con quemaduras de personas/mascotas.
- Sólo utilice piezas genuinas y no modifique el producto para evitar accidentes y/o problemas.
- Si hay algo equivocado con el producto o su sitio de instalación, interrumpa su uso inmediatamente.

### ¡Importante!

- Verifique que el producto está ensamblado de manera firme. De lo contrario, apriete los pernos según sea necesario.
- Este producto está diseñado para uso en interiores únicamente. No lo utilice en exteriores.

## Cómo ensamblar

Utilice un destornillador de cabeza plana o de cabeza Phillips para el ensamblaje.

### 1 Sujete el panel lateral izquierdo al panel delantero izquierdo

Primero, coloque los paneles delantero y lateral de manera paralela entre sí.

- 1 Incline el panel delantero e inserte la bisagra superior del panel delantero sobre el vástago de la bisagra superior del panel lateral.
- 2 Alinee la bisagra inferior del panel delantero con la bisagra inferior del panel lateral.
- 3 Inserte el pasador en forma de "L", según se muestra.
- 4 Abra 90 grados el panel lateral.

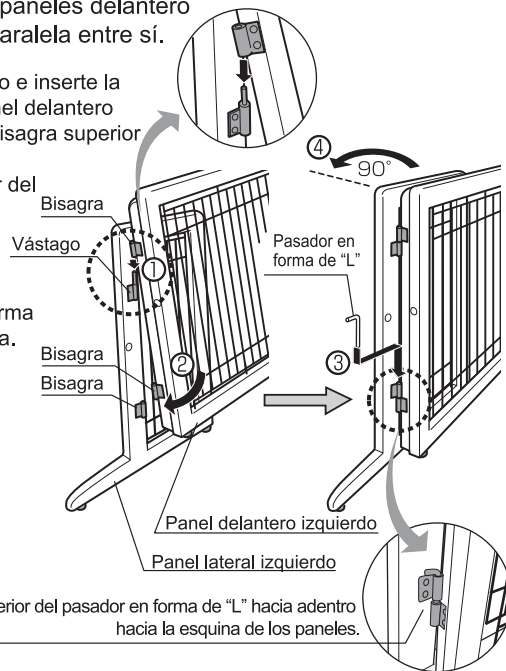

Gire la parte superior del pasador en forma de "L" hacia adentro hacia la esquina de los paneles.

### 2 Sujete el panel lateral derecho al panel delantero derecho

Repita los pasos ①-④ del panel lateral izquierdo.

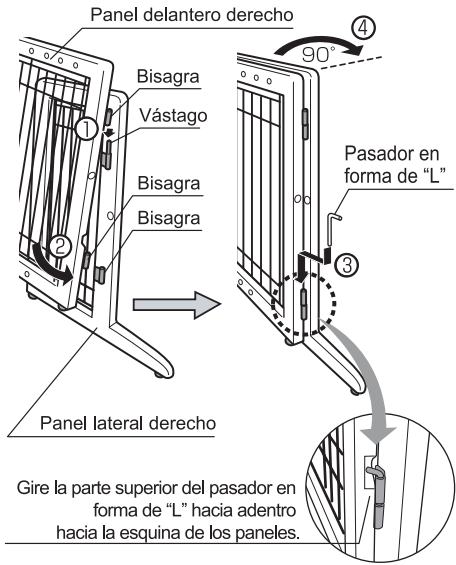

Gire la parte superior del pasador en forma de "L" hacia adentro hacia la esquina de los paneles.

### 3 Sujete los paneles delanteros

Las posiciones de los pernos dependen del ancho de barrera deseado. Vea las figuras en la página 7.

- 1 Alinee los orificios de ajuste y los orificios de fijación de acuerdo con el ancho deseado. [El ancho de la barrera puede ajustarse en intervalos de 3,2 cm (1.3")].
- 2 Inserte los pernos en los orificios de ajuste y de fijación con las arandelas y arandelas resortadas en la parte superior e inferior de los paneles, según se muestra.

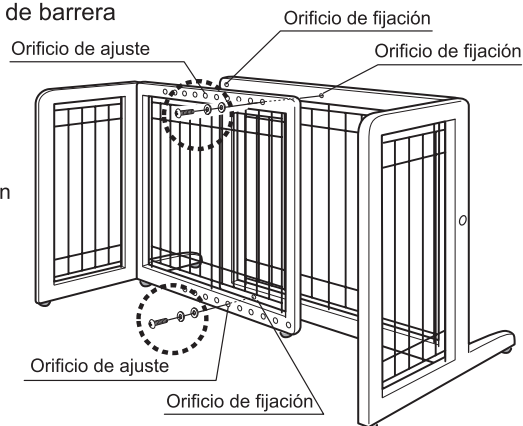
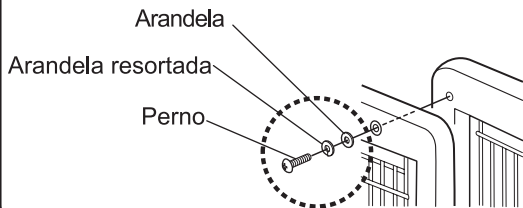

### 4 Asegure los paneles laterales

Inserte los pernos en los paneles laterales para evitar el cierre, en caso de ser necesario. Asegure los paneles laterales en caso que la mascota empuje el panel lateral, según se muestra.

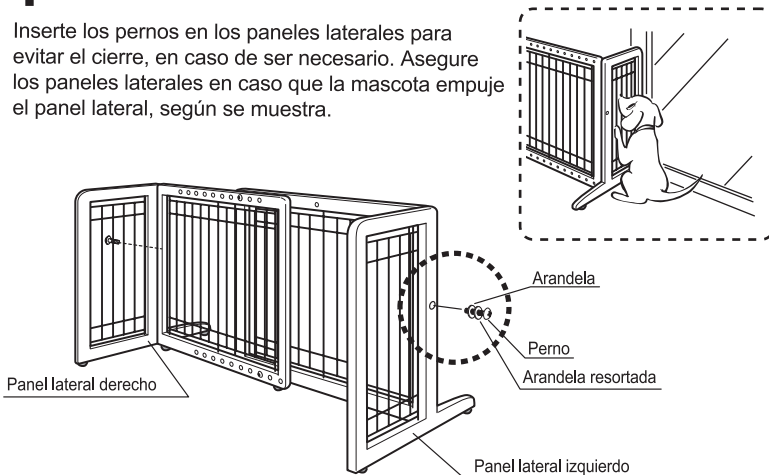

### ¡Precauciones!

Verifique que la parte superior del pasador en forma de "L" está dirigido hacia el interior de los paneles

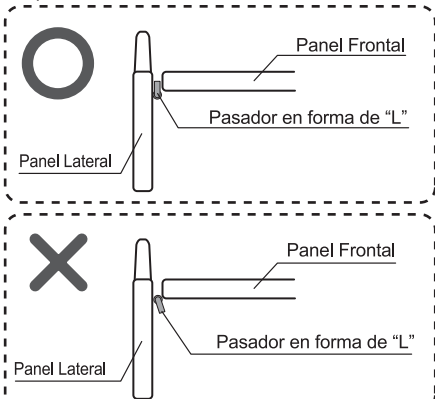

## Para UPC 94135/94156 JAN5252

- Para una abertura de ancho inferior a 80 cm (31.5")

Utilice el orificio de fijación B en la parte superior, y el orificio de fijación C en la parte inferior.

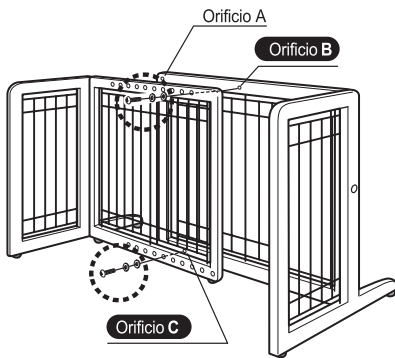

- Para una abertura de ancho superior a 80 cm (31.5")

Utilice el orificio de fijación A en la parte superior, y el orificio de fijación C en la parte inferior.

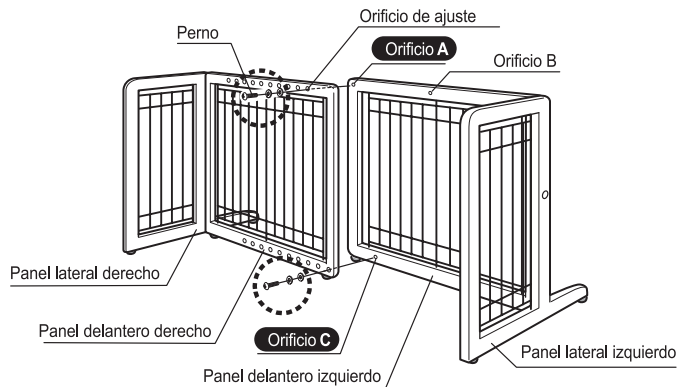

## Para UPC 94136/94157 JAN5253

- Para una abertura de ancho inferior a 123 cm (48.4")

Utilice los orificios de fijación A y D en la parte superior, y los orificios de fijación E y F en la parte inferior.

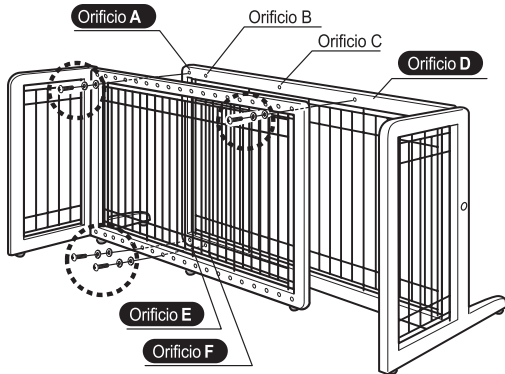

- Para abertura entre 123 - 154 cm (48.4 - 60.6") de ancho

Utilice los orificios de fijación A y C en la parte superior, y los orificios de fijación E y F en la parte inferior.

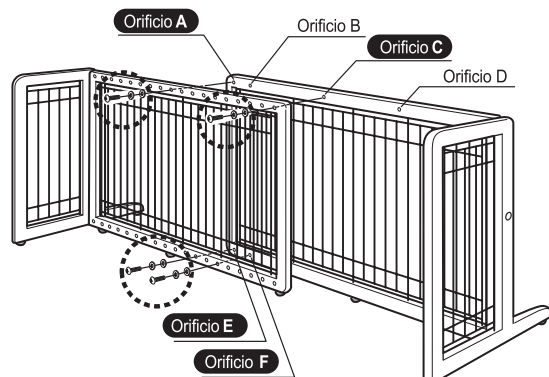

- Para una abertura de ancho superior a 154 cm (60.6")

Utilice los orificios de fijación A y B en la parte superior, y los orificios de fijación E y F en la parte inferior.

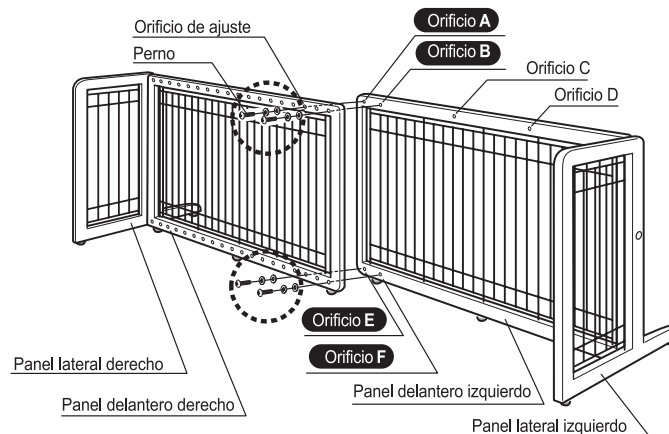

## Cómo desensamblar

### 1. Desensamble la conexión

Remueva los tornillos de fijación.

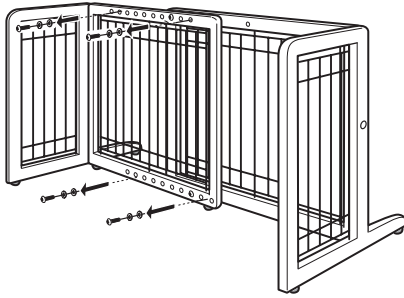

### 2. Desensamble los paneles laterales

Remueva los pernos de los paneles laterales.

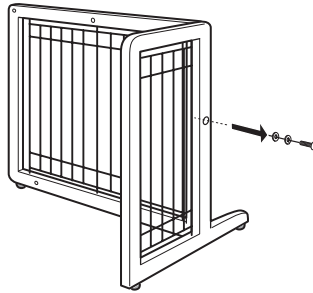

### 3. Desensamble cada panel

Remueva el pasador en forma de "L" de la bisagra inferior y levante el panel lateral en línea recta hacia arriba para removerlo.

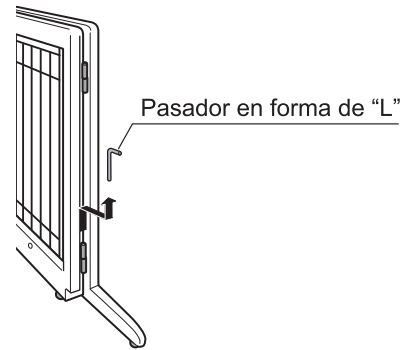

## Cómo limpiar

- Utilice un detergente suave y agua, y limpie con una esponja/trapo suave. Limpiar con un cepillo de restregar y/o utilizar un polvo de brillar podría causar rasguños, herrumbre y/o decolorar este producto.
- Si se utiliza creosol u otro desinfectante, asegúrese de diluirlos, de otro modo podría ocurrir daño o decoloramiento del acabado de madera.
- No utilice sustancias químicas fuertes tal como disolvente (thinner), benceno o alcohol, ya que estos podrían causar daño/decoloración del acabado.
- Después de limpiar, seque con un trapo suave o coloque en un área sombreada para secar al aire, no coloque el producto bajo la luz directa del sol.

## Especificaciones

UPC/JAN	803840 94135-5 / 4973655 52521-0 803840 94156-0 / 4973655 52522-7	803840 94136-2 / 4973655 52531-9 803840 94157-7 / 4973655 52532-6
Dimensiones	67 - 102cm Ancho x 45cm Prof. x 51cm Alt. 26.4 - 40.2"W x 17.7"D x 20.1"H	101 - 181cm Ancho x 45cm Prof. x 51cm Alt. 39.8 - 71.3"W x 17.7"D x 20.1"H
Material	Marco: Madera de caucho con acabado de laca Alambre: Acero (recubrimiento de poliéster)	Soporte de caucho: Elastómero

- Por favor observe que las especificaciones y diseño del producto podrían cambiarse sin previo aviso para propósitos de mejoramiento de la calidad.
- Podrían haber grietas en el recubrimiento en algunos puntos y cada producto podría tener coloración diferente del grano de madera ya que los marcos se fabrican de madera natural.
- Si encuentra que algo está mal en este producto, tenga a bien hacémoslo saber. ¡Gracias!  
Puede comprar piezas de reemplazo comunicándose directamente con Richell USA en el número que se indica abajo, o en [www.richellusa.com](http://www.richellusa.com).



Diseñado por:  
Richell Corporation, Japan  
Distribuido por:  
**Richell USA, Inc.**  
Grand Prairie, Texas 75050  
Teléfono: (972) 641-9795 Fax: (972) 641-8495  
Visitenos en: [www.richellusa.com](http://www.richellusa.com)  
Hecho en Vietnam

このたびは、リッチェル製品をお買い上げいただきありがとうございます。ご使用前に、必ずこの取扱説明書をよくお読みのうえ正しくお使いください。また、本書はいつでも見られる場所に大切に保管してください。本書に使用しているイラストは、操作方法や仕組みなどをわかりやすくするため、現物とは多少異なることがあります。本品を他のお客様にお譲りになるときは、必ず本書も併せてお渡しください。

## 特 長

- 本品は、超小型・小型犬用（体重目安 3～8kgまで）の進入防止用柵です。
- 自立タイプでどこでも簡単設置
- 設置場所に応じて幅を調節可能
- 室内に調和する木製フレーム
- ズレにくいゴム脚付

## 部 品 名 称

組立て前に、部品数を確認してください。

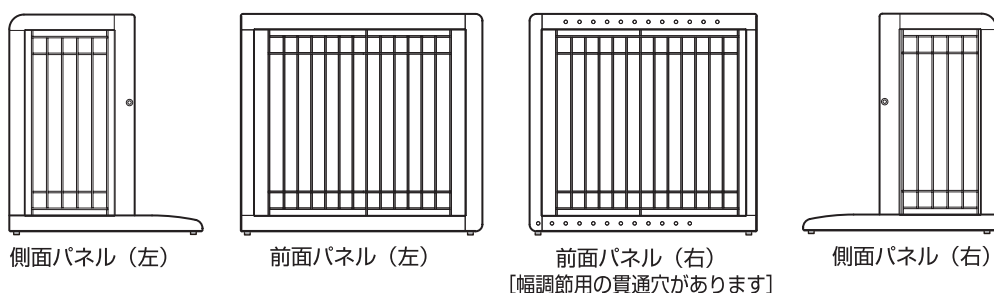
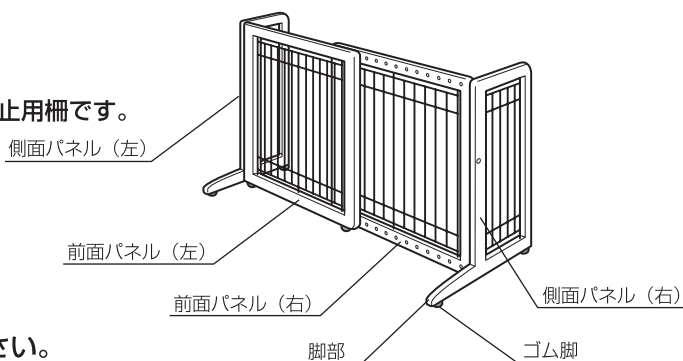

UPC	94135 94156	94136 94157
JAN	5252	5253
ボルトセット	4	6
L型軸ピン	2	2

部品セット

### ○記号の説明

この取扱説明書は、製品を安全に使用していただくために特に守っていただきたいことについて次のマークで表示しています。各マークの意味を十分理解されたうえで使用していただきますようお願いいたします。

- 警告** … 取扱いを誤った場合、死亡または重大な傷害を負ったり、物的損害につながるおそれのあるもの。
- 注意** … 取扱いを誤った場合、軽度の傷害を負ったり、物的損害につながるおそれのあるもの。
- 重要** … 取扱いを誤った場合、製品の故障・損傷・早期寿命などを招くおそれのあるもの。

## 使用上の注意

### 警告

- 本品は犬の通行を完全に防げるものではありません。犬が乗り越えても、人身・物損などの事故が発生しない場所に設置してください。
- 本品をまたいで通り抜けるときに、つまずいて転倒する危険があります。スカート類着用時やお子様を抱きながら絶対にまたがないでください。
- 本品は構造上、下方に張り出した脚部があります。つまずかないように注意してください。
- 本品を階段の階上付近や縁側の降り口やガラス戸の近くなど、本品につまずいた場合に危険だと思われる場所には設置しないでください。
- 本品は、小型犬用の屋内用柵です。それ以外の用途では使用しないでください。
- 犬にリードをつけたままで使用しないでください。本品にリードが引っ掛かり思わぬ事故が起きるおそれがあります。
- 各部品が正しく取り付けられていない場合、または、幼犬に使用する場合、線材の間に犬がはさまり重大な事故につながるおそれがありますので注意してください。
- 雷などの音や光、あるいは他の動物の出現に対し犬が思わぬ行動をとり、ケガや死亡にいたるおそれがあります。目の届く場所で使用し、お出かけの際はなるべく本品をずらして、犬を閉じこめないようにしてください。
- 子供も大人も、弱い光のもと・暗いところでは、本品につまずく可能性があります。このようなところで起こりうるつまずきによる事故を回避するために、本品のそばに終夜灯を置いてください。

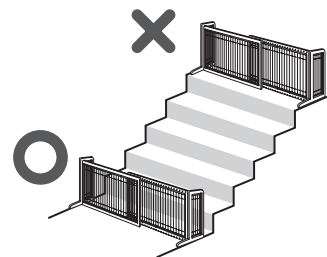

### 注意

- 体重3kg以上8kg以下の犬に使用してください。範囲外の犬への使用は事故や逃げ出したりするおそれがあります。
- 側面パネルの開閉時には、指や手、犬などをはさまないように周りの安全を確認してから開閉してください。
- 本品に、寄りかかったり、腰かけたりしないでください。事故や破損の原因となります。
- 暖房機の熱風吹出口の前や火のそばなどに設置しないでください。変形や破損、ヤケドの原因となります。
- 本品を改造しての使用や、部品の代用はしないでください。事故や故障の原因となります。
- 本品に異常があるときは、直ちに使用を中止してください。

### 重要

- 本品がしっかり固定されているかどうか常に確認し、必要に応じて固定用ボルトを増し締めしてください。
- 本品は、屋内用です。屋外では使用しないでください。



### 1 側面パネル(左)の組立

あらかじめ前面パネルと側面パネルを平行に並べ合わせておきます。

- ① 前面パネルを図のように傾けながら、上方の軸受け部を側面パネルの軸部に上から差し込みます。
- ② 側面パネルと前面パネルの下方の軸受け部を上下に合わせます。
- ③ 図のようにパネルを合わせたまま、下方の軸受け部にL型軸ピンを差し込みます。
- ④ 側面パネルを90°に広げます。

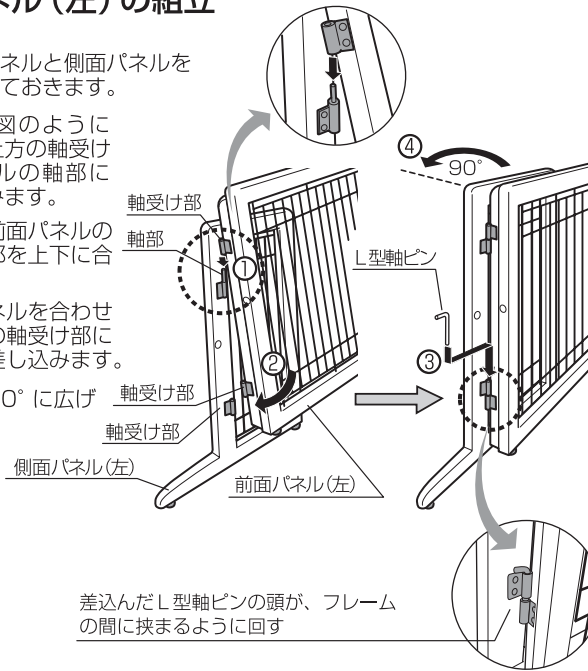

差込んだL型軸ピンの頭が、フレームの間に挟まるように回す

### 2 側面パネル(右)の組立

1の側面パネル(左)の組立と同様に①~④の手順で組み立ててください。

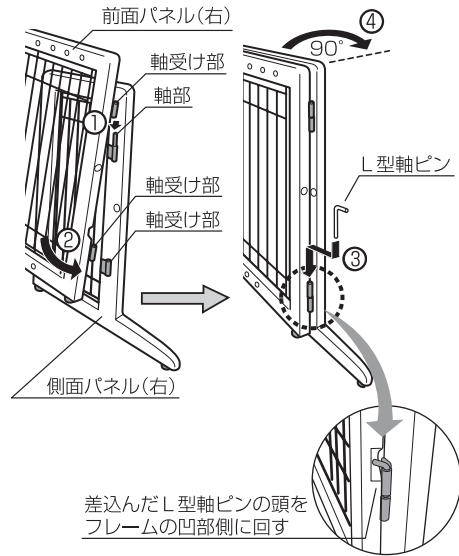

差込んだL型軸ピンの頭をフレームの凹部側に回す

### 3 固定用ボルトの締付

設置する製品の幅によって固定用ボルトの位置が異なりますので11ページの図を参照してください。

- ① 設置場所に合わせて、幅調節穴と固定穴の位置を調整してください。(約3.2cm間隔で伸縮できます。)
- ② 左右の前面パネルを固定用ボルトで締め付けます。上下各2カ所をドライバーで締め付けてください。

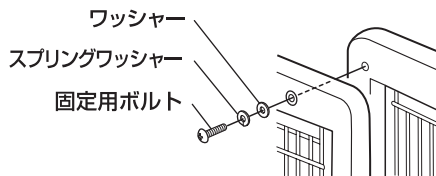
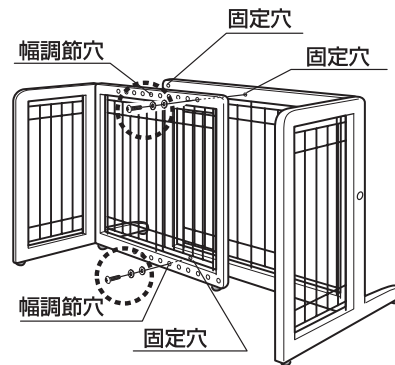

### 4 固定用ボルトの締付(側面パネル)

必要に応じて側面パネルを固定用ボルトで締め付けます。右図のように犬が側面パネルを押すなどして閉じるおそれがある場合は、左右各1カ所をドライバーで締め付けてください。

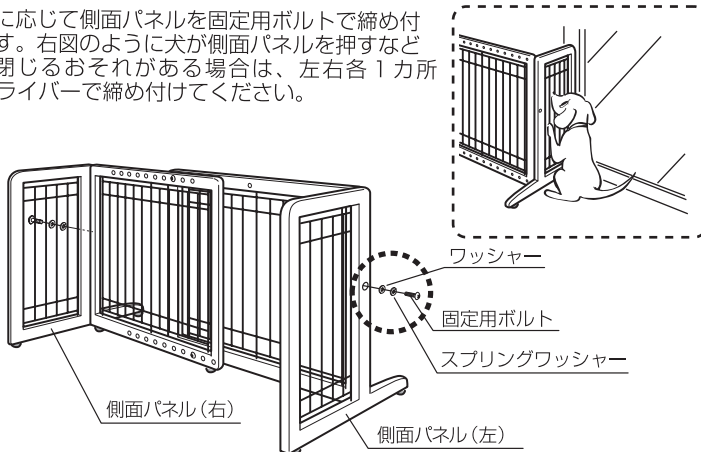

#### ▲ 注意

L型軸ピンの頭が、図のように木枠からはみ出していないか確認してください。

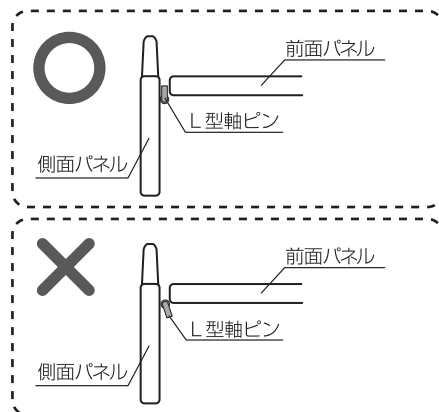

## UPC 94135/94156 JAN5252について

### ●設置幅が80 cm 以下の場合

固定穴Bと固定穴Cを締め付けます。

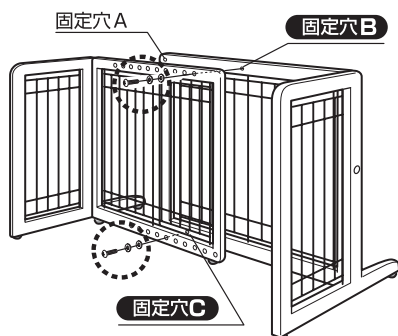

### ●設置幅が80 cm 以上の場合

固定穴Aと固定穴Cを締め付けます。

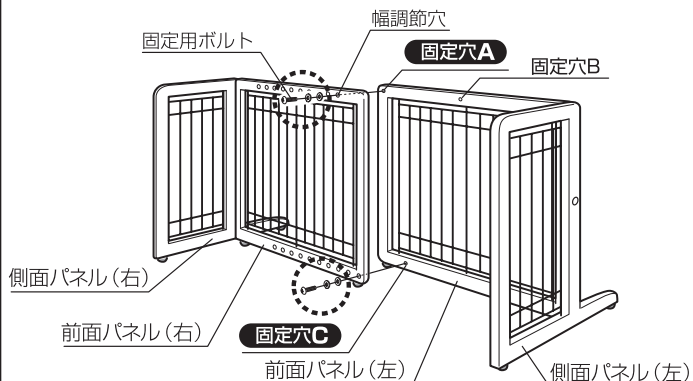

## UPC 94136/94157 JAN5253について

### ●設置幅が123 cm 以下の場合

固定穴A・Dと固定穴E・Fを締め付けます。

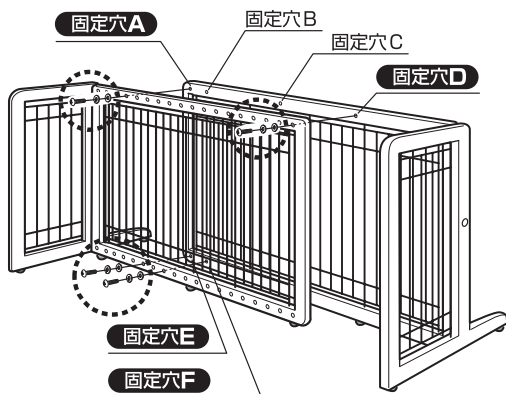

### ●設置幅が123~154 cm の場合

固定穴A・Cと固定穴E・Fを締め付けます。

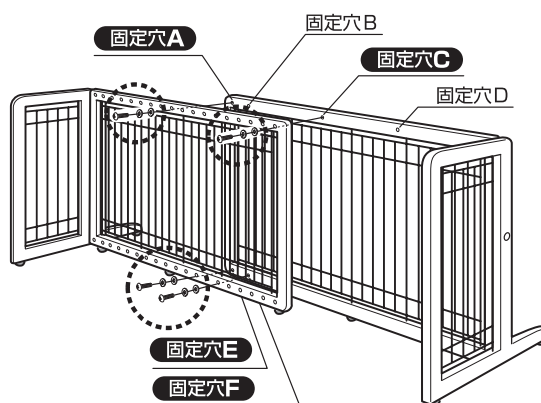

### ●設置幅が154 cm 以上の場合

固定穴A・Bと固定穴E・Fを締め付けます。

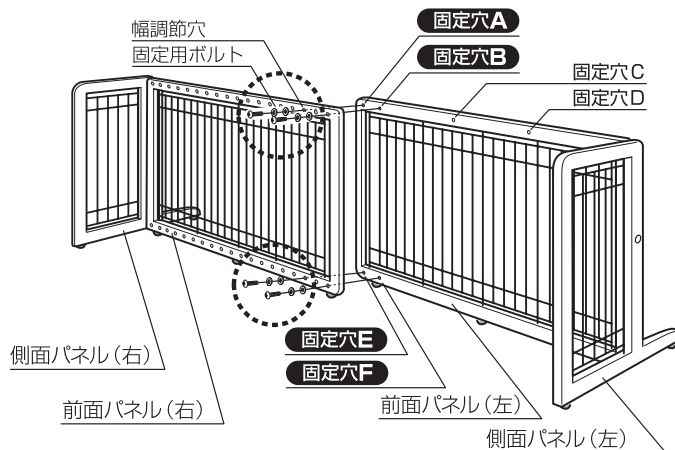

## 分解方法

### 1 連結部分の分解

連結部分の固定ネジを外します。

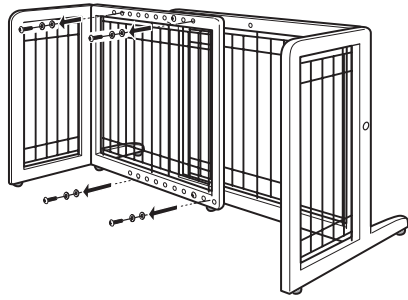

### 2 側面パネルの固定解除

側面パネルの固定ネジを外します。

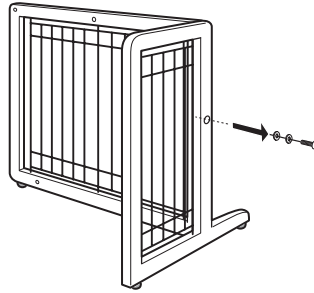

### 3 各パネルの分解

下方の軸受け部のL型軸ピンを外し、パネルをまっすぐ上方に持ち上げて外します。

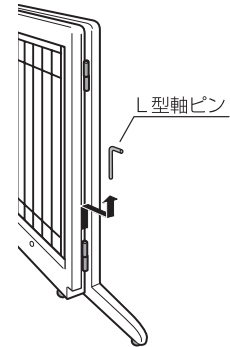

## お手入れ方法

- 本品を洗う際は、中性洗剤を水で薄め、固く絞ったタオルでふき取ってください。タワシやみがき粉などは使用しないでください。変色やキズ・サビの原因となります。
- クレゾールやその他の消毒液は必ず指定濃度に薄めてから使用してください。塗装の剥離・変色の原因となります。
- シンナー、ベンジン、アルコールなどの薬品は使用しないでください。塗装の剥離・変色の原因となります。
- 洗った後は、よく水分を取ってから直射日光を避けて陰干しにして乾燥させてください。

## 仕 様

UPC/JAN	803840 94135-5 / 4973655 52521-0 803840 94156-0 / 4973655 52522-7	803840 94136-2 / 4973655 52531-9 803840 94157-7 / 4973655 52532-6
サイズ	幅67~102×奥行45×高さ51(cm)	幅101~181×奥行45×高さ51(cm)
材 質	木部：天然木（ラバーウッド、ラッカー塗装） ゴム脚：エラストマー	ワイヤー部：スチール（エポキシ粉体塗装）

- 製品の外観および仕様は、品質向上のため予告なく一部変更する場合があります。
- 構造部材は天然木のため、色や木目が異なる場合がありますのでご了承ください。
- この商品の品質で、お気づきの点がございましたらお手数ですが下記までご連絡ください。

## 株式会社 リッチェル

富山市水橋桜木136 〒939-0592  
お客様相談室/TEL(076)478-2957  
受付時間:9:00~17:00(土日、祝祭日を除く)  
<http://www.richell.co.jp/>

感謝閣下購買弊公司的商品。使用前，請務必閱讀此說明書後正確使用本商品。同時，請將本說明書放置於隨時可以取用的場所保管。本說明書使用的插圖，是將操作方法和組裝方法進行說明而使用的，因而和實物略有不同。如將本品轉讓於他人時，請將本說明書一併轉讓。

## 特點

- 本品是為用於防止超小型・小型犬（體重標準3~8kg為止）進入的門欄。
- 自立型，可在各種場所簡單設置。
- 可根據設置場所調節寬度。
- 與室內裝飾相協調的木製框架。
- 附帶不易移位的橡膠腳部。

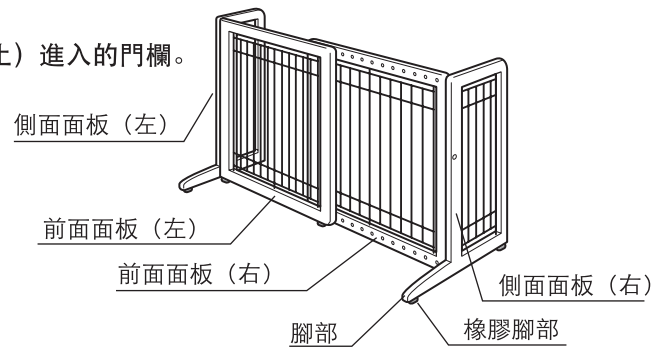

## 部件名稱

組裝前，請確認部件數量。

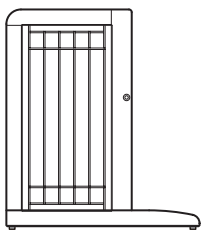

側面面板（左）

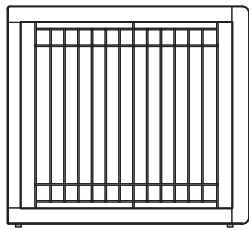

前面面板（左）

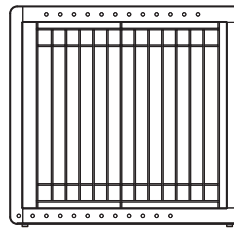

前面面板（右）  
[有寬度調節用貫穿孔]

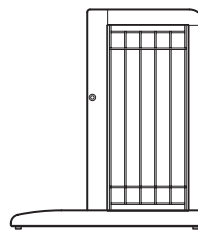

側面面板（右）

UPC	94135 94156	94136 94157
JAN	5252	5253
螺栓組	4	6
L型軸針	2	2

部件袋

## 記號說明

本使用說明書，為使顧客安全地遵守使用注意事項，使用了以下符號標記。請在充分理解各符號標記的前提下正確使用本商品。

- ▲警告 … 錯誤使用時，有引發死亡或重大的受傷、物體損害的可能。
- ▲注意 … 錯誤使用時，有引發輕度傷害，物體損害的可能。
- 重要 … 錯誤使用時，有導致產品故障・損害・縮短使用壽命等的可能。

## 使用注意事項

### ▲警告

- 本品並不是完全防止狗通行的產品。請設置在即使狗穿越後也不會發生人身・物品損壞等事故發生的場所。
- 跨越通過本品時，易發生跌倒的危險。
- 本品在構造上，下方有伸出的腳部。請注意不要絆倒。
- 請勿將本品設置在階梯和玻璃門等絆倒時容易發生危險的場所附近。
- 本品為小型犬用的室內門欄。請勿在用途以外使用。
- 請勿讓狗戴著牽引繩使用。可能造成牽引繩鉤住本品，引起事故。
- 請注意各部件沒有正確組裝、或幼犬使用時可能夾入金屬網之間引發重大事故。
- 狗對打雷聲和閃電、或其他動物的出現可能做出意料不到的動作，造成狗受傷或死亡。請在視線內使用，外出時盡量移開本品，不要關住狗。
- 為防止嬰幼兒及成人在燈光微弱或黑暗處被產品絆倒，請在產品旁邊放置夜明燈。

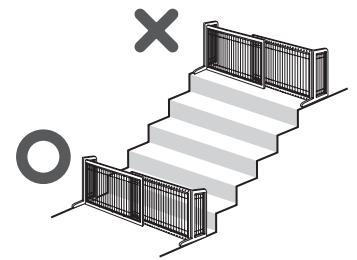

### ▲注意

- 請用於體重3kg以上8kg以下的狗。用於體重範圍以外的狗時，可能引發事故或逃脫。
- 開關側面面板時，請注意安全確認不要夾到手指和手、狗等。
- 請勿倚靠、坐在本品之上，以免造成事故和破損。
- 請勿放置於暖房的熱風出口前和火邊，以免造成變形、破損和燙傷。
- 請勿擅自改造、修理，以免引起事故和故障。
- 本品或設置場所發現異常時，請立即中止使用。

### 重要

- 請經常確認本品是否被牢固固定，根據需要加固擰緊固定螺栓。
- 本品為室內用產品，請勿在室外使用。

## 組裝方法

※請準備十字或一字螺絲刀。

### 1 組裝側面面板（左）

預先平行設置前面面板和側面面板。

- ①如圖傾斜前面面板，將上方軸承部從上方插入側面面板的軸部。
- ②將側面面板和前面面板的下方的軸承部上下對齊。
- ③如圖對齊面板，向下方的軸承部插入L型軸針。
- ④將側面面板打開至90°。

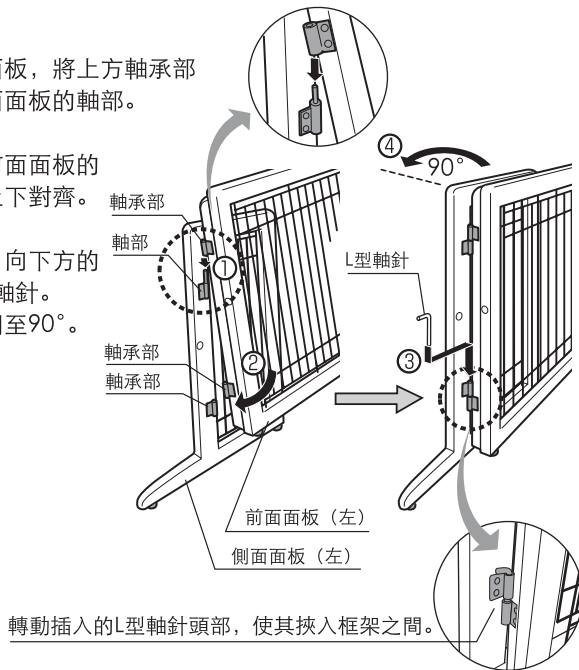

### 2 組裝側面面板（右）

與1側面面板（左）相同，按①~④的組裝順序組裝。

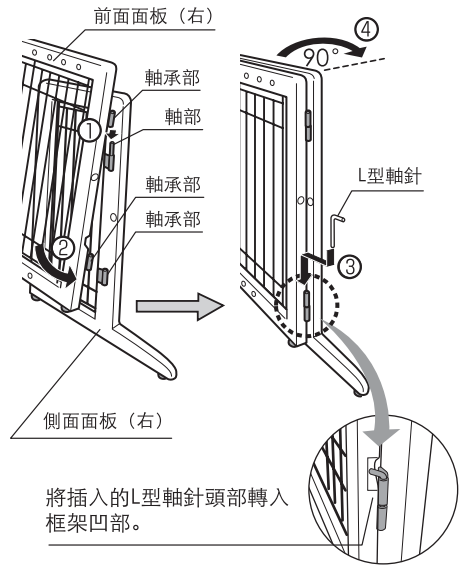

### 3 擰緊固定螺栓

根據設置產品的寬度，固定螺栓的位置會有差異，請參照第15頁的圖使用。

- ①根據設置場所調整寬度調節孔的位置。（能夠以約3.2cm間隔伸縮）
- ②用固定螺栓擰緊左右的前面板，用螺絲刀將上下2處擰緊。

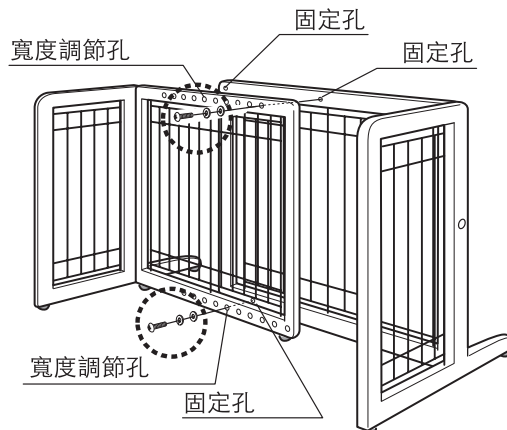
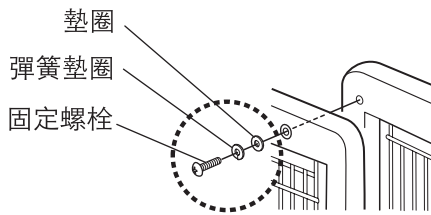

### 4 擰緊固定螺栓（側面面板）

根據需要用固定螺栓固定側面面板。如右圖寵物推壓側面面板而造成關閉時，左右各1處用螺絲刀擰緊。

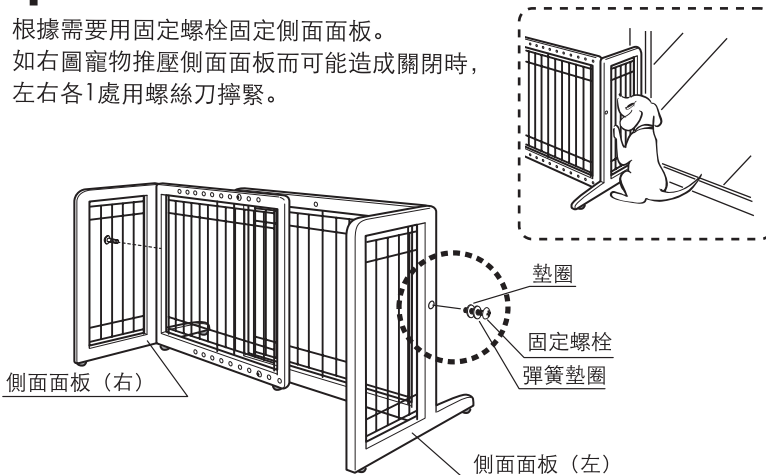

#### ▲注意

確認L型軸針頭部是否從木框露出。

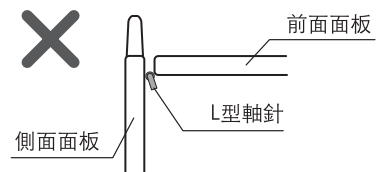
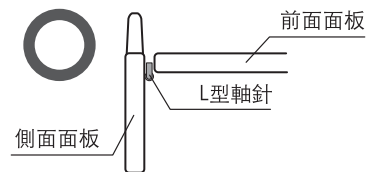



●設置寬度在80cm以下時

擰緊固定孔 B和固定孔C。

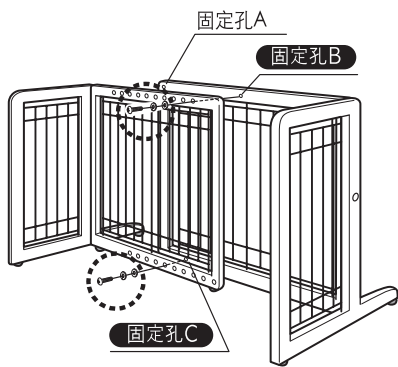

●設置寬度在80cm以上時

擰緊固定孔 A和固定孔C。

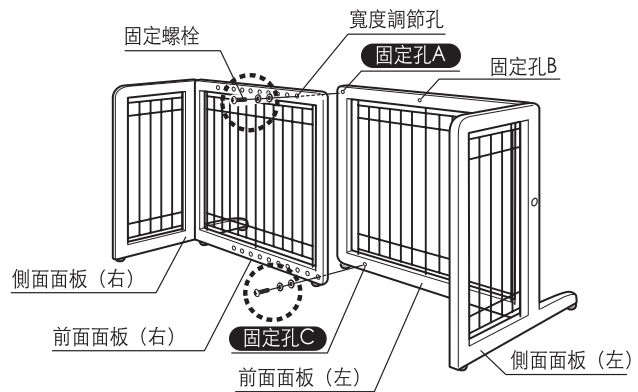

●設置寬度在123cm以下時

擰緊固定孔 A・D和固定孔 E・F。

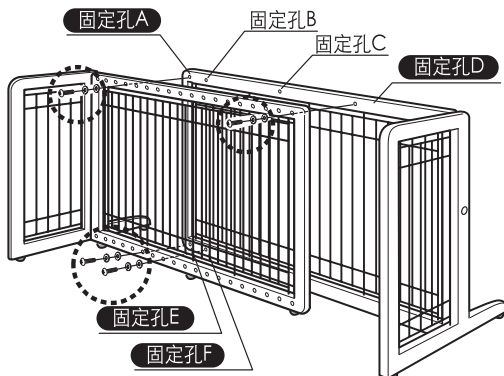

●設置寬度在123cm~154cm

擰緊固定孔 A・C和固定孔 E・F。

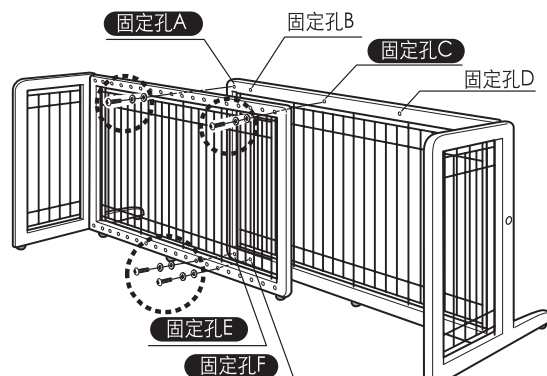

●設置寬度在154cm以上時

擰緊固定孔 A・B和固定孔 E・F。

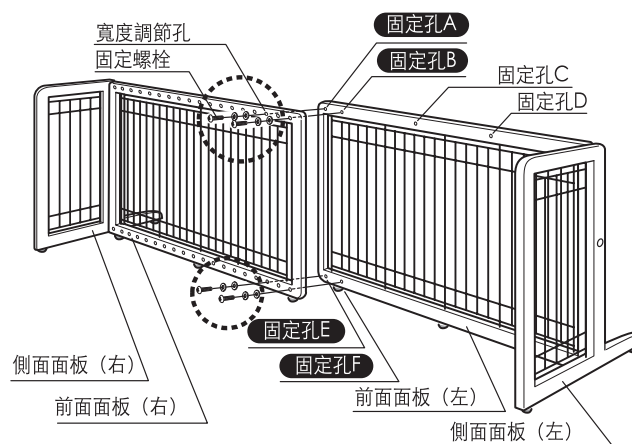

## 拆卸方法

### 1. 拆卸連接部分。

拆卸連接部分的固定螺釘。

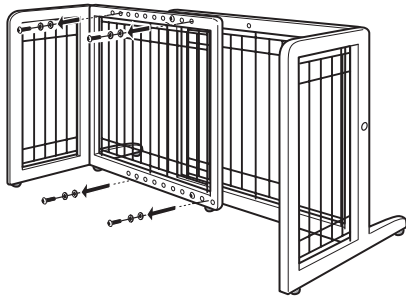

### 2. 解除側面面板的固定。

拆卸側面面板的固定螺釘。

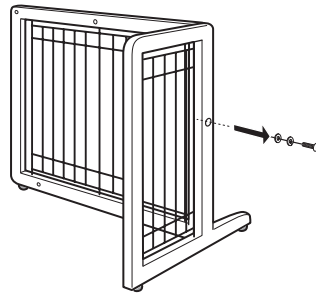

### 3. 分解各個面板

拆除下方的軸承部L型軸針，  
向上方垂直抬起面板並拆下。

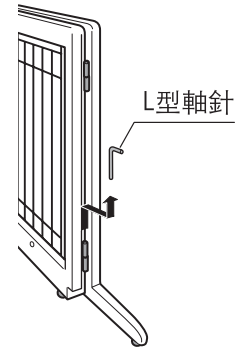

## 保養方法

- 清洗本品時，用水稀釋中性清洗劑，將毛巾水分徹底擰乾後擦拭。請勿使用刷子和研磨粉，以免造成變色、劃傷和生鏽。
- 請務必稀釋甲酚或其他消毒液後使用，以免造成變色和油漆剝落。
- 請勿使用稀釋劑，汽油，酒精等，以免造成變色和油漆剝落。
- 清洗後，請擦乾水分避光晾乾。以免造成變色、劃傷和生鏽。

## 規 格

UPC/JAN	803840 94135-5 / 4973655 52521-0 803840 94156-0 / 4973655 52522-7	803840 94136-2 / 4973655 52531-9 803840 94157-7 / 4973655 52532-6
尺寸	寬67 - 102 x 縱深45 x 高51 (cm)	寬101 - 181 x 縱深45 x 高51 (cm)
材質	木質部：天然木（橡膠木、噴漆） 橡膠腳部：熱可塑彈性體	鋼絲部：鋼材（環氧粉末噴塗）

- 由於產品質量改善的需要，有可能未經預告而變更部分式樣。
- 由於構造部件為天然木，可能出現顏色或木紋的差異。
- 如對本產品的質量有疑問，敬請聯絡以下的電話號碼。

用於中國消費者

製造商：株式會社利其爾

Richell Corporation, Japan

總經銷：利麒禮（上海）商貿有限公司

Richell (Shanghai) Corporation

地址：上海市靜安區陝西北路 66 號 1722 室

電話：021-5153-1338 傳真：021-5153-1333

저희 릿첵 제품을 구입해주셔서 감사드립니다. 사용하기 전에 반드시 취급설명서를 읽고 올바르게 사용하기 바랍니다. 본 설명서는 쉽게 꺼낼 수 있는 장소에 소중히 보관하여 주십시오. 본 설명서에 나오는 그림은 조작방법과 구조를 알기 쉽게 작성하였으므로 실제 상품과 다소 차이가 있을 수 있습니다. 본 제품을 타인에게 양도할 때에는 설명서도 함께 양도해주시십시오.

## 특징

- 본 제품은 초소형·소형견용(기준체중: 3~8kg까지)의 진입방지용 안전문입니다.
- 자립형이므로 어디서나 간단설치
- 설치장소에 따라 폭 조절가능
- 실내에 잘 어울리는 원목 프레임
- 잘 미끄러지지 않는 고무발침

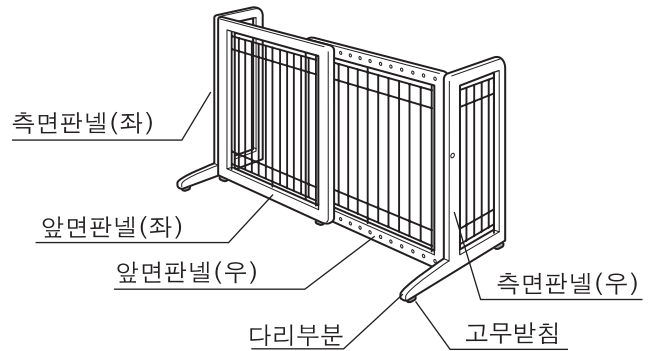

## 부품명칭

조립하기 전에 부품수를 확인하여 주십시오.

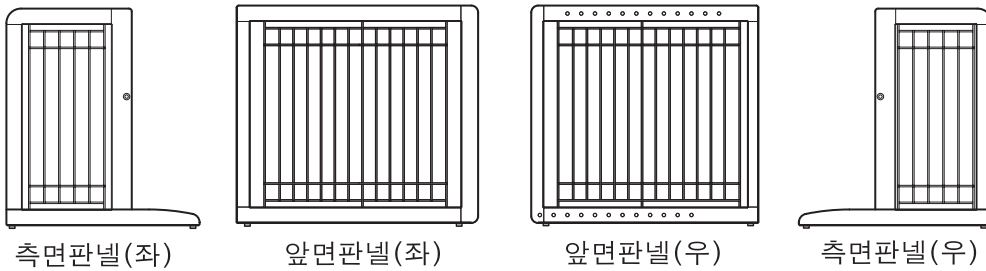

UPC	94135 94156	94136 94157
JAN	5252	5253
볼트 세트	4	6
L자형 핀	2	2
부품 세트		

(폭 조절용 통과구멍이 있습니다)

### ○기호의 설명

본 취급설명서는 제품을 안전하게 사용하기 위해 꼭 지켜야 할 사항을 다음과 같은 기호로 표시하였습니다. 각 기호의 의미를 충분히 이해하시고 사용하기 바랍니다.

- ⚠경고** ... 올바르게 사용하지 못한 경우 사망 또는 중대한 상해를 입을 수 있고 물적 손해로 이어질 위험이 있는 것.
- ⚠주의** ... 올바르게 사용하지 못한 경우 가벼운 상해를 입을 수 있고 물적 손해로 이어질 위험이 있는 것
- 중요** ... 올바르게 사용하지 못한 경우 제품의 고장·손상·수명단축을 초래할 수 있는 것

## 사용상의 주의

### ⚠경고

- 본 제품은 애견의 통행을 완전히 막을 수 있는 용도는 아닙니다. 애견이 뛰어넘더라도 인적·물적 사고가 발생하지 않는 장소에 설치하여 주십시오.
- 본 제품을 건너 통과할 때에는 걸려 넘어질 위험이 있습니다. 치마류의 의류착용시 또는 유아를 안고 건너는 일은 절대로 하지 마십시오.
- 본 제품은 구조상, 아래쪽에 튀어나온 다리부분이 있습니다. 걸리지 않도록 주의하십시오.
- 본 제품을 계단 꼭대기, 뒷마루끝 또는 유리문 근처 등, 본 제품에 걸렸을 때 위험하다고 생각되는 장소에는 설치하지 마십시오.
- 본 제품은 소형견용 실내 안전문입니다. 다른 용도로는 사용하지 마십시오.
- 애견에게 목줄을 채운 채로 사용하지 마십시오. 본 제품에 줄이 걸려 예기치 못한 사고가 발생할 위험이 있습니다.
- 각 부품이 올바르게 설치되지 않은 경우 또는 새끼강아지에게 사용하는 경우, 판넬사이에 애견이 끼어 큰 사고로 이어질 위험이 있으므로 주의하여 주십시오.
- 천둥 번개 등의 소리나 빛, 또는 다른 동물의 출현에 애견이 돌발행동을 하여 상처나 사망으로 이어질 위험이 있습니다. 잘 보이는 곳에서 사용하고 외출시에는 가능한 간격을 열어 애견을 가두지 않도록 하여 주십시오.
- 유아 어른 모두 약한 불 빛 밑이나 어두운 곳에서는 제품에 걸려 넘어질 우려가 있습니다. 이와 같은 사고를 피하기 위해 제품은 항상 밝은 곳에 놓아 주십시오.

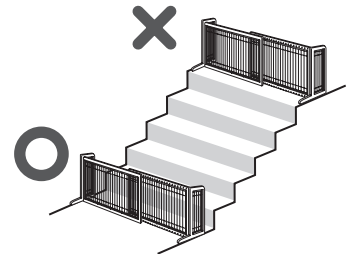

### ⚠주의

- 체중 3kg 이상 8kg 이하의 애견에게 사용하여 주십시오. 대상외의 애견에게 사용하는 경우 사고가 발생하거나 또는 도망칠 위험이 있습니다.
- 측면판넬의 개폐시에는 손가락, 손, 애견 등이 끼지 않도록 주위의 안전을 확인한 후 개폐하여 주십시오.
- 본 제품에 기대거나 올라앉거나 하지 마십시오. 사고 또는 파손의 원인이 됩니다.
- 난방기의 증기방출구 부근 또는 화기 부근에 설치하지 마십시오. 변형, 파손, 화상의 원인이 됩니다.
- 본 제품을 개조하여 사용하거나 다른 부품을 대용하지 마십시오. 사고 또는 고장의 원인이 됩니다.
- 본 제품에 이상이 있을 경우, 즉시 사용을 중지하여 주십시오.

### 중요

- 본 제품이 단단히 고정되어 있는지를 항상 확인하고 필요에 따라 고정용 볼트를 돌려 잠궈 주십시오.
- 본 제품은 실내용입니다. 실외에서는 사용하지 마십시오.

## 조립방법

※ + 또는 - 드라이버를 준비하여 주십시오.

### 1 측면판넬(좌)의 조립

미리 앞면판넬과 측면판넬을 나란히 맞춥니다.

- ① 앞면판넬을 그림과 같이 기울이면서 상부 축받침부분을 측면판넬의 축부분에 위에서부터 끼웁니다.
- ② 측면판넬과 앞면판넬의 하부 축받침부분을 위아래로 맞춥니다.
- ③ 그림과 같이 판넬을 맞춘 후, 하부 축받침부분에
- ④ L자형 핀을 꽂습니다. 측면판넬을 90°로 넓힙니다.

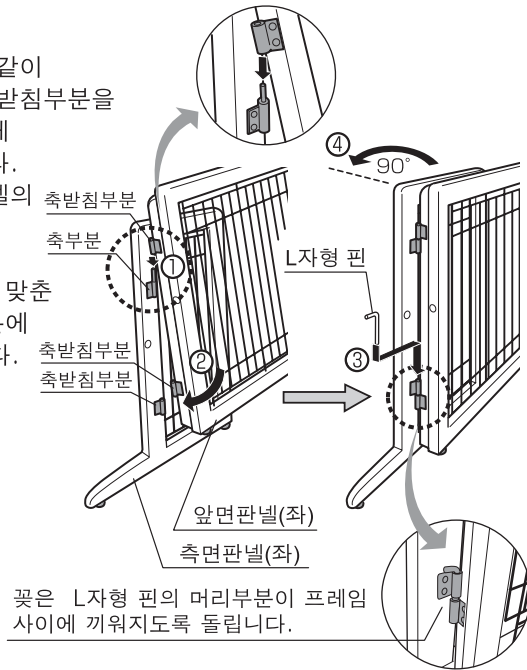

꽂은 L자형 핀의 머리부분이 프레임 사이에 끼워지도록 돌립니다.

### 2 측면판넬(우)의 조립

1의 측면판넬(좌)의 조립과 동시에 ①~④의 순서로 조립하여 주십시오.

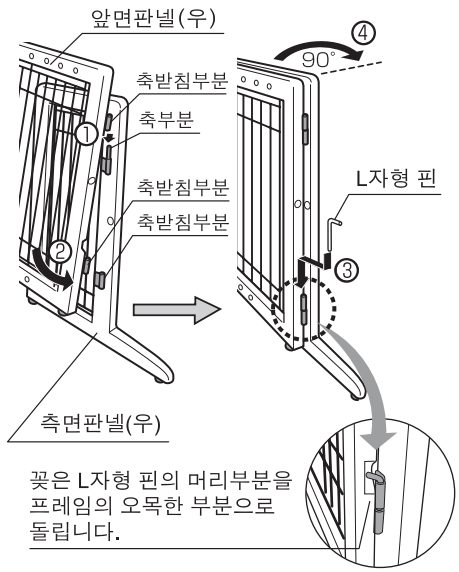

꽂은 L자형 핀의 머리부분을 프레임의 오목한 부분으로 돌립니다.

### 3 고정용볼트의 부착

설치하는 제품의 폭에 따라 고정용볼트의 위치가 다르므로 19페이지의 그림을 참조하여 주십시오.

- ① 설치장소에 따라 폭 조절구멍과 고정구멍의 위치를 조절하여 주십시오.  
(약 3.2cm간격으로 폭이 조절됩니다.)
- ② 좌우의 앞면판넬을 고정용볼트로 부착합니다.  
상하 각 2군데를 드라이버로 조여 주십시오.

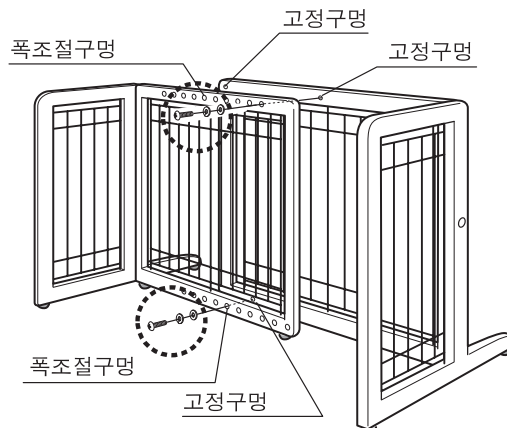
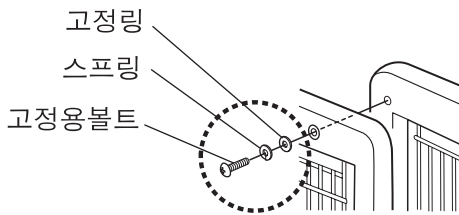

### 4 고정용볼트의 부착(측면판넬)

필요에 따라 측면판넬을 고정용볼트로 조입니다. 오른쪽 그림과 같이 애견이 측면판넬을 밀거나 하여 닫힐 위험이 있는 경우에는 좌우 각 1군데를 드라이버로 조여 주십시오.

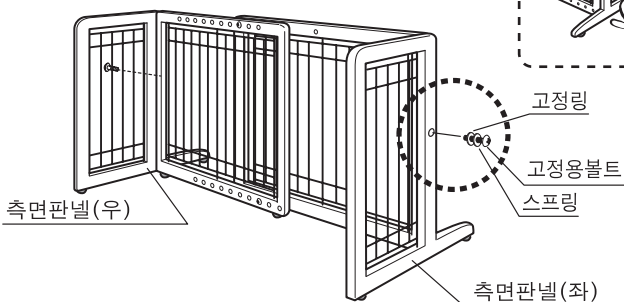

#### ⚠ 주의

L자형 핀의 머리부분이 그림과 같이 원목틀에서 튀어나와 있지 않은지 확인하여 주십시오.

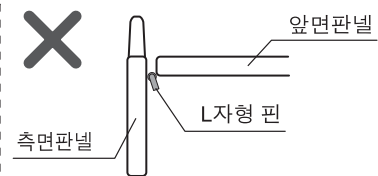
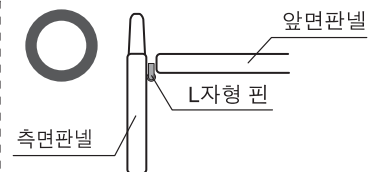

● 설치폭이 80cm이하인 경우

고정구멍B와 고정구멍C를 조여줍니다.

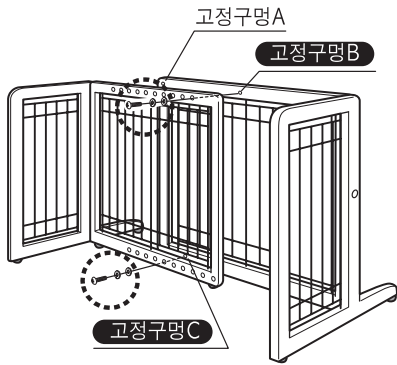

● 설치폭이 80cm이상인 경우

고정구멍A와 고정구멍C를 조여줍니다.

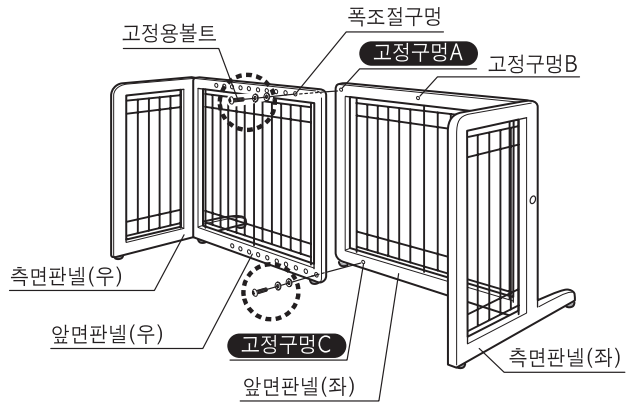

● 설치폭이 123cm이하인 경우

고정구멍A·D와 고정구멍E·F를 조여줍니다.

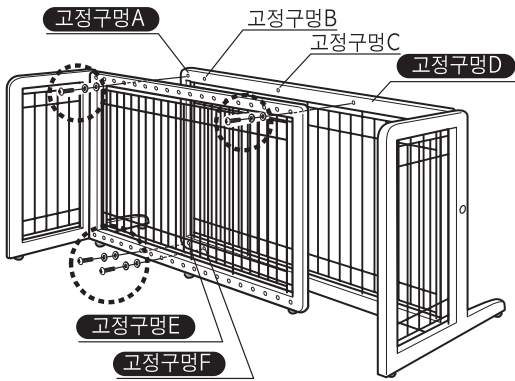

● 설치폭이 123~154cm인 경우

고정구멍A·C와 고정구멍E·F를 조여줍니다.

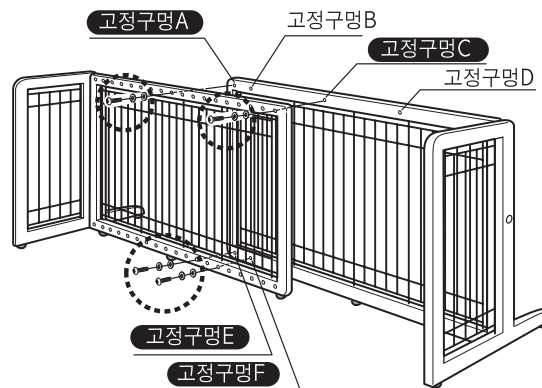

● 설치폭이 154cm이상인 경우

고정구멍A·B와 고정구멍E·F를 조여줍니다.

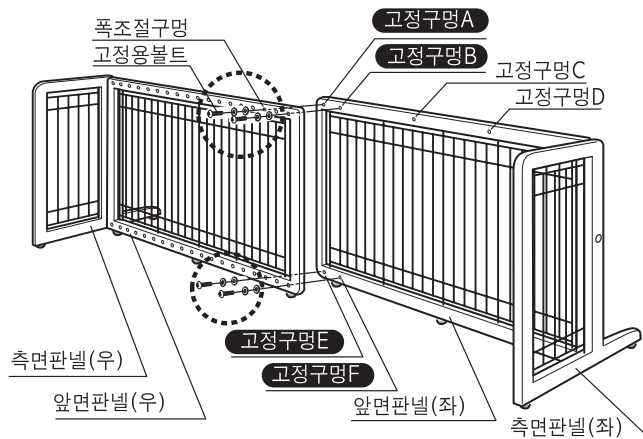



## 분해방법

### 1. 연결부분의 분리

연결부분의 고정나사를 풉니다.

### 2. 측면판넬의 고정해제

측면판넬의 고정나사를 풉니다.

### 3. 각 판넬의 분리

하부 축받침부분의 L자형 핀을 풀고 판넬을 똑바로 윗쪽으로 들어올려 풉니다.

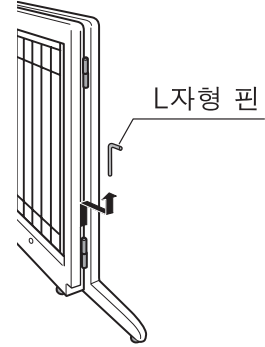
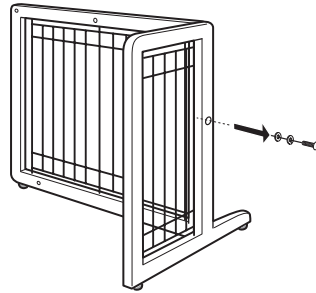
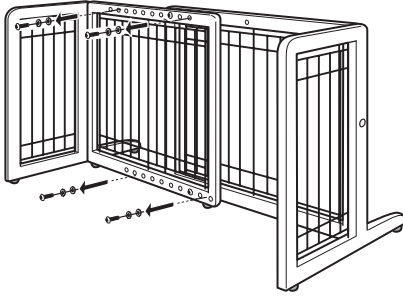

## 세척방법

- 본 제품을 씻을 때에는 중성세제를 물로 희석하여 수건으로 닦아 주십시오. 솔이나 분말세제 등은 사용하지 마십시오. 변색·상처·녹의 원인이 될 수 있습니다.
- 크레졸이나 그 외 소독액은 반드시 지정농도로 희석하여 사용하여 주십시오. 변색·도장이 벗겨질 위험이 있습니다.
- 신나, 벤젠, 알코올 등의 약품은 사용하지 마십시오. 변색·도장이 벗겨질 위험이 있습니다.
- 세척 후에는 수분을 잘 닦아 직사광선을 피하여 그늘에서 건조시켜 주십시오. 변색·변형·녹의 원인이 될 수 있습니다.

## 사 양

UPC/JAN	803840 94135-5 / 4973655 52521-0 803840 94156-0 / 4973655 52522-7	803840 94136-2 / 4973655 52531-9 803840 94157-7 / 4973655 52532-6
사이즈	가로폭67 - 102 x 세로폭45 x 높이51(cm)	가로폭101 - 181 x 세로폭45 x 높이51(cm)
재질	원목부분: 천연목(고무나무, 래커 도장) 고무받침: 엘라스토머	와이어부분: 스틸(폴리에스테일 도장)

- 제품의 외관 및 사양은 품질향상을 위해 예고없이 일부 변경될 수 있습니다.
- 구조부재질은 천연목이므로 색상이나 나무결이 다른 경우가 발생할 수 있으니 양해 부탁드립니다.
- 이 상품의 품질에 대한 문의는 아래 연락처로 부탁드립니다.

한국 소비자분들께  
 수입원: 주식회사 리첼코리아  
 서울 마포구 백범로199(신공덕동 메트로디오빌) 1407호  
 대표전화 02)701-2091  
<http://www.richellkr.com>  
 Designed by: Richell Corporation, Japan  
 Made in Vietnam



Designed by:  
 Richell Corporation, Japan  
 Distributed by:  
**Richell USA, Inc.**  
 Grand Prairie, Texas 75050  
 Phone (972) 641-9795 Fax (972) 641-8495  
 Visit us at [www.richellusa.com](http://www.richellusa.com)  
 Made in Vietnam

**株式会社リッチェル**  
 富山市水橋桜木136 〒939-0592  
 お客様相談室/TEL(076)478-2957  
 受付時間: 9:00~17:00(土日、祝祭日を除く)  
<http://www.richell.co.jp/>