

# Infinity Galvanized Steel Fire Ring

MODEL #OFW815FR / # OFW994FR-1

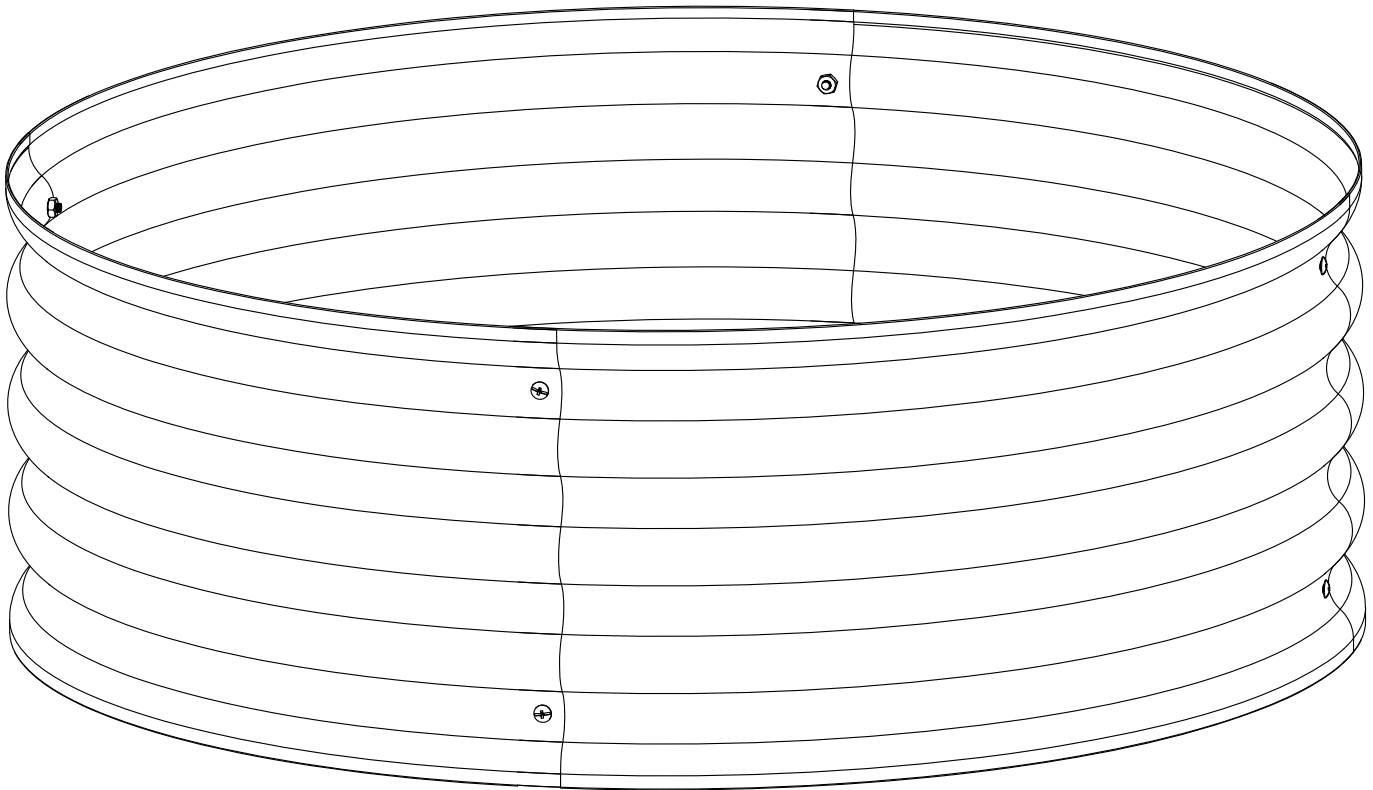

**ATTACH YOUR RECEIPT HERE**

Serial Number \_\_\_\_\_ Purchase Date \_\_\_\_\_



**Questions, problems, missing parts?** Before returning to your retailer, call our customer service department at 1-877-447-4768, 8:30 a.m. – 4:30 p.m. CST, Monday – Friday, or email us at [customerservice@ghpgroupinc.com](mailto:customerservice@ghpgroupinc.com)

# PACKAGE CONTENTS

---

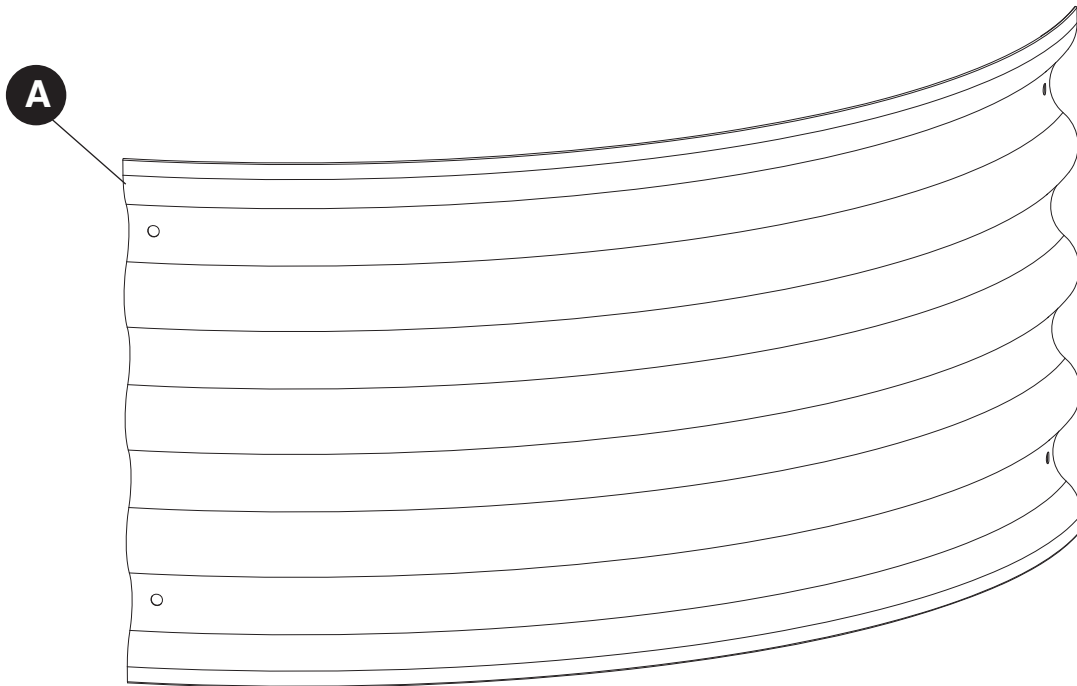

PART	DESCRIPTION	QUANTITY
A	Side Panel	4

## HARDWARE LIST

---

AA

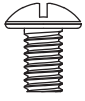

M6x10mm  
Bolt  
Qty. 8

BB



M6 Nut  
Qty. 8

CC

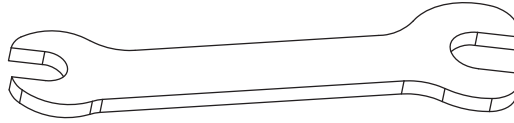

Wrench  
Qty. 1

### SAFETY INFORMATION

---

Please read and understand this entire manual before attempting to assemble, operate or install the product. If you have any questions regarding the product, please call customer service at 1-877-447-4768, 8:30 a.m. – 4:30 p.m. CST, Monday – Friday.

### WARNINGS:

- **DO NOT** allow children or pets near the fire ring without supervision.
- **DO NOT** touch surface of fire ring while in use.
- **FOR OUTDOOR USE ONLY!** Burning wood and charcoal indoors can kill you. It gives off carbon monoxide, which has no odor.
- **NEVER** burn in vehicles, tents, garages, other enclosed areas or indoors.  
**CARBON MONOXIDE HAZARD.**
- **NEVER LEAVE FIRE UNATTENDED!**
- **DO NOT** use under overhead cables or power lines.

### CAUTIONS:

- Adequate fire extinguishing material should be readily available.
- Burn only seasoned hard wood or fire logs in the fire ring.
- **DO NOT** attempt to move the fire ring while it is hot or in use.
- **DO NOT** use gasoline or kerosene to start the fire in your fire ring.
- **DO NOT** use this outdoor fire ring under any overhead or near any unprotected combustible constructions. Avoid using near or under overhanging trees and shrubs. **DO NOT** use this unit on long or dry grass and/or leaves.
- Always use this outdoor fire ring on a hard, level, non-combustible surface such as concrete, rock or stone. An asphalt or blacktop surface may not be acceptable for this purpose. **DO NOT** use on wooden decks.
- Place the fire ring no closer than 10 feet / 3.05 meters from walls or combustibles during use.
- Use heat-resistant gloves to handle hot tools.

**CALIFORNIA PROPOSITION 65 WARNING:** Fuels used in wood or charcoal burning appliances and the products of combustion of such fuels, contain chemicals known to cause cancer, birth defects or other reproductive harm.

Consumers should check State and Provincial, in addition to local codes and regulations regarding the use of the product.

## PREPARATION

---

Before beginning assembly of product, make sure all parts are present. Compare parts with package contents list and hardware contents on page 3. If any part is missing or damaged, do not attempt to assemble the product. Contact customer service for replacement parts.

**Estimated Assembly Time: 10 minutes**

**Tools Required for Assembly:** Phillips Screwdriver (Not Included) and Wrench (Included)

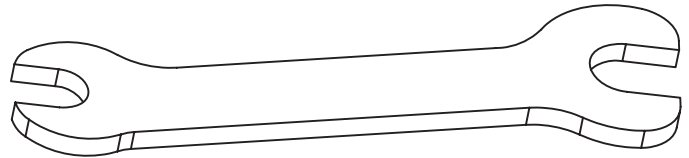
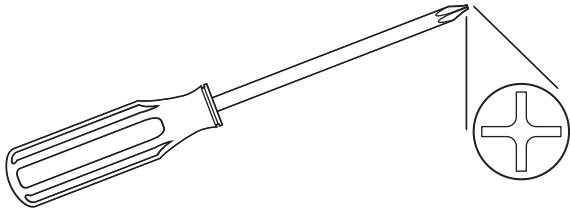



## ASSEMBLY INSTRUCTIONS

---

1. Attach Side Panels (A) together using M6x10mm Bolts (AA) and M6 Nuts (BB).
  - 1a. Bolt head should be on exterior of fire ring.
2. Tighten all nuts with Wrench (CC).

### Hardware Used

---

<b>AA</b>	M6x10mm Bolt		x 8
<b>BB</b>	M6 Nut		x 8
<b>CC</b>	Wrench		x 1

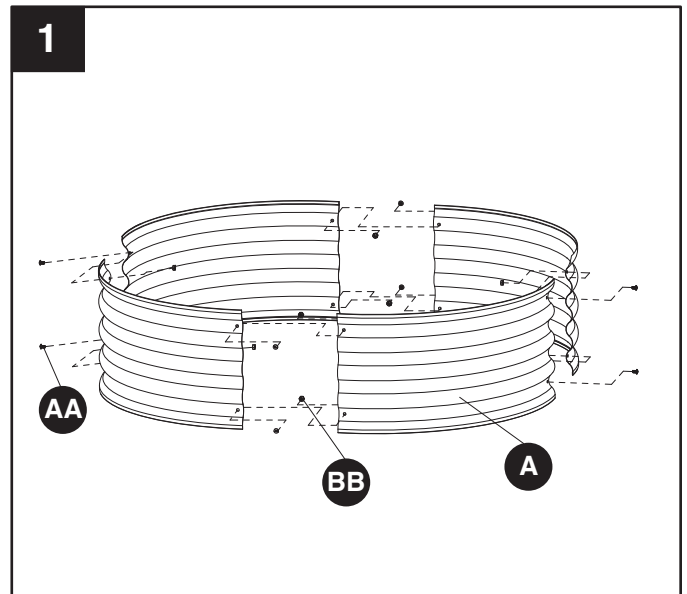

## CARE AND MAINTENANCE

---

- To extend the life of your fire ring, clean it after each use.
- To protect fire ring, use a soft cloth to wipe fire ring.
- Do not attempt to clean while hot.
- Store in a cool, clean, dry place.

## 1-YEAR LIMITED FRAME WARRANTY

---

If within one year from the date of original purchase, this item fails due to a defect in material or workmanship, we will replace or repair at our option, free of charge. To order parts or to obtain warranty service, call 1-877-447-4786, Monday - Friday, 8:30 a.m. - 4:30 p.m. CST. This warranty does not cover defects resulting from improper or abnormal use, misuse, accident, or alteration. Failure to follow all instructions in the owner's manual will also void this warranty. The manufacturer will not be liable for incidental or consequential damages, or common erosion of outdoor products. Some states do not allow the exclusion or limitation of incidental or consequential damages, so the above limitation may not apply to you. This warranty gives you specific legal rights, and you may also have other rights which vary from state to state.



**GHP Group, Inc.**  
6440 W. Howard St.  
Niles, IL 60714-3302  
877-447-4768

## REPLACEMENT PARTS LIST

For replacement parts, call our customer service department at 1-877-447-4768, 8:30 a.m. – 4:30 p.m., CST, Monday – Friday.

PART	DESCRIPTION	PART #
A	Side Panel	30-06-366
AA-CC	Hardware Pack	30-09-119
N/A	Instruction Manual	30-10-103

AA

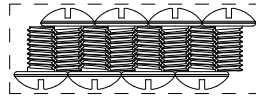

BB

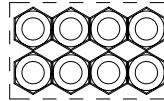

CC

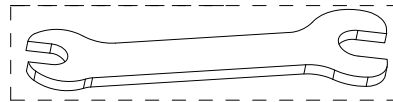

A

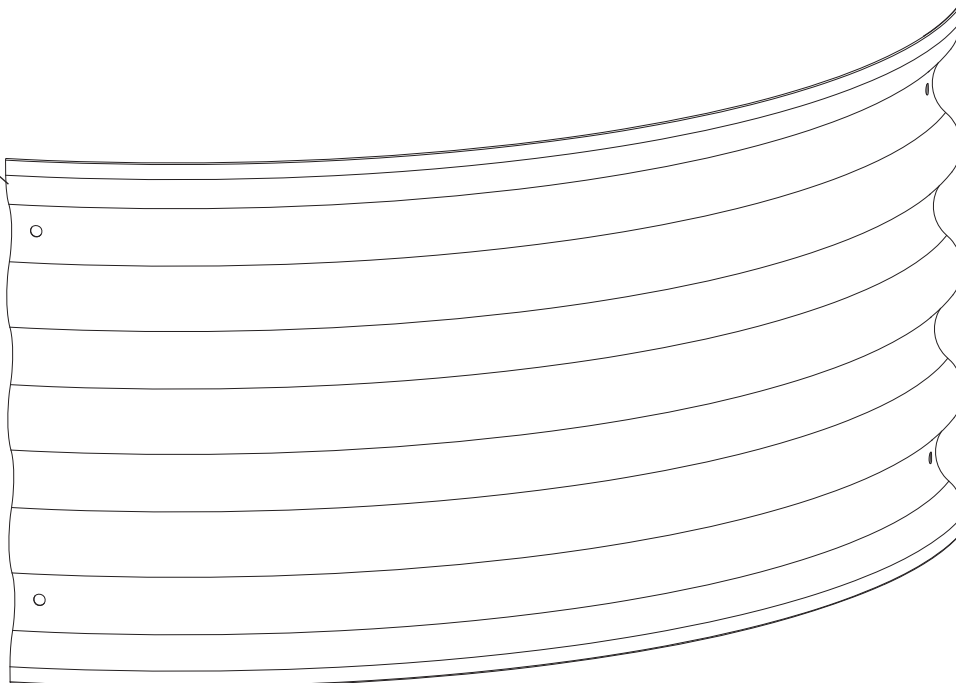

# Fogatero de acero galvanizado Infinity

MODELO N.º OFW815FR / N.º OFW994FR-1

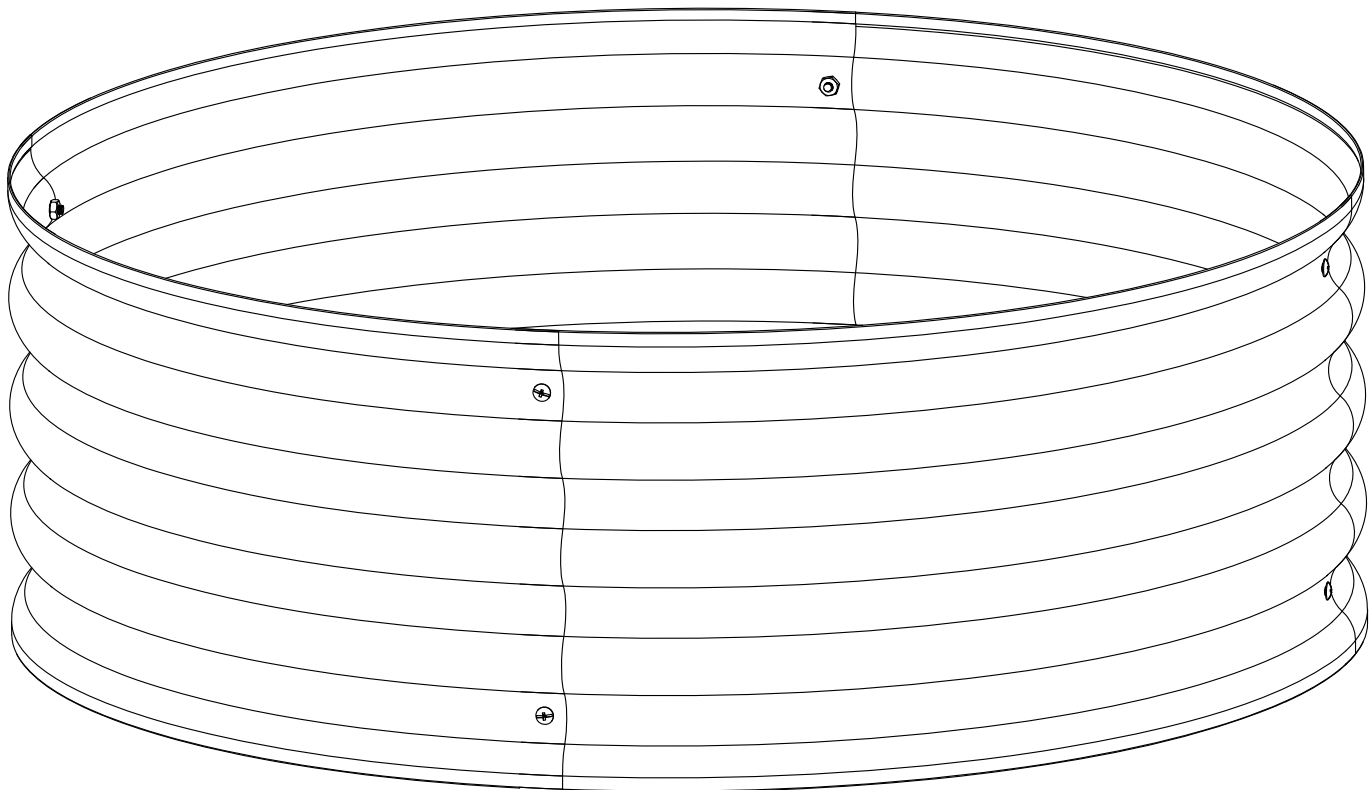

ADJUNTE SU RECIBO AQUÍ

Número de serie \_\_\_\_\_ Fecha de compra \_\_\_\_\_



**¿Dudas, problemas, piezas faltantes?** Antes de volver a la tienda, llame a nuestro Departamento de Atención al Cliente al 1-877-447-4768, de lunes a viernes de 8:30 a 16:30 (hora central estándar), o escriba a [customerservice@ghpgroupinc.com](mailto:customerservice@ghpgroupinc.com)

## CONTENIDO DEL PAQUETE

---

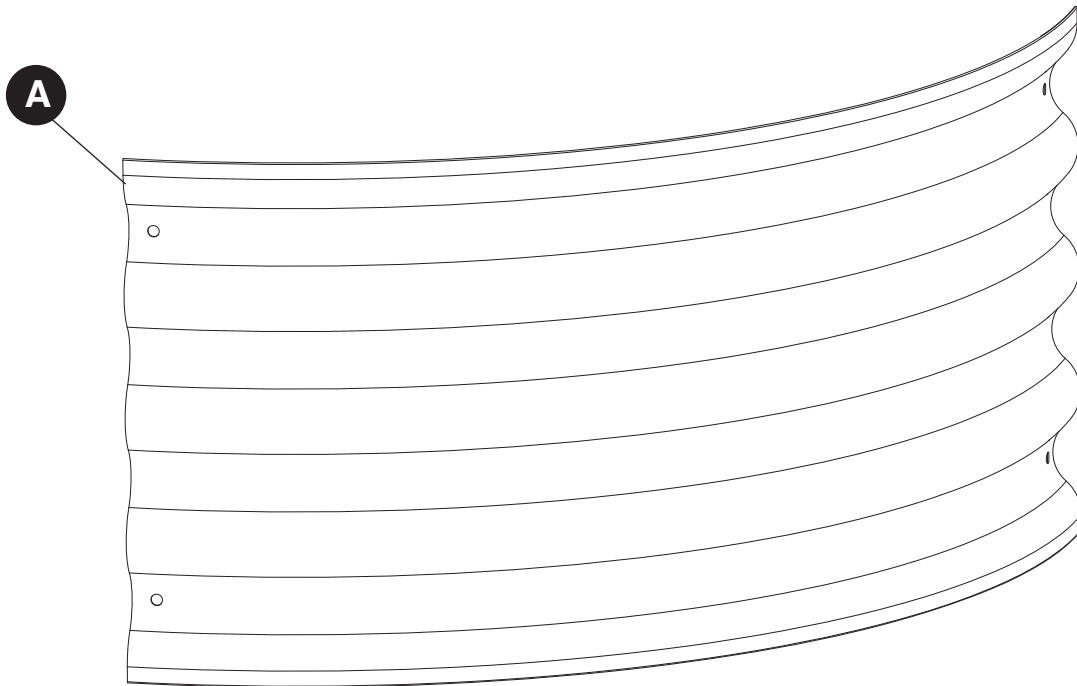

PIEZA	DESCRIPCIÓN	CANTIDAD
A	Panel lateral	4



## LISTA DE HERRAMIENTAS Y TORNILLERÍA

---

AA



Perno  
M6 x 10 mm  
Cant. 8

BB



Tuerca M6  
Cant. 8

CC

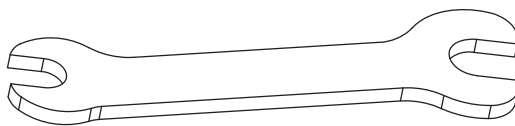

Llave  
Cant. 1

### INFORMACIÓN DE SEGURIDAD

---

Lea el manual entero atentamente antes de intentar ensamblar, poner en funcionamiento o instalar el producto. Si tiene alguna pregunta sobre el producto, llame al Departamento de Atención al Cliente al 1-877-447-4768, de lunes a viernes de 8:30 a 16:30 (hora central estándar).

### ADVERTENCIAS:

- **NO** deje que los niños o las mascotas se acerquen al fogatero sin supervisión.
- **NO** toque la superficie del fogatero cuando esté encendido.
- **SÓLO PARA USO EXTERIOR!** La quema de leña y carbón en interiores pueden matarlo. Se produce monóxido de carbono, que no tiene olor.
- **NUNCA** encienda este artefacto en vehículos, carpas, garajes ni lugares cerrados.  
**PELIGRO DE EMISIÓN DE MONÓXIDO DE CARBONO.**
- **NUNCA DEJE EL FUEGO DESATENDIDO.**
- **NO** utilice el fogatero debajo de líneas de energía o cables aéreos.

### PRECAUCIONES

- Debe tener a mano materiales adecuados para extinguir incendios.
- Queme en el fogatero solo madera dura estacionada o leña.
- **NO** intente mover el fogatero cuando esté caliente o encendido.
- **NO** utilice gasolina ni kerosene para encender el fuego en el fogatero.
- **NO** utilice este fogatero de exterior debajo de techos ni cerca de estructuras combustibles que no tengan protección. No lo use cerca o debajo de árboles o arbustos con ramas colgantes.  
**NO** use la unidad en lugares donde haya hojas o césped alto que estén secos.
- Siempre utilice este fogatero de exterior sobre una superficie dura, nivelada y no combustible, como cemento, roca o piedra. Algunas superficies asfaltadas o pavimentadas no son aceptables para este fin. **NO** se debe utilizar el fogatero sobre pisos de madera.
- Mantenga el fogatero encendido a una distancia mínima de 10 pies (3,05 metros) respecto de las paredes o elementos combustibles.
- Utilice guantes termorresistentes para manipular las herramientas calientes.

**ADVERTENCIA SOBRE LA PROPOSICIÓN 65 DE CALIFORNIA:** Los combustibles utilizados en los artefactos que queman madera o carbón, así como los productos de la combustión de esas sustancias, contienen productos químicos que pueden provocar cáncer, anomalías congénitas u otros daños reproductivos.

Los consumidores deben revisar los códigos y las reglamentaciones estatales, provinciales y locales respecto del uso del producto.

## PREPARACIÓN

Antes de comenzar a ensamblar el producto, asegúrese de tener todas las piezas. Compare las piezas con la lista del contenido del paquete, y con las herramientas y tornillería que figuran en la página 9. No intente ensamblar el producto si falta una pieza o hay una pieza dañada. Comuníquese con el servicio de atención al cliente para obtener las piezas de repuesto.

**Tiempo estimado para el ensamblaje: 10 minutos**

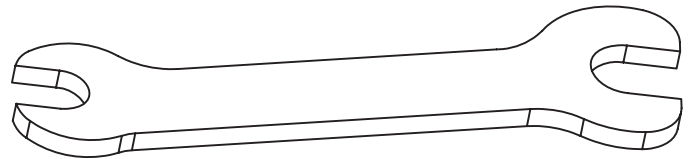
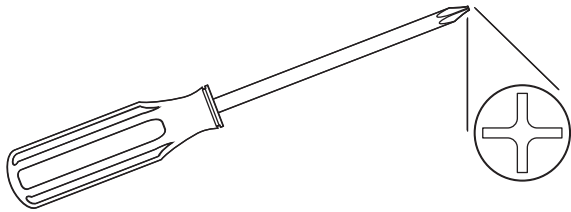

**Herramientas requeridas para el ensamblaje:** destornillador Phillips (no incluido) y llave (incluida)



## INSTRUCCIONES DE ENSAMBLAJE

1. Fije los paneles laterales (A) juntos utilizando pernos M6 x 10 mm (AA) y tuercas M6 (BB).
  - 1a. La cabeza del perno debe quedar en la parte exterior del fogatero.
2. Ajuste todas las tuercas con una llave (CC).

### Herramientas y tornillería utilizadas

<b>AA</b>	Perno M6 x 10 mm		x 8
<b>BB</b>	Tuerca M6		x 8
<b>CC</b>	Llave		x 1

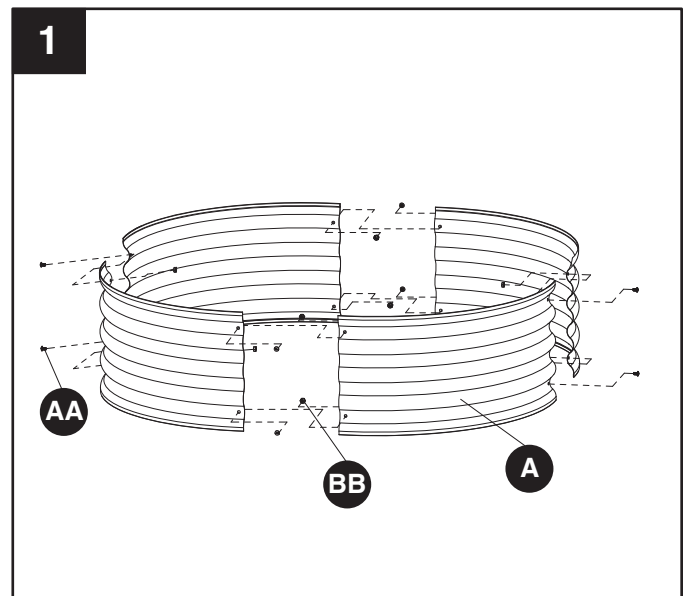

## CUIDADO Y MANTENIMIENTO

---

- Para prolongar la vida útil del fogatero, límpielo después de cada uso.
- Para proteger el fogatero, límpielo con un paño suave.
- No intente limpiarlo cuando esté caliente.
- Guárdelo en un lugar fresco, limpio y seco.

## 1 AÑO DE GARANTÍA LIMITADA DE MARCO

---

Si dentro de un año desde la fecha original de compra, este producto falla debido a un defecto en material o mano de obra, nosotros reemplazaremos o repararemos a nuestra opción, sin cargo. Para pedir piezas o para obtener el servicio de garantía, llame al 1-877-447-4786, de lunes - viernes de 8:30 am - 16:30 CST. Esta garantía no cubre defectos resultantes de uso indebido o anormal, mal uso, accidente o alteración. El no seguir todas las instrucciones en el manual del propietario también anulará esta garantía. El fabricante no será responsable por daños incidentales o consecuentes o erosión común de productos al aire libre. Algunos Estados no permiten la exclusión o limitación de daños incidentales o consecuentes, por lo que la limitación anterior puede no aplicarse a usted. Esta garantía le otorga derechos legales específicos y usted también puede tener otros derechos que varían de estado a estado.



**GHP Group, Inc.**  
6440 W. Howard St.  
Niles, IL 60714-3302  
877-447-4768

## LISTA DE PIEZAS DE REPUESTO

Para obtener las piezas de repuesto, llame a nuestro Departamento de Atención al Cliente al 1-877-447-4768, de lunes a viernes de 8:30 a 16:30 (hora central estándar).

PIEZA	DESCRIPCIÓN	N.º DE PIEZA
A	Panel lateral	30-06-366
AA-CC	Paquete de herramientas y tornillería	30-09-119
N/A	Manual de instrucciones	30-10-103

**AA**

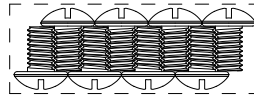

**BB**

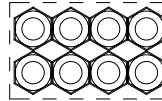

**CC**

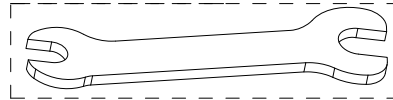

**A**

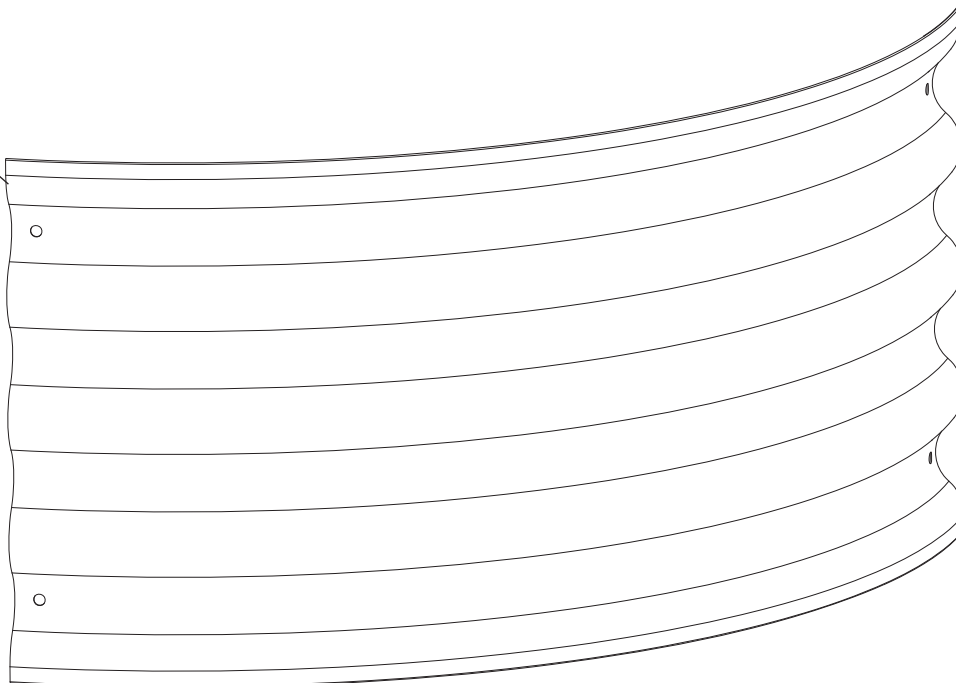

# Anneau de feu en acier galvanisé Infinity

MODEL N° OFW815FR / N° OFW994FR-1

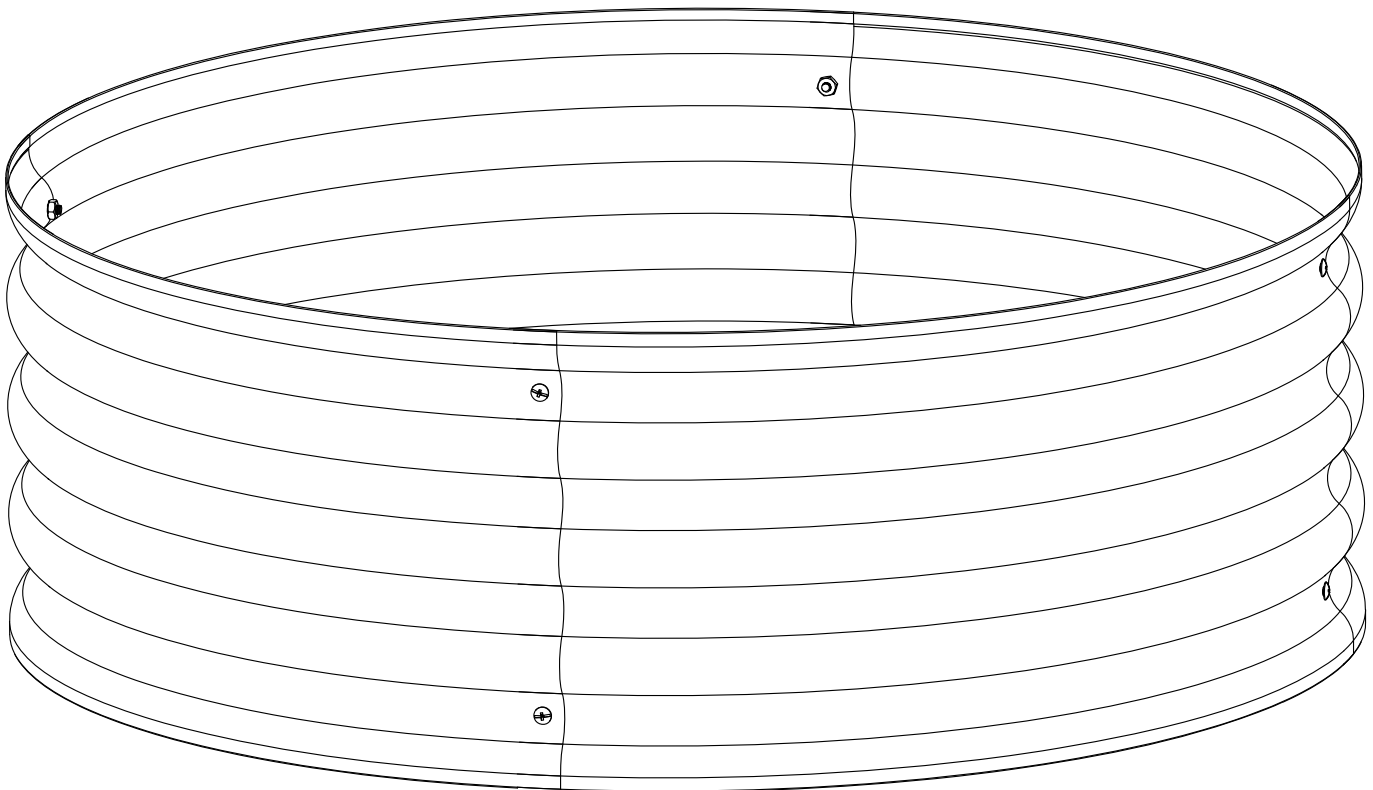

AGRAFEZ VOTRE FACTURE ICI

Numéro de série \_\_\_\_\_ Date d'achat \_\_\_\_\_



**Des questions, des problèmes, des pièces manquantes?** Avant de retourner l'article au détaillant, appelez notre service à la clientèle au 1 877 447-4768, entre 8 h 30 et 16 h 30 (HNC), du lundi au vendredi, ou écrivez à [customerservice@ghpgroupinc.com](mailto:customerservice@ghpgroupinc.com)

## CONTENU DE L'EMBALLAGE

---

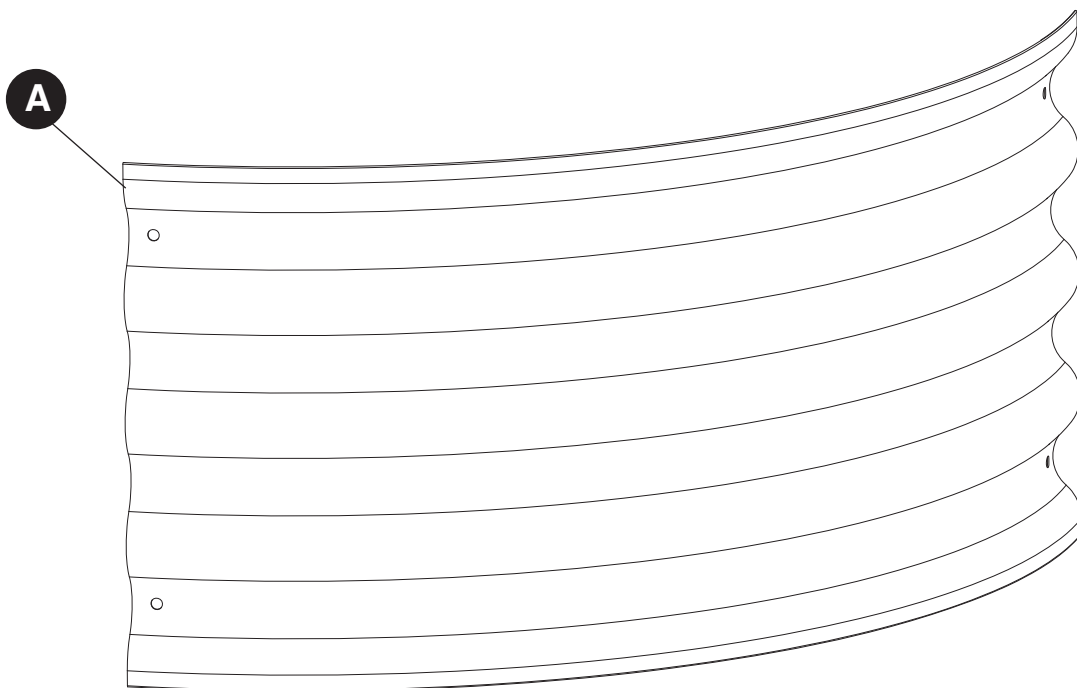

PIÈCE	DESCRIPTION	QUANTITÉ
A	Panneau latéral	4

## LISTE DE MATÉRIEL

---

AA



Boulon  
M6 x 10 mm  
Qté 8

BB



Écrou M6  
Qté 8

CC

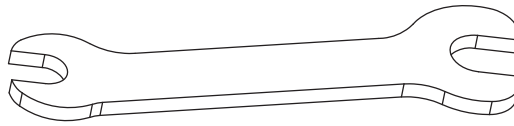

Clé à  
molette  
Qté 1

### INFORMATIONS RELATIVES À LA SÉCURITÉ

---

Veillez lire et comprendre le présent guide avant de tenter d'assembler, d'utiliser ou d'installer le produit. Si vous avez des questions concernant le produit, veuillez appeler le service à la clientèle au 1 877 447-4768, de 8 h 30 à 16 h 30 (HNC), du lundi au vendredi.

### AVERTISSEMENTS :

- **NE laissez PAS** les enfants ou les animaux domestiques s'approcher de l'anneau sans surveillance.
- **NE touchez PAS** la surface de l'anneau lorsqu'il est allumé.
- **POUR UTILISATION EXTÉRIEURE UNIQUEMENT!** Brûler du bois ou du charbon à l'intérieur peut vous tuer. La combustion dégage du monoxyde de carbone, qui n'a pas d'odeur.
- **N'utilisez PAS** le produit à l'intérieur, soit dans un véhicule, une tente, un garage ou tout autre espace fermé.

#### **RISQUE D'INTOXICATION AU MONOXYDE DE CARBONE.**

- **NE LAISSEZ JAMAIS LE FEU SANS SURVEILLANCE!**
- **Ne placez PAS** l'anneau sous des lignes aériennes ou des lignes électriques.

### MISE EN GARDE :

- Du matériel d'extinction d'incendie adéquat devrait être facilement accessible.
- Brûlez seulement du charbon, du bois ou des bûches dans l'anneau.
- **N'essayez PAS** de déplacer l'anneau pendant qu'il est chaud ou allumé.
- **N'utilisez PAS** d'essence ou de kérosène pour allumer un feu dans l'anneau.
- **N'utilisez PAS** l'anneau sous une construction combustible non protégée ou près d'une telle construction. Évitez de l'utiliser sous des arbres et arbustes ou près de tels végétaux. **N'utilisez PAS** l'appareil sur de l'herbe sèche ou longue ou sur des feuilles.
- Utilisez toujours l'anneau sur une surface dure, nivelée et incombustible faite, par exemple, de béton, de roche ou de pierre. L'appareil ne peut être utilisé sur une surface asphaltée ou un revêtement hydrocarburé. **N'utilisez PAS** l'appareil sur une terrasse en bois.
- Placez l'anneau à plus de 10 pi (3,05 m) des murs et des matériaux combustibles lorsqu'il est allumé.
- Utilisez des gants résistants à la chaleur pour manipuler les outils brûlants.

**AVERTISSEMENT DE LA PROPOSITION 65 DE L'ÉTAT DE LA CALIFORNIE :** Les combustibles utilisés dans les appareils fonctionnant au bois ou au charbon et leurs produits de combustion contiennent des substances chimiques reconnues comme causant le cancer, des malformations congénitales ou d'autres problèmes de reproduction.

Les consommateurs devraient vérifier la réglementation provinciale et fédérale en plus de la législation locale régissant l'utilisation du produit.

## PRÉPARATION

Avant de commencer l'assemblage du produit, assurez-vous que toutes les pièces sont présentes. Comparez les pièces à la liste de contenu de l'emballage et de quincaillerie fournie à la page 15. Si des pièces sont manquantes ou endommagées, ne tentez pas d'assembler le produit. Communiquez avec le service à la clientèle pour obtenir des pièces de rechange.

**Temps d'assemblage estimé : 10 minutes**

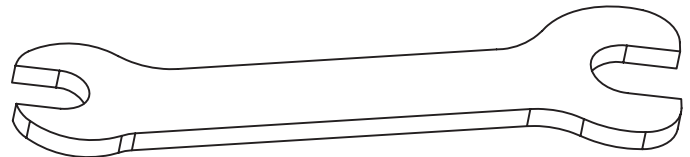
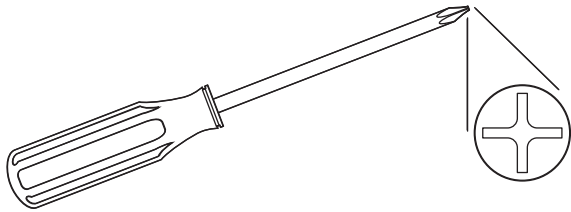

**Outils nécessaires pour l'assemblage :** Tournevis cruciforme (non compris) et clé à molette (comprise)



## INSTRUCTIONS D'ASSEMBLAGE

- Fixez les panneaux latéraux (A) ensemble à l'aide des boulons M6 x 10 mm (AA) et des écrous M6 (BB).
  - Les têtes de boulon doivent être à l'extérieur de l'anneau de feu.
- Resserrez les écrous à l'aide de la clé à molette (CC).

### Matériel utilisé

<b>AA</b>	Boulon M6 x 10 mm		x 8
<b>BB</b>	Écrou M6		x 8
<b>CC</b>	Clé à molette		x 1

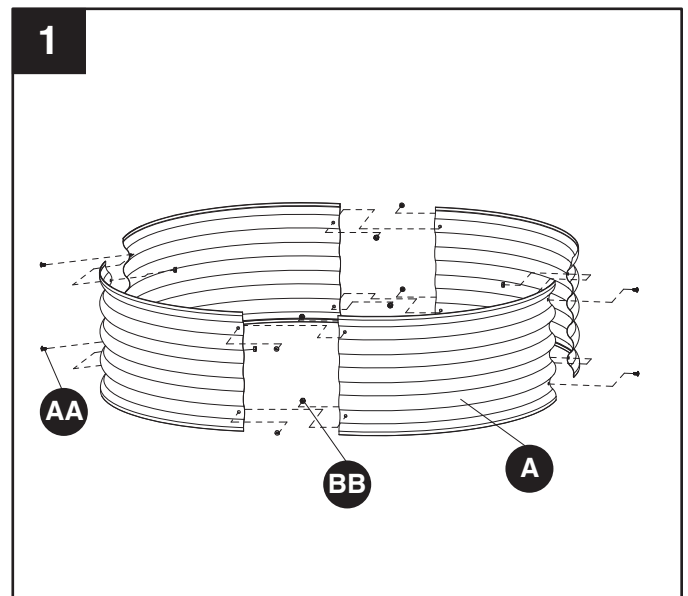



## ENTRETIEN ET MAINTENANCE

---

- Nettoyez l'anneau après chaque utilisation pour prolonger sa durée de vie.
- Essuyez l'anneau à l'aide d'un chiffon doux pour le protéger.
- Ne tentez pas de le nettoyer lorsqu'il est chaud.
- Entrez le produit dans un endroit frais, propre et sec.

## GARANTIE LIMITÉE D'UN AN POUR CHARPENTE

---

Si dans l'année de la date originale d'achat, cet item échoue dû à un défaut du matériel ou confection, nous remplacerons ou réparerons selon notre choix, gratuitement. Pour commander des pièces ou obtenir le service de garantie, composer le 1-877-447-4788 entre 08h30 et 16h30 heure centrale, du lundi au vendredi. Cette garantie ne couvre pas les défauts résultants d'un usage inapproprié ou anormal, emploi abusif, accident ou altération. L'inobservance des instructions du Manuel de l'utilisateur peut encourir la nullité de cette garantie. Le fabricant ne sera pas responsable des dommages accidentels ou consécutifs, ou d'érosion commune aux produits d'extérieur. Certains états ne permettent pas l'exclusion ou la limitation des dommages accidentels ou consécutifs, donc les limites ci-hauts ne s'appliquent pas à vous. Cette garantie vous donne des droits légaux spécifiques et vous pouvez aussi avoir d'autres droits qui varient d'état en état.



**GHP Group, Inc.**  
6440 W. Howard St.  
Niles, IL 60714-3302  
877-447-4768

## LISTE DES PIÈCES DE RECHANGE

Pour obtenir des pièces de rechange, appelez notre service à la clientèle au 1 877 447-4768, entre 8 h 30 et 16 h 30 (HNC), du lundi au vendredi.

PIÈCE	DESCRIPTION	N° DE PIÈCE
A	Panneau latéral	30-06-366
AA-CC	Trousse de matériel	30-09-119
S.O.	Guide d'instruction	30-10-103

AA

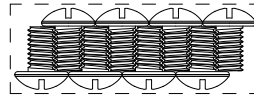

BB

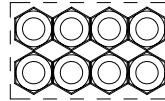

CC

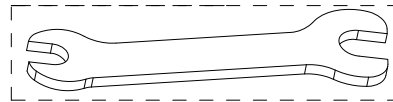

A

