

Installation Instructions

Part Numbers:

Toyota Sienna

2011 and newer models: Hitch cross-tube is visible beneath bumper with a more than normal gap between fascia and cross-tube.

75237

87698

44786

78270 U-Haul

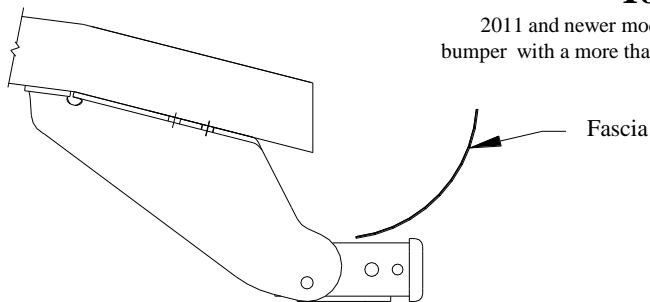

**Do Not Exceed Lower of Towing Vehicle
Manufacturer's Rating or**

Hitch type	Max Gross Trailer WT (LB)	Max Tongue WT (LB)
Weight Distributing	5,000 (2270Kg)	675(306Kg)
Weight Carrying Ball Mount	4,500 (2043Kg)	675(306Kg)

Hitch Shown In Proper Position

Equipment Required:

Fastener Kit: 75237F

Wrenches: 19mm

Drill Bits: None

Wiring Access Location: SUV1, SUV2

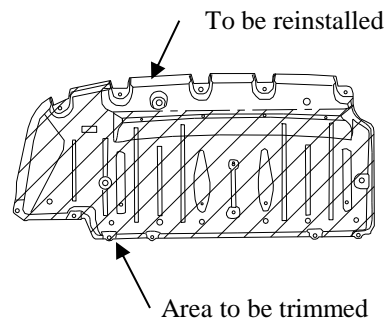
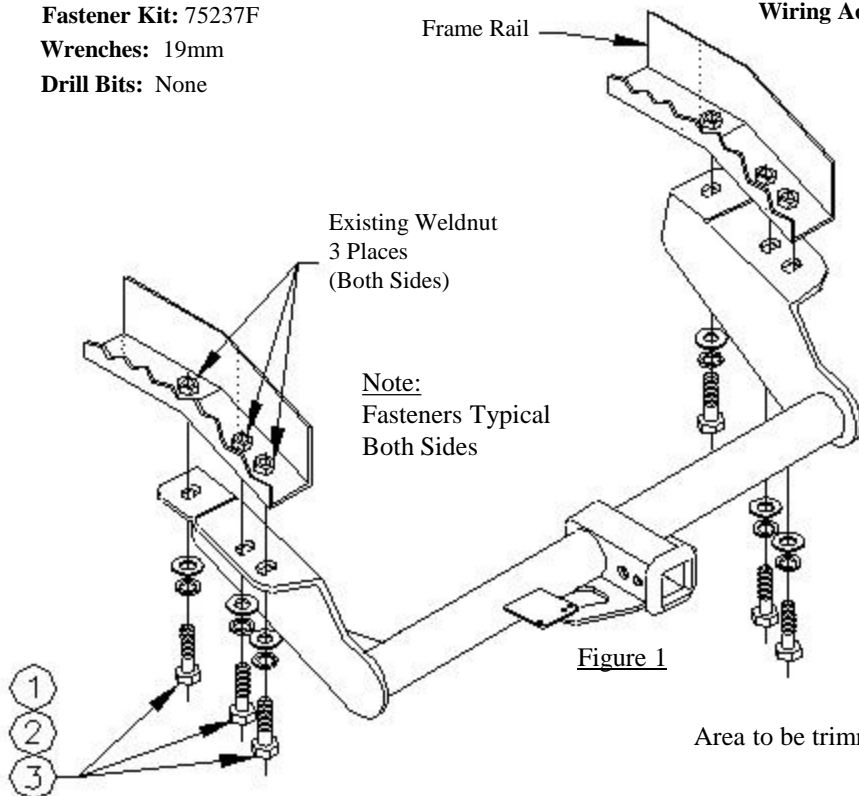
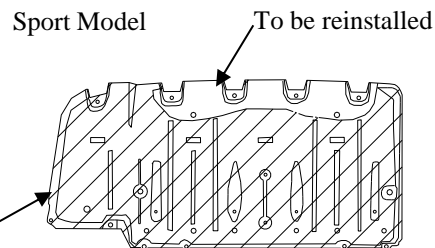

Figure 2



①	Qty. (6)	Flat Washer, 1/2"	③	Qty. (6)	Hex Bolt, M12 x 1.25 x 40mm
②	Qty. (6)	Lock Washer, 1/2"			

For vehicles with appearance panel:

Remove appearance panel which covers the trunk pan. This panel will need to be trimmed or not reinstalled on vehicle. Ask vehicle owner their choice before starting installation. See Figure 2

1. Lower the exhaust by detaching it from the rubber isolator.
2. Raise hitch into position and install hex bolts, lock washers and flat washers into existing weldnuts in frame, as shown above.
3. Raise exhaust back into position and reattach to the rubber isolator.
4. Reinstall trimmed cover panel removed. Or return untrimmed panel to vehicle owner.

Tighten all M12 CL10.9 fasteners with torque wrench to 75 Lb.-Ft (102 N-m).

Note: check hitch frequently, making sure all fasteners and ball are properly tightened. If hitch is removed, plug all holes in trunk pan or other body panels to prevent entry of water and exhaust fumes. A hitch or ball which has been damaged should be removed and replaced. Observe safety precautions when working beneath a vehicle and wear eye protection. Do not cut access or attachment holes with a torch.

This product complies with safety specifications and requirements for connecting devices and towing systems of the state of New York, V.E.S.C. Regulation V-5 and SAE J684.

Instructions d'installation

Toyota Sienna

Para modelos 2011 y más nuevos,

El travesaño del enganche es visible debajo del parachoques con una distancia mayor de la normal entre la placa protectora y el travesaño.

Numéros de pièces :

75237

87698

44786

78270 U-Haul

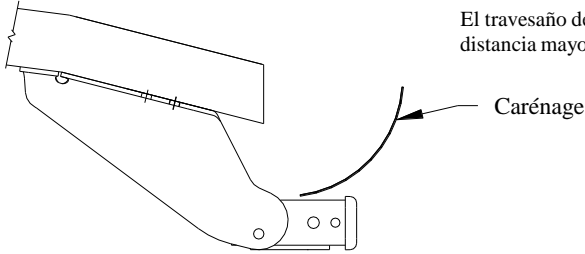

Ne pas excéder les spécifications du fabricant de véhicules de remorquage, ou

Type d'attelage	Poids max. brut de la remorque, lb (kg)	Poids au timon, lb (kg)
Répartition de la charge	5,000 (2270Kg)	675(306Kg)
Capacité de charge Montage à bille	4,500 (2043Kg)	675(306Kg)

Attelage montré dans la position appropriée

Équipement requis :

Visserie : 75237F

Clé : 19 mm

Mèche : Aucune

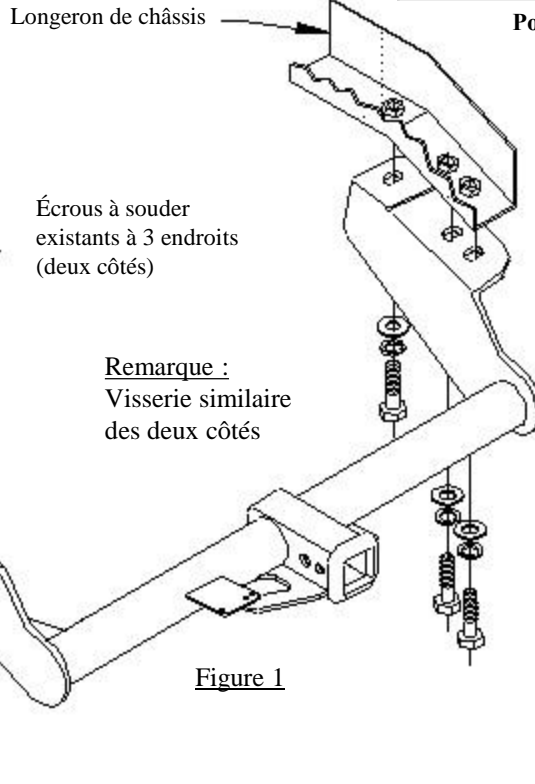
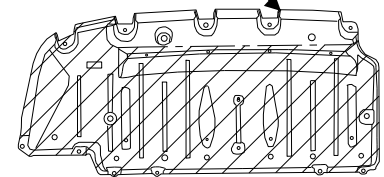

Figure 1

Points d'accès au câblage : SUV1, SUV2

Pour être réinstallé



Zone à découper

Figure 2

Pour être réinstallé
Modèle de sport

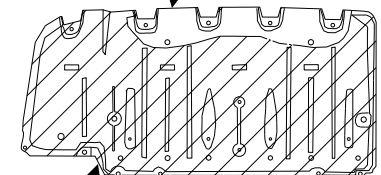

Zone à découper

①	Qté (6)	Rondelle plate, 1/2 po	③	Qté (6)	Boulon hexagonal, M12 x 1.25 x 40mm
②	Qté (6)	Rondelle frein, 1/2 po			

Pour des véhicules avec le panneau d'aspect :

Enlever panneau décoratif qui recouvre la casserole tronc. Ce panneau devra être découpé, ou ne pas être réinstallé sur le véhicule.

Avant l'installation, vérifier le choix du propriétaire concernant ce panneau. Voir figure 2

1. Abaisser le tuyau d'échappement en le détachant de son isolateur en caoutchouc.
2. Soulever l'attelage en position et installer les boulons hexagonaux, les rondelles freins et les rondelles plates dans les écrous à souder existants du cadre de châssis, comme illustré ci-dessus.
3. Remettre le tuyau d'échappement en place et le rattacher à son isolateur en caoutchouc.
4. Réinstaller le panneau protecteur découpé, ou retourner le panneau intact au propriétaire du véhicule.

Serrer toute la visserie M12 CL10.9 au couple de serrage de 75 lb-pi (102 N-m).

Remarque : Vérifier l'attelage fréquemment, en s'assurant que toute la visserie et la bille sont serrées adéquatement. Si l'attelage est enlevé, boucher tous les trous percés dans le coffre ou la carrosserie afin de prévenir l'infiltration d'eau ou de gaz d'échappement. Un attelage ou bille endommagés doivent être enlevés et remplacés. Observer les mesures de sécurité appropriées en travaillant sous le véhicule et porter des lunettes de protection. Ne jamais utiliser une torche pour découper un accès ou un trou de fixation.

Ce produit est conforme aux normes V-5 et SAE J684 de la V.E.S.C. (État de New York) concernant les spécifications en matière de sécurité des systèmes d'attelage.

Instrucciones de instalación

Números de partes:

Toyota Sienna

Para modelos 2011 y más nuevos,
El travesaño del enganche es visible debajo del parachoques con una distancia mayor de la normal entre la placa protectora y el travesaño.

75237

87698

44786

78270 U-Haul

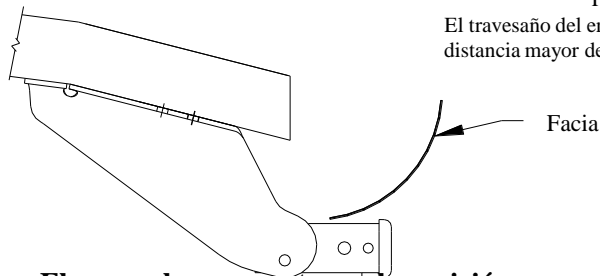

El enganche se muestra en la posición correcta

Equipamiento necesario:

Kit de sujeción: 75237F

Llaves: 19mm

Brocas de taladro: Ninguna

No supere el valor inferior de la clasificación del fabricante del vehículo remolcador o

Tipo de enganche	Peso máximo bruto del remolque, lb (kg)	Peso máximo de la horquilla, lb (kg)
Distribuidor de peso	5,000 (2270Kg)	675(306Kg)
Carga de peso Montaje de bola	4,500 (2043Kg)	675(306Kg)

Ubicación del acceso al cableado: SUV1, SUV2

Para ser reinstalado

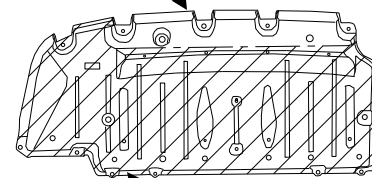

Área a recortar

Figura 2

Modelo del deporte

Para ser reinstalado

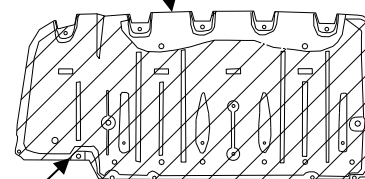

Área a recortar

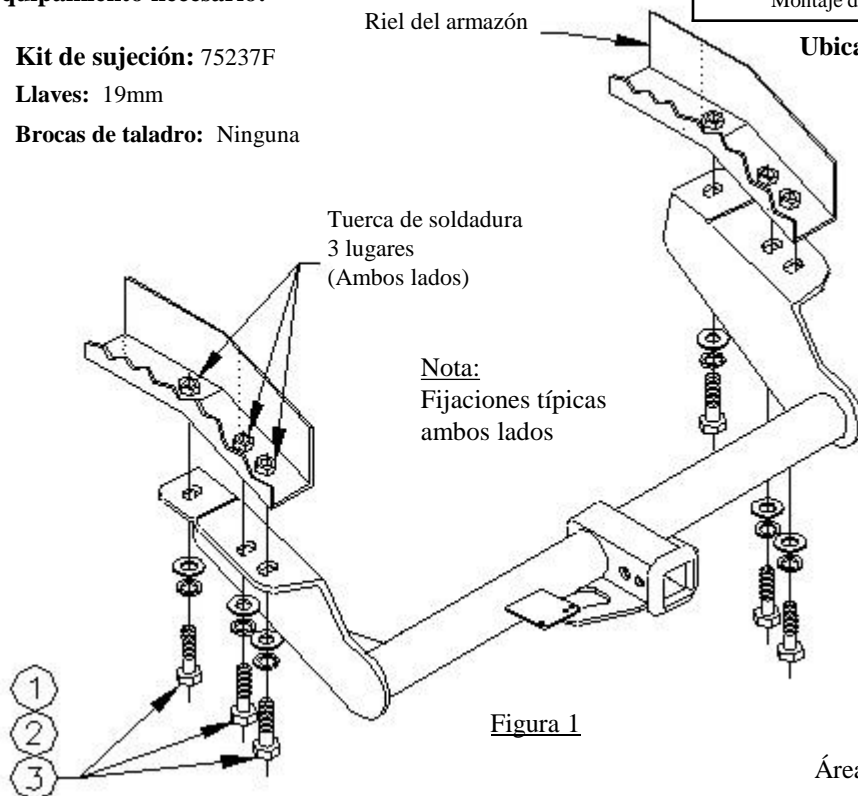

Nota:
Fijaciones típicas
ambos lados

Figura 1

①	Cant. (6)	Arandela plana, 1/2"	③	Cant. (6)	Perno hexagonal, M12 x 1.25 x 40mm
②	Cant. (6)	Arandela de presión, 1/2"			

Para los vehículos con el panel del aspecto:

Retire el panel de apariencia que cubre el the trunk. Este panel debe recortarse o no volverse a instalar en el vehículo. Pregunte al propietario del vehículo qué prefiere antes de empezar la instalación. Ver Figura 2

1. Baje el escape desconectándolo del aislante de goma.
2. Eleve el enganche hasta su posición e instale los pernos hexagonales, arandelas de posición y arandelas planas en las tuercas de soldadura existentes en el armazón, como puede verse en la ilustración anterior.
3. Vuelva a elevar el escape hasta su posición y a conectar el aislante de goma.
4. Vuelva a instalar el panel de la tapa recortado que se quitó. O bien, devuelva el panel recortado al propietario del vehículo.

Ajuste todas las fijaciones M12 CL10.9 con una llave de torsión a 75 Lb.-Pie (102 N-m).

Nota: verifique el enganche frecuentemente y asegúrese de que todas las fijaciones y la bola se encuentren ajustadas de manera adecuada. Si retira el enganche, tape todos los orificios de la bandeja del maletero u otros paneles de la carrocería para prevenir el ingreso de agua y humos de escape. Deben retirarse y reemplazarse los enganches y bolas que se hayan dañado. Cumpla con las precauciones de seguridad cuando trabaje debajo de un vehículo y use protección ocular. No realice orificios de acceso o unión con un soplete.

Este producto cumple con las especificaciones y requerimientos de seguridad para conectar dispositivos y sistemas de remolque del estado de Nueva York, V.E.S.C. Regulación V-5 y SAE J684.