

Installation Instructions

BMW X1

Only fits vehicles with Panoramic Moonroof

Part Numbers:

75761

87630

44684

75366 U-HAUL

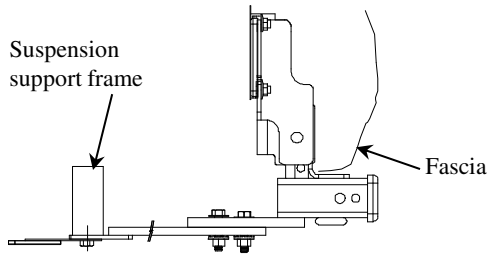

**Do Not Exceed Lower of Towing Vehicle
Manufacturer's Rating or**

Hitch Shown In Proper Position

Equipment Required: Rivet gun, screwdriver or trim tool, small punch.

Fastener Kit: 75761F

Wrenches: 8mm, 10mm, 18mm, & (2) 3/4"

Drill Bits: NONE

Hitch type	Max Gross Trailer WT (LB)	Max Tongue WT (LB)
Weight Distributing	4000 (1816 Kg)	400 (182 Kg)
Weight Carrying Ball Mount	3500 (1589 Kg)	400 (182 Kg)

Wiring Access Location: SUV1 & 2

Accessory Rating

C

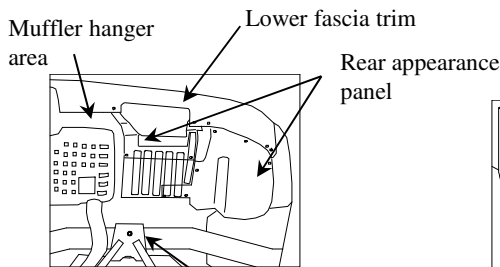

Figure 1. Suspension support frame

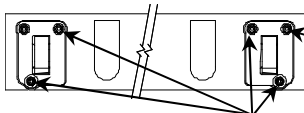

Figure 2. Remove (4) flange nuts.

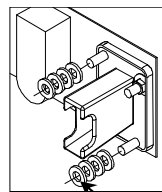

Figure 3.

Note: Loosen existing nut for ease of installation.

Note: Fasteners typical both sides

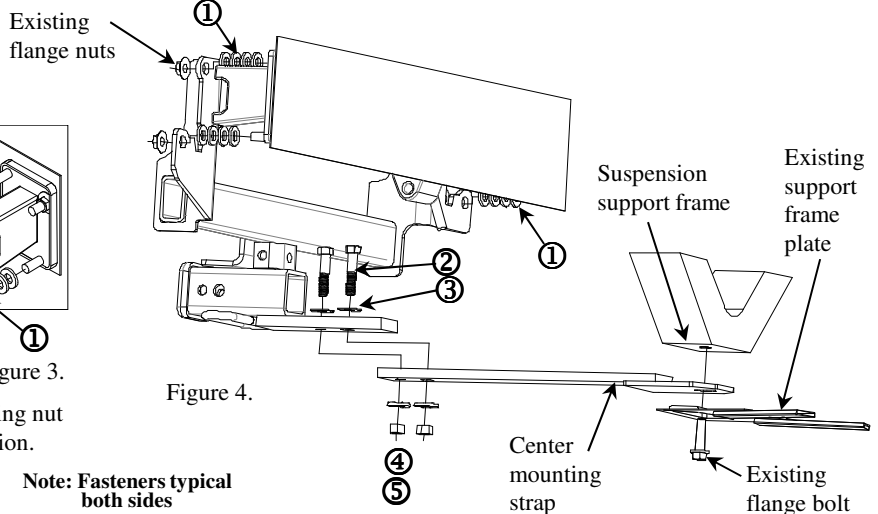

Figure 4.

①	Qty. (16)	Washer 1/2"	④	Qty. (2)	Hex nut 1/2-13
②	Qty. (2)	Bolts 1/2-13 X 2.25 GR5	⑤	Qty. (2)	Flat washer 1/2"
③	Qty. (2)	Conical washer 1/2"	⑥	Qty. (2)	Plastic rivets

Note: if vehicle is equipped disconnect the back up sensors during installation.

- Remove lower fascia trim on the rear of the vehicle by removing the (5) fasteners and (2) plastic rivets that secure the bottom fascia to the vehicle. Punch out the center of the rivets head by using a small punch or blunt nail. Carefully slide screwdriver or trim panel tool between the panels covering to loosen rivets, and remove remaining rivet head. Working your way from outside (rivet location), slowly pull up fascia trim.
- Remove or loosen the (2) rear appearance panels on the bottom of the vehicle for additional clearance during hitch installation if necessary.
- Remove the inside muffer hanger using a 10mm socket.
- Remove the (4) flange nuts from the bumper. See Figure 2.
- Place (item 1) (4) flat washer onto each studs as shown. See Figure 3. Both sides.
- Lift the hitch into position onto the studs on the driver's side first, going over the exhaust taking extreme caution around ECV valve if present.
- Swing the hitch into place and re-install the existing M12 flange nuts.
- Remove the bolt from the suspension support frame. Slide the center mounting strap between the support and existing plate. Re-install existing M12 bolt as shown.
- Attach the center support bar to the hitch as shown in figure 4.
- Reattach exhaust hanger bolt.
- Reinstall the (2) underbody appearance panels.
- Tighten all fasteners to the required torque specification.
- Reinstall the rear fascia appearance panel. Using the plastic rivets provided

Tighten all M12 fasteners with torque wrench to 68 Lb.-Ft. (92 N*M)

Tighten all 1/2-13 fasteners with torque wrench to 75Lb.-Ft. (102 N*M)

Note: check hitch frequently, making sure all fasteners and ball are properly tightened. If hitch is removed, plug all holes in trunk pan or other body panels to prevent entry of water and exhaust fumes. A hitch or ball which has been damaged should be removed and replaced. Observe safety precautions when working beneath a vehicle and wear eye protection. Do not cut access or attachment holes with a torch.

This product complies with safety specifications and requirements for connecting devices and towing systems of the state of New York, V.E.S.C. Regulation V-5 and SAE J684.

Numéros de pièces :

75761

87630

44684

75366 U-HAUL

Instructions d'installations

BMW X1

Compatible uniquement avec les véhicules avec toit ouvrant panoramique

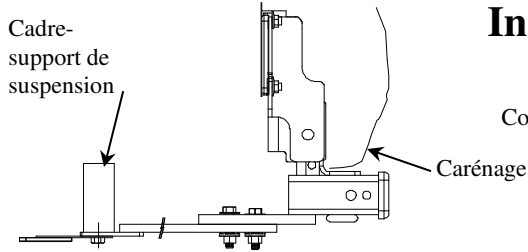

Attelage illustré en position adéquate

Matériel requis : Riveteuse pneumatique, tournevis ou outil de finition, petit poinçon.

Ens. de pcs de fixation : 75761F

Clés : 8 mm, 10 mm, 18 mm et (2) 3/4 po

Mèches : AUCUNE

Ne pas excéder les spécifications de poids du fabricant du véhicule de remorquage, ou

Type d'attelage	PD brut max de remorque (LB)	PD max de la flèche (LB)
Distribution du poids	4000 (1816 Kg)	400 (182 Kg)
Poids de transport Monture à rotule	3500 (1589 Kg)	400 (182 Kg)

Emplacement d'accès au câblage : SUV1 et 2

Spécification des accessoires

C

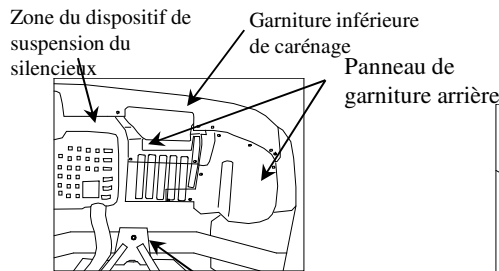

Figure 1.

Cadre-support de suspension

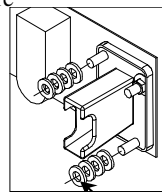

Figure 3.

Remarque : Desserrer l'écrou existant pour faciliter l'installation.

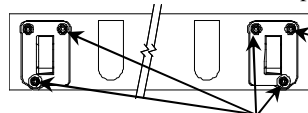

Figure 2.

Retirer les écrous à embase (4).

Nota : Visserie similaire des deux côtés

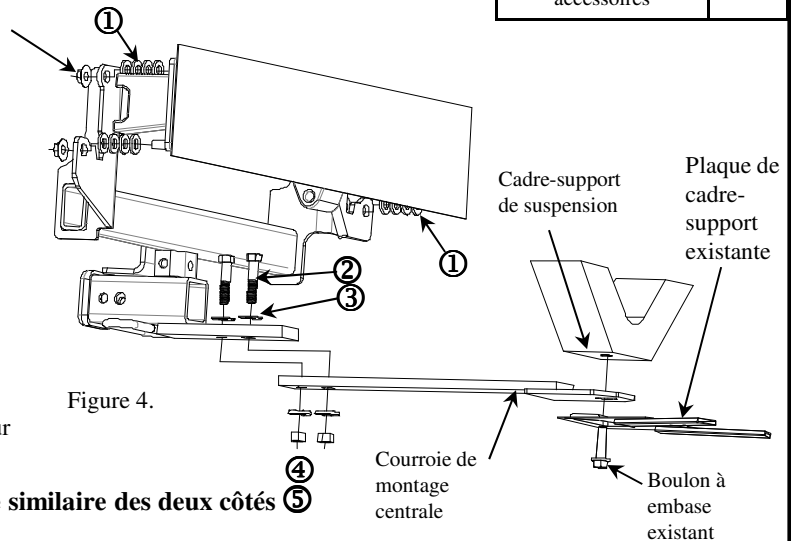

Figure 4.

①	Qté. (16)	Rondelle ½ po	④	Qté. (2)	Écrou hexagonal ½-13
②	Qté. (2)	Boulons ½-13 X 2.25 GR5	⑤	Qté. (2)	Rondelle plate ½ po
③	Qté. (2)	Rondelle conique ½ po	⑥	Qté. (2)	Rivets en plastique

Remarque : si le véhicule en est équipé, débrancher les capteurs de marche arrière pendant l'installation.

- Retirer la garniture de carénage inférieure à l'arrière du véhicule en retirant les pièces de fixation (5) et les rivets en plastique (2) qui fixent le carénage de base au véhicule. Percer le centre de la tête des rivets à l'aide d'un petit poinçon ou d'une pointe affilée. Glisser soigneusement le tournevis ou l'outil de finition entre les panneaux couvrant les rivets desserrés et retirer la tête de rivet restante. En se frayant un chemin depuis l'extérieur (emplacement de rivet), tirer lentement la garniture de carénage vers le haut.
- Au besoin, retirer ou desserrer les panneaux de garniture arrière (2) à la base du véhicule pour obtenir plus de dégagement pendant l'installation de l'attelage.
- À l'aide d'une douille de 10 mm, retirer le dispositif de suspension du silencieux.
- Retirer les écrous à embase (4) du parechoc. Voir la Figure 2.
- Placer (élément 1) une rondelle plate (4) sur chacun des goujons comme illustré. Voir la Figure 3. Les deux côtés.
- Soulever d'abord l'attelage en position sur les goujons du côté conducteur en passant par-dessus l'échappement en étant très prudent autour de la soupape ECV; le cas échéant.
- Basculer l'attelage en place et réinstaller les écrous à embase M12 existants.
- Retirer le boulon du cadre-support de la suspension. Glisser la courroie de montage centrale entre le support et la plaque existante. Réinstaller le boulon M12 existant comme illustré.
- Fixer la barre de support centrale à l'attelage comme illustré dans la figure 4.
- Installer de nouveau le dispositif de suspension de l'échappement.
- Réinstaller les panneaux de garniture du soubassement.
- Serrer tous les dispositifs de fixation selon la spécification de couple requise.
- Réinstaller le panneau de garniture de carénage arrière. À l'aide des rivets en plastique fournis

Avec une clé dynamométrique, serrer tous les dispositifs de fixation M12 à 69 lb pi. (92 N*M)

Avec une clé dynamométrique, serrer tous les dispositifs de fixation ½-13 à 75 lb pi (102 N*M)

Nota : Vérifier l'attelage fréquemment, en s'assurant que toutes les fixations et la boule sont serrées adéquatement. Si l'attelage est enlevé, boucher tous les trous percés dans le coffre ou la carrosserie afin de prévenir l'infiltration d'eau ou de gaz d'échappement. Un attelage ou une boule endommagés doivent être enlevés et remplacés. Observer les mesures de sécurité appropriées en travaillant sous le véhicule et porter des lunettes de protection. Ne jamais utiliser une torche pour découper un accès ou un trou de fixation.

Ce produit est conforme aux normes V-5 et SAE J684 de la V.E.S.C. (État de New York) concernant les spécifications en matière de sécurité des systèmes d'attelage.

Números de partes:

75761

87630

44684

75366 U-HAUL

Instrucciones de instalación

BMW X1

Sólo se adapta a vehículos con
techo corredizo panorámico

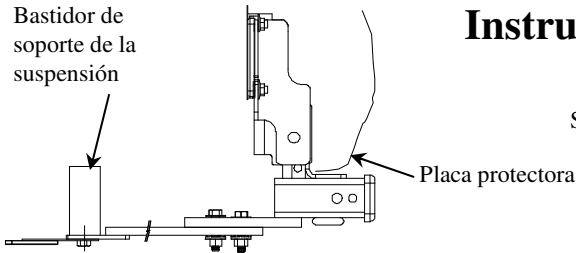

El enganche se muestra en la posición correcta

Equipo necesario: Pistola de remaches, destornillador o herramienta de troquelado, perforador pequeño.

Kit de tornillos: 75761F

Llaves: 8mm, 10mm, 18mm y (2) 3/4"

Brocas de taladro: NINGUNA

No supere el valor inferior entre la calificación del fabricante del vehículo de remolque o

Tipo de enganche	Peso máximo bruto del remolque (LB)	Peso máximo de la horquilla (LB)
Distribución de peso	4000 (1816 Kg)	400 (182 Kg)
Carga de peso Montaje de esfera	3500 (1589 Kg)	400 (182 Kg)

Calificación de accesorios **C**



Figura 1.

Bastidor de soporte de la suspensión

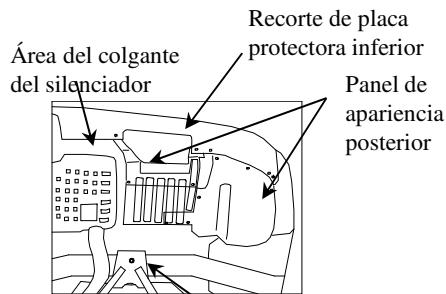

Figura 2.

Retire (4) tuercas mariposa.

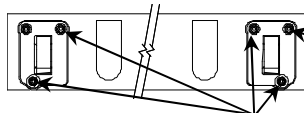

Figura 3.

Nota: Afloje la tuerca existente para facilitar la instalación.

Nota: Tornillos iguales ambos lados

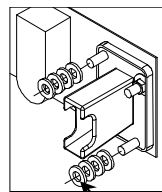

Figura 4.

①	Cant. (16)	Arandela, 1/2"	④	Cant. (2)	Tuerca hexagonal, 1/2-13
②	Cant. (2)	Pernos, 1/2-13 x 2.25 GR5	⑤	Cant. (2)	Arandela plana, 1/2"
③	Cant. (2)	Arandela cónica, 1/2"	⑥	Cant. (2)	Remaches plásticos

Nota: si el vehículo está equipado desconecte los sensores de seguridad durante la instalación.

- Retire la moldura de la placa protectora inferior en la parte trasera del vehículo quitando los (5) tornillos y los (2) remaches plásticos que sujetan la placa protectora inferior al vehículo. Perfore el centro de las cabezas de los remaches usando un punzón pequeño o clavo romo. Deslice con cuidado un destornillador o herramienta de troquelado entre los paneles que cubren para aflojar los remaches y retirar la cabeza del remache restante. Trabaje desde afuera (ubicación del remache), halando lentamente la moldura de la placa protectora hacia arriba.
- Quite o afloje los (2) paneles posteriores de apariencia en la parte inferior del vehículo para tener más espacio durante la instalación del enganche si fuera necesario.
- Retire el colgante del silenciador interior con una llave de 10mm.
- Retire las (4) tuercas mariposa del parachoques. Ver Figura 2.
- Coloque (pieza 1) (4) arandelas planas en cada vástago como se muestra. Ver Figura 3. Ambos lados.
- Levante el enganche a su posición sobre los vástagos en el lado del conductor, en primer lugar, pasando por encima del escape con extrema precaución alrededor de la válvula ECV si está presente.
- Gire el enganche hacia su lugar y vuelva a instalar las tuercas mariposa M12 existentes.
- Retire el perno del bastidor de soporte de la suspensión. Deslice la tira central de montaje entre el soporte y la placa existente. Vuelva a instalar el perno M12 existente como se muestra.
- Fije la barra de soporte central en el enganche como se muestra en la figura 4.
- Vuelva a colocar el perno del colgante del escape.
- Vuelva a instalar los paneles (2) de apariencia inferiores.
- Apriete todos los tornillos según las especificaciones de torsión exigidas.
- Vuelva a instalar los paneles de apariencia de la placa protectora posterior. Usando los remaches plásticos proporcionados

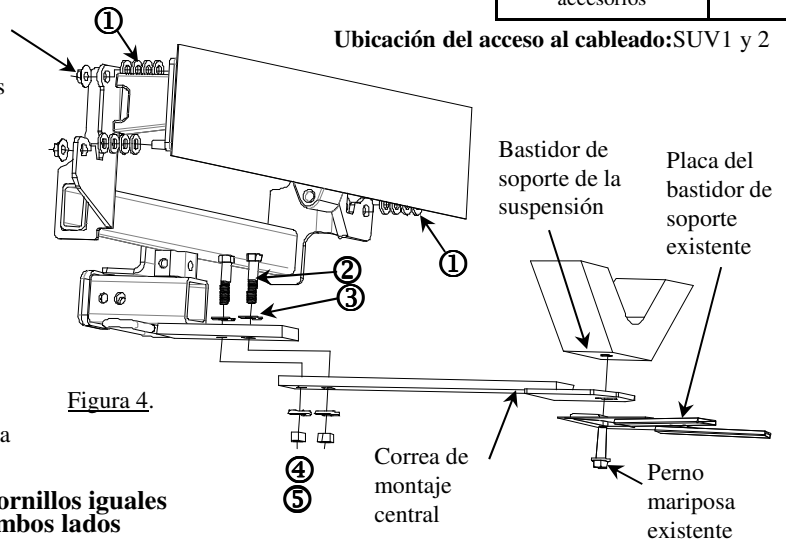
Apriete todos los tornillos M12 con una llave de torsión a 68 Lb.-pies. (92 N*M)

Apriete todos los tornillos 1/2-13 GR 5 con una llave de torsión a 75 Lb.-pies. (102 N*M)

Nota: Revise el enganche con frecuencia, verificando que todos los tornillos y la bola estén correctamente apretados. Si se quita el enganche tape todos los orificios en el colector del baúl u otros paneles de la carrocería para evitar la entrada del agua y los gases del escape. Se debe retirar y reemplazar un enganche o esfera que se haya dañado. Observe las precauciones de seguridad al trabajar por debajo del vehículo y use protección visual. No corte los orificios de acceso o accesorios con soplete.

Este producto cumple con las especificaciones y requisitos de seguridad para conectar dispositivos y sistemas de remolque del estado de Nueva York, V.E.S.C. Regulación V-5 y SAE J684.