

Heavy Duty Fold-Away™ Coupler/Bracket Kit



Read, Understand, Follow and Save These Instructions

Read, understand and follow all instructions and warnings (Instructions) before installing and using this product. Install and use this product only as specified in these instructions. Improper installation or use of this product may result in property damage, serious injury, and/or death. Never allow installation or use of this product by anyone without providing them with these instructions. You must read, understand and follow all instructions and warnings for any product(s) to which this product is used in conjunction with or installed. Save these instructions with the product for use as a reference for any future installation and use of the product.

• Refer to Fulton Coupler Owner's Manual, F1937, for coupler warnings, instructions, and installations. For copies call Cequent Trailer Products' Customer Service Department at 1-800-604-9466.

WARNING

Failure to follow all warnings and instructions may result in product failure, property damage, serious bodily injury, and/or death.

- Purchaser/owner must ensure that product is installed according to these instructions. Purchaser/owner must not alter or modify product.
- Operator and bystanders should never position any part of body under any portion of this product or the load being supported.
- Do not allow children to play on or around this product or the load being supported.
- Never exceed maximum rated capacity of coupler, actuator, trailer or pivot length / GTWR. Refer to stamped markings or decals on the coupler and actuator to obtain rated capacity. If uncertain, contact Cequent Trailer Products at 1-800-604-9466 or www.cequentgroup.com
- The rated capacity of pivot brackets is as specified on the attached.
- Weigh your trailer plus added load. Do not exceed lesser of coupler, hitch, hitch ball, vehicle or trailer

- weight ratings.
- Do not attach safety chains to the coupler, swing tongue or their existing hardware. Safety chains' attachment point must be behind castings on the trailer tongue.
- Mount Fold-Away products to trailer tongues made only of steel. Trailer tongues to be 2"x3", 3"x3", 3"x4", or 3"x5" outside dimensions with a material thickness between .188" and .120".
- All welding must be performed by a certified AWS welder.
- Before Towing:**
- Check swing tongue for signs of wear or damage. Refer to Installation Instructions for proper torque. Replace any worn or damaged components with Fulton components. For replacement components call Cequent Trailer Products' Customer Service Department at 1-800-604-9466.
- Ensure safety chains are long enough for tight turns but

- not dragging and are properly connected to the towing vehicle and trailer (crossed, right to left and left to right).
- Ensure that all trailer lighting is hooked up and working correctly.
- Check that the wiring is properly connected but loose enough to make turns without disconnecting or damage. Be sure that wiring is not dragging and clear of safety chains.
- When pivoting coupler be sure wiring and brake lines are not pinched between hinges. Pinching could damage wiring/lines.
- Be sure that pivot bolt/locknut and hinge pin/hairpin cotter pin are installed and secured with the coupler in the towing position before towing.
- Contact trailer manufacturer for replacement labeling removed from trailer during installation.

Installation Instructions

Warning: Failure to follow all warnings and instructions may result in product failure, property damage, serious bodily injury, and/or death.

Prior to working on modifying your trailer, ensure that the following safety precautions are taken:

- Read, understand and follow all tool manufacturers' safety instructions.
- Always wear safety glasses and protective gloves.
- Use a jack stand (not the trailer jack) to support tongue. Chock all tires/wheels to ensure stable working conditions on trailer.
- Do not mount any accessories to Fold-Away tongue (i.e. jack, spare tire carrier, winch stand).
- Remove any wiring and brake lines from trailer tongue prior to any cutting or drilling. Upon completion of installation, all wiring/lines should be properly re-routed and connected.
- Use only the mounting hardware supplied for installing Fold-Away tongue. For replacement components call Cequent Trailer Products' Customer Service Department at 1-800-604-9466.

Required Tools

1/2" Drive Ratchet	15/16" Open End Wrench & Socket	3/4" Open End Wrench & Socket
7/16" Socket (for Torx bit)	Metal Cutting Saw	1/2" Chuck Drill
Drill Bits (1/8", 1/4", 3/8", & 1/2")	Torque Wrench (Capable of 80 ft-lbs)	Tape Measure
Safety Glasses	Gloves	Centerpunch
Clamp	Square	Hammer
Jack Stand	Wheel Chocks	

How to Order

Use only Cequent Trailer Products' parts or parts of equal quality for repair. Replacement parts are available through Cequent Trailer Products' Customer Service Department, 1-715-693-1700 or 1-800-604-9466. Please specify product model number. Please visit www.cequentgroup.com for additional details.

Limited Warranty

Limited Warranty. Cequent Trailer Products, Inc. ("We" or "Us") warrants to the original consumer purchaser only ("You") that the product purchased will be free from material defects in both material and workmanship, normal wear and tear excepted, for a period of **(i) five years for Bulldog® and Fulton® High Performance Series products, (ii) three years for Eclipse Bulldog Engineered® and Fulton® Standard Series products, and (iii) one year for the Fulton® Value Series products.** The foregoing warranty is valid only if the installation and use of the product is in accordance with product instructions. There are no other warranties, express or implied, including the warranty of merchantability or fitness for a particular purpose. If the product does not comply with the applicable limited year warranty, Your sole and exclusive remedy is that We will replace the product without charge to You and within a reasonable time or, at our option, refund the purchase price. This limited warranty is not transferable.

Limitations on the Warranty. This limited warranty does not cover: (a) normal wear and tear; (b) damage through abuse, neglect, misuse, or as a result of any accident or in any other manner; (c) damage from misapplication, overloading, or improper installation, including welds; (d) improper maintenance and repair; and (e) product alteration in any manner by anyone other than Us, with the sole exception of alterations made pursuant to product instructions and in a workmanlike manner.

Obligations of Purchaser. You must retain Your product purchase receipt to verify date of purchase and that You are the original consumer purchaser. To make a warranty claim, contact Us at 1050 Indianhead Drive, Mosinee, WI, 54455, 1-800-604-9466, identify the product by make and model number, and follow the claim instructions that will be provided. The product and the purchase receipt must be provided to Us in order to process Your warranty claim. Any returned product that is replaced or refunded by Us becomes our property. You will be responsible for return shipping costs.

Remedy Limits. Repair or replacement is Your sole remedy under this limited warranty or any other warranty related to the product. We shall not be liable for service or labor charges incurred in removing or replacing a product or any incidental or consequential damages of any kind.

Assumption of Risk. You acknowledge and agree that any use of the product for any purpose other than the specified use(s) stated in the product instructions is at Your own risk.

Governing Law. This limited warranty gives You specific legal rights, and You also may have other rights which vary from state to state. This limited warranty is governed by the laws of the State of Michigan, without regard to rules pertaining to conflicts of law. The state courts located in Oakland County, Michigan shall have exclusive jurisdiction for any disputes relating to this warranty.

Installation Instructions (Cont.)

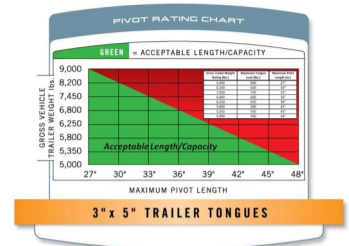
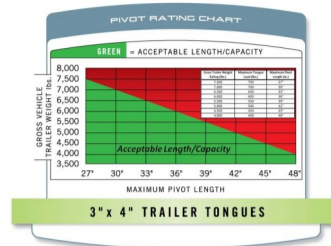
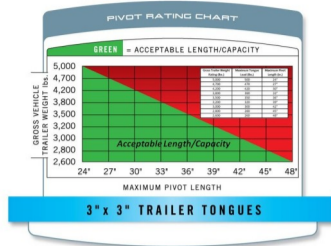
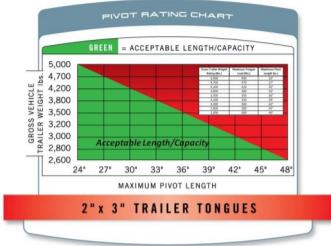

Gross Trailer Weight Rating (lbs.)	Max. Tongue Load (lbs.)	Max. Pivot Length (in.)
5,000	500	24"
4,700	470	27"
4,200	420	30"
3,800	380	33"
3,500	350	36"
3,200	320	39"
3,000	300	42"
2,800	280	45"
2,600	260	48"

Gross Trailer Weight Rating (lbs.)	Max. Tongue Load (lbs.)	Max. Pivot Length (in.)
5,000	500	24"
4,700	470	27"
4,200	420	30"
3,800	380	33"
3,500	350	36"
3,200	320	39"
3,000	300	42"
2,800	280	45"
2,600	260	48"

Gross Trailer Weight Rating (lbs.)	Max. Tongue Load (lbs.)	Max. Pivot Length (in.)
7,500	750	27"
7,000	700	30"
6,500	650	33"
6,000	600	36"
5,500	550	39"
5,000	500	42"
4,500	450	45"
4,000	400	48"

Gross Trailer Weight Rating (lbs.)	Max. Tongue Load (lbs.)	Max. Pivot Length (in.)
9,000	900	27"
8,200	820	30"
7,450	745	33"
6,800	680	36"
6,250	625	39"
5,800	580	42"
5,350	535	45"
5,000	500	48"

Measure and Cut Trailer Tongue Section

- Before starting, be certain to follow all safety precautions as described in these instructions.
- Support trailer tongue with jack stand behind the approximate area of trailer tongue removal.
- Measure from the center of coupler ball pocket the desired swing length back and mark (see illustration and chart for maximum lengths). Be certain the mark is at least 5" from any obstruction (i.e. winch stand, jack bracket, etc.). Using a square, scribe a line around trailer tongue to indicate cut location. Before cutting, verify measurements.
- Remove all wiring and brake lines from the trailer tongue so it is not cut or damaged during installation.
- Cut trailer tongue along scribe line, being certain to follow all safety and operating guidelines of products used. Be careful of sharp edges or burrs and remove if present.

Drill and Attach Safety Chains

- Along each side of trailer tongue, measure 4" from cut end and mark. Measure 1" up from bottom and mark (see illustration). At line intersections, use centerpunch to mark drill locations for safety chain bolts. Drill to 1/2".
- Secure safety chains using two separate 1/2" bolts and locknuts for each. Torque to 45 ft-lbs.

Drill and Attach Castings (Bolt-On Instructions)

- Place "male casting" on trailer tongue until tube meets the stops inside the casting making sure it is straight. Temporarily secure with clamp.
- Using transfer punch, mark locations of holes on trailer tongue, top and bottom. With centerpunch, expand locator marks for drilling.
- Remove casting and drill 1/8" holes at centermarks. Be sure to drill square to the trailer tongue. Only drill through one side at a time.
- Increase the 1/8" diameter holes to 1/4" holes. Then increase the 1/4" diameter holes to 3/8". Increase again to 1/2". Carefully remove metal shavings and burrs.
- Replace male casting over trailer tongue as shown below and loosely attach the special shoulder bolts and flange nuts. Tighten all eight fasteners with 3/4" box end wrench and T55 Torx bit. Torque each to 75 ft-lbs.
- Place remaining casting over swing tongue and attach in the same manner as previously described making sure the coupler holes are positioned correctly. When using Bracket Kits only (HDP models), reuse trailer coupler/tongue and follow previous instructions starting from step 8 to attach remaining casting.

- Attach swing tongue to trailer tongue by mating castings together. Apply light grease to 5/8" pivot bolt. Secure through the castings with 5/8" locknut and torque to 50 ft-lbs.
- Insert lightly greased hinge pin through top of castings. Secure hinge pin with hairpin cotter.
- Remove hinge pin and pivot swing tongue to verify that system works correctly. If product is to be primed, painted, or galvanized any excess buildup will need to be removed. Make sure operation has not been impaired.

Rerouting Wiring, Brake Lines and Chains

- Pull trailer wiring back through the trailer section and into the swing tongue. Make sure to reattach any ground wires that may have needed to be removed during installation.
- Route wiring through swing tongue in a way to prevent wiring from rubbing on sharp edges. A wire grommet is included on HPB models.
- Place coupler over swing tongue and secure. Use (1) 1/2-13 x 4.00" hex bolt through rear holes of coupler and 1/2-13 x 1.25" hex bolts for forward holes. Secure with 1/2" locknuts and torque to 75 ft-lbs. Refer to Fulton Coupler Owner's Manual, F1937, for coupler warnings, instructions, and installations. For copies call Cequent Trailer Products' Customer Service Department, 1-800-604-9466.
- Route safety chains through guide on bottom of swing tongue. Check that safety chains are long enough to reach a tow vehicle and will not bind or drag during normal towing conditions.

- Close swing tongue, being certain not to pinch wires and lock into place with hinge pin. Ensure that the hairpin cotter is in place through the hinge pin. Check for proper operation of trailer lighting. Trailer is now ready for towing.

Attach Castings (Weld-On Instructions)

- All welding must be performed by a certified AWS welder. Perform the previous instructions replacing steps 9 thru 12 with the following.
- Making sure casting is straight and fully seated on the tongue tube. Weld complete on all four sides using a 3/16" minimum fillet weld.
- Proceed back to step 13 to complete.

Attach Casting (In-Line Actuator)

- An optional actuator end casting is designed to fit the Fulton in-line actuator. To attach, use 1/2" dia. grade-5 bolts and lock washers and torque to 75 ft-lbs.

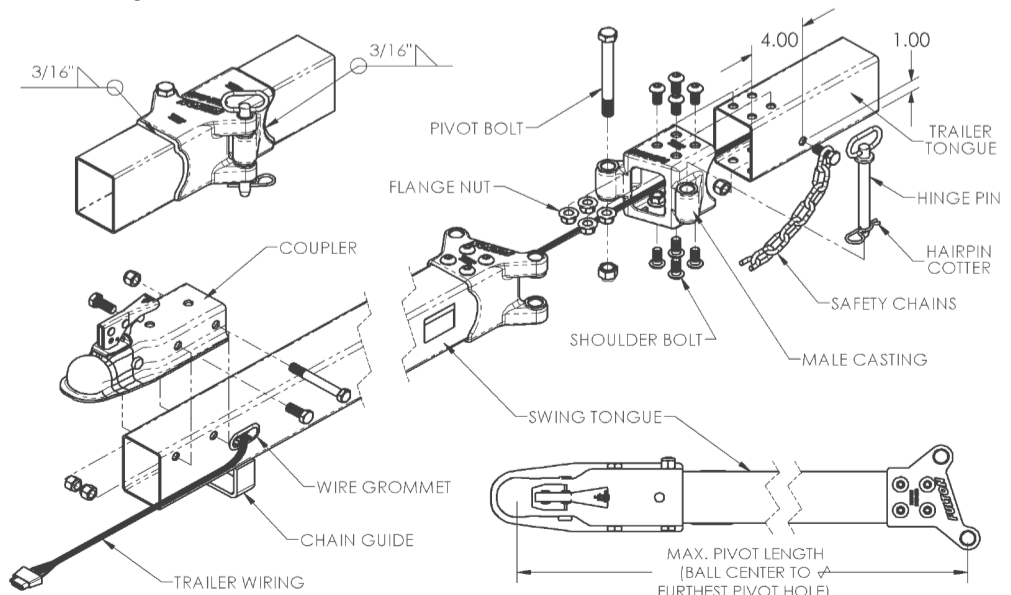
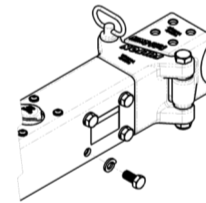

Juego Plegable de Acoplador/Soporte para Uso



Por Favor Lea, Comprenda, Siga y Guarde Estas Instrucciones

Lea, comprenda y siga todas las instrucciones y advertencias (Instrucciones) antes de instalar y usar este producto. Instale y use este producto solamente según lo especificado en estas instrucciones. La instalación o uso inapropiado de este producto puede causar daños materiales, lesiones graves, y/o muerte. Nunca permita la instalación o uso de este producto por alguien sin antes haberle provisto de estas instrucciones. Usted debe leer, comprender y seguir todas las instrucciones y advertencias de cualquier producto(s) con el cual se utilice o instale este artefacto. Guarde estas instrucciones junto con el producto para utilizarlas como referencia en instalaciones futuras así como en la utilización del producto.

• Consulte el Manual del Propietario del Acoplador de Fulton, F1937, para obtener información sobre las advertencias, instrucciones e instalación. Para obtener copias



ADVERTENCIA

El no seguir todas las advertencias e instrucciones puede causar fallas en el producto, daños materiales, graves lesiones corporales, y/o muerte.

- El comprador/propietario debe asegurarse de que el producto esté instalado según estas instrucciones. El comprador/dueno no debe alterar o modificar el producto.
- El operador y espectadores nunca deben colocar cualquier parte de su cuerpo debajo de cualquier parte de este producto o de la carga que se está sosteniendo.
- No permita niños jugando sobre o alrededor del producto o carga que se está sosteniendo.
- Nunca exceda la capacidad máxima permitida del acoplador, actuador, remolque o longitud del pivote/ GTWR (Peso nominal bruto del remolque). Refiérase a las marcas grabadas o autoadhesivos en el acoplador o actuador para obtener la capacidad permitida. En caso de duda contáctese con Cequent Trailer Products al 800-604-9466 o por medio de www.cequentperformanceproducts.com
- La capacidad permitida de los soportes del pivote está especificada en el adjunto.
- Pese su remolque más la carga agregada. No exceda el peso mínimo nominal del acoplador, enganche, bola de enganche, vehículo o remolque.

- No adjunte cadenas de seguridad al acoplador, lengua de giro o sus implementos existentes. El punto de enlace de las cadenas de seguridad debe estar detrás de la pieza fundida en la lengua del remolque.
- Los productos Plegables Montables a la lengua del remolque deben ser hechos de acero únicamente. Las lenguas de remolque de 2"x3", 3"x3", 3"x4", o 3"x5" fuera de las dimensiones deben tener un espesor de material de entre .188" y .120".
- Todas las soldaduras deben ser realizadas por un soldador certificado por la AWS (Sociedad Americana de Soldadura).

Antes de remolcar:

- Revise si existen señales de desgaste o daño en la lengua de giro. Consulte las Instrucciones de Instalación para el ajuste apropiado. Reemplace cualquier componente desgastado o dañado con componentes Fulton. Para obtener componentes de repuesto llame al Departamento de Servicio al Cliente de Productos para Remolques Cequent al 1-800-604-9466.
- Asegúrese de que las cadenas de seguridad sean lo suficientemente largas para curvas cerradas pero que no se

- arrastren y que estén conectadas apropiadamente al vehículo remolque y al remolque (cruzadas, de derecha a izquierda y viceversa).
- Asegúrese de que todo el sistema de iluminación esté conectado y funcionando correctamente.
- Revise que todo el cableado esté conectado de manera apropiada siendo lo suficientemente flojo para realizar giros sin que se desconecte o se dañe. Asegúrese de que el cableado no se arrastre y esté fuera de contacto con las cadenas de seguridad.
- Al pivotar el acoplador asegúrese de que el cableado y las líneas de freno no estén oprimidas entre las bisagras ya que esto puede causar daños al cableado y líneas de freno.
- Asegúrese de que el perno/tuerca de seguridad y el pasador/chaveta de acoplamiento de horquilla de la bisagra estén instalados y asegurados con el acoplador en la posición de remolque antes de remolcar.
- Contáctese con el fabricante del remolque para reposición de las etiquetas extraídas durante la instalación.

Instrucciones de Instalación

Advertencia: El no seguir todas las advertencias e instrucciones puede causar fallas en el producto, daños materiales, graves lesiones corporales, y/o muerte.

Previo al trabajo de modificación de su remolque, asegúrese de que se tomen las siguientes precauciones:

- Lea, comprenda y siga todas las instrucciones de seguridad del fabricante de herramientas.
- Siempre utilice gafas y guantes de protección.
- Utilice un gato (no el gato del remolque) para apoyar la lengua. Acuñe todos los neumáticos/llantas para asegurar una condición estable de trabajo en el remolque.
- No instale ningún accesorio adicional a la lengua plegable (por ejemplo, portador de llanta de refacción, caballete de torno).
- Saque del remolque cualquier cableado y líneas de freno antes de realizar algún corte o perforación. Una vez que termine, todo cableado/líneas deben ser reinstaladas y conectadas apropiadamente.
- Utilice solamente los implementos de montaje provistos para la instalación de la lengua plegable. Para obtener componentes de repuesto llame al Departamento de Servicio al Cliente de Productos para Remolques Cequent al 1-800-604-9466.

Herramientas Necesarias

Accionamiento por trinquete de 1/2"	Llave española de boca de 15/16" y Casquillo	Llave española de boca de 3/4" y Casquillo
Enchufe de 7/16" (para broca Torx)	Sierra para metales	Taladro portabrocas de 1/2"
Brocas de Barrenas (1/8", 1/4", 3/8", & 1/2")	Llave de ajuste dinamoétrica (Capacidad 80 ft-lbs)	Cinta métrica enrollable
Gafas de protección	Guantes	Punzón para marcar
Grapa	Escuadra	Martillo
Gato	Acuñadores de neumáticos	

Cómo Ordenar Partes

Utilice solamente partes de Cequent Trailer Products o de calidad similar para las reparaciones. Se puede obtener piezas de repuesto a través del Departamento de Servicio al Cliente de Cequent Trailer Products, 1-715-693-1700 o 1-800-604-9466. Por favor especifique el número del modelo del producto. Para mayor información por favor visite www.cequentperformanceproducts.com.

GARANTÍA LIMITADA

Garantía Limitada. Cequent Trailer Products, Inc. ("Nosotros") garantizamos al cliente comprador original únicamente ("Usted") que el producto adquirido no sufrirá defectos en lo material ni en su ejecución por un período de (i) cuatro años para productos Bulldog® y Fulton® Serie High Performance, (ii) tres años para productos Eclipse Bulldog Engineered® y Fulton® Serie Standard, y (iii) un año para los productos de la Serie Fulton® Value. La garantía mencionada es válida solamente si la instalación y uso del producto están de acuerdo a las instrucciones del mismo. No existen otras garantías, expresas o implícitas, incluyendo la garantía de comercialización o capacidad para fines particulares. Si el producto no cumple su correspondiente garantía limitada por un año, Su única alternativa es que Nosotros reemplacemos el producto sin costo alguno y dentro de un tiempo razonable o, en nuestra alternativa, reembolsar el dinero de compra. Esta garantía limitada no es transferible.

Limitaciones de la Garantía. Esta garantía limitada no cubre: (a) uso y desgaste normal; (b) daños causados por maltrato, negligencia, uso inapropiado, o como resultado de cualquier accidente o cualquier otra manera; (c) daños debido a malversación, sobrecarga, o instalación inapropiada, incluyendo soldadura; (d) mantenimiento y reparación inapropiada; y (e) alteración al producto en cualquier forma y realizada por terceros, con la única excepción de alteraciones realizadas con respecto a las instrucciones del producto y de manera esmerada.

Obligaciones del Comprador. Por favor guarde su comprobante de compra para verificar la fecha de adquisición y que usted es el cliente comprador original. Para realizar el reclamo de la garantía contáctese con nosotros a 1050 Indianhead Drive, Mosinee, WI, 54455, 1-800-604-9466, identifique el producto por el número de modelo, y siga las instrucciones provistas. Se nos deben entregar los comprobantes del producto y de compra a fin de procesar Su reclamo de la garantía. Cualquier producto devuelto que es reemplazado o reembolsado por Nosotros pasa a ser de nuestra propiedad. Usted debe asumir la responsabilidad de los costos de envío por devolución.

Límites de Reparación. Las reparaciones o reemplazos son Su único medio de solución bajo esta garantía limitada o cualquier otra garantía relacionada con el producto. Nosotros no nos responsabilizamos de gastos o rubros de servicio incurridos por la eliminación o reemplazo de un producto o de cualquier daño accidental o consiguiente de cualquier tipo.

Suposición de Riesgo. Usted reconoce y acuerda que cualquier uso del producto para cualquier propósito fuera del especificado en las instrucciones del producto está bajo Su riesgo.

Ley Regulatoria. Esta garantía limitada le concede derechos legales específicos, y Usted quizás tenga también otros derechos que varían según el Estado. Esta garantía limitada está regulada por las leyes del Estado de Michigan, sin tener en cuenta los principios concernientes a los conflictos de Ley. Las Cortes del Estado localizadas en el Condado de Oakland, Michigan tendrán la jurisdicción exclusiva de cualquier litigio relacionado con esta garantía.

Instrucciones de Instalación (Cont.)

Tabla de Valoración del Pivote / Languettes de remorque

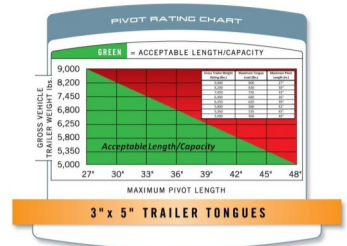
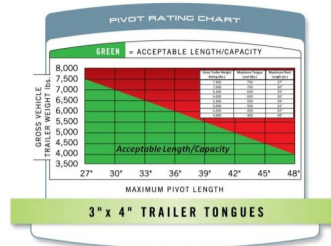
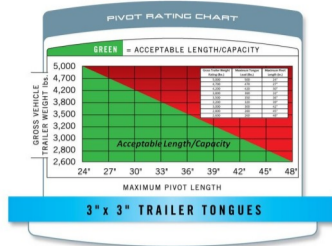
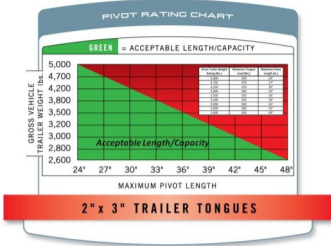

2x3

Peso Nominal Bruto del Remolque (lbs.)	Carga Max. de Lengua (lbs.)	Longitud Max. del Pivote (in.)
5,000	500	24"
4,700	470	27"
4,200	420	30"
3,800	380	33"
3,500	350	36"
3,200	320	39"
3,000	300	42"
2,800	280	45"
2,600	260	48"

3x3

Peso Nominal Bruto del Remolque (lbs.)	Carga Max. de Lengua (lbs.)	Longitud Max. del Pivote (in.)
5,000	500	24"
4,700	470	27"
4,200	420	30"
3,800	380	33"
3,500	350	36"
3,200	320	39"
3,000	300	42"
2,800	280	45"
2,600	260	48"

3x4

Peso Nominal Bruto del Remolque (lbs.)	Carga Max. de Lengua (lbs.)	Longitud Max. del Pivote (in.)
7,500	750	27"
7,000	700	30"
6,500	650	33"
6,000	600	36"
5,500	550	39"
5,000	500	42"
4,500	450	45"
4,000	400	48"

3x5

Peso Nominal Bruto del Remolque (lbs.)	Carga Max. de Lengua (lbs.)	Longitud Max. del Pivote (in.)
9,000	900	27"
8,200	820	30"
7,450	745	33"
6,800	680	36"
6,250	625	39"
5,800	580	42"
5,350	535	45"
5,000	500	48"

Mida y Corte la Sección de la Lengua del Remolque

- Antes de iniciar, asegúrese de seguir todas las precauciones de seguridad según lo descrito en estas instrucciones.
- Apoye la lengua del remolque en el gato detrás del área aproximada de la lengua a ser removida.
- Mida la longitud de giro deseada desde el centro del espacio de la bola del acoplador y márquela (vea la ilustración y tabla de longitud máxima). Asegúrese de que la marca esté por lo menos a 5" de cualquier obstáculo (por ejemplo, caballete de torno, soporte de gato, etc.). Con el uso de una escuadra, trace una línea alrededor de la lengua del remolque para indicar el sitio de corte. Antes de cortar, verifique las medidas.
- Saque todo cableado y líneas de freno de la lengua del remolque de manera que no sufran cortes o daños durante la instalación.
- Corte la lengua del remolque a lo largo de la línea trazada, asegurándose de seguir todas las pautas de seguridad y manejo de los productos utilizados. Tenga cuidado con los bordes puntiagudos o rebaba y extráigalos en caso de que exista alguno.

Perfore y Adjunte las Cadenas de Seguridad

- Mida 4" desde el extremo cortado hasta la marca a lo largo de cada lado de la lengua del remolque. Mida 1" arriba desde el fondo y márquela (vea la ilustración). En las intersecciones utilice el punzón para marcar las posiciones a ser perforadas para los tornillos de las cadenas de seguridad. Perfore a 1/2".
- Asegure las cadenas de seguridad utilizando dos tornillos separados de 1/2" y tuercas de seguridad para cada tornillo. Ajuste a 45 ft-lbs.

Perfore y Adjunte las Piezas Fundidas (Instrucciones para emperrar)

- Coloque la "pieza fundida macho" en la lengua del remolque hasta que el tubo alcance los topes dentro de la pieza cerciorándose de que esté recto. Asegure temporalmente con una grapa.
- Utilizando un punzón, marque los sitios de los agujeros en la lengua del remolque, arriba y abajo. Con el punzón para marcar, expanda las marcas a perforar.
- Saque la pieza fundida y perfore agujeros de 1/8" en los sitios marcados. Asegúrese de perforar en ángulo recto en relación a la lengua del remolque. Perfore únicamente a través de un lado al mismo tiempo.
- Aumente el diámetro de los agujeros de 1/8" a 1/4". Luego aumente el diámetro de los agujeros de 1/4" a 3/8". Aumente nuevamente a 1/2". Saque con cuidado los residuos de metal y rebabas.
- Coloque nuevamente la pieza fundida macho sobre la lengua del remolque según se muestra a continuación y adjunte las tuercas especiales de resalto y de reborde sin apretar mucho. Apriete los ocho pernos con una llave inglesa de 3/4" y una broca Torx T55. Ajuste cada uno a 75 ft-lbs.
- Coloque la pieza fundida sobrante sobre la lengua de giro y sujete de la misma manera descrita previamente, cerciorándose de que los agujeros del acoplador estén posicionados correctamente. Al usar Juegos de Soporte únicamente (modelos HDP), reutilice el acoplador/lengua del remolque y siga las instrucciones previas iniciando en el paso ocho para sujetar la pieza fundida sobrante.

- Sujete la lengua de giro a la lengua del remolque uniendo las piezas fundidas. Aplique grasa ligeramente al perno de 5/8" del pivote. Afirme a través de las piezas fundidas con tuercas de seguridad de 5/8" y ajuste a 50 ft-lbs.
- Inserte un pasador de bisagra ligeramente engrasado a través de la parte superior de las piezas fundidas. Asegure el pasador con una chaveta de acoplamiento de horquilla.
- Saque la chaveta de acoplamiento de horquilla y pivotee la lengua swing para verificar que el sistema funcione correctamente. Si el producto va a ser preparado para pintarse, pintado o galvanizado, se debe limpiar cualquier acumulación de excesos. Ratifique que no se haya estropeado el funcionamiento.

Reinstalación de Cableado, Líneas de Freno y Cadenas

- Hale el cableado del remolque hacia atrás a través de la sección del remolque hacia la lengua de giro. Asegúrese de sujetar nuevamente cualquier cable de conexión a tierra que se pudo haber sacado durante la instalación.
- Reinstale el cableado a través de la lengua de giro de tal forma que se prevenga el roce con bordes puntiagudos. Un pasahilos se incluye con los modelos HPB.
- Coloque el acoplador sobre la lengua de giro y asegúrela. Utilice (1) perno hexagonal de 1/2-13 x 4.00" a través de los agujeros posteriores del acoplador y pernos hexagonales de 1/2-13 x 1.25" para los agujeros delanteros. Afirme con tuercas de seguridad de 1/2" y ajuste a 75 ft-lbs. Consulte el Manual del Propietario del Acoplador de Fulton, F1937, para obtener información sobre las advertencias, instrucciones e instalación. Para obtener copias comuníquese con el Departamento de Servicio al Cliente de Productos para Remolques Cequent llamando al 1-800-604-9466.
- Instale las cadenas de seguridad a través de la guía al fondo de la lengua de giro. Revise que las cadenas de seguridad sean lo suficientemente largas para alcanzar el vehículo remolque sin

atascarse o arrastrarse durante las condiciones normales de remolque.

- Cierre la lengua de giro, verificando que el cableado no esté oprimido, y encaje su posición con el pasador de bisagra. Cerciórese que la chaveta de acoplamiento esté colocada correctamente a través del pasador de bisagra. Verifique el funcionamiento correcto de la iluminación del remolque. El remolque está listo para ser remolcado.

Sujetar las Piezas Fundidas (Instrucciones para soldar)

- Todas las soldaduras deben ser realizadas por un soldador certificado por la AWS (Sociedad Americana de Soldadura). Realice las instrucciones previas reemplazando los pasos nueve a doce por los siguientes.
- Verifique que la pieza fundida esté recta y completamente asentada sobre el tubo de la lengua. Suelde por completo en los cuatro lados utilizando una soldadura de esquina mínima de 3/16".
- Prosiga con el paso 13 para completar la instalación.

Sujetar la Pieza Fundida (Actuador Alineado)

- Una pieza fundida final actuador opcional está diseñada para encajar con el actuador alineado de Fulton. Para sujetarlo, utilice pernos de 1/2" de diámetro, de grado 5 y arandelas; ajuste a 75 ft-lbs.

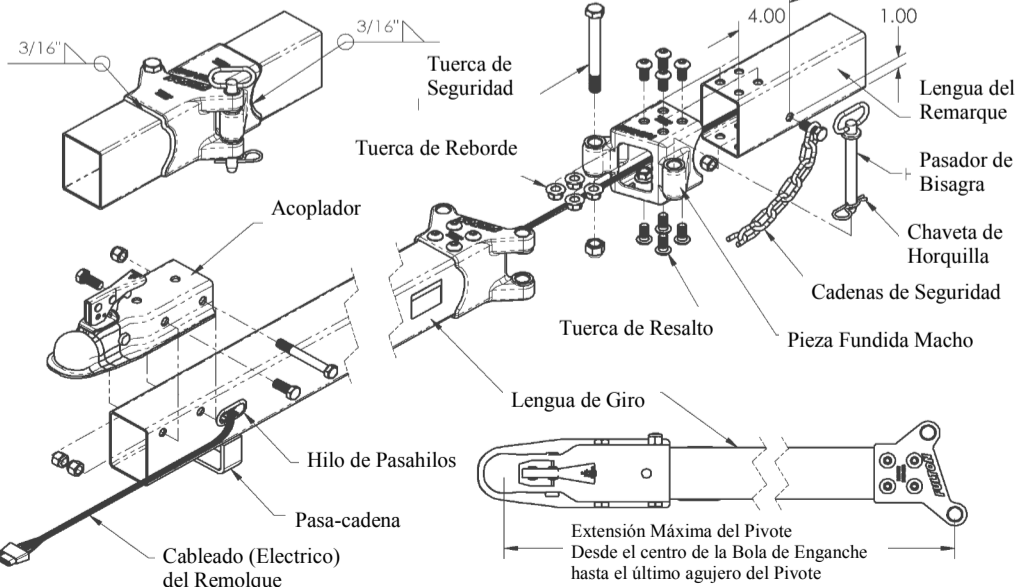
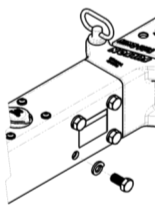



Lisez, assimilez, suivez et conservez ces instructions

Lisez, assimilez et suivez ces instructions et avertissements (Instructions) avant d'installer et d'utiliser ce produit. Installez et utilisez ce produit uniquement comme il est indiqué dans les instructions. Toute mauvaise installation ou utilisation erronée de ce produit peut donner lieu à des dégâts, des blessures et/ou la mort. Ne permettez jamais à quelqu'un d'installer ou d'utiliser ce produit sans qu'il ait consulté ces instructions. Vous devez lire, comprendre et suivre toutes les instructions et avertissements des produits qui seraient utilisés ou installés conjointement avec ce produit. Conservez ces instructions avec le produit. Elles vous serviront de référence pour toute installation et utilisation ultérieure du produit.

• Veuillez vous référer au Manuel d'instruction du Coupleur Fulton, F1937, pour tout avertissements, instructions et installation. Pour recevoir une copie, communiquez avec le service à la clientèle des produits Cequent Trailer au 1-800-604-9466.

AVERTISSEMENT Le non-respect de ces avertissements et de ces instructions peut entraîner la panne du produit, des dégâts matériels, des blessures et/ou la mort.

- L'acheteur / propriétaire doit s'assurer que le produit est installé selon les instructions. L'acheteur/propriétaire ne doit pas altérer ou modifier le produit.
- L'opérateur et les spectateurs ne devraient jamais positionner une partie de leur corps sous ce produit ou la charge étant supporté.
- Ne permettez pas aux enfants de jouer autour de ce produit ou la charge étant supporté.
- Ne jamais dépasser la capacité maximale du coupleur, actionneur, de la remorque ou la longueur du pivot / GTWR. Veuillez vous référer aux remarques ou autocollants sur le coupleur et l'actionneur pour connaître la capacité nominale. En cas de doute, veuillez contacter Cequent Trailer Products au 00-1 800-604-9466 ou aller sur www.cequentperformanceproducts.com
- La capacité nominale du crochet pivotant est indiqué ci-joint.
- Peser votre remorque ainsi que la charge. Ne pas dépasser de moins attelage, attelage, boule d'attelage, le véhicule ou remorque poids commentaires.
- Ne fixez pas la chaîne de sécurité au coupleur ou au matériel existant. Les chaînes de sécurité doivent être attaché derrière la remorque.
- Attacher les produits Fold Away aux remorques exclusivement fait d'acier. Les dimension extérieur des attaches sont 2"x3", 3"x3", 3"x4", ou 3"x5" et ont une épaisseur de .188 à .120".
- Tous soudage doit être effectué par un soudeur certifié AWS.
- Assurez-vous que les chaînes de sécurité sont suffisamment longues pour permettre un virage serré, sans glisser et qu'elle sont correctement connectés au véhicule et à la remorque (de droite à la gauche et de gauche à droite).
- Veiller à ce que l'éclairage de la remorque soit branché et fonctionne correctement.
- Vérifiez que le câblage est correctement connecté tout en ayant assez de lâche pour faire des virages sans se déconnecter. Assurez-vous que le câblage ne glisse pas et qu'il ne soit pas dans le chemin des chaînes de sécurité.
- Lorsque vous courber le crochet pivotant, assurez-vous que le câblage et les lignes de frein ne sont pas pincés entre charnières. Ceci pourrait endommager le câblage / lignes.
- Assurez-vous que le boulon et l'écrou / épingle à cheveux sont installés et sécurisé à l'attelage de la remorque dans la position de remorquage avant le remorquage.
- Contactez le manufacturier pour remplacer l'étiquetage retiré de la remorque lors de l'installation.

Instructions d'installation Avertissement: Le non-respect de ces avertissements et de ces instructions peut entraîner la panne du produit, des dégâts matériels, des blessures et/ou la mort.

Avant de travailler sur la modification de votre remorque, assurez-vous que les précautions de sécurité suivantes sont suivies:

- Lire, comprendre et suivre tous les instructions de sécurité du fabricant.
- Toujours porter des lunettes de sécurité et des gants de protection.
- Utilisez un cric (pas le cric de la remorque) pour soutenir l'attache. Sécuriser tous les pneus / roues pour assurer leur stabilité.
- Ne pas installer d'accessoire à l'attache Fold-Away (c'est-à-dire un cric, une roue de secours, un levier).
- Retirez tout le câblage et les freins attaché à l'attache de la avant de couper ou de forer. À la fin de l'installation, tout le câblage / lignes devraient être ré-acheminé et connecté.
- Utilisez uniquement le matériel de montage fourni pour l'installation de Fold-Away. Pour les composants de remplacement appeler le service à la clientèle des produits Cequent Trailer au 1-800-604-9466.

Outils requis

Cliquet 1/2"	Clé et douille 15/16"	Clé et douille 3/4"
Douille 7/16" (pour mèche Torx)	Scie à métal	Mandrin à deux mors 1/2"
Mèches (1/8", 1/4", 3/8", & 1/2")	Clé dynamométrique (Capacité de 80' lb)	Ruban à mesurer
Lunettes de sécurité	Gants	Pointeau
Étau	Équerre	Marteau
Cric	Cale de roue	

Comment commander des pièces

N'utilisez que des pièces Cequent Trailer Products, ou des pièces de qualité équivalente, pour les réparations. Des pièces de rechange sont disponibles via le service client de Cequent Trailer Products, au 00-1-715-693-1700. Merci d'indiquer le numéro du modèle. Pour plus d'informations, rendez-vous sur www.cequentperformanceproducts.com.

GARANTIE LIMITÉE

Garantie Limitée. Les produits de remorque Cequent, Inc. ("Nous") garantit à l'acheteur original seulement ("Vous") que le produit acheté aura aucun défaut matériel soit en matériaux et en main d'œuvre, l'usure normal est attendu, pour une durée de (i) cinq ans pour les produits de Serie Haute Performance Bulldog® et Fulton® (ii) trois ans pour les produits de Série Standard d'Eclipse Bulldog Engineered et de Fulton, et (iii) un an pour les produits de la Série Value de Fulton. Cette garantie est valide seulement si l'installation et l'utilité du produit s'accordent avec les directives du produit. Il n'y a aucune autre garantie, exprimée ou implicite, incluant la garantie de qualité du marchand ou d'adaptation pour une raison particulière. Si le produit ne se conforme pas à la garantie limitée applicable d'un an, Votre seul et exclusif choix de remédier est que Nous remplacerons le produit sans frais à Vous et en temps raisonnable ou, si nous choisissons, rembourser le prix de l'achat. Cette garantie limitée ne se transfère pas

Les Limites de la Garantie. Cette garantie limitée n'inclue pas: (a) l'usage normal; (b) dommage à cause d'abus, négligence, utilité incorrecte, ou en résultat d'un accident ou par autres façons; (c) dommage à cause de l'application incorrecte, sur-chargement ou installation incorrecte, incluant le soudage; (d) le maintien et les réparations incorrectes; et (e) changement du produit quelconque par autre personne que Nous, avec seul l'exception des changements faits d'après les directives du produit et à la façon d'un ouvrier.

Les Obligations de l'Acheteur. Vous devez garder Votre reçu de l'achat du produit pour vérifier la date de l'achat et que Vous êtes l'acheteur consommateur original. Pour faire une demande de garantie, contactez Nous au 1050 Indianhead Drive, Mosinee, WI, 54455, 1-800-604-9466, identifiez le produit avec la marque et le numéro du modèle, et suivez les directives de demande qu'on donnera. Le produit et le reçu de l'achat devront Nous être donnés afin de procéder avec Votre demande. Tout produit retourné qui est remplacé ou remboursé Nous appartient. Vous serez responsable pour les frais de transport pour le retour.

Limite à faire Remédier. Réparer ou remplacer est Votre seul choix pour remédier avec cette garantie limitée ou toutes autres garanties reliées à ce produit. Nous ne serons pas responsables des frais de service ou des frais de main d'œuvre causés par l'enlèvement ou le remplacement d'un produit ou autres dommages des incidents ou conséquences quoi que ce soit.

Assumé le Risque. Vous reconnaissez et acceptez que tout usage du produit pour n'importe quelle utilité autre que l'utilité (les utilités) spécifiquement écrite(s) dans les directives du produit est à Votre risque.

Loi Gouvernante. Cette garantie limitée Vous donne des droits légaux, et Vous avez possiblement d'autres droits qui varient d'état en état. Cette garantie est gouvernée par les lois de l'état de Michigan, sans égard aux règlements en ce qui concerne les conflits de loi. La cours d'état situé dans le comté Oakland, Michigan aura la juridiction exclusive pour toutes disputes liées à cette garantie

Instructions d'installation (continuation)

Tableau de pivot / Languettes de remorque

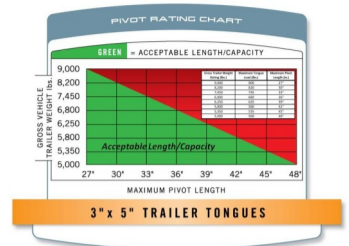
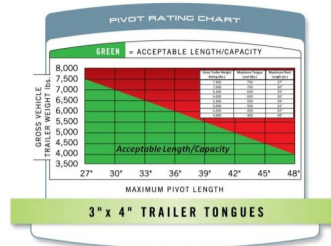
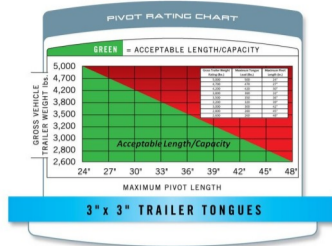
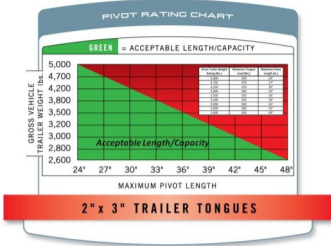

2x3

Poids nominal de la remorque (lb)	Poids maximale de l'attache (lb)	Poids maximale du pivot (lb)
5,000	500	24"
4,700	470	27"
4,200	420	30"
3,800	380	33"
3,500	350	36"
3,200	320	39"
3,000	300	42"
2,800	280	45"
2,600	260	48"

3x3

Poids nominal de la remorque (lb)	Poids maximale de l'attache (lb)	Poids maximale du pivot (lb)
5,000	500	24"
4,700	470	27"
4,200	420	30"
3,800	380	33"
3,500	350	36"
3,200	320	39"
3,000	300	42"
2,800	280	45"
2,600	260	48"

3x4

Poids nominal de la remorque (lb)	Poids maximale de l'attache (lb)	Poids maximale du pivot (lb)
7,500	750	27"
7,000	700	30"
6,500	650	33"
6,000	600	36"
5,500	550	39"
5,000	500	42"
4,500	450	45"
4,000	400	48"

3x5

Poids nominal de la remorque (lb)	Poids maximale de l'attache (lb)	Poids maximale du pivot (lb)
9,000	900	27"
8,200	820	30"
7,450	745	33"
6,800	680	36"
6,250	625	39"
5,800	580	42"
5,350	535	45"
5,000	500	48"

Mesurer et couper la section de l'attache

- Savant de commencer, assurez-vous de suivre toutes les précautions de sécurité tel que décrit dans les présentes instructions.
- Supporter l'attache avec le cric.
- Mesurer à partir du centre de la boule d'attelage la longueur désirée et marquer (voir l'illustration graphique pour les longueurs maximales). Assurez-vous que la marque est au moins à 5" de toute obstruction (c'est-à-dire treuil, cric, etc.) En utilisant une équerre, tracer ligne autour de l'attache pour indiquer où couper. Avant de couper, vérifier les mesures.
- Retirez tous les fils et les lignes de freins de la remorque, de sorte qu'ils ne soit pas coupés ou endommagés lors de l'installation.
- Couper le long de la ligne, tout en suivant toutes les consignes de sécurité et les directives opérationnelles des produits utilisés. Faites attention aux arêtes vives ou aux bavures et les enlever le cas échéant.

Percer et joindre les chaînes de sécurité

- Le long de chaque côté de l'attache, mesure 4" d'espace entre la coupe et la marque. Mesure 1" en haut et en bas de la marque (voir l'illustration). À la ligne d'intersections, fixer les boulons de la chaîne de sécurité.
- Attacher les chaînes en utilisant deux boulons-bloquants 1/2" et pour chacun. Remorque de 45 lb-pi.

Perce et Joindre le moulage (Instruction de verrou)

- Placer la partie mâle sur l'attache jusqu'à ce que le tube rencontre l'intérieur du moulage. Sécuriser temporairement avec un étai.
- En utilisant un poinçon, marquer l'emplacement des trous de l'attache, en haut et en bas. Avec un pointeau, élargir les marques de repérage pour le forage.
- Retirer le moulage et percer des trous de 1/8". Assurez-vous de percer directement dans l'attache. Perce seulement un côté à la fois.
- Augmenter le diamètre des trous de 1/8" à 1/4". Ensuite, augmenter le diamètre des trous de 1/4" à 3/8". Augmentation de nouveau à 1/2". Retirez soigneusement les copeaux de métal et les bavures.
- Remplacer le moulage de l'attache tel qu'indiqué ci-dessous et joindre les boulons. Serrez les huit éléments de fixation avec un clef à molette 3/4" Torx T55. Chacun supporte 75 lb-pi.
- Placer le moulage sur l'attache joindre de la même manière que décrit précédemment en s'assurant que les trous de l'attelage sont correctement positionnés. Lors de l'utilisation de pédalier, réutilisez le coupleur et suivez les instructions précédentes à partir de l'étape 8.
- Joindre l'attache à la remorque par l'accouplement des moulages. Appliquer de la graisse légère au boulon 5/8".

Sécurisé le moulage avec les écrous 5/8" et la remorque à 50 lb-pi.

- Insérer un pince légèrement graissé au haut des pièces moulées. Sécuriser l'axe de la charnière avec une épingle à cheveux.
- Enlever l'axe de charnière afin de vérifier que le système fonctionne correctement. Si le produit doit être amorcée, peint ou galvanisé, tout excès de débris doit être retiré. Assurez-vous que le fonctionnement n'a pas été compromis.

Détournements de câblage, lignes de frein et chaînes

- Tirez le câblage vers l'arrière à travers la remorque et vers l'attache. Assurez-vous de rattacher les fils qui ont due être enlevé pendant l'installation.
- Diriger le câblage à travers l'attache de manière à éviter le frottement sur les arêtes vives. Un fil oeillet est inclus dans les modèles DGPS.
- Placer le coupleur sur l'attache et sécurisé. Utiliser (1) boulon 1/2-13 x 4,00" par trous de couplage arrière et (1) boulon 1/2-13 x 1,25" pour couplage avant. Reportez-vous au Manuel d'instruction Fulton F1937 pour les avertissements concernant le coupleur, les instructions, et les installations. Pour recevoir une copie, communiquez avec le service à la clientèle des produit Cequent Trailer au 1-800-604-9466.
- Diriger les chaînes de sécurité sous le bas de l'attache. Vérifiez que les chaînes de sécurité sont suffisamment longtemps pour atteindre un véhicule de remorquage et ne glisserons pas au cours du remorquage.

- Fermer l'attache en vous assurant de ne pas coincer les fils et les verrouiller en place avec l'axe de charnière. Veiller à ce que l'épingle à cheveux soit en place dans l'axe de charnière. Vérifiez le bon fonctionnement de l'éclairage de la remorque. La remorque est maintenant prête pour le remorquage.

Attacher le moulage (Instruction de soudure)

- Tous soudage doit être effectué par un soudeur certifié AWS. Effectuez les instructions précédentes, mais remplacer les étapes 9 à 12 par ce qui suit.
- Assurez-vous que le moulage est simple et repose entièrement sur le tube l'attache. Soudez complètement sur les quatre côtés au moyen d'un filet de soudure 3/16".
- Passer à l'étape 13 pour terminer.

Joindre le moulage (Actionneur)

